



PROGRAMME GÉNÉRAL

Bois | Terrasse et jardin | Toit | Façade | Béton

Plus de
20
ANS de
qualité





2 - 11

Présentation d'Eurotec

12 - 143

Construction de terrasses et de jardins

144 - 277

Structures en bois

278 - 335

Vis pour construction en bois

336 - 347

Connecteurs pour bois

348 - 385

Outils et accessoires pour la construction en bois

386 - 411

Ancrages pour béton et maçonnerie

412 - 439

Toit et Façade

440 - 441

Index

443

Conditions de vente et de livraison

Étapes

1999

Le 01/05/1999, les deux gérants Gregor Mamys et Markus Rensburg fondent l'entreprise Eurotec GmbH. L'entreprise démarre dans une petite cave avec garage attenant qui sert d'entrepôt avec 5 emplacements. Il s'avère rapidement que les capacités ne sont pas suffisantes.

2003

Après plusieurs transferts de site au sein de Hagen, on se décide en 2003 pour un bâtiment d'entreprise situé dans la Werkzeugstraße. À l'époque, l'entrepôt offre environ 300 emplacements. Cet entrepôt aussi s'avère rapidement trop petit. Après maintes extensions, les capacités sont épuisées, il faut un nouveau bâtiment d'entreprise ! Les gérants se mettent en quête et trouvent un site approprié à Hagen.

2007

En 2007, l'équipe d'Eurotec composée de 30 collaborateurs emménage dans le nouveau bâtiment «Unter dem Hofe 5». La nouvelle construction se compose d'une aile réservée aux bureaux et d'un entrepôt attenant offrant env. 3.500 emplacements.

2010

Déjà 3 ans plus tard, la nouvelle construction devient l'ancienne construction. Une nouvelle halle d'entreposage offrant 7.500 emplacements supplémentaires et des bureaux superposés est construite en annexe.

2012

En 2012, nous programmons l'étape importante suivante. La pose de la première pierre de l'atelier de production sonne le début de la production en interne.

2013

Depuis le 07/01/2013, une part sélectionnée de la gamme de vis pour constructions en bois est produite sur une première machine dans la propre halle de production à Hagen.

2014

En 2014, nous travaillons intensivement à poursuivre l'extension de la propre production.

2015

En 2015, nous avons développé notre capacité de production pour pouvoir proposer une gamme étendue de produits issus de notre propre production.

2016

Depuis 2016, les travaux de construction s'activent pour déménager le parc de machines vers un nouvel atelier. En raison de la croissance persistante que nous connaissons, des espaces de bureaux supplémentaires seront créés à Hagen. Prochaine étape: l'agrandissement des capacités d'entreposage dans l'ancien atelier de machines.

2018

L'intégralité du parc machine a pu être transférée au moment de l'achèvement du nouvel atelier de production début 2018. La construction d'un autre entrepôt a en outre permis de gagner de l'espace pour davantage de places de stationnement.

2019

La production de plastique a été renforcée en février par deux nouvelles presses à injecter pour un total de quatre machines. La production de vis a également été renforcée avec une presse multi-postes supplémentaire. Au total, nous disposons donc actuellement de cinq machines destinées à la fabrication de vis.

2021

Notre parc de machines continue d'évoluer. Ainsi, deux nouvelles machines pour plastique supplémentaires viendront étoffer notre entreprise cette année. En outre, nous étendons notre offre en ligne avec Eurotec Coach et le portail Eurotec BIM.



Eurotec

Nous sommes une entreprise de taille moyenne, qui travaille à la mise au point, à la production et à la distribution de produits destinés au secteur du BTP. Ce faisant, nous fournissons des produits destinés à la construction en bois, à l'aménagement de terrasses et la fixation du béton à l'Europe entière à des commerçants spécialisés qui assurent la distribution aux spécialistes.



Production interne sur le site de Hagen

En démarrant la production en 2013, nous avons osé inaugurer une étape importante dans l'histoire de l'entreprise. Le succès rencontré et la production en croissance constante montrent que nous nous sommes fait une place sur le marché grâce à nos produits.

Les avantages de la production en interne tombent sous le sens : Les exigences qualité élevées de nos clients peuvent ainsi être mieux mises en œuvre et contrôlées en permanence. À cela s'ajoutent les circuits courts et le temps de réaction rapide aux besoins du marché.

Management Qualité

La qualité est à la base de toutes les activités d'Eurotec. Notre objectif suprême est de proposer à nos clients des produits et services sans défauts tout en respectant les délais à 100%.

Nous attendons de chacun de nos employés un engagement sans failles sur la qualité. La priorité est donnée à la formation et au développement continu de la réflexion et de l'action au service de nos clients et de la qualité.

Nous nous engageons à respecter les exigences légales et administratives dans un cadre économique tout en encourageant un comportement respectueux de l'environnement.

La qualité en Europe,
nous en sommes fiers !

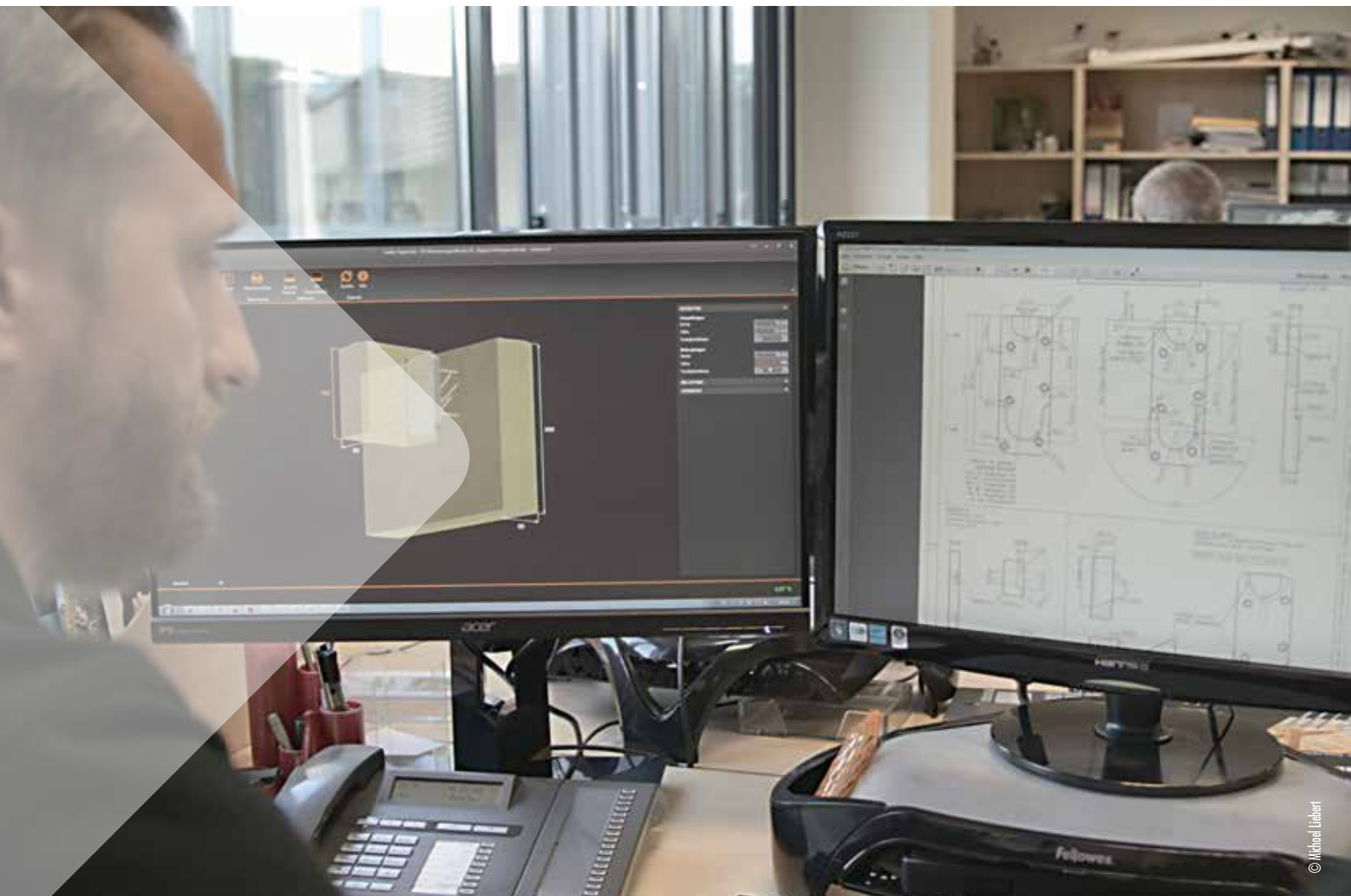

© Michael Liebert

Notre département Ingénierie et Construction

Nos clients bénéficient de tout un ensemble où la qualité des produits est une priorité.

Nombre de processus et phases de travail assurées dans d'autres entreprises par des prestataires extérieurs se font chez nous en interne.

Ceci nous permet de garantir à nos clients d'avoir affaire à un seul et même fournisseur et d'avoir des interlocuteurs directs pour leurs projets au sein de notre entreprise.

Issus des secteurs les plus divers du BTP, nos spécialistes créent leurs modélisations en 2D ou en 3D, commandent et contrôlent les premiers modèles, déposent des demandes d'homologation, déposent les demandes de brevets, délivrent les autorisations, contrôlent la fabrication en série et bien d'autres choses encore.

L'ensemble des produits de notre gamme centrale ont les Agréments Techniques Européens et rapports d'essais importants pour le secteur du BTP, signe de notre exigence qualité élevée.

En outre, nous proposons de nombreuses prestations de S.A.V. Ceci va des calculs gratuits pour projets de bâtiment aux formations organisées à l'extérieur, en passant par diverses aides à la vente sous forme de rayonnages-témoins et terrasses-témoins et par diverses vidéos de présentation d'applications.

Par nos produits, nous réagissons aux besoins généraux du marché et travaillons avec nos clients à des solutions répondant à des thématiques précises.



Nous vous conseillons bien volontiers sur vos projets dans le bâtiment.

Contactez notre service technique ou utilisez le logiciel de calcul gratuit en matière de S.A.V. que vous trouverez sur notre site web :

www.eurotec.team/fr



Calculs/aménagements de terrasses

- Calculs de quantités et conseils en produits pour la création de terrasses
- Aménagements de terrasses spéciales, par ex. de terrasses surélevées
- Croquis de pose de terrasse en cas de besoin après avoir passé la commande
- Mise au point de produits spécifiquement adaptés aux clients pour l'aménagement de terrasses

Calculs/études pour la construction bois

- Isolations sur chevrons par Panelwistec et Topduo
- Raccords poutre maîtresse/poutre auxiliaire par connecteurs KonstruX, Atlas, Magnus et IdeeFix
- Barres de doublage géométriques/statiques grâce à KonstruX, Panelwistec et Topduo
- Renforts d'appuis par KonstruX
- Raccords de chevrons et de pannes par connecteurs KonstruX, Panelwistec et Topduo

Calculs/études dans le domaine du béton

- Fixations à enfoncer/à accoler aux éléments en béton grâce à la vis pour béton Rock, ancrages à boulons et ancrages par injection

Calculs/études dans le domaine de la façade

- Calculs quantitatifs destinés à la fixation de façades et aux éléments de façade par vis pour façades EISYS, chevilles pour matériaux isolants Klimax, chevilles pour cadres ERD, Topduo et Panelwistec

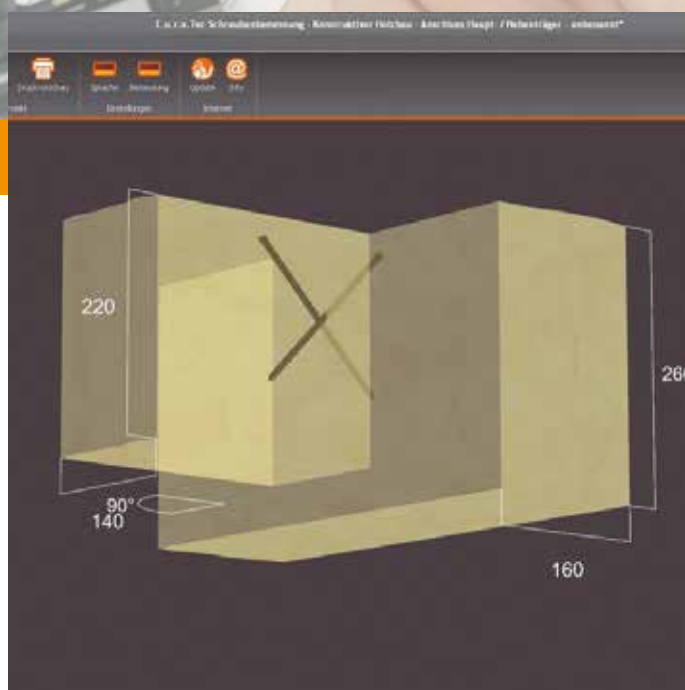

Vos interlocuteurs sont joignables

E-Mail technik@eurotec.team

Telefon +49 2331 - 62 45-444



Moulage par injection plastique

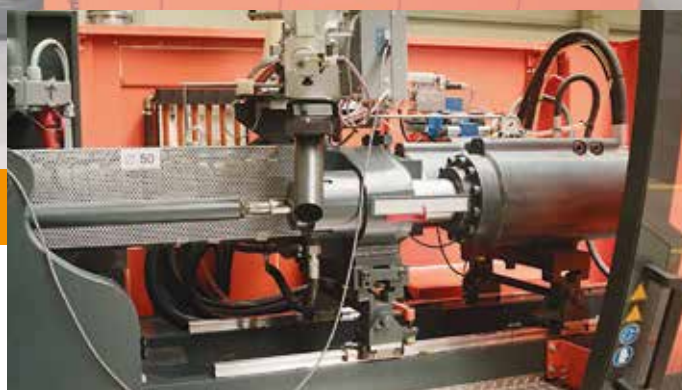

Nous pouvons faire appel à notre expérience de plusieurs années dans le domaine des pièces injectées en plastique, y compris sur le site de Hagen. Notre gamme de productions comporte des pièces injectées en plastique multidimensionnelles.

Le parc de machines moderne permet d'usiner les thermoplastiques les plus divers selon les besoins et les applications.

Nous sommes à même de fabriquer toutes sortes d'éléments en plastique, et pas seulement des produits de notre secteur. Nos machines fonctionnent à des forces de maintien de 30 à 220 tonnes.

Le parc de machines complet a été transféré, début 2018, dans un nouvel atelier de production en raison d'agrandissements constants.

Eurotec fabrique tous ses produits d'une manière respectueuse de l'environnement

Les pièces de rebut et pièces manquantes sont recyclées à 100% et le matériau broyé est retraité.





© Michael Liebert

Découpe et formage à la presse

Fabrication flexible dans la meilleure qualité.

Autre compétence : la découpe et le formage à la presse. Grâce à cette technique, nous produisons des solutions spécifiques destinées aux applications les plus diverses de nos clients du monde entier.

Nous disposons pour ce faire de presses excentriques de 40 à 400 tonnes de force de compression et de 400 courses par minute maximum. Des largeurs de bande allant jusqu'à 500 mm et des épaisseurs de bande de 0,15 à 8 mm sont possibles. La production s'effectue prioritairement depuis la bobine au moyen d'outils de coupe progressive ou d'outils à suivre créés en interne.

En outre, les experts conseillent volontiers nos clients sur le choix des matériaux et des surfaces. Les variantes et réalisations les plus diverses sont possibles ici afin de trouver la solution optimale adaptée à chaque domaine d'application.

On s'attache surtout alors à instaurer une coopération étroite avec nos clients pour répondre du mieux possible à leurs désirs et à leurs exigences.

Quelles que soient vos exigences, vous n'aurez toujours qu'un seul interlocuteur en venant chez nous.



© Michael Liebert



© Michael Liebert



Formage à froid

Qualité allemande : nous en sommes fiers !

Depuis le démarrage de la production en 2013, la gamme de fabrication a été constamment élargie pour fabriquer nous-mêmes une part de plus en plus grande de pièces formées à froid à queue longue sur le site de Hagen. Cela comprend par exemple également quelques vis pour constructions spéciales, comme les vis à filetage total KonstruX ou les vis Topduo pour construction de toits.

Dans notre atelier de fabrication, nous réalisons des pièces formées à froid d'un diamètre pouvant aller jusqu'à 10 mm et d'une longueur allant jusqu'à 1.000 mm. Ce qui est particulièrement économique, c'est que nous pouvons automatiser sur nos machines 8 phases d'usinage. En transférant la production dans un plus grand atelier, ce secteur a été également agrandi par des machines supplémentaires.





Eurotec, partenaire fort

Eurotec s'est battue pour mettre au point des produits qui offrent à l'utilisateur professionnel le maximum d'avantages et d'avance par l'innovation. Pour ce faire, nous réalisons des produits toujours uniques en étroite coopération avec le client.

Le coeur de gamme est constitué des vis et systèmes de fixation destinés aux matériaux bois et béton ainsi que des soubassements et systèmes de fixation de grande qualité destinés à la réalisation de terrasses.

Ici, la philosophie déclarée de l'entreprise veut que ce ne soit pas le prix, mais la qualité des produits qui compte. Le fait que le rapport prix/performances soit juste est attesté par une clientèle de plus en plus nombreuse de plus de 4000 revendeurs dans le monde entier.

Utilisez vous aussi le large éventail d'offres.



Nous nous réjouissons de ce partenariat avec vous !





Construction de terrasses et de jardins

Conseils de traitement pour terrasses	14 - 17
Choix des aciers pour vis en fonction de leur résistance à la corrosion	18
Vue d'ensemble des types de bois	20 - 26
Informations sur notre service	28 - 33
Accessoires pour le soubassement de terrasse	34 - 37
Système Stone Eurotec	38 - 39
Pieds de réglage Eurotec	40 - 48
Outils pour poser des dalles en pierre	49 - 51
Pied d'assise de terrasse Robusto	52 - 53
Profilés en aluminium Eurotec	54 - 75
Profilés de finition pour soubassement	76 - 87
Accessoires pour fixation invisible	88 - 102
Accessoires pour fixation visible	103 - 106
Vis pour la construction de terrasses	107 - 117
Auxiliaires pour la pose des planches de terrasse	118 - 124
Accessoires pour façades en bois	125 - 129
Connecteurs pour bois et ferrures	130 - 139
Linéaires de vente Eurotec	140 - 143

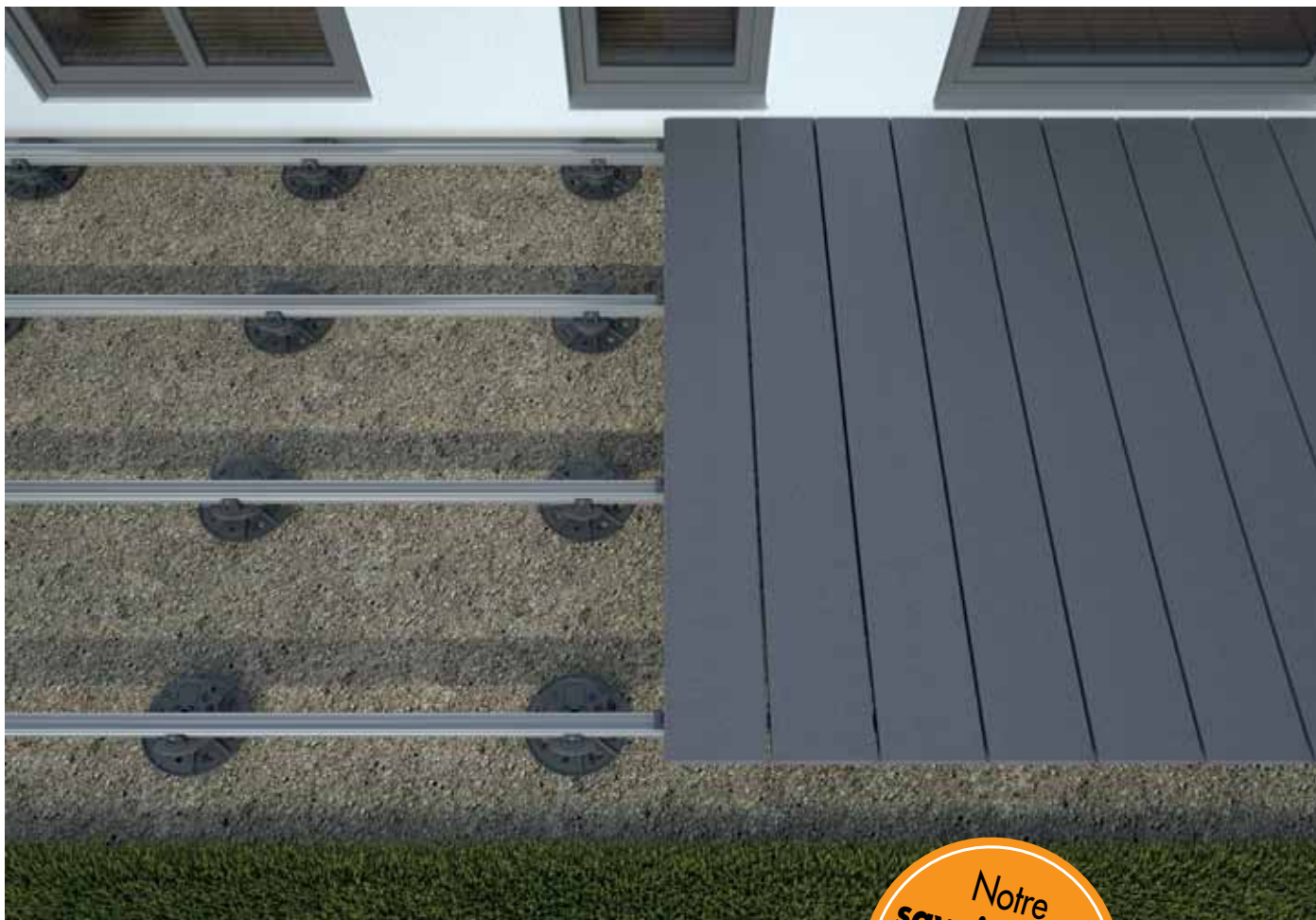

Soubassement pour pieds de réglage

Si vous voulez réaliser/poser une terrasse stable et durable, la qualité du sol apporte une contribution déterminante à la réussite du projet et devra donc être préparée en amont avec soin.

En l'absence de fondations, nous vous conseillons d'utiliser des pieds réglables. La construction d'une terrasse réalisée dans les règles de l'art nécessite en principe un support résistant composé de gravier, de gravillons, ou de dalles. Ces matériaux sont à même de supporter les charges pesant sur le sol. Avant la pose du soubassement en profilés alu ou des éléments d'ossature.

- En principe, il faut un soubassement porteur. Sur un sol meuble, il faut effectuer les préparatifs qui s'imposent.
- Délimiter la surface prévue et éliminer le terrain naturel, comme par ex. le gazon, les pierres et les mauvaises herbes.
- Supprimer la couche supérieure du sol, qui renferme, outre des matières minérales, de l'humus et des organismes vivants.
- Si l'on élimine la terre végétale, il faut creuser un lit de 20 à 30 cm de profondeur. Remplir de gravier concassé ou de gravillons et comprimer chaque couche pour garantir un soubassement solide.
- Là encore, il faut prévoir une pente de 1- 2% en direction du jardin.

- Les sables et graviers purs sont déconseillés, puisqu' ils ne constituent pas une base en raison du déplacement des grains.
- Poser des dalles de béton d'env. 30 x 30 cm à distances égales pour servir de fondation.
- S'il y a des risques de vibrations ou d'impacts sur la terrasse, les plots doivent être fixes par des vis pour éviter de se déplacer.

Nous vous faisons remarquer que les consignes d'utilisation n'ont valeur que de recommandations ; elles ne constituent donc pas une notice de montage à caractère impératif.

Chaque pose a des spécifications de performances différentes dont la responsabilité incombe à l'entreprise exécutive.

Pour définir la solidité de la partie supérieure, il faut établir la charge limite de la terrasse. Ainsi, sur les voies non ouvertes à la circulation automobile, on peut se passer de couche-support, ou alors on peut en choisir une de très faible épaisseur (10 - 20 cm), pour les voies carrossables, il faut choisir de plus grosses épaisseurs de couches.

Mesurer d'abord la surface du terrain (situation, pente) et mettre des repères. Pour cela, travailler sur les côtés en débordant de 10 cm au-delà de la largeur pour stabiliser les bordures.

Une bonne terre végétale peut, au besoin, être stockée moyennant loyer pour être réutilisée ensuite pour les espaces verts ou être évacuée avec tous les déblais.

Surface plane

Après le creusement, le soubassement (en règle général un sol naturel affleurant) est égalisé à un niveau, le cas échéant amélioré (stabilisé) et compacté. La planéité de la substructure est nécessaire pour empêcher l'eau de se retrouver dans les creux et les irrégularités, ce qui peut aboutir par la suite à des affaissements de la superstructure.

• Exemple d'amélioration du soubassement

Compenser une trop forte teneur en eau par du gros gravier ou de la chaux vive, en cas de mauvaise composition granulométrique (par ex. des graviers de 8/16, 16/32) apporter les granulométries manquantes.

Couche antigel

En cas de besoin, on peut incorporer une couche antigel constituée de mélanges de gravier et de sable et de gravillons et de sable d'une granulométrie de 0/32 et présentant une épaisseur minimale de 10 cm. Après l'incorporation, procéder à l'aplanissement et au compactage de la couche. Elle sert également de couche de propreté empêchant un enfoncement de la couche-support dans le soubassement.

Couche-support

Vient ensuite la pose de la couche-support.

- Enregistrement et répartition de la charge de trafic
- Matériau : débris minéraux ou RCL de granulométries 0/32, 0/45, 0/56
Sans pourcentage à zéro, si la perméabilité à l'eau s'impose
Béton minéral, par ex. sous un pavement de mosaïque ou des dallages pour forte charge

L'épaisseur de la couche-support dépend de la sollicitation escomptée. Après avoir mis en place le gravillon (facteur de compression 1,3), ce dernier est aplani, commencer par combler les zones creuses à la pelle, puis égaliser la surface à niveler au râteau.

Il faut alors respecter la pente (en règle générale, 2% sont suffisants). Pour les terrasses donnant accès au jardin, l'eau peut en règle générale être acheminée dans les plates-bandes adjacentes, selon la largeur du chemin, on peut prévoir une pente de toit. Les pentes longitudinales résultent la plupart du temps des données du terrain. Dans le cas des grosses épaisseurs de couches, le compactage a lieu en couches tous les 20 - 25 cm en plusieurs passages. Pour éviter une dissociation des gravillons, les incorporer alors que la terre est humide, puis compacter.



Conseils de traitement pour terrasses

Soubassement

Pour une terrasse en bois solide et durable, un soubassement réalisé d'une manière professionnelle est de grande importance. D'une part, il a pour tâche de supporter le revêtement de terrasse proprement dit de sorte qu'une surface plane demeure conservée également sous l'effet de charges. D'autre part, il sert à la protection constructive du bois en créant un écartement entre le sol et le revêtement de terrasse / les poutres porteuses. De cette manière, les bois ne sont exposés ni à la saturation d'eau ni à l'humidité du bois dans la zone géo-aérienne. Ces conditions, combinées avec l'emploi de types de bois non appropriés, seraient en effet un terrain favorable à la génération d'organismes destructeurs du bois.



Ci-dessous, nous aimerions vous présenter ici différentes suggestions pour la construction d'un soubassement de terrasse.

En règle fondamentale, il faut un fond solide. Cela peut être un sol tassé, des graviers ou quelque chose de similaire. Les fondations sont ensuite posées dessus. Après, les poutres porteuses sont montées sur celles-ci. Les fondations créent l'écartement nécessaire mentionné ci-dessus entre le sol et le bois, et dégagent les charges survenantes.

Voici trois exemples de réalisation de soubassements :

- 1 Une semelle filante est coulée dans le béton.
Ceci est très compliqué et exige un travail très minutieux.

- 2 Les éléments de béton sont posés dans un lit de graviers.
Ceux-ci sont relativement difficiles à transporter et à positionner.

Dans les versions 1 et 2, un problème apparaît clairement : Il faut travailler d'une manière très précise afin que les bordures supérieures des fondations soient exactement à la même hauteur. Comme cela n'est généralement pas réalisable, les poutres porteuses doivent être ultérieurement garnies par dessous. Les **écarteurs Rolfi** se prêtent particulièrement pour cela (p. 36 - 37).

- 3 **Pieds de réglage d'Eurotec**
Les pieds de réglage peuvent être placés aussi bien directement sur le support tassé que sur le béton. La réalisation compliquée de fondations et le garnissage par dessous des poutres de soubassement en vue de compenser la hauteur sont superflus. La hauteur, y compris celle de la poutre porteuse sus-jacente qui est directement reliée au pied de réglage par une bride, peut être réglée en continu.



Notre
savoir - faire
à votre service

© NATURinFORM

Conseils d'experts

Dangers lors de la construction de terrasses en bois

- Une propriété particulièrement importante du bois en relation avec la construction de terrasses est la **stabilité dimensionnelle** (également connue sous le terme « rigidité »). L'expert entend par ce terme la propriété du bois de modifier sa forme au cours de l'utilisation en se gonflant ou en se contractant. Les différents types de bois présentent des stabilités dimensionnelles différentes. Pour cette raison, le choix du type de bois exige déjà une attention particulière. Nous recommandons pour la construction de terrasses des bois présentant une stabilité dimensionnelle élevée. Certains types de bois, entre autres le **Massaranduba**, présentent une stabilité dimensionnelle extrêmement basse, pour cette raison, nous déconseillons l'utilisation de ces types de bois pour la construction de terrasses. Étant donné que, en vue absolue, le comportement de gonflement et de contraction augmente en fonction de la largeur des planches de bois, nous recommandons en outre une largeur maximale de planche de 120 mm. Vous trouverez la stabilité dimensionnelle de certains types de bois courants dans notre catalogue aux pages 20 - 26 « Vue d'ensemble des types de bois ».
 - En règle générale, il est recommandé de choisir des planches débitées sur maille plutôt que des planches à madrire, car elles possèdent des propriétés nettement meilleures du point de vue de la formation de fissures et d'éclats de bois, des mouvements de gonflement et de contraction ainsi que de la stabilité dimensionnelle, de cette sorte, elles tendent moins à se tordre et à se gondoler. Très souvent, les soi-disantes planches à madrire ne se laissent pas fixer durablement d'une manière visible ou invisible. Dans de tels cas, nous ne pouvons assumer aucune garantie pour une fixation durable.
 - Une fine abrasion métallique peut déjà provoquer des **taches sombres de corrosion** sur les planches de bois. Pour cette raison, des travaux sur du métal ne devraient pas être exécutés dans l'environnement direct de la terrasse.
 - Des composants du bois peuvent causer des impuretés sur les surfaces avoisinantes ; pour cette raison, il est nécessaire de prendre des **précautions constructives**, par exemple en maintenant des écarts suffisants par rapport aux pièces de construction environnantes.
 - Comme la nature ne suit pas les directives de qualité, l'appropriation d'un bois pour la construction de terrasses ne peut pas être rendue exclusivement dépendante du type de bois. Fréquemment, des lots individuels d'un type de bois normalement sans risques causent des problèmes. Les raisons peuvent en être entre autres la **croissance hélicoïdale** et un **séchage insuffisant**.
 - Dans le cas d'un parcours en spirale des fibres de bois autour de l'axe du tronc, on parle de **croissance hélicoïdale** ; ce phénomène devient problématique dès le moment où l'humidité contenue dans le bois diffère de celle de la construction durant l'utilisation. Si cela se produit, des tensions internes se libèrent dans le bois et peuvent ainsi provoquer des gondolements des planches de terrasses. L'énergie ainsi libérée est si énorme que des systèmes de fixation, bien que construits d'une manière irréprochable, ne peuvent souvent pas y résister.
 - Chaque bois a la propriété de pouvoir absorber et dégager de l'eau. Pour l'utilisateur, cette propriété est tangible en première ligne par le gonflement et la contraction du bois. La tâche du commerce du bois est entre autres d'amener le bois dans un état de séchage convenable pour le domaine d'utilisation respectif. Si le bois est utilisé dans la construction de terrasses avec un taux d'humidité incorrect, cela peut causer des dommages déjà au bout de peu de temps.
 - Beaucoup de propriétés du bois varient fortement en fonction du tri. **C'est pourquoi il est recommandé de fixer déjà préalablement par contrat tous les critères avec votre commerçant de bois !**
 - Lors de l'achat de Bangkirai, il faut user d'une prudence particulière. En raison de la demande augmentée, il est fréquemment arrivé dans le passé que des bois de substitution d'Asie du Sud-Est ont été vendus - sciemment ou inscivement - comme Bangkirai. Très souvent, ces bois de substitution se prêtent nettement moins pour la construction de terrasses. Les conséquences en sont la formation de fissures ainsi que de fortes torsions et courbures des planches.
 - Pour garantir la durabilité de la terrasse, n'utiliser que des bois de même type. Cela veut dire partie supérieure et soubassement en mêmes matériaux.
 - **Emploi d'embouts en acier spécial**
Lors de la pose des vis, il y a toujours inévitablement une légère abrasion entre l'empreinte et l'embout. Pour les applications en extérieur ou dans les pièces humides, cette abrasion peut entraîner, surtout lorsqu'on fixe des bois riches en tanins, à colorer la surface du bois et la tête des vis. Ce phénomène est souvent attribué par erreur à la vis, même si elle est en inox. Pour éviter le risque de coloration par la rouille extérieure, il faudrait utiliser, pour la pose de vis en inox, des embouts également en inox !
- De nombreux dommages sur les constructions de terrasses peuvent être déjà évités d'avance par une expertise approfondie du bois à utiliser pour la construction. Si p. ex. l'artisan responsable remarque déjà des déformations avant le traitement des planches de terrasses, renoncer entièrement à l'emploi de ces planches.**

Choix des aciers pour vis en fonction de leur résistance à la corrosion

Pas à pas

Choisissez les vis appropriées pour votre projet en respectant les principes suivants. Lisez l'un après l'autre les trois points ci-dessous.

Le matériel adéquat est caractérisé pour les points 1 et 2 au moins par (X) ou encore mieux par X. En cas de sollicitation chimique additionnelle, le point 3 doit également coïncider.

1. Quelle est la position de la pièce de construction ? Est-elle exposée aux influences météorologiques (clôture) ou est-elle protégée (poutre de plafond) ?
2. Quel type de bois est à fixer ? S'agit-il d'un bois de construction non problématique ou d'un bois tropical riche en tanin ?
3. Existe-t-il sur place des sollicitations additionnelles favorisant la corrosion ? Lieu de construction à proximité de la mer ? Industrie lourde, etc. ?

Exemple : fixation d'une façade en bois de pin d'Oregon

1. Classe d'utilisation = 3, car exposition aux influences météorologiques. Façade = exigences optiques. → au moins C1
2. Pin d'Oregon → au moins C1, un A2 ou un A4 est cependant à favoriser
3. Ce point est tenu hors de considération, car il n'existe pas d'autre sollicitation externe.

Choix : un C1 est possible, un A2 ou un A4 est cependant à favoriser.

groupe d'acier	acier au carbone		acier non oxydant, martensitique	acier non oxydant, austénitique	
	galvanisé	revêtement spécial	C1; acier inoxydable durci	acier inoxydable A2	acier inoxydable A4
exemples de produit	Panelwistec bleu / jaune Hobotec bleu / jaune	Panelwistec 1000 Topduo	Terrassotec acier inoxydable durci Hapatec	Terrassotec A2	Terrassotec A4 Hapatec Heli
1. Position de la pièce de construction ?					
Cl. d'util. 1 ^{a)}	X	X	X	X	X
Cl. d'util. 2 ^{a)}	X	X	X	X	X
Cl. d'util. 3 ^{a)}	-	(X) ^{b)}	X	X	X
2. Quel bois? ^{d)}					
Bois de construction, matériaux de bois ^{d)}	X	X	X	X	X
Hêtre (hêtre rouge)	X	X	X	X	X
Pin d'oregon	-	-	(X) ^{e)}	X	X
Épicéa	X	X	X	X	X
Pin	X	X	X	X	X
Mélèze	-	-	(X) ^{e)}	X	X
Bois résineux, imprégné en autoclave	(X) ^{b)}	(X) ^{b)}	(X) ^{b)}	(X) ^{b)}	X
Cèdre rouge	-	-	-	(X) ^{f)}	X
Sapin	X	X	X	X	X
Thermobois de résineux	-	-	-	(X) ^{f)}	X
Abachi	-	-	-	(X) ^{f)}	X
Afzelia, Doussié	-	-	-	(X) ^{f)}	X
Azobé, Bongossi	-	-	-	-	X
Bangkirai, Balau	-	-	(X) ^{e)}	X	X
Bilinga	-	-	-	(X) ^{f)}	X
Courbaril, Jatobé	-	-	-	-	X
Cumarú	-	-	-	(X) ^{f)}	X
Châtaignier	-	-	-	-	X
Chêne	-	-	-	-	X
Eukalyptus	-	-	-	-	X
Garapa	-	-	-	-	X
Ipé	-	-	(X) ^{e)}	X	X
Iroko	-	-	(X) ^{e)}	X	X
Itaúba	-	-	-	-	X
Kosipo	-	-	-	-	X
Massaranduba	-	-	-	-	X
Merbau	-	-	-	-	X
Robinie	-	-	-	-	X
Bois thermique à partir de bois feuillu	-	-	-	(X) ^{f)}	X
3. Sollicitation chimique additionnelle ?					
condensation constante ^{g)}	-	-	-	(X) ^{b)}	X
sollicitation par sel ^{h)}	-	-	-	(X) ^{b)}	X
milieux agressifs ^{k)}	-	-	-	-	(X) ^{m)}
milieux chlorés ^{l)}	-	-	-	-	-

- a) Classes d'utilisation selon DIN 1052:2008 et EN 1995:2008. Cl. d'util. 1 : Pièces de construction dans constructions fermées de tous les côtés et partiellement chauffées. Cl. d'util. 2 : Pièces de construction dans constructions abritées, ouvertes, sans exposition directe aux influences météorologiques. Cl. d'util. 3 : Constructions exposées directement aux influences météorologiques.
- b) À recommander uniquement pour des points de fixation d'importance secondaire ou pour des objets temporaires, s'il n'existe pas de sollicitations optiques.
- c) Il est recommandé d'effectuer généralement un forage préalable et le cas échéant un enfoncement préalable dans le cas de bois durs. Lors de la construction de terrasses et de façades, ceci s'applique également pour les bois résineux.
- d) Non traités : épicéa, sapin, pin. Bois en couches laminées, bois massif de construction[®], bois de placage, bois massif etc., contreplaqué, OSB, panneaux de fibres, panneaux de fibres au ciment et au plâtre, etc.
- e) Selon notre expérience, il n'existe pas de problèmes de corrosion ou de décoloration du bois lors de l'utilisation de ce bois et de C1. En fonction de l'origine du bois, cela ne peut cependant pas être entièrement exclu. Renseignez-vous auprès de votre commerçant de bois.

- f) L'emploi de A4 est recommandé. Veuillez également vous informer auprès de votre commerçant de bois.
- g) Condensation ininterrompue d'une atmosphère de vapeur d'eau avec uniquement de faibles impuretés.
- h) Pièces de construction à proximité de rues fortement touchées par les services de déneigement, à proximité de côtes, en installations industrielles offshore ou autres.
- k) P. ex. pièces de construction en tunnels routiers, en porcheries ou dans d'autres milieux agressifs présentant éventuellement une haute humidité atmosphérique additionnelle.
- l) Pièces de construction en piscines couvertes ou dans d'autres milieux chlorés.
- m) Vérifier l'emploi pour chaque cas individuel.

Cette vue d'ensemble ne peut pas considérer tous les cas d'utilisation. Dans des cas individuels, des matériaux peuvent être affectés à des conditions ambiantes plus défavorables.

Terrasses en bois

En raison des problèmes survenant constamment lors de l'utilisation de bois durs / bois tropicaux, nous attirons votre attention sur quelques directives fondamentales de traitement qui sont absolument à observer. Généralement, nous renvoyons aux recommandations de votre distributeur de bois, car il peut se produire au sein d'un même assortiment, notamment chez les bois tropicaux, d'extrêmes fluctuations dans les propriétés du bois. Justement le bois Bangkirai souvent utilisé peut présenter des caractéristiques très différentes, car ces propriétés dépendent dans une forte mesure de l'origine individuelle. Si la variété des propriétés du bois reste inconsiderée au sein d'un même assortiment, ceci peut mener entre autre à divers problèmes relatifs à la rupture des vis.

Les bois Bangkirai ou d'autres bois durs / bois tropicaux peuvent, lors d'une largeur de 140 mm, se gondoler ou se contracter jusqu'à 7 mm en fonction de l'humidité du bois. Dans le cas d'un vissage direct dans le soubassement à travers les planches, il est recommandé d'utiliser une paire de vis. Si la planche est alors fixée directement sur le soubassement et que la planche travaille de 3,5 mm à partir du milieu, ceci mène dans quelques cas à un tranchage des vis. Le bois dur / bois tropical ne laisse à la vis aucune possibilité d'absorber le mouvement, car il ne peut guère être comprimé en raison de sa haute densité.

Bien que les vis pour terrasses / pour la construction en bois présentent un angle de pliage correspondant, les bois durs posés directement l'un sur l'autre agissent comme des modules de tranchage qui, lors d'un gondolage ou d'une contraction du bois, tranchent les vis. (par demi-largeur de planche = 3,5 mm de décalage = cela correspond approximativement au diamètre intérieur d'une vis à filetage de 5 mm devant être utilisée du moins pour les bois tropicaux.)

Il faudrait en déduire éventuellement un vissage au milieu de la planche. Malheureusement, les bois tropicaux ont une propre tension extrêmement élevée qui mène à ce que les planches se déforment (se tordent), ce qui nécessite dans la plupart des cas un vissage par deux vis.

Cependant, il est très utile de placer un écarteur (p. ex. un Liteau d'écartement 2.0 ou un patin pour terrasse) entre le soubassement et la planche de terrasse. Ainsi, les vis ont la possibilité de se plier en direction du bois travaillant. Le risque de tranchage est nettement réduit. En outre, grâce à cet écartement, le bois est protégé contre la saturation d'eau aux points de superposition. Le processus de vieillissement est considérablement réduit.

Par ailleurs, une faute fréquente est d'avoir des entraxes de soubassement trop grands. Les résultats les plus constants sont atteints lorsque cet écartement et ainsi l'écartement des vis dans le sens longitudinal des planches est de 60 cm au maximum.

Nous vous faisons remarquer que les conseils de traitement nommés représentent uniquement des recommandations et ne sont pas des instructions de montage fermes. Pour chaque montage, il existe des exigences de prestations différentes, p. ex. les prescriptions de construction locales dont l'artisan installateur est responsable.



En cas de bois problématiques, il est toujours recommandé de procéder à un forage préalable des poutres. Ce sont notamment les bois durs / bois tropicaux, mais aussi quelques résineux tendant facilement au déchirement, tels que le pin d'Oregon. Un forage préalable empêche un déchirement des poutres. Lors d'écartements en bordure, veiller à observer un écartement d'au moins 6 cm de l'extrémité de la planche.

(Remarque : En raison de leur propre tension très élevée, les planches peuvent également se rompre après coup aux extrémités et à l'intérieur des planches. Ceci vaut également pour les bois traités thermiquement).

Vue d'ensemble des types de bois*

*Les planches de terrasse en bois massif ne font pas partie de notre gamme de production. Cette brève vue d'ensemble représente une aide de planification.

Une terrasse en bois s'intègre partout. Que ce soit à l'état naturel, grisante ou traitée à l'aide de produits d'entretien: elle confère un sentiment de proximité de la nature ou de chic urbain, mais en tout cas un sentiment de bien-être.

Pour une construction de terrasse de longue vie et exigeant peu de maintenance, ce sont avant tout une bonne planification et un montage dans les règles de l'art qui sont indispensables à côté d'un système de fixation approprié. Les bois ne sont pas tous identiques : À côté de l'esthétique et du prix, il est recommandé de peser le pour et le contre des propriétés technologiques. Un bois présentant une durabilité très élevée et un aspect d'une beauté frappante pourrait par exemple ne disposer que d'une stabilité moyenne et ne s'approprierait pas pour un fixation indirect invisible.

Cette vue d'ensemble des types de bois pour terrasses les plus courants entend vous être utile lors de vos considérations.

Veillez observer impérativement nos remarques concernant « les risques lors de la construction de terrasses en bois » à la page 17.



Glossaire

- **Module E (module d'élasticité)** - Résistance d'un matériau à une déformation élastique. Plus le module E d'un matériau est élevé, plus la pièce de construction est rigide. Cette vue d'ensemble indique le module E parallèlement à la fibre.
- **Classe de durabilité** - Indication de la durabilité naturelle du bois de cœur envers les champignons, de 1 - très durable à 5 - non durable
- **Stabilité (stabilité dimensionnelle)** - Propriété d'un bois de ne pas se gondoler/se fêler, etc. par gonflement/contraction.

Thermopin (*Pinus sylvestris*)

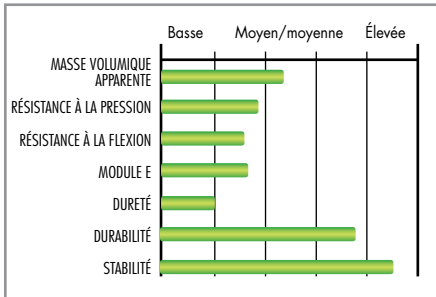

- + durabilité élevée
- + pas de sortie de résine
- + degré faible de gonflement et de retrait
- + substitut de bois tropical
- + très bonne stabilité
- + provenant en majeure partie de la gestion forestière durable
- effritement de la surface à la suite du traitement thermique
- non pour applications importantes du point de vue statique
- dureté moyenne

Données générales :

- Origine : Europe, de l'Est jusqu'en Sibérie
- Couleur : à la suite du traitement thermique brun homogène à brun foncé, devient grisâtre comme les bois non traités
- Classe de durabilité : à la suite du traitement thermique 1-3 (non traité 3-4)
- Propriétés : gondolage et contraction minimales, très bonne stabilité. À la suite du traitement thermique réduction de la solidité et de l'élasticité, effritement de la surface. Texture riche en contrastes.

Utilisation :

Construction de terrasse, en partie substitut de bois tropical, ne pas utiliser en cas d'applications importantes au point de vue statique

Conseils de traitement :

- Écartement de poutres de soubassement : maximum 50 cm
- Largeur de joint entre les planches individuelles : 6 à 8 mm
- Écartement aux extrémités de joint : 3 à 4 mm

Recommandation de fixation :

Pour le patin pour terrasse, utiliser la vis Thermofix avec pointe de forage (effritement de la surface !).
Pour la fixation directe, Terrassotec A4 5,5 mm, Hapatec Heli A4 5,0 mm ou vis de forage pour profilés A4 5,5 mm pour profilés en aluminium Eurotec. Forage préalable avec Drillstop absolument recommandé.



Robinier, faux acacia (*Robinia pseudoacacia*)

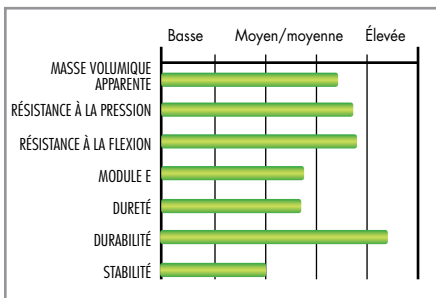

- + durabilité élevée
- + solidité élevée
- + dureté élevée
- + substitut de bois tropical
- + provenant en majeure partie de la gestion forestière durable
- stabilité moyenne

Données générales :

- Origine : Amérique du Nord, également cultivé en Europe depuis le 17^{ème} siècle (ne pas confondre avec l'acacia)
- Couleur : vert jaune à brun olive, fonçant jusqu'à brun or
- Classe de durabilité : 1-2, bois indigène le plus durable
- Propriétés : gonflement et contraction élevés, stabilité satisfaisante à moyenne, solidité et dureté élevées, texture marquante.

Utilisation :

Construction de terrasse, bois pour fenêtres, terrains de jeux, palissades, excellent bois de construction pour espaces extérieurs, en partie substitut de bois tropical.

Conseils de traitement :

- Écartement par rapport au soubassement : max. 60 cm
- Largeur de joint entre les planches individuelles : 6 à 10 mm
- Écartement entre les extrémités de joints : 3 à 4 mm

Recommandation de fixation :

Pour les bois à haute masse volumique apparente et/ou à stabilité moyenne, une fixation directe des planches est à favoriser par rapport à une fixation indirecte. Cela vaut avant tout pour les épaisseurs de planche > 25 mm. Pour la fixation directe, Terrassotec A4 5,5 mm ou vis de forage pour profilés A4 5,5 mm pour profilés en aluminium Eurotec. Forage préalable avec Drillstop absolument recommandé.



Merbau (*Intsia spp.*)

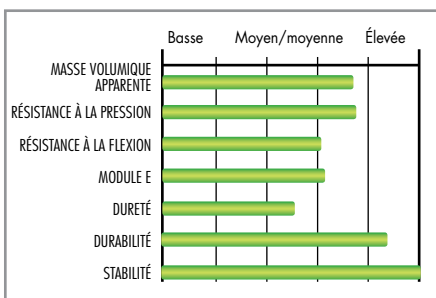

- + durabilité élevée
- + solidité élevée
- + dureté élevée
- + degré faible de gonflement et de retrait
- + stabilité extrêmement bonne
- délavages des ingrédients de bois possibles
- provient presque exclusivement d'exploitation abusive (bois certifié à peine disponible)

Données générales :

- Origine : Asie du Sud-Est, le nom commercial comprend différentes espèces
- Couleur : brun clair à brun rougeâtre, fonçant de brun jusqu'à brun cuivre foncé
- Classe de durabilité : 1-2
- Propriétés : gonflement et contraction très minimales, très bonne stabilité, solidité et dureté élevées.

Utilisation :

Construction de terrasse, bois pour fenêtres, parquet, escaliers, meubles

Conseils de traitement :

- Écartement par rapport au soubassement : max. 60 cm
- Largeur de joint entre les planches individuelles : 4 à 6 mm
- Écartement entre les extrémités de joints : 3 à 4 mm

Recommandation de fixation :

Pour la fixation directe, Terrassotec A4 5,5 mm ou vis de forage pour profilés A4 5,5 mm pour profilés en aluminium Eurotec. Forage préalable avec Drillstop absolument recommandé.



Massaranduba (*Manilkara spp.*)

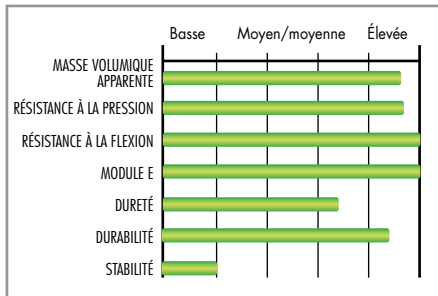

- + durabilité élevée
- + solidité extrêmement élevée
- + dureté élevée
- stabilité extrêmement faible
- provient souvent d'exploitation abusive (si possible utiliser seulement du bois certifié)
- nous considérons une fixation sûre et durable comme très critique

Données générales :

- **Origine** : Amérique du Sud septentrionale à centrale, le nom commercial comprend différentes espèces
- **Couleur** : rouge sang, fonçant ultérieurement en brun foncé
- **Classe de durabilité** : 1-2
- **Propriétés** : gonflement et contraction élevés, stabilité extrêmement faible, solidité extrêmement élevée, dureté élevée, texture homogène.

Utilisation :

Construction de terrasse, planchers très sollicités, cloisons antibruit et pare-vue, palissades, bois de construction, en partie dans la construction hydraulique.

Conseils de traitement :

Le traitement dépend en très grande partie de l'état d'humidité du bois. L'humidité du bois doit absolument être déterminée préalablement. Consulter à ce sujet votre fournisseur de bois.

Recommandation de fixation :

Pour les bois à masse volumique apparente élevée et/ou à stabilité moyenne, une fixation directe des planches est à favoriser par rapport à une fixation indirecte. Cela vaut avant tout pour les épaisseurs de planche > 25 mm. Pour la fixation directe, Terrasotec A4 5,5 mm en combinaison avec le liteau d'écartement ou vis de forage pour profilés A4 5,5 mm pour profilés en aluminium Eurotec. Forage préalable à l'aide de Drillstop absolument recommandé.

Néanmoins, nous ne pouvons pas fournir de recommandation générale, car des dommages surviennent régulièrement chez ce type de bois.



Kapur (*Dryobalanops spp.*)

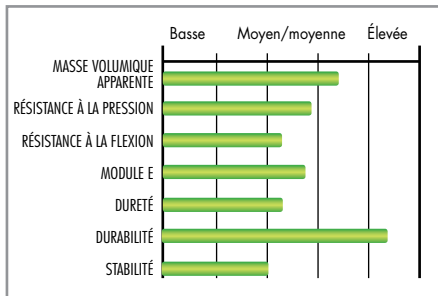

- + durabilité élevée
- délavages des ingrédients de bois possibles
- provient souvent d'exploitation abusive (si possible utiliser seulement du bois certifié)
- dureté moyenne
- stabilité moyenne

Données générales :

- **Origine** : Asie du Sud-Est, le nom commercial comprend différentes espèces
- **Couleur** : orange à brun rougeâtre, fonçant en brun
- **Classe de durabilité** : 1-2
- **Propriétés** : gonflement et contraction moyens à élevés, stabilité satisfaisante à moyenne, texture homogène.

Utilisation :

Construction de terrasse, palissades, bois de construction

Conseils de traitement :

- Écartement par rapport au soubassement : max. 60 cm
- Largeur de joint entre les planches individuelles : 6 à 10 mm
- Écartement entre les extrémités de joints : 3 à 4 mm

Recommandation de fixation :

Pour les bois à masse volumique apparente élevée et/ou à stabilité moyenne, une fixation directe des planches est à favoriser par rapport à une fixation indirecte. Cela vaut avant tout pour les épaisseurs de planche > 25 mm. Pour la fixation directe, Terrasotec A4 5,5 mm ou vis de forage pour profilés A4 5,5 mm pour profilés en aluminium Eurotec. Forage préalable avec Drillstop absolument recommandé.



Ipé, Lapacho (*Tabebuia spp.*)

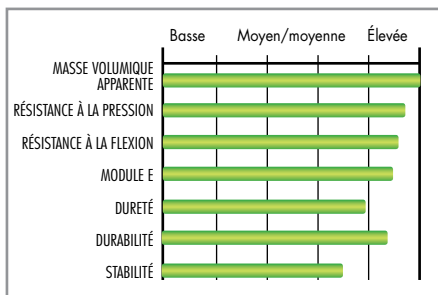

- + durabilité élevée
- + bonne stabilité
- + solidité extrêmement élevée
- + dureté très élevée
- + bois de construction homologué
- provient souvent d'exploitation abusive (si possible utiliser seulement du bois certifié)

Données générales :

- **Origine** : Amérique du Sud septentrionale à centrale, le nom commercial comprend différentes espèces
- **Couleur** : brun clair à vert jaunâtre clair, fonçant ultérieurement en brun jusqu'à brun olive
- **Classe de durabilité** : 1-2
- **Propriétés** : gonflement et contraction moyens à élevés, bonne stabilité, solidité extrêmement élevée, très bonne dureté, texture homogène.

Utilisation :

Construction de terrasse, construction de ponts, construction navale, pontons flottants, palissades, parquet, planchers fortement sollicités, bois de construction homologué, en partie dans la construction hydraulique.

Conseils de traitement :

- Écartement par rapport au soubassement : max. 60 cm
- Largeur de joint entre les planches individuelles : 6 à 8 mm
- Écartement entre les extrémités de joints : 3 à 4 mm

Recommandation de fixation :

Pour les bois à masse volumique apparente élevée et/ou à stabilité moyenne, une fixation directe des planches est à favoriser par rapport à une fixation indirecte. Cela vaut avant tout pour les épaisseurs de planche > 25 mm. Pour la fixation directe, Terrasotec A4 5,5 mm ou vis de forage pour profilés A4 5,5 mm pour profilés en aluminium Eurotec. Forage préalable avec Drillstop absolument recommandé.



Garapa (*Apuleia spp.*)

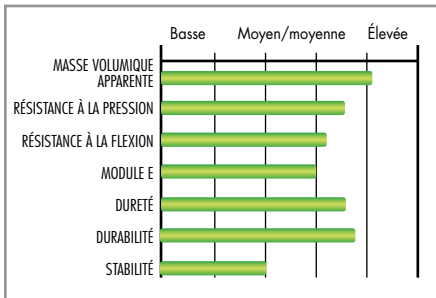

- | | |
|---|---|
| <ul style="list-style-type: none"> + durabilité élevée (variable) + solidité élevée + dureté très élevée | <ul style="list-style-type: none"> - délavages des ingrédients de bois possibles - provient souvent d'exploitation abusive (si possible utiliser seulement du bois certifié) - stabilité moyenne |
|---|---|

Données générales :

- Origine : Amérique du Sud, le nom commercial comprend différentes espèces
- Couleur : jaune miel, fonçant ultérieurement en brun jaunâtre ou brun or
- Classe de durabilité : 1-3 variable
- Propriétés : gonflement et contraction moyens à élevés, stabilité satisfaisante à moyenne ; texture simple, homogène.

Utilisation :

Construction de terrasse, meubles, bois pour fenêtres

Conseils de traitement :

- Écartement par rapport au soubassement : max. 60 cm
- Largeur de joint entre les planches individuelles : 6 à 10 mm
- Écartement entre les extrémités de joints : 3 à 4 mm

Recommandation de fixation :

Pour les bois à masse volumique apparente élevée et/ou à stabilité moyenne, un fixation direct des planches est à favoriser par rapport à un fixation indirect. Cela vaut avant tout pour les épaisseurs de planche > 25 mm. Pour le fixation direct, Terrasotec A4 5,5 mm ou vis de forage pour profilés A4 5,5 mm pour profilés en aluminium Eurotec. Forage préalable avec Drillstop absolument recommandé.



Douglasie (*Pseudotsuga menziesii*)

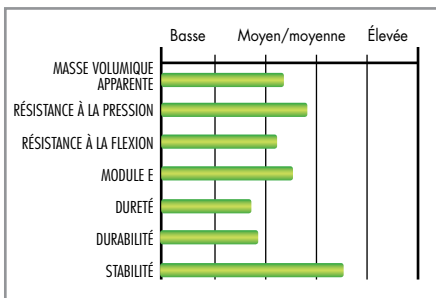

- | | |
|---|---|
| <ul style="list-style-type: none"> + degré faible de gonflement et de retrait + bonne stabilité + bois de construction homologué + substitut de bois tropical + provenant en majeure partie de la gestion forestière durable | <ul style="list-style-type: none"> - échappement de résine possible - durabilité moyenne, mais suffisante pour la construction de terrasses - dureté moyenne |
|---|---|

Données générales :

- Origine : Amérique du Nord, également cultivé en Europe depuis le 19^{ème} siècle
- Couleur : brun jaunâtre clair à brun rougeâtre, ressemble au mélèze européen
- Classe de durabilité : 3-4
- Propriétés : haute élasticité, gonflement et contraction minimales, bonne stabilité, faible teneur en résine, texture fine.

Utilisation :

Construction de terrasse, façade, planches en bois massif, bois pour fenêtres, palissades, bois de construction homologué, en partie substitué de bois tropical.

Conseils de traitement :

- Écartement par rapport au soubassement : max. 60 cm
- Largeur de joint entre les planches individuelles : 6 à 8 mm
- Écartement entre les extrémités de joints : 3 à 4 mm

Recommandation de fixation :

Pour le fixation direct Terrasotec ES durcies 5,0 et 5,5 mm, Hapatec ES durcies 5,0 mm ou vis de forage pour profilés ES durcies 5,5 mm pour profilés en aluminium Eurotec. Forage préalable avec Drillstop absolument recommandé (risque de fendage).



Cumarú (*Dipteryx spp.*)

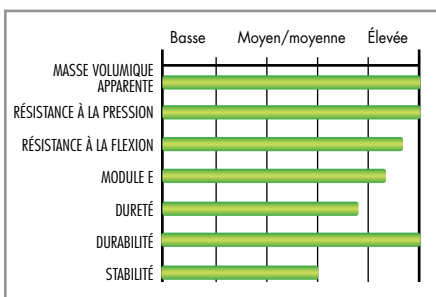

- | | |
|---|---|
| <ul style="list-style-type: none"> + durabilité très élevée + solidité extrêmement élevée + dureté très élevée | <ul style="list-style-type: none"> - délavages des ingrédients de bois possibles - provient souvent d'exploitation abusive (si possible utiliser seulement du bois certifié) - stabilité moyenne |
|---|---|

Données générales :

- Origine : Amérique du Sud septentrionale, le nom commercial comprend différentes espèces
- Couleur : brun jaunâtre à brun rouge ou violet, fonçant ultérieurement en brun jaunâtre jusqu'à brun olive
- Classe de durabilité : 1
- Propriétés : gonflement et contraction élevés, stabilité bonne à satisfaisante, solidité extrêmement élevée, dureté très élevée, texture homogène.

Utilisation :

Construction de terrasse, planchers fortement sollicités, bois de construction, en partie dans la construction hydraulique.

Conseils de traitement :

- Écartement par rapport au soubassement : max. 60 cm
- Largeur de joint entre les planches individuelles : 6 à 8 mm
- Écartement entre les extrémités de joints : 3 à 4 mm

Recommandation de fixation :

Pour les bois à masse volumique apparente élevée et/ou à stabilité moyenne, un fixation direct des planches est à favoriser par rapport à un fixation indirect. Cela vaut avant tout pour les épaisseurs de planche > 25 mm. Pour le fixation direct, Terrasotec A4 5,5 mm ou vis de forage pour profilés A4 5,5 mm pour profilés en aluminium Eurotec. Forage préalable avec Drillstop absolument recommandé.



Bangkirai, Yellow Balau (*Shorea spp.*)

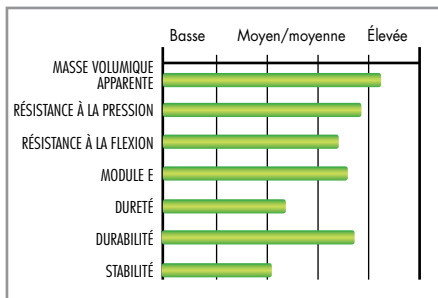

- + durabilité élevée
- + solidité élevée
- + dureté élevée
- délavages des ingrédients de bois possibles
- provient souvent d'exploitation abusive (si possible utiliser seulement du bois certifié)

Données générales :

- Origine : Asie du Sud, du Sud-Est, de l'Est, le nom commercial comprend différentes espèces
- Couleur : brun jaunâtre, fonçant fréquemment en brun olive
- Classe de durabilité : 2
- Propriétés : gonflement et contraction moyens à élevés, stabilité satisfaisante, solidité et dureté élevées, texture homogène.

Utilisation :

Construction de terrasse, ponts maritimes, pontons flottants, palissades, étales, planchers fortement sollicités, bois de construction dans la construction hydraulique. Les espèces de Shorea du groupe Méranthi constituent une part importante du bois pour fenêtres.

Conseils de traitement :

Le traitement dépend beaucoup de l'état d'humidité du bois. L'humidité du bois doit absolument être déterminée préalablement. Adressez-vous à ce sujet à votre fournisseur de bois.

Recommandation de fixation :

Pour les bois à masse volumique apparente élevée et/ou à stabilité moyenne, un fixation direct des planches est à favoriser par rapport à un fixation indirect. Cela vaut avant tout pour les épaisseurs de planche > 25 mm. Pour le fixation direct, Terrasotec ES durcies 5,0 et 5,5 mm, Hapotec ES durcies 5,0 mm ou vis de forage pour profilés ES 5,5 mm pour profilés en aluminium Eurotec. Forage préalable avec Drillstop absolument recommandé.



Chêne (*Quercus robur, Quercus petraea*)

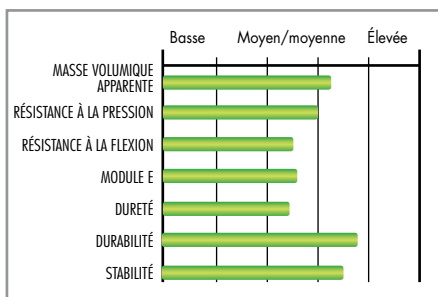

- + durabilité élevée
- + bonne stabilité
- + dureté élevée
- + bois de construction homologué
- + substitué de bois tropical
- + provenant en majeure partie de la gestion forestière durable

Données générales :

- Origine : Europe
- Couleur : brun jaune, fonçant ultérieurement en brun jusqu'à brun olive
- Classe de durabilité : 2
- Propriétés : gonflement et contraction minimales, bonne stabilité, texture marquée, décorative.

Utilisation :

Construction de terrasse, escaliers, parquet, meubles, bois pour fenêtres, palissades, bois de construction homologué, en partie substitué de bois tropical.

Conseils de traitement :

- Écartement par rapport au soubassement : max. 60 cm
- Largeur de joint entre les planches individuelles : 6 à 8 mm
- Écartement entre les extrémités de joints : 3 à 4 mm

Recommandation de fixation :

Pour le fixation direct, Terrasotec A4 5,5 mm ou vis de forage pour profilés A4 5,5 mm pour profilés en aluminium Eurotec. Forage préalable avec Drillstop absolument recommandé.



Walaba (*Eperua spp.*)

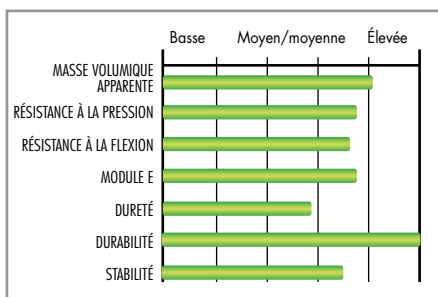

- + durabilité très élevée
- + absence de délavages
- + degré faible de gonflement et de retrait
- + bonne stabilité
- + solidité et dureté élevées
- + comme bois de barrage réservoir, aucune destruction de la forêt vierge

Données générales :

- Origine : comme bois de barrage réservoir du lac de van Blommestein au Surinam (Amérique du Sud), par ailleurs Amérique du Sud septentrionale, le nom commercial comprend différentes espèces.
- Couleur : brun rouge à brun foncé
- Classe de durabilité : 1
- Propriétés : comme bois de barrage réservoir : gonflement et contraction minimales, bonne stabilité, solidité et dureté élevées, très décoratif.

Utilisation :

Construction de terrasse, construction hydraulique, palissades, poteaux, mâts, bois de construction.

Conseils de traitement :

- Écartement par rapport au soubassement : max. 60 cm
- Largeur de joint entre les planches individuelles : 6 à 8 mm
- Écartement entre les extrémités de joints : 3 à 4 mm

Recommandation de fixation :

Pour le fixation direct, Terrasotec A4 5,5 mm ou vis de forage pour profilés A4 5,5 mm pour profilés en aluminium Eurotec. Forage préalable avec Drillstop absolument recommandé.



Mélèze de Sibérie (*Larix sibirica*)

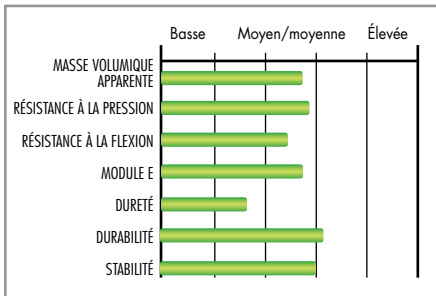

- + degré faible de gonflement et de retrait
- + en majeure partie sans nœuds
- + bois de construction homologué
- échappement de résine possible
- provient souvent d'exploitation abusive, pour cette raison substitut de bois tropical douteux (si possible n'utiliser que du bois certifié)
- dureté moyenne

Données générales :

- Origine : Sibérie occidentale et méridionale, Mongolie
- Couleur : jaunâtre (mélèze européen jaunâtre à brun rougeâtre)
- Classe de durabilité : très fluctuante de 1-4 en fonction de la région de croissance
- Propriétés : structure de cernes très étroite, pour cette raison masse volumique apparente élevée pour un bois résineux, haute élasticité, gonflement et contraction minimes, stabilité bonne à satisfaisante, en majeure partie sans nœuds, faible teneur en résine, texture en fibres droites.

Utilisation :

Construction de terrasse, façade, planches en bois massif, bois pour fenêtres, palissades, bois de construction homologué.

Conseils de traitement :

- Écartement par rapport au soubassement : max. 60 cm
- Largeur de joint entre les planches individuelles : 6 à 8 mm
- Écartement entre les extrémités de joints : 3 à 4 mm

Recommandation de fixation :

Pour la fixation direct Terrasotec ES durcies 5,0 et 5,5 mm, Hapotec ES durcies 5,0 mm ou vis de forage pour profilés ES durcies 5,5 mm pour profilés en aluminium Eurotec. Forage préalable avec Drillstop recommandé.



Thermofrêne (*Fraxinus spp.*)

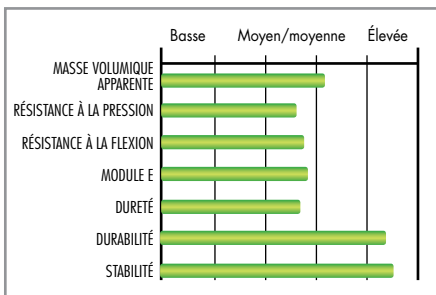

- + durabilité élevée
- + absence de délavages
- + degré faible de gonflement et de retrait
- + très bonne stabilité
- + substitut de bois tropical
- + provenant en majeure partie de la gestion forestière durable
- effritement de la surface à la suite du traitement thermique
- non pour applications importantes du point de vue statique
- dureté moyenne

Données générales :

- Origine : Europe centrale et orientale, Amérique du Nord
- Couleur : brun foncé, grise comme tous les bois non traités
- Classe de durabilité : 1-2, non traité : 5
- Propriétés : gonflement et contraction minimes, très bonne stabilité, diminution de solidité et d'élasticité en raison du traitement thermique, effritement de la surface.

Utilisation :

Construction de terrasse, parquet, planchers, meubles de jardin, en partie substitut de bois tropical, ne pas utiliser pour des applications importantes du point de vue statique.

Conseils de traitement :

- Écartement par rapport au soubassement : max. 50 cm
- Largeur de joint entre les planches individuelles : 4 à 6 mm
- Écartement entre les extrémités de joints : 3 à 4 mm

Recommandation de fixation :

Pour le patin pour terrasse, utiliser des vis Thermofix à pointe perçue (effritement de la surface !). Pour la fixation direct, Terrasotec A4 5,5 mm ou vis de forage pour profilé A4 5,5 mm pour profilés en aluminium Eurotec. Forage préalable avec Drillstop absolument recommandé.



Thermohêtre (*Fagus sylvatica*)

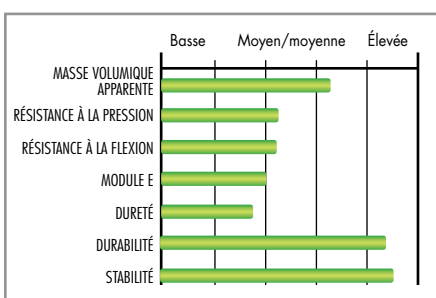

- + durabilité élevée
- + absence de délavages
- + degré faible de gonflement et de retrait
- + très bonne stabilité
- + substitut de bois tropical
- + provenant en majeure partie de la gestion forestière durable
- effritement de la surface à la suite du traitement thermique
- non pour applications importantes du point de vue statique
- dureté moyenne

Données générales :

- Origine : Europe centrale et Europe du Sud-Est
- Couleur : brun foncé, grise comme tous les bois non traités
- Classe de durabilité : 1-2, non traité : 5
- Propriétés : gonflement et contraction minimes, très bonne stabilité, diminution de solidité et d'élasticité en raison du traitement thermique, effritement de la surface, texture simple.

Utilisation :

Construction de terrasse, parquet, planchers, plans de travail, en partie substitut de bois tropical, ne pas utiliser pour des applications importantes du point de vue statique.

Conseils de traitement :

- Écartement de poutres de soubassement : maximum 40 cm
- Largeur de joint entre les planches individuelles : 6 à 8 mm
- Écartement aux extrémités de joint : 3 à 4 mm

Recommandation de fixation :

Pour le patin pour terrasse, utiliser des vis Thermofix à pointe perçue (effritement de la surface !). Pour la fixation direct, Terrasotec A4 5,5 mm ou vis de forage pour profilés A4 5,5 mm pour profilés en aluminium Eurotec. Forage préalable avec Drillstop absolument recommandé.



Courbaril, Jatobá (*Hymenea spp.*)

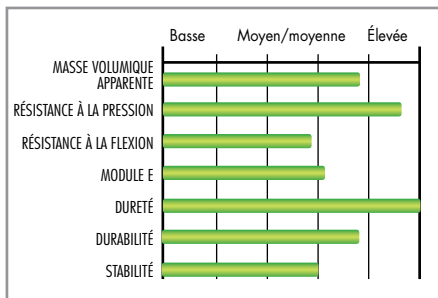

- + durabilité élevée
- + absence de délavages
- + solidité extrêmement élevée
- + dureté extrêmement élevée
- stabilité moyenne
- provient souvent d'exploitation abusive (si possible utiliser seulement du bois certifié)

Données générales :

- **Origine** : Amérique centrale et Amérique du Sud
- **Couleur** : le nom commercial comprend différentes espèces, généralement couleur saumon à brun jaunâtre, ultérieurement souvent brun orange fonçant à couleur cuivre.
- **Classe de durabilité** : 1-3
- **Propriétés** : gondolage et contraction élevés, stabilité bonne à satisfaisante, solidité élevée, dureté extrêmement élevée, très décoratif.

Utilisation :

Construction de terrasse, planches en bois massif, parquet, sols très sollicités, meubles, bois de construction.

Conseils de traitement :

- Écartement par rapport au soubassement : max. 60 cm
- Largeur de joint entre les planches individuelles : 6 à 8 mm
- Écartement entre les extrémités de joints : 3 à 4 mm

Recommandation de fixation :

Dans le cas de bois à masse volumique apparente élevée et/ou à stabilité moyenne, choisir une fixation directe des planches plutôt qu'une fixation indirecte. Cela vaut surtout pour les épaisseurs de planche > 25 mm. Pour la fixation directe, Terrasotec A4 5,5 mm, Hapatec Heli A4 5,0 mm ou vis de forage pour profilé A4 5,5 mm pour profilés en aluminium Eurotec. Forage préalable avec Drillstop absolument recommandé.



Bois acétylé (*Divers types de bois*)

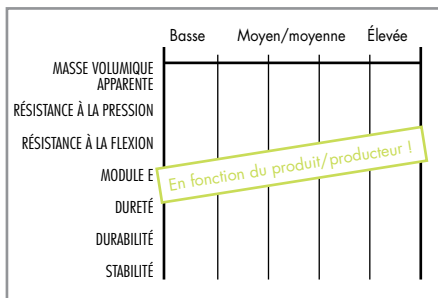

- + durabilité élevée
- + gondolage et contraction très minimes
- + stabilité extrêmement bonne
- + substitut de bois tropical
- + provenant en majeure partie de la gestion forestière durable
- effritement de la surface à la suite de la modification
- non pour applications importantes du point de vue statique
- dureté moyenne

Données générales :

- **Origine** : divers pays d'origine
- **Couleur** : dépendante du type de bois utilisé
- **Classe de durabilité** : 1 (non traité 3-4)
- **Propriétés** : gondolage et contraction très minimes, stabilité extrêmement bonne. Effritement possible sous l'effet de la modification de l'augmentation de dureté résultante et de la diminution de l'humidité d'équilibrage du bois.

Utilisation :

Construction de terrasse, façade, bois pour fenêtre, en partie substitut de bois tropical, ne pas utiliser en cas d'applications importantes au point de vue statique.

Conseils de traitement :

- Écartement par rapport au soubassement : max. 60 cm
- Largeur de joint entre les planches individuelles : 4 à 6 mm
- Écartement entre les extrémités de joints : 3 à 4 mm

Recommandation de fixation :

Pour le patin pour terrasse, utiliser la vis Thermofix avec pointe de forage (effritement de la surface). Pour la fixation directe, Terrasotec A4 5,5 mm, Hapatec Heli A4 5,0 mm ou vis de forage pour profilés A4 5,5 mm pour profilés en aluminium Eurotec. Forage préalable avec Drillstop absolument recommandé.



WPC (*Wood-Plastic-Composite*)

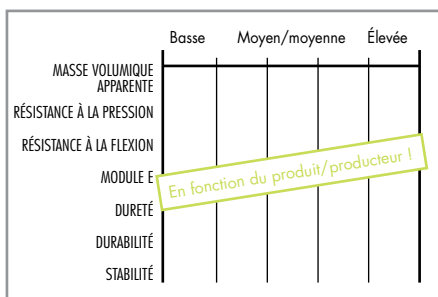

- + bonne stabilité
- + planche appropriée pour la marche pieds nus
- + absence de délavages
- + substitut de bois tropical
- + provenant en majeure partie de la gestion forestière durable

Données générales :

Le composite bois-plastique se compose en fonction du produit de parts différentes de bois, de matières synthétiques et d'additifs. Dans la part de bois, elles varient de 50% à 70%.
Pour les fibres naturelles employées, on utilise en majeure partie du bois provenant de la gestion forestière durable. Les propriétés des produits à teneur en polymères ressemblent à celles des matières de bois de haute qualité.

Utilisation :

Construction de terrasse, palissades, meubles de jardin, façades, profilés de finition, éléments pare-vue, en partie substitut de bois tropical.

Conseils de traitement :

Écartement par rapport au soubassement et largeur de joint selon indications du producteur.

Recommandation de fixation :

Les planches en WPC sont normalement fixées indirectement, de manière invisible à l'aide de clips, p. ex. sticks en T sur soubassement en aluminium.



*Les planches de terrasse en bois massif ne font pas partie de notre gamme de production. Cette brève vue d'ensemble représente une aide de planification.





Nous vous conseillons bien volontiers sur vos projets d'aménagements.

Contactez notre service technique ou utilisez le logiciel de calcul gratuit en matière de „service“ que vous trouverez sur notre site web :

www.eurotec.team/fr



Calculs/aménagements de terrasses

- Calculs de quantités et conseils en produits pour la création de terrasses
- Aménagements de terrasses spéciales, par ex. de terrasses surélevées
- Croquis de pose de terrasse en cas de besoin après avoir passé la commande
- Mise au point de produits spécifiquement adaptés aux clients pour la création de terrasses

Calculs/études pour la construction bois

- Isolations sur chevrons par Panelwistec et Topduo
- Raccords poutre maîtresse/poutre auxiliaire par connecteurs KonstruX, Atlas, Magnus et Ideefix
- Barres de doublage géométriques/statiques grâce à KonstruX, Panelwistec et Topduo
- Renforts d'appuis par KonstruX
- Raccords de chevrons et de pannes par connecteurs KonstruX, Panelwistec et Topduo

Calculs/études dans le domaine du béton

- Fixations à enfoncer/à accoler aux éléments en béton grâce à la vis pour béton Rock, ancrages à boulons et ancrages par injection

Calculs/études dans le domaine de la façade

- Calculs quantitatifs destinés à la fixation de façades et aux éléments de façade par vis pour façades EISYS, chevilles pour matériaux isolants Klimax, chevilles pour cadres ERD, Topduo et Panelwistec

Toutes les indications sont des aides aux études / au dimensionnement et doivent éventuellement être vérifiées par un agenceur spécialisé !

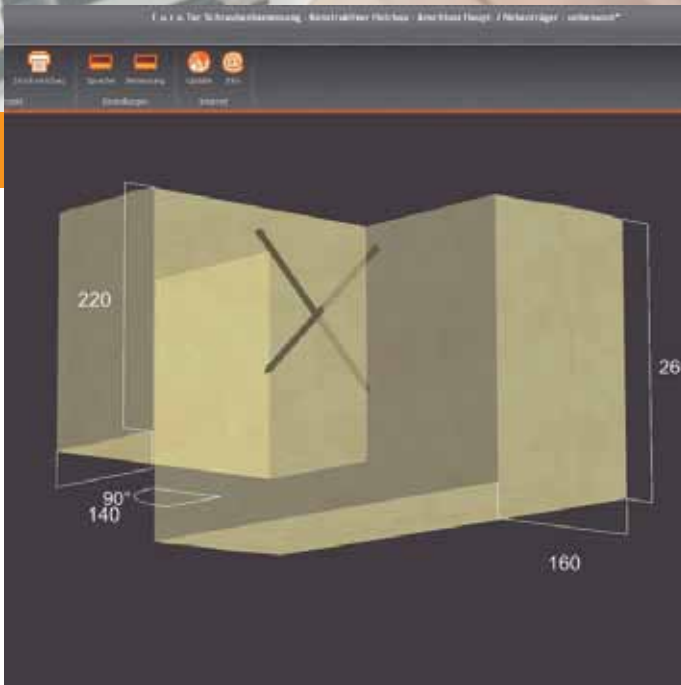

Vos interlocuteurs sont joignables
par courriel : technik@eurotec.team
par téléphone : +49 2331 - 62 45-444

par téléphone +49 2331 6245-444 · par fax au +49 2331 6245-200 · par mail à technik@eurotec.team

Contactez notre service technique ou utilisez le service de conception gratuit dans l'onglet service sur notre page d'accueil.

Contact

commerçant: _____ personne chargée de l'exécution: _____

interlocuteur: _____ interlocuteur: _____

E-mail: _____ téléphone: _____

projet de construction: _____ E-mail: _____

Indications concernant le projet de construction

utilisation

(pour la détermination de la charge utile)

- utilisation privée (proche du sol)
- utilisation privée (terrasses de toit, balcon, loggias)
- utilisation publique
- fixation directe (fixation visible)
- fixation indirecte (fixation invisible)

longueur côté A: _____ m
(dans le sens de tension du soubassement = UK)

longueur côté B: _____ m
(dans le sens de tension des planches)

entraxe e: _____ m
(écartement du soubassement)

hauteur totale de construction de _____ jusqu'à _____ mm
(arête supérieure terrain / plancher terminé / toit arête supérieure revêtement)

utilisation de Nivello 2.0: oui non
(dispositif d'assise comme compensation de pente)

section transversale de planche: _____ mm
(épaisseur x largeur)

Planche rainurée: oui non
(si oui, joindre à l'esquisse la géométrie de rainure)

type de bois de la planche: _____

soubassement en bois

section transversale: _____ mm
(largeur x hauteur)

type de bois: _____

finition de bordure de terrasse: oui non

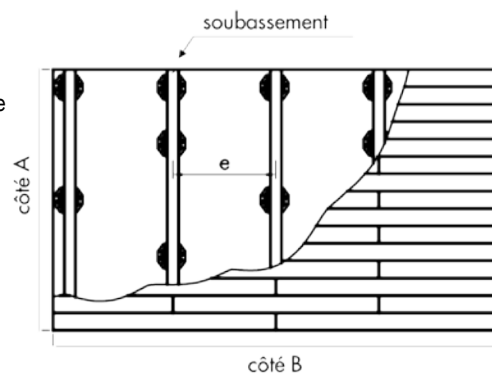

soubassement avec profilé en aluminium

- profilé de système EVO Light
34 x 32 x 4000 mm
larg. x h x L
- profilé de système EVO
60 x 40 x 4000 mm
larg. x h x L
- profilé porteur HKP
60 x 100 x 4000 mm
larg. x h x L
- profilé de système Eveco *
39 x 24 x 4000 mm
larg. x h x L
- profilé de système EVO Slim
60 x 20 x 4000 mm
larg. x h x L

* par exemple en combinaison avec le clip de système ECO

par téléphone +49 2331 6245-444 · par fax au +49 2331 6245-200 · par mail à technik@eurotec.team

Contactez notre service technique ou utilisez le service de conception gratuit dans l'onglet service sur notre page d'accueil.

Contact

commerçant: _____ personne chargée de l'exécution: _____

interlocuteur: _____ interlocuteur: _____

E-mail: _____ téléphone: _____

projet de construction: _____ E-mail: _____

Indications concernant le projet de construction

utilisation

(pour la détermination de la charge utile)

- utilisation privée (proche du sol) utilisation privée (terrasses de toit, balcon, loggias) utilisation publique
- système de support surélevé (support sur pieds de réglage) système Stone (assise sur profilés en aluminium)

longueur côté A: _____ m
(dans le sens de tension du soubassement)

longueur côté B: _____ m

entraxe e: _____ m
(écartement du soubassement)

hauteur totale de construction de _____ jusqu'à _____ mm
(arête supérieure terrain / plancher terminé / toit arête supérieure revêtement)

utilisation de Nivello 2.0: oui non
(dispositif d'assise comme compensation de pente)

mesure de revêtement *: _____ mm
(mesure A x mesure B x épaisseur de dalle)

* Observer les indications du fabricant concernant l'assise des dalles de pierre! L'utilisation de notre système ne dégage pas les planificateurs/les exécutants de leur devoir de s'informer sur les prescriptions du fabricant d'autres produits (utilisés en combinaison avec notre système).

finition de bordure de terrasse: oui non

soubassement avec profilé en aluminium



système de profilé EVO
60 x 40 x 4000 mm
larg. x h x L

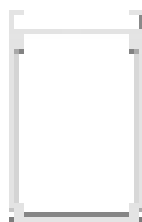

système de profilé EVO Slim
60 x 20 x 4000 mm
larg. x h x L



profilé porteur HKP
60 x 100 x 4000 mm
larg. x h x L

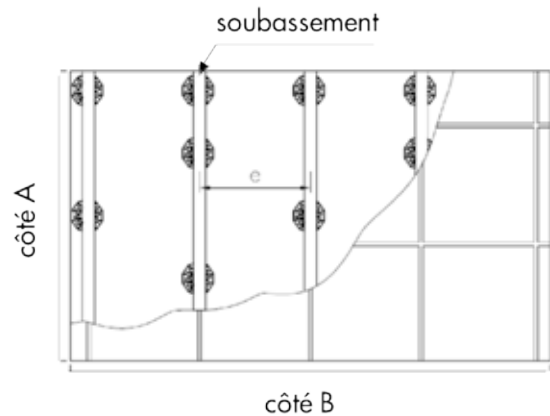

liaison croisée

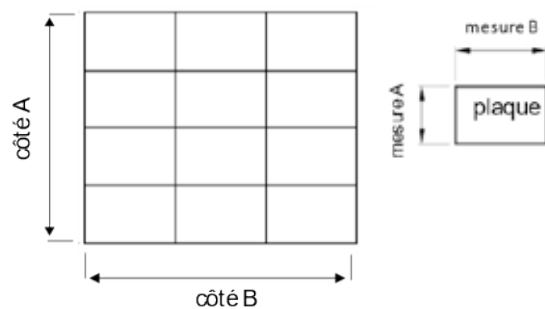

liaison en mi-quinconce

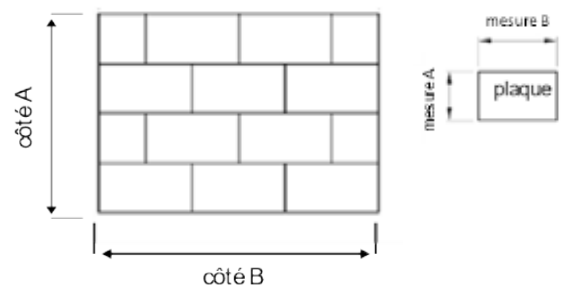



Disponible très
prochainement

Notre NOUVEAU logiciel pour terrasses

Ce logiciel innovant a été développé afin de faciliter la planification des besoins en matériel pour la construction de terrasses et détient désormais, outre une **refonte visuelle majeure**, non seulement une **interface utilisateur très conviviale**, mais aussi de nombreuses nouvelles fonctionnalités. Elles incluent, en plus des fonctionnalités basiques de l'industrie, la **planification de la pente et du drainage**, les **croquis et les dépendances détaillées des produits**, de sorte qu'au final, vous obtenez un **résultat optimal** pour la planification des besoins en matériel.*



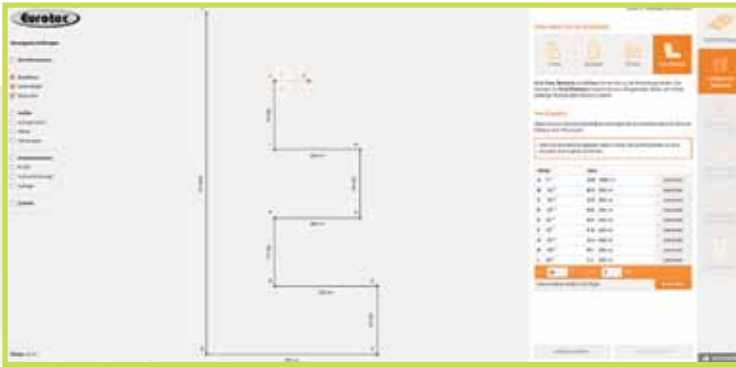

Géométries individuelles avec planification libre

Lorsque vous choisissez votre forme de base, vous ne pouvez pas seulement choisir parmi les géométries de terrasses déjà fournies. Vous avez également la possibilité de pouvoir tracer des géométries plus complexes à l'aide de la planification libre.



Hauteurs, pentes et drainages

logiciel pour terrasses permet une planification simple des hauteurs pour votre projet de construction. Les indications de hauteur s'affichent de manière systématique en fonction du pied de réglage. De plus, les pentes ne présentent aucune difficulté de planification des terrasses grâce aux hauteurs ajustables de manière personnalisée.



Résultat de planification*

Sur la base de vos indications, vous obtenez le résultat de planification optimal des besoins en matériaux, y compris un PDF téléchargeable et la possibilité d'envoyer votre projet directement par e-mail.



Enregistrer le code et poursuivre plus tard !

Vous avez la possibilité, tout au long de la planification, d'enregistrer votre projet sous forme de lien à l'aide de la fonction d'enregistrement, et de continuer à travailler dessus ultérieurement.

* Des hypothèses ont été formulées pour le calcul sur la base des informations que vous avez fournies. Vérifiez les hypothèses formulées. Les valeurs, le type et le nombre de raccords indiqués constituent des outils d'aide à la planification au stade de proposition. Les quantités peuvent diverger lors de la planification du projet d'exécution.

Soubassement de terrasse

Le fondement d'une terrasse parfaite

Des solutions optimales pour tous les types de support

Sans un soubassement parfait, votre terrasse présentera rapidement des défauts. Nous vous offrons une série d'auxiliaires pour de belles terrasses durables.

Nous vous montrons ce qui est important !



Accessoires en liège pour le soubassement de terrasse

Le liège, qu'est-ce que c'est ?

Le liège est un produit naturel tiré de l'écorce du chêne-liège. Le chêne-liège est un arbre à feuilles poussant surtout dans l'espace méditerranéen occidental, p. ex. En Espagne et au Portugal. Pour récolter le liège, on écorce l'arbre directement à la main. Comme le liège est un produit naturel renouvelable, la récolte d'un arbre peut être répétée env. tous les 10 ans sans que l'arbre ne subisse de dommages. Un chêne-liège a une durée de vie de jusqu'à 300 ans et fournit durant sa vie env. 100 à 200 kilogrammes de liège.

»Exempt de HAP«
(plastifiant dangereux dans le caoutchouc).

Propriétés et avantages

- Il est hydrophobe et résistant à l'humidité
- Il est chimiquement neutre – exempt de HAP (le HAP est un plastifiant toxique, cancérigène que l'on trouve surtout dans les mélanges de caoutchouc)
- Il ne pourrit pas et résiste à la plupart des acides et des solutions alcalines
- Il protège contre les bruits de chocs, il est antidérapant, isolant contre la chaleur, les bruits et les vibrations
- Il est résistant à la pourriture, aux bactéries et aux germes
- Il est résistant à la pression, solide et il ne se dilate pas
- Il est difficilement inflammable (classe de feu B2)

Le liège est un produit naturel écologique durable.



Les écarteurs Liège-Pad sont placés entre le soubassement de terrasse et la fondation/le support et forment ainsi un écart servant à la protection constructive du bois. Les écarteurs Liège-Pad sont disponibles en trois épaisseurs différentes (3, 6 et 10 mm). Les effets secondaires utiles sont, outre les avantages nommés, qu'un nivellement de hauteur du soubassement est possible grâce à l'emploi des écarteurs et que les charges sont réparties d'une manière régulière.

Pad écarteur en liège

Autocollant



N° d'art.	Dimension [mm] ^{a)}	Matériel	UE
100348	60 x 60 x 3	Liège	25
100349	60 x 60 x 6	Liège	25
100350	60 x 60 x 10	Liège	25

^{a)} Longueur x largeur x hauteur

Liège pour protection de toit

L'assise naturelle pour pieds de réglage



N° d'art.	Dimension [mm] ^{a)}	Matériel	UE
100355	200 x 200 x 3	Liège	10

^{a)} Longueur x largeur x hauteur

Lors de l'utilisation des pieds de réglage pour terrasses sur des toits à revêtement PVC par exemple, des problèmes peuvent survenir en raison des plastifiants qu'ils contiennent. Le liège pour protection de toit offre grâce au matériau naturel qu'est le liège une protection naturelle contre les endommagements mécaniques de la toiture et empêche en même temps le contact entre les deux matériaux. Exempt de HAP (plastifiant dangereux dans le caoutchouc).

Accessoires pour le soubassement de terrasse

Couche de support en géotextile

Support en polypropylène ouvert à la diffusion. Perméabilité très restreinte. Empêche la croissance de végétation au-dessous de l'assise en géotextile.



N° d'art.	Dimension [m]	Matériel	UE
944799	1,6 x 10,0	Polypropylène 50g/m ²	1

Rolfi, écarteur

Ces dispositifs d'assise créent une distance entre le soubassement et la fondation/le support et servent ainsi à une protection constructive des bois d'appui.

Avantages

- Nivellement de hauteur du soubassement possible
- Répartition régulière de charge, les petites irrégularités sont compensées
- Effet isolant contre bruits de choc

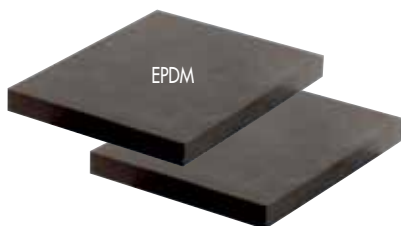

N° d'art.	Dimension [mm] ⁰⁾	Matériel	UE
945966	3 x 60 x 60	EPDM, noir	25
945967	6 x 60 x 60	EPDM, noir	25
945379	10 x 60 x 60	EPDM, noir	25

⁰⁾ Hauteur x longueur x largeur

Protectus, bande de protection du bois

La bande de protection du bois Protectus protège durablement votre soubassement contre l'humidité, p. ex. la pluie.

Avantages

- Protection constructive du bois
- Fixation simple grâce à la feuille adhésive
- Précision optimale de forme grâce au matériel très mince
- Résistance aux déchirures et stabilité durable
- Les vis peuvent être serrées d'une manière simple
- Peut être coupé individuellement à la longueur souhaitée



N° d'art.	Dimension [mm] ⁰⁾	UE
946157	0,5 x 20000 x 75	1

⁰⁾ Hauteur x longueur x largeur

Rolfi, rouleau

Le rouleau Rolfi permet de créer un écartement entre le soubassement de terrasse et la fondation/le fond.

Avantages

- Protection constructive du bois
- Nivellement de hauteur du soubassement
- Répartition régulière des charges
- Les petites irrégularités peuvent être compensées
- Effet isolant contre les bruits de chocs
- Peut être coupé individuellement à la longueur souhaitée



N° d'art.	Dimension [mm] ⁰¹	Matériel	UE
945561	8 x 2015 x 70	Granulés de caoutchouc	10

⁰¹ Hauteur x longueur x largeur



Système Stone Eurotec

La construction de terrasse n'a jamais été aussi simple !

Système de pose multifonctionnel

De nombreuses possibilités ! Approprié pour tous les revêtements de terrasse courants !

Le système de pose multifonctionnel Stone permet de réduire à un minimum le travail de construction d'une terrasse. L'aspect particulièrement pratique, c'est que les revêtements de terrasse les plus différents peuvent être combinés avec ce système.

Ce qu'il vous faut, c'est simplement un support solide, le système Stone Eurotec et les revêtements de terrasse souhaités.

Avantages

- Particulièrement économique
- Montage rapide et peu compliqué
- Combinaison de dalles en pierre et p. ex. de planches en bois ou en WPC possible
- Joints exacts
- Longue durabilité
- Force portante élevée et contrôlée



Pour plus d'informations sur le système Stone, veuillez regarder la vidéo d'application sur notre chaîne YouTube

ou téléchargez la brochure Stone System :
www.eurotec.team/fr/catalogues





Seulement 8 étapes pour obtenir une terrasse de rêve parfaitement construite

1 Sélection des matériels/calcul des quantités

2 Préparation du support

3 Pose des pieds de réglage PRO



4 Encliquetage du profilé de système en aluminium EVO sur les pieds de réglage et prolongation à l'aide du connecteur pour profilé de système en aluminium EVO jusqu'à recouvrement total de la largeur de terrasse



5 Pose des traverses sur le raidisseur transversal du soubassement à l'aide du connecteur d'angle EVO



6 Encliquetage des clips Stone-Edge en bordure et des clips Flex-Stone dans le champ sur le profilé de système en aluminium EVO



7 Pose de la première dalle en pierre et contrôle des écartements

8 Lestage du soubassement – simple et précis grâce aux pieds de réglage variables – pose des autres dalles en pierre, terminé !

Vue d'ensemble des pieds de réglage Eurotec

Propriétés/avantages

- Force portante élevée de jusqu'à 8,0 kN/pied
- Montage simple et rapide
- Ajustage en hauteur progressif
- Résistants aux influences météorologiques, aux rayons UV, aux insectes et à la pourriture

Pieds de réglage BASE-Line

- Appropriés pour soubassements en aluminium et en bois
- Disponibles en quatre tailles différentes
- Peut être combiné avec l'adaptateur BASE L et BASE 32, 40, 60
- Hauteurs de construction de 25 à 210 mm
- Charge portante de jusqu'à 2,2 kN/pied

Pieds de réglage SL BASE

- Sutonivèlement en continu jusqu'à 7 %
- Appropriés pour soubassements en aluminium et en bois
- Disponibles en quatre tailles différentes
- Combinable avec les SL BASE-Adaptateur-L, 40 et 60
- Hauteurs de construction de 32 - 217 mm
- Charge portante de jusqu'à 2,2 kN/pied



NOUVEAU
dans notre programme



Pieds de réglage Profi-Line

- Possibilités d'utilisation flexibles grâce au système modulaire composé de quatre pieds de base de hauteur différente, deux bagues d'extension de hauteur et quatre adaptateurs :
 - **adaptateur L** pour soubassements en aluminium et en bois
 - **adaptateur clic 40** pour profilé de système en aluminium Eveco
 - **adaptateur clic 60** pour profilé de système en aluminium EVO/EVO Slim et terrasses, profilé de support HKP
 - **adaptateur pour pierre** pour la pose de dalles de fondation
- Hauteurs fondamentales de construction de 10 à 168 mm
- Autres hauteurs possibles par bagues d'extension et par plaque d'extension
- Charges portantes élevées de jusqu'à 8,0 kN/pied

Pieds de réglage SL PRO

- Autoégalisant
- Stabilité aux UV
- Haute résistance permanente au fluage
- Hauteur réglable en continu de 55 - 102 mm
- Combinable avec l'adaptateur L
- Combinable avec la bague d'extension +4 et +10
- Très bonne stabilité chimique
- Propriétés d'isolation acoustique
- Charges portantes élevées de jusqu'à 8,0 kN/pied

Pieds de réglage BASE-Line

BASE 1



N° d'art.	Désignation	Haut. de constr. [mm]	Charge adm [kN]*	UE**
100000	BASE 1	25 - 40	2,2	50

BASE 2



N° d'art.	Désignation	Haut. de constr. [mm]	Charge adm [kN]*	UE**
100001	BASE 2	35 - 60	2,2	50

BASE 3



N° d'art.	Désignation	Haut. de constr. [mm]	Charge adm [kN]*	UE**
100002	BASE 3	60 - 110	2,2	30

BASE 4



N° d'art.	Désignation	Haut. de constr. [mm]	Charge adm [kN]*	UE**
100003	BASE 4	110 - 210	2,2	20

Remarque: La BASE série n'est pas compatible avec le Nivello 2.0

* Les valeurs de force portante indiquées représentent des valeurs recommandées. Lors de ces sollicitations, les pieds de réglage ne se déforment que d'environ 2 mm. La force portante jusqu'à la rupture proprement dite est beaucoup plus élevée.

** Le plot réglable est livré avec le BASE L adaptateur et une vis par plot réglable.
Si le plot réglable BASE est utilisé pour l'aluminium, les adaptateurs spécifiques doivent être commandés également.

La série de pieds de réglage est complétée par quatre types différents d'adaptateur :

Adaptateur BASE L - pour les soubassements en bois classiques ou les soubassements modernes en aluminium

Adaptateur BASE 32/40/60 - pour l'encliquetage rapide des Profils en aluminium Eurotec

Adaptateur BASE L

Pour profilés en aluminium ou en bois

Adaptée aux pieds de réglage
BASE 1, 2, 3, et 4



N° d'art.	Désignation	UE*
	Adaptateur BASE L	

* L'adaptateur BASE L est compris dans la livraison.

Adaptateur BASE 32

Pour profilés en aluminium avec système clic

Adaptée aux pour Profilé de
système en aluminium EVO light



N° d'art.	Désignation	UE
100004	Adaptateur BASE 32	10

Adaptateur BASE 40

Pour profilés en aluminium avec système clic

Adaptée aux pour profilé de
système en aluminium Eveco



N° d'art.	Désignation	UE
100005	Adaptateur BASE 40	10

Adaptateur BASE 60

Pour profilés en aluminium avec système clic

Adaptée aux pour Profilé de système
en aluminium EVO/EVO Slim et
profilé de support pour terrasse HKP



N° d'art.	Désignation	UE
100006	Adaptateur BASE 60	10



Pied de réglage SL BASE

NOUVEAU
dans notre programme

Pied de réglage SL BASE



N° d'art.	Désignation	Haut. de constr. [mm]	Charge adm [kN]*	UE
100000-SL	Pied de réglage SL BASE S avec Adaptateur-L	32 - 47	2,2	40
100001-SL	Pied de réglage SL BASE M avec Adaptateur-L	42 - 67	2,2	30
100002-SL	Pied de réglage SL BASE L avec Adaptateur-L	67 - 117	2,2	30
100003-SL	Pied de réglage SL BASE XL avec Adaptateur-L	117 - 217	2,2	20

Les pieds de support réglables en hauteur sont conçus pour les contraintes de pression principalement centrées et statiques dans les systèmes à plusieurs supports.

* Les valeurs de force portante indiquées représentent des valeurs recommandées. Lors de ces sollicitations, les pieds de réglage ne se déforment que d'environ 2 mm. La force portante jusqu'à la rupture proprement dite est beaucoup plus élevée.

Description du produit

Le pied de réglage SL BASE Eurotec convient à la pose de soubassements de terrasse en extérieur.

La tête du pied de réglage SL BASE est autonivelante en continu et assure jusqu'à 7 % de compensation de pente sur les surfaces et inégalités de terrain. En outre, le pied de réglage SL BASE permet de créer facilement une inclinaison de 1 à 2 % de la surface de la terrasse pour le drainage.

Avantages

- Sutonivellement en continu jusqu'à 7 %
- Conçu pour les soubassements en aluminium et bois
- Quatre tailles différentes disponibles
- Combinable avec les SL BASE-Adaptateur-L, 40 et 60
- Hauteur de montage de 32 à 217 mm
- Capacité de charge jusqu'à 2,2 kN/pied

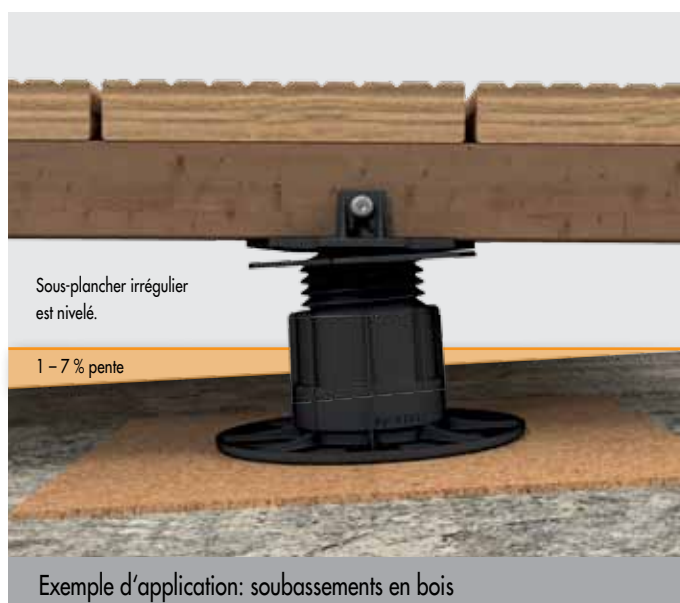
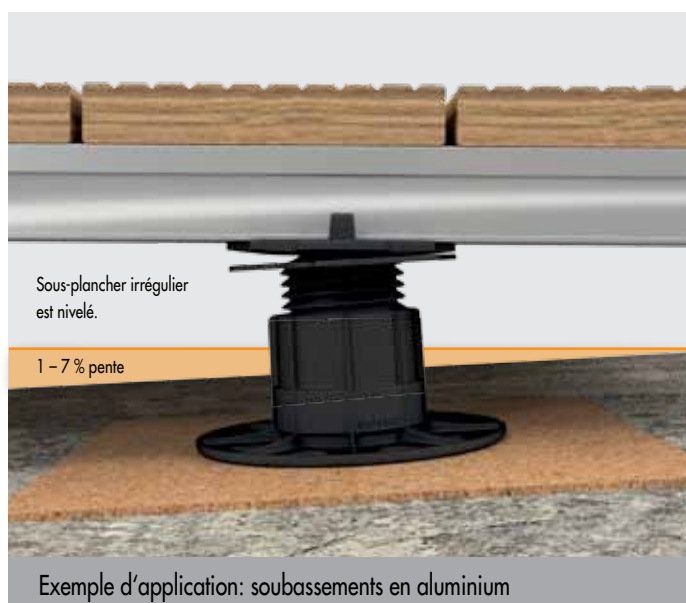

La série de pieds de réglage SL BASE est complétée par trois types différents d'adaptateur :

SL BASE-Adaptateur-L - pour les soubassements en bois classiques ou les soubassements modernes en aluminium

SL BASE-Adaptateur 40 - pour l'encliquetage rapide des Profilsés en aluminium Eurotec

SL BASE-Adaptateur 60 - pour l'encliquetage rapide des Profilsés en aluminium Eurotec

SL BASE-Adaptateur-L

Pour profilés en aluminium ou en bois



N° d'art.	Désignation	UE*
	SL BASE-Adaptateur-L	

* SL BASE-Adaptateur-L est compris dans la livraison

SL BASE-Adaptateur 40

Pour profilés en aluminium avec système clic

Adaptée aux pour profilé de système en aluminium Eveco



N° d'art.	Désignation	UE
100005-SL	SL BASE-Adaptateur 40	10

SL BASE-Adaptateur 60

Pour profilés en aluminium avec système clic

Adaptée aux pour Profilé de système en aluminium EVO/EVO Slim et profilé de support pour terrasse HKP



N° d'art.	Désignation	UE
100006-SL	SL BASE-Adaptateur 60	10



État normal

Sutonivellement en continu jusqu'à 7 %



État nivelé

Pieds de réglage Profi-Line avec système modulaire

Innovant, universel, flexible et facile à utiliser!

La série de pieds de réglage Profi-Line se compose de six pieds de réglage de hauteur différente, pouvant être modifiés quant à la hauteur de construction par des bagues d'extension.

PRO XXS



N° d'art.	Désignation	Haut. de constr. [mm]	Charge adm [kN]*	UE
954020	PRO XXS	10 - 15	4,0	50

Le PRO XXS est livré accompagné d'un adaptateur L et d'un adaptateur pour pierre. Le pied de réglage XXS peut être associé à jusqu'à deux plaques d'extension XXS pour augmenter la hauteur.

Remarque : Les adaptateurs du pied de réglage XXS ne conviennent qu'au XXS et ne peuvent être associés aux autres éléments de la gamme PRO. N'est pas compatible avec le Nivello 2.0

Plaque d'extension XXS

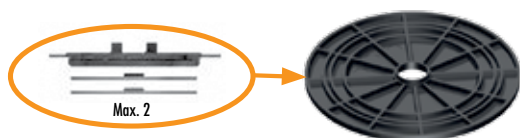

N° d'art.	Désignation	Haut. de constr. [mm]	Charge adm [kN]*	UE
954021	Plaque d'extension XXS	5	4,0	50

PRO XS / PRO S



N° d'art.	Désignation	Haut. de constr. [mm]	Charge adm [kN]*	UE
954061	PRO XS	22 - 30	8,0	20
946070	PRO S	30 - 53	8,0	10

Le PRO XS est livré accompagné d'un adaptateur L et d'un adaptateur pour pierre. PRO S : Réglage de hauteur sur 3 paliers de 5 mm chacun, plus 8 mm combinable au filetage.

Remarque : Les adaptateurs du pied de réglage XS ne conviennent qu'au XS et ne peuvent être associés aux autres éléments de la gamme PRO. Le pied de réglage PRO XS n'est pas compatible avec le Nivello 2.0

PRO M



N° d'art.	Désignation	Haut. de constr. [mm]	Charge adm [kN]*	UE
946071	PRO M	53 - 82	8,0	10

PRO L

Fixation par vis Thermofix 4,2 x 22 mm
(Réf. Art. 945969; voir p. 93)
possible pour tous les pieds PRO.



N° d'art.	Désignation	Haut. de constr. [mm]	Charge adm [kN]*	UE
946072	PRO L	70 - 117	8,0	10

* Les valeurs de force portante indiquées représentent des valeurs recommandées. Lors de ces sollicitations, les pieds de réglage ne se déforment que d'environ 2 mm. La force portante jusqu'à la rupture proprement dite est beaucoup plus élevée.

PRO XL



N° d'art.	Désignation	Haut. de constr. [mm]	Charge adm [kN]*	UE
946079	PRO XL	74 - 168	8,0	10

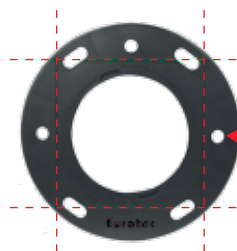

Au besoin, découper simplement le socle des pieds de réglage PRO et SL PRO avec le cutter suivant les marques de coupe.

La série de pieds de réglage est complétée par trois types différents d'adaptateur :

Adaptateur L - pour les soubassements en bois classiques ou les soubassements modernes en aluminium

Adaptateur clic - pour l'encliquetage rapide des Profilés en aluminium Eurotec

Adaptateur pour pierre - pour la pose de dalles en pierre

Bagues d'extension

Pour l'extension de hauteur des pieds de réglage PRO et SL PRO



Adaptée aux pieds de réglage PRO S, M, L et XL ainsi qu'aux SL PRO M et L

N° d'art.	Désignation	Haut. de constr. [mm]	Charge adm [kN]*	UE
946069	Bague d'extension + 2	20	8,0	10
946074	Bague d'extension + 4	40	8,0	10
946073	Bague d'extension +10	100	8,0	10

Adaptateur L

Pour profilés en aluminium ou en bois

Une vis par adaptateur **COMPRISE !**

Adaptée aux pieds de réglage PRO S, M, L et XL ainsi qu'aux SL PRO M et L



N° d'art.	Désignation	UE
946075	Adaptateur L	10

Adaptateur clic

Pour profilés en aluminium avec système clic



Adaptateur clic 40
pour profilé de système en aluminium Eveco.
Appropriés pour PRO S - PRO XL

Adaptateur clic 60
pour Profilé de système en aluminium EVO/EVO Slim et profilé de support pour terrasse HKP.
Appropriés pour PRO S - PRO XL

N° d'art.	Désignation	UE
946076	Adaptateur clic 40	10
946077	Adaptateur clic 60	10

Adaptateur pour pierre

Pour dalles en pierre

Adaptée aux pieds de réglage PRO S, M, L et XL



N° d'art.	Désignation	Dimension [mm] ^{a)}	UE
946078	Adaptateur pour pierre	8 x 14 x 4	10

^{a)} Hauteur x longueur x largeur

Combinaisons possibles

Pieds de réglage	Adaptateur L	Adaptateur clic 40	Adaptateur clic 60	Adaptateur pour pierre	Adaptateur L/pour pierre XXS	Adaptateur L/pour pierre XS
PRO XXS					X	
PRO XS						X
PRO S	X	X	X	X		
PRO M	X	X	X	X		
PRO L	X	X	X	X		
PRO XL	X	X	X	X		
SL PRO M	X					
SL PRO L	X					

* Les valeurs de force portante indiquées représentent des valeurs recommandées. Lors de ces sollicitations, les pieds de réglage ne se déforment que d'environ 2 mm. La force portante jusqu'à la rupture proprement dite est beaucoup plus élevée.

Pieds de réglage SL PRO

Le pied de réglage SL PRO Eurotec se prête pour la pose de soubassements de terrasse ainsi que pour celle de dalles pour terrasse en espaces extérieurs. La tête du pied de réglage SL PRO est autoégalisante en continu et veille à une compensation des pentes sur les surfaces et les inégalités de terrain de jusqu'à 8 %.

L'avantage décisif réside ici dans le fait qu'une compensation d'inclinaison complémentaire n'est pas nécessaire pour réaliser un positionnement du revêtement supérieur adéquat. Ainsi, le pied de réglage SL PRO permet de réaliser simplement des inclinaisons de 1-2 % des surfaces de terrasse en vue du drainage.

Avantages

- Autoégalisant en cas de pente de jusqu'à 8 %
- Hauteur réglable en continu de 55 à 102 mm
- Stabilité aux UV
- Très bonne stabilité chimique
- Haute résistance permanente au fluage
- Propriétés d'isolation acoustique



SL PRO M



N° d'art.	Désignation	Haut. de constr. [mm]*	Charge adm [kN]	UE
946071-SL	SL PRO M	55 - 84	8,0	10

* La hauteur de construction dans la zone de réglage n'est déterminée que si l'adaptateur est encliqueté !

SL PRO L



N° d'art.	Désignation	Haut. de constr. [mm]*	Charge adm [kN]	UE
946072-SL	SL PRO L	73 - 102	8,0	10

* La hauteur de construction dans la zone de réglage n'est déterminée que si l'adaptateur est encliqueté !

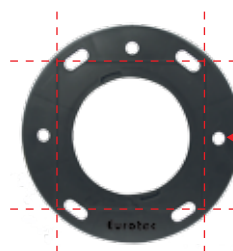

Au besoin, découper simplement le socle des pieds de réglage PRO et SL PRO avec le cutter suivant les marques de coupe.

Nivello 2.0

Pour pieds de réglage PRO

Nivello 2.0



N° d'art.	Inclinaison (%)	UE
946035	0,5 - 10	10

- Maniement simple pour l'utilisateur
- Dénivellation flexiblement réglable
 - dénivellation minimum : 0,5 %
 - dénivellation maximum : 10 %
 - dénivellation ajustable par degrés de 0,5 %
- Arrêt clic des pieds de réglage
- La nature de la surface de support ménage le support (p. ex. la toiture)
- Grande surface de support

Remarque Incompatible avec les pieds de réglage PRO XS, PRO XXS et BASE-Line.

Outils pour poser des dalles en pierre

Plateaux circulaires

- Hauteur de support : 10 mm
- Arête de joint : 4 mm
- Jusqu'à 3 unités empilables l'une sur l'autre
- Isolant contre les bruits de chocs



N° d'art.	Dimension [mm] ^{a)}	Matériel	UE
945432	Ø 120 x 18/10	EPDM, noir	45

a) diamètre extérieur x hauteur totale/hauteur de support d'un plateau circulaire

L'idéal aussi pour votre toiture-terrasse

Grâce à des appuis pour dalles modernes et des pieds de réglage spéciaux pour dalles, il est possible aujourd'hui de poser les dalles de sol très simplement et sans mortier. Les différentes hauteurs d'appuis pour dalles et des pieds de réglage offrent la possibilité de corriger sans problèmes les différences de hauteur et de couvrir les conduites d'évacuation et drainage dangereuses. On obtient ainsi à peu de frais une surface plane. L'eau de surface peut rapidement et facilement être évacuée par des conduits à travers des joints.

Pour obtenir une surface plane des dalles de pierre, la hauteur peut être adaptée au millimètre près à l'aide de roues dentées dans le roulement Quattro.

Plateaux circulaires à 4 roues Quattro

Avec croisillon d'écartement

- Quatre hauteurs de support différentes possibles grâce aux roues dentées réglables individuellement
- Hauteur de support : 35 - 55 mm
- Arête de joint : 6 mm
- Hauteur extensible en plaçant par dessous l'adaptateur pour roulement Quattro
- Divisible



N° d'art.	Dimension [mm]	Charge admissible par coin [kN]*	Charge admissible totale [kN]*	UE
945340	Ø 150 x 35 - 55	2,0	8,0	15

Adaptateur

Pour roulement Quattro

- Hauteur de support : 20 mm
- Divisible
- Empilable



N° d'art.	Dimension [mm]	Charge admissible totale [kN]*	UE
945342	Ø 150 x 20	8,0	20

* Les valeurs de charge admissible indiquées représentent les valeurs conseillées. Lors de ces charges, les pieds de réglage ne se déforment que d'environ 1 mm. La charge admissible jusqu'à la casse proprement dite est beaucoup plus élevée.

Croisillons d'écartement pour dalles en pierre

Les auxiliaires simples pour la pose de dalles en pierre

Croisillon d'écartement pour dalles en pierre



15 x 53 x 3 mm 30 x 53 x 3 mm 15 x 53 x 5 mm 30 x 53 x 5 mm

N° d'art.	Dimension [mm] ^{a)}	Matériel	UE
945336	15 x 53 x 3	PP	100
945338	30 x 53 x 3	PP	100
945335	15 x 53 x 5	PP	100
945337	30 x 53 x 5	PP	100

^{a)} hauteur d'arête x longueur x mesure de fente

Croisillon d'écartement pour dalles en pierre

Avec dalle de fondation

La grosse dalle de fondation empêche une pression des croisillons d'écartement dans le lit de gravier



N° d'art.	Dimension [mm] ^{a)}	Matériel	UE
945339	15 x 53 x 3	PP	100

^{a)} hauteur d'arête x longueur x mesure de fente

Avantages des croisillons d'écartement pour dalles en pierre

- Aspect de joints uniforme
- Écoulement d'eau optimal
- Empêchent un frottement des dalles en pierre l'une contre l'autre et les protègent ainsi contre les dommages pouvant survenir en bordure de dalle
- Présentent des points de rupture et sont ainsi appropriés pour joints en T et pour joints en croix
- Longue durabilité
- Insensibles à la température et aux intempéries
- Résistants aux acides, aux solutions alcalines et autres substances chimiques

Détermination de quantité pour la pose de dalles en pierre

Dalle de fondation	pièce/m ²
40 x 40 cm	env. 7,8
50 x 50 cm	env. 4,8
40 x 60 cm	env. 5,6
60 x 60 cm	env. 4,0

Les indications sont des indications approximatives basées sur une surface de 25 m² (5 x 5 m)

Accessoires

Rondelle de compensation Ø90



N° d'art.	Dimension [mm]	UE
954089	Ø 90; h 2,5	50

- Pour compenser les irrégularités des dalles
- Peut être monté sur les pieds de réglage Profi-Line avec adaptateur pour pierre/Clip Stone-Edge/Clip Flex-Stone et Plateaux circulaires
- Divisible jusqu'à 4 parties

Dispositif de levage des dalles en pierre



N° d'art.	Portée [cm]	Capacité de charge nominale [kg]	UE
954045	30,0 - 50,0	25	1

- Facilite et accélère le levage et la pose des dalles de fondation
- Également appropriée pour soulever ultérieurement des dalles déjà posées

Outils de pose de dalles et de carrelages

Le Level Mate d'Eurotec est un système à niveau réutilisable pour carrelages. Ce système s'adresse à l'artisan expérimenté comme à tous les bricoleurs. Le Level Mate est destiné en particulier à la pose de dalles et de carrelages.

Level Mate Spin

Tourner le Level Mate Spin après l'avoir introduit dans le joint sur 90° et l'accrocher ainsi sous le carrelage. Tenir d'abord fermement la poignée rouge, puis serrer l'écrou noir pour mettre les dalles de niveau.

Pour retirer le Level Mate, desserrer l'écrou noir, puis tourner à nouveau la poignée rouge sur 90°.



Avantages

- Simple à monter
- Pas de support intégré
- Pas de consommables
- Réutilisable
- Ne nécessite pas d'éléments supplémentaires

N° d'art.	Désignation	UE
945346	Level Mate Spin	20

Pour des largeurs de joints de 1,5 à 5 mm.
des épaisseurs de dalles de 3 à 15 mm.

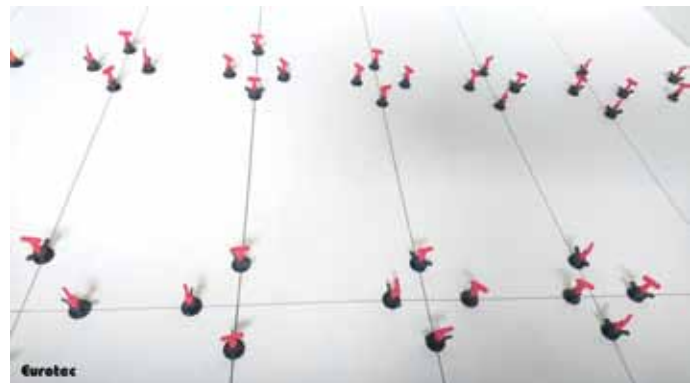

Level Mate Flip

Tourner le Level Mate Flip après l'avoir introduit dans le joint sur 90° et l'accrocher ainsi sous le carrelage. En rabattant la manette rouge, on peut mettre les dalles de niveau. Grâce à la fonction d'encliquetage, on peut l'utiliser pour toutes les épaisseurs de dalles disponibles dans le commerce. Pour retirer le Level Mate Flip, desserrer la manette, puis la tourner à nouveau sur 90°.



N° d'art.	Désignation	UE
945347	Level Mate Flip	20

Pour des largeurs de joints de 2 à 5 mm.
des épaisseurs de dalles de 8 à 11 mm.

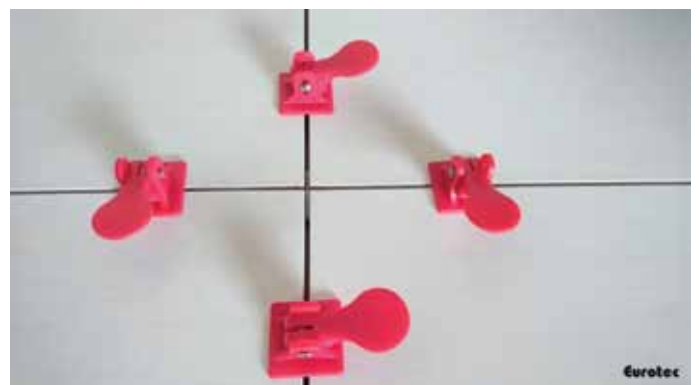

Croisillon de 3 mm



N° d'art.	Désignation	UE
945348	Croisillon de 3 mm	200

Pied d'assise de terrasse Robusto

Pied d'assise de terrasse HV 500+350 Robusto



Utilisable dans quel but ?

- Construction de terrasses
- Par ex. pour réaliser des rampes et passages sans barrière
- Grâce à sa plaque frontale en forme de U, le Robusto HV 500+350 peut recevoir aussi bien le profilé porteur pour terrasse HKP Eurotec, le profilé de système en aluminium EVO que les profilés de soubassement en bois

Propriétés

- Répond aux spécifications imposées à la protection constructive du bois

Avantages

- Un joint EPDM entre la plaque frontale et le soubassement garantit une protection supplémentaire contre les bruits de chocs et la pénétration d'humidité
- Après le montage, le pied de support peut être en tout temps réglé en hauteur jusqu'à 850 mm
- Les tolérances de réalisation conditionnées par la construction et la pose ultérieure des fondations individuelles peuvent être compensées par le réglage en hauteur.
- Résistance élevée à la traction et à la pression

Remarques

- La durabilité des pieds est garantie par la galvanisation à chaud selon DIN EN ISO 12944-2 (C3)



Correspondant en plus:
Rock 6kt Bi-Metall A2 10,5 x 95 mm
N° d'art. 110355



Le pied d'assise pour terrasse en combinaison avec le profilé porteur pour terrasse HKP



Le pied d'assise pour terrasse permet de construire des rampes et des passages accessibles aux personnes handicapées



Brève description technique

- Montage simple avec la plaque frontale en forme de U
- Combinable avec le profilé porteur pour terrasse HKP et le profilé de système en aluminium EVO
- Section transversale min. de bois de 60 x 100 mm
- Protection supplémentaire du bois grâce au EPDM sur le bois
- Acier de construction S235JR (ST37-2) galvanisé à chaud
- La livraison comprend 4 vis de forage BiGHTY PH 4,8 x 25 mm
- Utilisable dans les classes d'utilisation 1, 2 et 3 selon DIN EN 1995-1-1
- Le Robusto HV 500+350 permet la protection constructive du bois selon la nouvelle DIN 68800-2
- Le Robusto HV 500+350 peut conduire aussi les forces horizontales en plus des forces verticales dans la fondation

Désignation	N° d'art.	Réglage en hauteur à l'état monté	Section transversale min. du support	Dimensions de la plaque d'assise	Pression élevée	Charge admissible de traction	Charge admissible de force transversale ¹⁾	UE
Pieds de support sur béton		[mm]	[mm]	Long. x Larg. x H [mm]	N _{c,d} [kN]	N _{t,d} [kN]	VR _d [kN]	pièces
Robusto HV 500+350	904661	500 - 850	60 x 100	160 x 100 x 8	21,2	9,2	–	2

Attention

Les valeurs indiquées représentent des aides de planification. Elles sont valables sous réserve d'erreurs de composition et de coquilles. Les projets sont à calculer exclusivement par des personnes autorisées.

1) La charge admissible de force transversale doit selon l'agrément ATE 13-/0550 être superposée avec la force de pression et de traction et peut ainsi mener à des charges admissibles plus faibles.

Présentation générale des profilés en aluminium Eurotec

Propriétés / Avantages

- Indéformables, droits, solides, exempts de torsion
- Résistants aux intempéries, aux rayons UV, aux insectes et à la putréfaction
- La forme spéciale des profilés réduit le risque de cisaillement des vis de fixation à la suite de mouvements de gonflement et de contraction des planches de terrasses
- Favorise la protection constructive du bois

Profilé de système en aluminium EVO

- Approprié aux pieds de réglage Profi-Line et BASE-Line
- Pour la fixation visible et invisible de planches de terrasse, par exemple avec le support de système Twin
- Prolongeable par connecteur pour Profilés de système en aluminium EVO Slim

Profilé de système en aluminium EVO Slim

- Approprié aux pieds de réglage Profi-Line et BASE-Line
- Pour la fixation visible et invisible de planches de terrasse, par exemple avec le support de système Twin
- Prolongeable par connecteur pour profilés de système en aluminium EVO Slim
- Particulièrement approprié pour les petites hauteurs de construction

Profilé de système en aluminium EVO Light

- Spécialement conçu pour les pieds de réglage BASE
- Pour la fixation visible et invisible de planches de terrasse, par exemple par le support de système EVO Light
- Prolongeable par connecteur de système EVO Light





Profilé de système en aluminium Eveco

- Spécialement conçu pour les pieds de réglage PRO avec adaptateur clic
- Peut être utilisé également sans pied de réglage pour les faibles hauteurs de construction
- Les profilés sont simplement encliquetés - sans vissage
- Fixation invisible des planches de terrasse avec le clip de système ECO
- Prolongeable par connecteur de système ECO

Système porteur pour terrasses HKP

- Approprié aux pieds de réglage Profi-Line et BASE-Line
- Pour la reprise de portées élevées
- Composé de deux éléments de système
- Pour la fixation visible et invisible des planches de terrasses

Barres de fonction en aluminium

- S'utilisent sans pieds de réglage
- Pour hauteurs de construction basses
- Isolantes contre les bruits de pas grâce à une pièce intercalaire en liège
- Pour la fixation visible des planches de terrasses

Barres de fonction en aluminium DiLo

- S'utilisent sans pieds de réglage
- Pour hauteurs de construction basses
- Pour la fixation invisible des planches de terrasses

Profilsés de système en aluminium EVO

Le système de Profilsés en aluminium EVO est une des alternatives au soubassement de terrasse en bois.

- Contrairement aux soubassements en bois, le profilé est indéformable et droit. Les gonflements dus aux influences climatiques, les fissures, etc. susceptibles de se produire dans le cas du matériau de construction naturel qu'est le bois sont exclus.
- La forme spéciale empêche le tranchage des vis
- Fixation invisible et visible possibles



(Exemple :
pied de réglage PRO
avec adaptateur L)



Fixation invisible à l'aide de patins pour terrasse sur système de profilés en aluminium EVO Black Edition



Fixation visible à l'aide de vis de forage profilés sur système de profilés en aluminium EVO

Profilé de système en aluminium EVO/EVO Black Edition



Maintenant avec un trou de drainage pour éviter les odeurs et la croissance de moss

N° d'art.	Dimension [mm] ^{a)}	Matériel	UE
975621	40 x 60 x 2400	Aluminium	1
975610	40 x 60 x 4000	Aluminium	1
S975621	40 x 60 x 2400	Aluminium, noir	1
S975610	40 x 60 x 4000	Aluminium, noir	1

^{a)} Hauteur x largeur x longueur de profilé



Utilisez l'équerre à béton en aluminium (N° d'art.:975661) pour fixation sur béton
Pour plus d'informations, voir page 68

Valeurs de section ^{b)}		
E-Modul [N/mm ²]	Wy [mm ³]	Iy [mm ⁴]
70000	3438	70480

^{b)} Wy = Couple résistant; Iy = Moment d'inertie de surface

Écartements max. de support L [mm] Profilé de système en aluminium EVO avec pieds de réglage^{a)}

Charge utile [kN/m ²]	Pieds de réglage BASE-Line, F adm. = 2,2 kN							
	Entraxe e [mm] des profilés entre eux ^{b)}							
	300	350	400	450	500	550	600	800
2,0	1000	1000	900	800	750	600	600	450
4,0 ^{c)}	750	650	550	500	450	400	350	250
5,0 ^{d)}	650	550	450	400	350	350	300	-

Charge utile [kN/m ²]	Pieds de réglage Profi-Line, F adm. = 8,0 kN							
	Entraxe e [mm] des profilés entre eux							
	300	350	400	450	500	550	600	800
2,0	1000	1000	1000	950	900	850	850	750
3,0 ^{c)}	1000	950	900	850	850	800	800	700
4,0 ^{c)}	900	850	850	800	750	750	700	650
5,0 ^{d)}	850	800	800	750	700	700	650	600

^{a)} Indication de la portée max. à laquelle le fléchissement du profilé ne dépasse pas L/300. Épaisseur moyenne de planche de 25 mm avec un poids spécifique de planche de 7 kN/m³ (mélèze, pin, pin d'Oregon)

^{b)} Exemple : écartement des profilés entre eux = 550 mm ; charge utile = 2,0 kN/m² → portée max. du profilé = 600 mm

^{c)} Charges utiles selon DIN EN 1991-1 ; terrasses de toit = 4 kN/m², terrasses en espace public = 5 kN/m²

^{d)} Charge utile selon SIA 261 pour balcon et terrasses de toit à usage privatif = 3 kN/m²

Renforts transversaux EVO

NOUVEAU
dans notre programme



Description

Nos renforts transversaux complètent à la perfection nos profilés en aluminium. Les équerres prémontées facilitent là encore l'assemblage.

Avantages

- Montage simple et rapide
- Pour aménager les terrasses plus rapidement
- Les renforts transversaux préfabriqués vous évitent de devoir couper les profilés sur le chantier ; une tâche gourmande en temps
- Une préfabrication soignée vous garantit une installation dans les règles de l'art

Remarques sur l'application

Les renforts transversaux peuvent uniquement être utilisés avec une entraxe de 40 mm.

N° d'art.	Désignation	Matériel	Dimension [mm] ^{a)}	UE
975666	Renforts transversaux EVO	Aluminium	60 x 40 x 340	1

^{a)} Hauteur x largeur x longueur de profilé



Connecteur pour le système de profilés en aluminium EVO



Remarque

La jointure de Profilé ne peut être disposée que directement au-dessus d'un appui ou d'un logement.

N° d'art.	Dimension [mm] ^{a)}	Matériel	UE*
975611	24 x 50 x 200	Aluminium	10

^{a)} Hauteur x largeur x longueur

*4 vis de forage par connecteur comprises

Exemple de fixation d'un connecteur de profilés en aluminium EVO

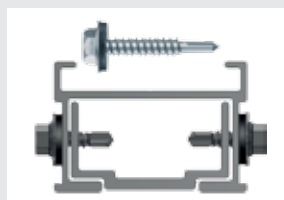

Connecteur d'angle EVO



N° d'art.	Dimension [mm] ^{a)}	Matériel	UE
975612-10	40 x 40 x 25	Aluminium	10*
975612-200	40 x 40 x 25	Aluminium	200**

^{a)} Hauteur x longueur x largeur

* 40 vis comprises

** 800 vis comprises





Équerre de finition murale EVO / sécurité de positionnement EVO



Équerre de finition murale EVO

Propriétés

- Diamètre de trou allongé : 6 mm ou 7 mm
- Longueur de trou allongé : 15 mm
- Épaisseur de matériau : 3 mm



N° d'art.	Dimension [mm]	Matériel	UE*
975627	100 x 30	Aluminium	10

*La livraison comprend 1 vis de forage par équerre de finition murale pour la fixation au profilé de système en aluminium EVO.



L'équerre de finition murale EVO se prête optimalement comme sécurité de positionnement pour un soubassement de terrasse en aluminium. L'équerre sert à la fixation murale directe du profilé de système en aluminium EVO. Deux équerres de finition murale EVO sont nécessaires pour chaque profilé en aluminium. La présence de trous allongés sur l'équerre de finition murale permet d'élargir sans problèmes le soubassement, empêchant ainsi un déplacement de ce dernier.

Sécurité de positionnement EVO

Avantages

- Utilisation flexible
- Résistant à la corrosion
- Maniement facile



N° d'art.	Dimension [mm] ¹⁾	Épaisseur [mm]	Matériel	UE*
975622	27,5 x 49 x 23,5	2,5	Zinc moulé sous pression/zamak	10

¹⁾ Hauteur x longueur x largeur

*Vis pour la fixation inclus

La sécurité de positionnement EVO est une solution simple et peu compliquée pour connecter l'un à l'autre les profilés de système en aluminium EVO Eurotec. La sécurité de positionnement EVO permet de connecter l'un à l'autre les profilés en aluminium ayant un rayon de 30° à 90°.



Vue d'en dessous sur le soubassement



Articulation 90° / 180° EVO

Les articulations EVO sont utilisées pour la connexion des profilés de système en aluminium EVO. Les articulations sont librement pivotantes des deux côtés et peuvent être utilisées dans le soubassement de terrasse pour les angles de jusqu'à 90° ou 180°.

Articulation 90° EVO

Avantages

- Articulation librement rotative
- Pour les angles allant jusqu'à 90°
- Positionnement individuel dans le profilé de système EVO
- Rivet se compose d'acier inoxydable A2 selon DIN6791

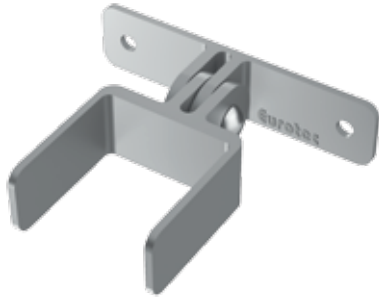

N° d'art.	Dimension [mm] ^{a)}	Matériel	UE*
975623	23,5 x 84,0 x 100	Zinc moulé sous pression/zamak	4

^{a)} Hauteur x longueur x largeur

* Pour la fixation, nous recommandons les vis de forage BiGHTY PH (954068)
Celles-ci ne sont pas contenues dans le lot de livraison.



Articulation 180° EVO

Avantages

- Articulation librement rotative
- Pour les angles allant jusqu'à 180°
- Positionnement individuel dans le profilé de système EVO
- Rivet se compose d'acier inoxydable A2 selon DIN6791

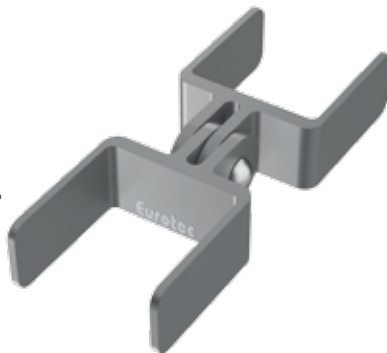

N° d'art.	Dimension [mm] ^{a)}	Matériel	UE*
975624	23,5 x 131,5 x 49,25	Zinc moulé sous pression/zamak	4

^{a)} Hauteur x longueur x largeur

* Pour la fixation, nous recommandons les vis de forage BiGHTY PH (954068)
Celles-ci ne sont pas contenues dans le lot de livraison.



Profilé de système en aluminium EVO Slim

Le profilé de système en aluminium EVO Slim peut être combiné avec les pieds de réglage BASE-Line et Profi-Line Eurotec et il est ainsi optimalement approprié pour le système de pose multifonctionnel Stone. Il est également idéalement approprié pour les hauteurs de construction particulièrement basses.

Profilé de système en aluminium EVO Slim



N° d'art.	Dimension [mm] ^{a)}	Matériel	UE
975633	20 x 60 x 2400	Aluminium	1
975628	20 x 60 x 4000	Aluminium	1

^{a)} Hauteur x largeur x longueur de profilé

Important ! Lorsque l'on utilise le profilé de système en aluminium EVO Slim en association avec le support de système Twin, il faut impérativement respecter les indications figurant à la page 89.

Connecteur pour profilé de système en aluminium EVO Slim



N° d'art.	Dimension [mm] ^{a)}	Matériel	UE*
975629	4 x 48 x 200	Aluminium	10

^{a)} Hauteur x largeur x longueur

*4 vis de forage par connecteur comprises

Remarque

La jointure de profilé ne peut être disposée que par un appui ou un logement.

Écartements max. de support L [mm] profilé de système en aluminium EVO Slim avec pieds de réglage^{a)}

Charge utile [kN/m ²]	Pieds de réglage BASE-Line, F adm. = 2,2 kN							
	Entraxe e [mm] des profilés entre eux ^{b)}							
	250	300	350	400	450	500	550	600
2,0	650	600	600	550	550	500	500	500
3,0 ^{d)}	550	550	500	500	500	450	450	400
4,0 ^{d)}	500	500	450	450	400	400	400	400
5,0 ^{d)}	500	450	450	400	400	400	350	350

Charge utile [kN/m ²]	Pieds de réglage Profi-Line, F adm. = 8,0 kN							
	Entraxe e [mm] des profilés entre eux ^{b)}							
	250	300	350	400	450	500	550	600
2,0	650	600	600	550	550	500	500	500
3,0 ^{d)}	550	550	500	500	500	450	450	400
4,0 ^{d)}	500	500	450	450	400	400	400	400
5,0 ^{d)}	500	450	450	400	400	400	350	350

^{a)} Indication de la portée max. à laquelle le fléchissement du profilé ne dépasse pas L/300. Épaisseur moyenne de planche de 25 mm avec un poids spécifique de planche de 7 kN/m³ (mélèze, pin, sapin de Douglas)

^{b)} Exemple : écartement des profilés entre eux = 550 mm ; charge utile = 2,0 kN/m² → portée max. du profil = 500 mm

^{c)} Charges utiles selon DIN EN 1991-1 ; terrasses de toit = 4 kN/m², terrasses en espace public = 5 kN/m²

^{d)} Charge utile selon SIA 261 pour balcon et terrasses de toit à usage privatif = 3 kN/m²

Remarque

Veuillez observer les conseils de montage figurant dans notre fiche de données de produit.



Accessoires pour le système multifonctionnel Stone

Clip Flex-Stone

Pour l'encliquetage sur le profilé de système en aluminium EVO dans le champ



N° d'art.	Dimension [mm] ^{a)}	UE*
975602	8 x 14 x 4	200

^{a)} Hauteur x longueur x largeur

*Pour la fixation, nous recommandons les vis de forage pour profilé en aluminium (645026). Celles-ci ne sont pas contenues dans le lot de livraison.

Remarque

Flex-Stone permet de compenser des tolérances dues à la fabrication de jusqu'à 2 mm.

Clip Stone-Edge

Pour l'encliquetage sur le profilé de système en aluminium EVO en zone de bordure



N° d'art.	Dimension [mm] ^{a)}	UE*
975603	8 x 14 x 4	50

^{a)} Hauteur x longueur x largeur

*La livraison comprend une vis par clip.

En vue d'éviter un glissement des dalles en pierre individuelles, fixer les clips Stone-Edge en zone de bordure à l'aide de vis sur le soubassement en aluminium. À cet effet, les clips disposent d'un canal de vis au milieu.

Vis de forage pour profilé en aluminium



N° d'art.	Dimension [mm]	Embout	UE
645026	4,2 x 35	TX15 •	100

Profilsés de système en aluminium EVO Light + accessoires

Profilsés de système en aluminium EVO Light



N° d'art.	Dimension [mm] ^{o)}	Matériel	UE
975643	32 x 34 x 4000	Aluminium	1

^{o)} Hauteur x largeur x longueur de profilé



Utilisez l'équerre à béton en aluminium (N° d'art.:975661) pour fixation sur béton. Pour plus d'informations, voir page 68

Propriétés

- Fixation invisible avec le support de système EVO Light
- Fixation invisible possible avec les vis de profilé et les vis de forage à ailette pour profilé Eurotec
- Spécialement conçus pour les pieds de réglage BASE
- Également utilisables avec les pieds de réglage PRO et l'adaptateur L
- Prolongeables grâce au connecteur de système EVO Light
- Sécurité de positionnement grâce à la vis de l'adaptateur L
- Solides, exempts de torsion, indéformables et droits
- La forme spéciale empêche un cisaillement des vis

Connecteur de système EVO Light



N° d'art.	Dimension [mm] ^{o)}	Matériel	UE
975618	27,7 x 62,5 x 27,4	Matière synthétique	10

^{o)} Hauteur x longueur x largeur



Pour la connexion des profilés de système en aluminium EVO Light les uns aux autres. Le connecteur de système EVO Light a pour avantage qu'il connecte les profilés les uns aux autres sans vis, par simple enfichage.

Connecteur d'angle

Optimalement approprié pour les profilés de système en aluminium EVO Light

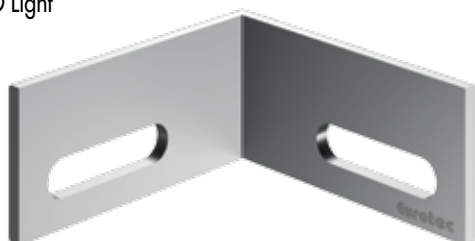

N° d'art.	Dimension [mm] ^{o)}	Matériel	UE*
975631	19 x 40 x 40	Aluminium	10

^{o)} Hauteur x longueur x largeur

* 20 vis comprises

Écartements max. de support (L) profilé de système en aluminium EVO Light sans pieds de réglage, par exemple sur fondations en béton^{a)}

Charge utile [kN/m ²]	Entraxe e [mm] des profilés entre eux ^{b)}							
	250	300	350	400	450	500	550	600
2,0	950	900	850	850	800	750	750	700
4,0 ^{c)}	800	750	700	650	600	600	600	550
5,0 ^{d)}	700	700	650	600	550	550	550	500

^{a)} Écartements max. de support (L) pour charges utiles de 2, 4 et 5 kN/m², lors d'une épaisseur moyenne de planche de 25 mm et d'un poids spécifique de planche de 7 kN/m³ (mélèze, pin, sapin de Douglas).

^{b)} En cas d'utilisation de planches en WPC, l'entraxe e des profilés entre eux ne doit pas dépasser 400 mm !

^{c)} Charges utiles selon DIN EN 1991-1 ; terrasses de toit = 4 kN/m², terrasses en espace public = 5 kN/m²

Écartements max. de support (L) profilé de système en aluminium EVO Light avec pieds de réglage^{a)}

Charge utile [kN/m ²]	Pieds de réglage BASE-Line, F adm. = 2,2 kN							
	Entraxe e [mm] des profilés entre eux ^{b)}							
	250	300	350	400	450	500	550	600
2,0	950	900	850	850	800	750	750	700
3,0 ^{b)}	850	800	750	750	700	650	650	600
4,0 ^{c)}	800	750	700	650	600	550	500	450
5,0 ^{d)}	700	700	650	550	500	450	400	350

Charge utile [kN/m ²]	Pieds de réglage Profi-Line, F adm. = 8,0 kN							
	Entraxe e [mm] des profilés entre eux ^{b)}							
	250	300	350	400	450	500	550	600
2,0	950	900	850	850	800	750	750	700
3,0 ^{b)}	850	800	750	750	700	650	650	600
4,0 ^{c)}	800	750	700	650	600	600	600	550
5,0 ^{d)}	700	700	650	600	550	550	550	500

^{a)} Écartements max. de support (L) pour charges utiles de 2, 3, 4 et 5 kN/m², lors d'une épaisseur moyenne de planche de 25 mm et d'un poids spécifique de planche de 7 kN/m³ (mélèze, pin, sapin de Douglas).

^{b)} En cas d'utilisation de planches en WPC, l'entraxe e des profilés entre eux ne doit pas dépasser 400 mm !

^{c)} Charges utiles selon DIN EN 1991-1 ; terrasses de toit = 4 kN/m², terrasses en espace public = 5 kN/m²

^{d)} Charge utile selon SIA 261 pour balcon et terrasses de toit à usage privatif = 3 kN/m²

Bande MaTre

Servant à séparer les matériaux

Convient pour
EVO, EVO Light
et profilés de
support pour
terrasse HKP



La bande MaTre sert à séparer les matériaux, empêchant ainsi les grincements entre profilés alu et planches.

Avantages

- Fixation simple par film adhésif
- Adaptation parfaite par des matériaux très minces
- Résistante à la déchirure et tenue longue durée
- Les vis s'enfoncent simplement
- Peut être coupée à longueur au cas par cas

N° d'art.	Dimension [mm] ^{a)}	UE
945319	0,5 x 20000 x 10	5

^{a)} Hauteur x longueur x largeur



Profilsés de système en aluminium Eveco + accessoires

Profilé de système en aluminium Eveco



N° d'art.	Dimension [mm] ⁰⁾	Matériel	UE
975632	24 x 39 x 2400	Aluminium	1
975630	24 x 39 x 4000	Aluminium	1

⁰⁾ Hauteur x largeur x longueur de profilé



Utilisez l'équerre à béton en aluminium (N° d'art.: 975661) pour fixation sur béton. Pour plus d'informations, voir page 68.

Propriétés

- Combinable avec le clip de système ECO pour une fixation invisible
- Utilisation universelle également avec beaucoup d'autres clips de fixation (vis Ø 4,2 mm)
- Spécialement conçu pour les pieds de réglage PRO avec adaptateur clic
- Peut être utilisé également sans pied de réglage en cas de petites hauteurs de construction
- Sécurité de positionnement grâce au clic système sans vis
- Solide, exempt de torsion, indéformable et droit
- Le canal de vissage évite de longs temps de forage

Connecteur de système ECO



N° d'art.	Dimension [mm] ⁰⁾	Matériel	UE
975614	20 x 30 x 120	Matière synthétique	10

⁰⁾ Hauteur x largeur x longueur

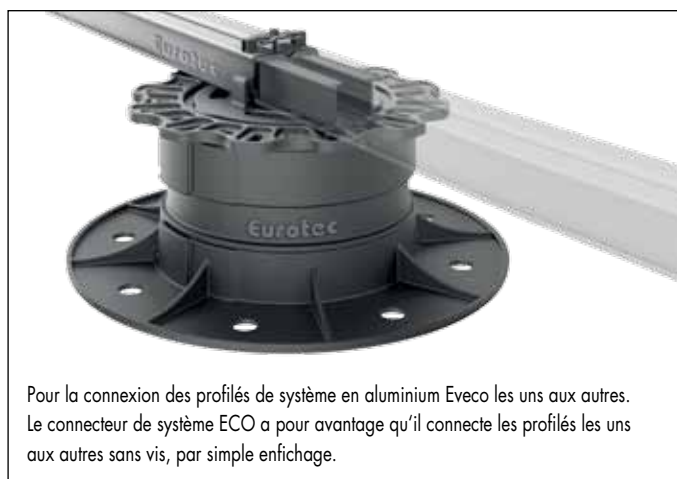

Pour la connexion des profilés de système en aluminium Eveco les uns aux autres. Le connecteur de système ECO a pour avantage qu'il connecte les profilés les uns aux autres sans vis, par simple enfichage.

Connecteur d'angle Eveco

Pour profilés de système en aluminium Eveco

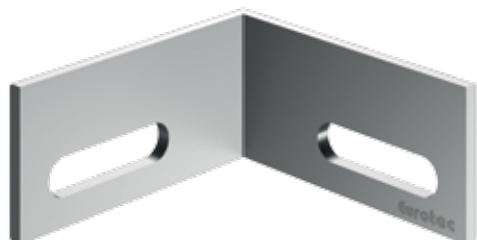

N° d'art.	Dimension [mm] ⁰⁾	Matériel	UE*
975631	19 x 40 x 40	Aluminium	10

⁰⁾ Hauteur x largeur x longueur

* 20 vis comprises

Écartements max. de support L [mm] profilé de système en aluminium Eveco sans pieds de réglage, par exemple sur fondations en béton^{a)}

Charge utile [kN/m ²]	Entraxe e [mm] des profilés entre eux ^{b)}							
	300	350	400	450	500	550	600	800
2,0	800	750	750	700	700	650	650	600
4,0 ^{c)}	650	600	600	550	550	500	500	450
5,0 ^{d)}	600	550	550	500	500	500	450	450

^{a)} Indication de la portée max. à laquelle le fléchissement du profilé ne dépasse pas L/300. Épaisseur moyenne de planche de 25 mm avec un poids spécifique de planche de 7 kN/m³ (mélèze, pin, sapin de Douglas).

^{b)} Exemple : écartement des profilés entre eux = 550 mm ; charge utile = 2,0 kN/m² → portée max. du profil = 650 mm

^{c)} Charges utiles selon DIN EN 1991-1 ; terrasses de toit = 4 kN/m², terrasses en espace public = 5 kN/m²

Écartements max. de support L [mm] profilé de système en aluminium Eveco avec pieds de réglage^{a)}

Charge utile [kN/m ²]	Pieds de réglage BASE-Line, F adm. = 2,2 kN							
	Entraxe e [mm] des profilés entre eux ^{b)}							
	250	300	350	400	450	500	550	600
2,0	800	750	700	650	650	600	600	600
3,0 ^{b)}	700	650	600	600	550	550	500	450
4,0 ^{c)}	650	600	550	550	500	450	400	350
5,0 ^{d)}	600	550	500	450	400	350	300	300

Charge utile [kN/m ²]	Pieds de réglage Profi-Line, F adm. = 8,0 kN							
	Entraxe e [mm] des profilés entre eux ^{b)}							
	250	300	350	400	450	500	550	600
2,0	800	750	700	650	650	600	600	600
3,0 ^{b)}	700	650	600	600	550	550	550	500
4,0 ^{c)}	650	600	550	550	500	500	500	450
5,0 ^{d)}	600	550	500	500	500	450	450	450

^{a)} Indication de la portée max. à laquelle le fléchissement du profilé ne dépasse pas L/300. Épaisseur moyenne de planche de 25 mm avec un poids spécifique de planche de 7 kN/m³ (mélèze, pin, pin d'Oregon).

^{b)} Exemple : écartement des profilés entre eux = 550 mm ; charge utile = 2,0 kN/m² → portée max. du profil = 600 mm.

^{c)} Charges utiles selon DIN EN 1991-1 ; terrasses de toit = 4 kN/m², terrasses en espace public = 5 kN/m²

^{d)} Charge utile selon SIA 261 pour balcon et terrasses de toit à usage privatif = 3 kN/m²

Renforts transversaux Eveco

NOUVEAU
dans notre programme



Description

Nos renforts transversaux complètent à la perfection nos profilés en aluminium. Les équerres prémontées facilitent là encore l'assemblage.

Avantages

- Montage simple et rapide
- Pour aménager les terrasses plus rapidement
- Les renforts transversaux préfabriqués vous évitent de devoir couper les profilés sur le chantier ; une tâche gourmande en temps
- Une préfabrication soignée vous garantit une installation dans les règles de l'art

Remarques sur l'application

Les renforts transversaux peuvent uniquement être utilisés avec une entraxe de 40 mm.

N° d'art.	Désignation	Matériel	Dimension [mm] ^{a)}	UE
975667	Renforts transversaux Eveco	Aluminium	24 x 40 x 361	1

^{a)} Hauteur x largeur x longueur de profilé



Équerre à béton en aluminium

Pour fixation sur béton

Équerre à béton en aluminium

Aluminium



S'utilise avec :
le profilé de système en aluminium EVO,
le profilé de système en aluminium EVO Light,
le profilé de système en aluminium Eveco

Indications relatives à l'application

L'équerre à béton en aluminium se fixe sur l'aluminium à l'aide de la vis Thermofix de 4,2 x 17 mm fournie que l'on insère dans le trou oblong. Le trou oblong permet de compenser la dilatation de l'aluminium.

Le trou rond est utilisé pour la fixation sur le béton à l'aide de la vis à béton Rock Hexagonale/Hexagonale avec bride de 7,5 mm.

N° d'art.	Dimension [mm] ^{a)}	Ø du trou rond [mm]	Trou oblong [mm] ^{b)}	UE*
975661	19,75 x 22,75 x 30	8	20 x 4,5	10

a) Hauteur x longueur x largeur

b) Longueur x largeur

* La fourniture comprend une vis Thermofix de 4,2 x 17 mm.

La vis à béton Rock pour la fixation sur béton n'est pas comprise dans la fourniture et elle doit être commandée séparément.



Équerre à béton en aluminium en liaison avec le profilé de système en aluminium EVO



Équerre à béton en aluminium en liaison avec le profilé de système en aluminium EVO Light



Équerre à béton en aluminium en liaison avec le profilé de système en aluminium Eveco



Système porteur pour terrasse HKP

Pour la reprise de portées élevées

Un système, beaucoup d'avantages

- Haute charge admissible
- Grands espaces de support
- Stabilité de forme et planéité élevées
- Poids propre minime
- Haute flexibilité
- Haute durabilité
- Belle optique cadre exact et fermé
- Économie de matériel

Le système porteur pour terrasse est un soubassement en aluminium admettant des portées allant jusqu'à 3 m en fonction de la charge utile souhaitée. Le système porteur peut être taillé d'une manière flexible en fonction des besoins les plus différents. Le système porteur est employé surtout lors de terrasses proches du sol, pour lesquelles seulement quelques plaques de support sont posées. Terrasses surélevées, balcons porteurs et terrasses en surplomb proches du sol font également partie de l'emploi flexible du système.

Le système porteur pour terrasse se compose de 2 éléments de construction qui sont assemblés en un système solide et fermé.





Uniquement 2 éléments de système pour un soubassement de terrasse complet :

Profilé de support HKP



N° d'art.	Dimension [mm] ⁰⁾	Matériel	UE
954669	100 x 60 x 4000	Aluminium	1

⁰⁾ Hauteur x largeur x longueur de profilé

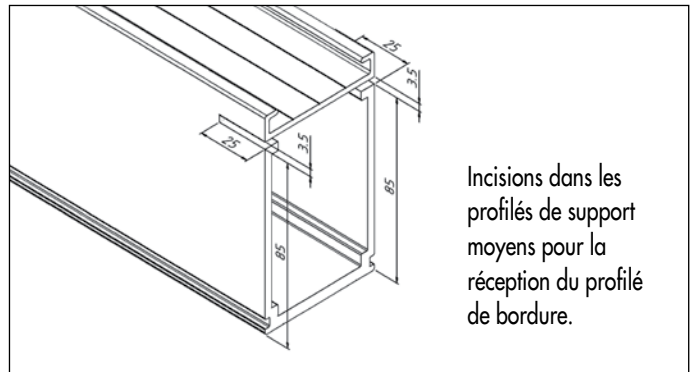

Profilé de bordure HKP



N° d'art.	Dimension [mm] ⁰⁾	Matériel	UE
954668	104 x 50 x 4000	Aluminium	1

⁰⁾ Hauteur x largeur x longueur de profilé

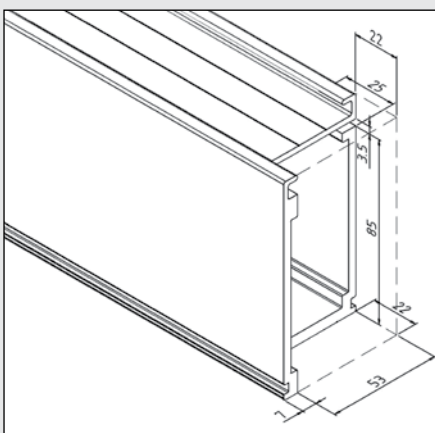
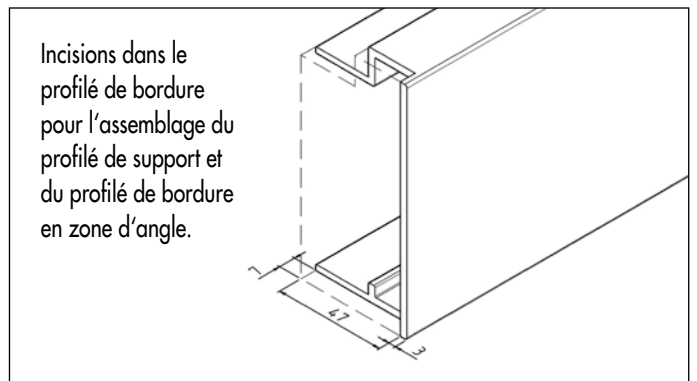

Incisions dans le profilé de support pour l'assemblage du profilé de support et du profilé de bordure en zone d'angle.

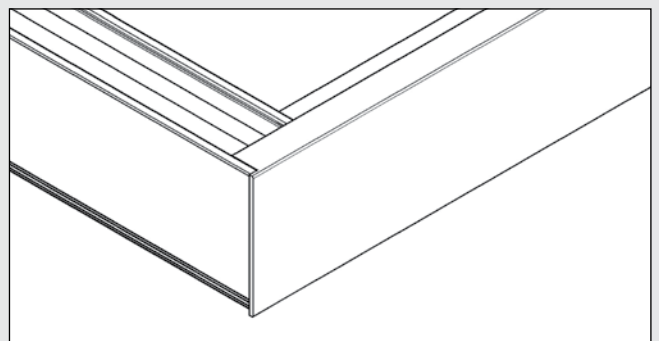

Connecteur de profilé de support en aluminium

Pour profilé de support HKP



N° d'art.	Dimension [mm] ¹⁾	Matériel	UE*
954670	74 x 50 x 250	Aluminium	1

¹⁾ Hauteur x largeur x longueur

*8 vis de forage par connecteur comprises



Remarque

La jointure de profilé ne peut être disposée que directement au-dessus d'un appui ou d'un logement.



Remarque

Peut être combiné avec le support de système Twin pour la fixation invisible de planches de terrasse.

Vis de forage BiGHTY

Acier inoxydable durci

Correspondant en plus

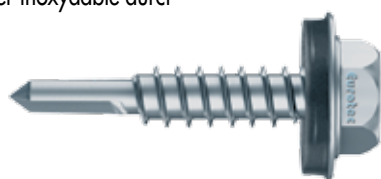



Acier inoxydable

N° d'art.	Dimension [mm]	Ouverture de clé	Ø Rondelle d'étanch.	UE
945666	5,5 x 25	SW 8	Ø 16 mm	500

Propriétés

- Pour la fixation bois-acier ou acier-acier
- Revêtement spécial
- Acier non oxydant selon DIN 10088, rondelle d'étanchéité A2 et EPDM
- Capacité de forage : 5 mm

Écart maxi des supports L [mm]^{a)} avec supports en béton ou acier

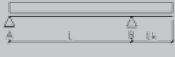
Type de logement	Charge utile kN/m ²	Entraxe e [mm] des profilés de support -T1 l'un par rapport à l'autre ^{b)}						
		300	350	400	450	500	550	600
Poutre à 1 travée L 	2,0	3000	2750	2750	2500	2500	2500	2250
	3,0 ^{d)}	2750	2500	2500	2250	2250	2250	2000
	4,0 ^{d)}	2500	2250	2250	2000	2000	2000	2000
	5,0 ^{d)}	2250	2000	2000	2000	1750	1750	1750
Poutre à 2 travées L [mm] 	2,0	3000	3000	3000	3000	3000	2750	2750
	3,0 ^{d)}	3000	2750	2500	2500	2500	2500	2250
	4,0 ^{d)}	2750	2500	2500	2500	2250	2250	2250
	5,0 ^{d)}	2500	2500	2250	2250	2000	2000	2000
Poutre en console à 1 travée L [mm] / Lk [mm] 	2,0	3000 / 1000	2750 / 1000	2750 / 1000	2500 / 1000	2500 / 1000	2000 / 1000	1750 / 1000
	3,0 ^{d)}	2500 / 1000	2500 / 1000	2500 / 750	2500 / 750	2500 / 750	2000 / 750	1750 / 750
	4,0 ^{d)}	1750 / 1000	1500 / 750	1500 / 750	1500 / 750	1500 / 750	1500 / 750	1500 / 750
	5,0 ^{d)}	1500 / 750	1500 / 750	1500 / 750	1500 / 750	1500 / 750	1250 / 750	1250 / 750



^{a)} Écart maxi. des supports (L) lors de supports avec «logement direct» pour charges utiles de 2,3, 4 et 5 kN/m², lors d'une épaisseur moyenne de planche de 25 mm et un poids spécifique de planche de 7 kN/m³.

^{b)} En cas d'utilisation de planches WPC, l'entraxe e des profilés l'un par rapport à l'autre ne doit pas dépasser 400 mm.

^{c)} Charges utiles selon DIN EN 1991-1-1; terrasses de toit = 4 kN/m²; terrasses en espace public = 5 kN/m².

^{d)} Charge utile selon SIA 261 pour balcon et terrasses de toit à usage privatif = 3 kN/m²

Écart maxi des supports (L) pour pieds de réglage de la gamme PRO-Line (F adm. = 8,0 kN)

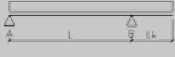
Type de logement	Charge utile kN/m ²	Écart maxi des supports L [mm] avec les pieds de réglage de la série PRO-Line avec profilé porteur HKP ^{a)}						
		300	350	400	450	500	550	600
Poutre à 1 travée L 	2,0	3000	2750	2750	2500	2500	2500	2500
	3,0 ^{e)}	2750	2500	2500	2250	2250	2250	2000
	4,0 ^{d)}	2500	2250	2250	2000	2000	2000	2000
	5,0 ^{d)}	2250	2000	2000	2000	1750	1750	1750
Poutre à 2 travées L [mm] 	2,0	3000	3000	3000	3000	3000	2750	2500
	3,0 ^{e)}	3000	2750	2500	2250	2000	1750	1750
	4,0 ^{d)}	2500	2250	2000	1750	1500	1250	1250
	5,0 ^{d)}	2000	1750	1500	1250	1250	1000	1000
Poutre en console à 1 travée L [mm] / Lk [mm] ^{d)} 	2,0	3000 / 1000	2750 / 1000	2750 / 1000	2500 / 1000	2500 / 1000	2000 / 1000	1750 / 1000
	3,0 ^{e)}	2500 / 1000	2500 / 1000	2500 / 750	2500 / 750	2500 / 750	2000 / 750	1750 / 750
	4,0 ^{d)}	1750 / 1000	1500 / 750	1500 / 750	1500 / 750	1500 / 750	1500 / 750	1500 / 750
	5,0 ^{d)}	1500 / 750	1500 / 750	1500 / 750	1500 / 750	1250 / 750	1250 / 500	1250 / 500

^{a)} Écart maxi des supports (L) pour les supports de la série de pieds de réglage „PRO-Line“ à charges utiles de 2, 3, 4 et 5 kN/m², avec une épaisseur moyenne des planches de 25 mm et un poids spécifique de planche de 7 kN/m³ (mélèze, pin, sapin de Douglas).

^{b)} En cas d'utilisation de planches WPC, l'entraxe e des profilés l'un par rapport à l'autre ne doit pas dépasser 400 mm.

^{c)} Charges utiles selon DIN EN 1991-1-1; terrasses de toit = 4 kN/m²; terrasses en espace public = 5 kN/m².

^{d)} Sur le support A, il peut y avoir des forces de décollement allant jusqu'à 1 kN.

^{e)} Charge utile selon SIA 261 pour balcons et terrasses de toit à usage privatif = 3 kN/m²

Remarque

Ce tableau ne donne qu'une vue d'ensemble de solidité.

Observer les remarques concernant la solidité dans l'information technique !

Barre de fonction en aluminium / Barre de fonction en aluminium DiLo

Les barres de fonction d'Eurotec offrent des solutions spéciales pour les soubassements de terrasses en bois présentant une faible hauteur de construction.

Propriétés

- Le profilé se distingue par sa faible hauteur de construction ; un exemple : hauteur de profilé 29 mm + planche 24 mm = Hauteur totale 53 mm.
- En raison de cette faible hauteur, le profilé se prête optimalement pour la construction de terrasses en bois sur des terrasses en pierre, des balcons ou des terrasses de toit déjà existants.
- L'aluminium ne se déforme pas, ne rouille pas et il est extrêmement résistant aux influences météorologiques. Ce sont des avantages décisifs par rapport aux soubassements en bois.
- En raison de la petite surface de support, l'eau peut s'écouler de manière idéale et un tranchage de la vis est évité.
- La pièce intercalaire autocollante en liège est exempte de HAP et garantit une bonne isolation contre les bruits de chocs sur la face inférieure du profilé.
- Les barres de fonction en aluminium sont disponibles en deux versions, ce qui permet d'opter individuellement pour un vissage visible ou invisible.



Fixation invisible



Fixation visible

Barre de fonction en aluminium



»Exempt de HAP«
(plastifiant dangereux dans le caoutchouc).

N° d'art.	Dimension [mm] ^{a)}	Matériel	UE
945510	29 x 34 x 1750	Aluminium	1

^{a)} Hauteur x largeur x longueur de profilé

Pour la fixation directe des planches de terrasse de 21 - 25 mm d'épaisseur, voir vis de forage pour Vis de forage à ailette pour profilés (page 106).



avec pièce intercalaire en liège collée

Barre de fonction en aluminium DiLo



Perforation : 5,1 mm
Écart entre deux trous : 20 mm
Écart entre bordure et premier trou : 10 mm

N° d'art.	Dimension [mm] ^{a)}	Matériel	UE*
945535	29 x 34 x 2240	Aluminium	1

^{a)} Hauteur x largeur x longueur de profilé

*Les pads en liège ne sont pas compris dans le lot de livraison.

Pour le fixation indirect des planches de terrasse de 20 - 30 mm d'épaisseur, voir vis de forage DiLo (p. 75).

Accessoires pour barre de fonction en aluminium / Barre de fonction en aluminium DiLo

Façon de procéder lors du fixation invisible de planches de terrasse sur barres de fonction en aluminium DiLo:

- 1** Découper les barres de fonction en aluminium DiLo et les planches de terrasse aux longueurs nécessitées.
- 2** Disposer les planches découpées de façon à ce que la face inférieure soit orientée vers le haut.
- 3** Orienter les planches sur un support plan en observant des écartements réguliers de joints. Utiliser pour ce faire l'écarteur d'Eurotec.
- 4** Disposer les barres de fonction en aluminium DiLo, dos orienté vers le haut, sur les planches (au moins 2 barres de fonction en aluminium DiLo par élément).
- 5** Fixer la barre en vissant dans la planche à chaque fois 2 vis de forage DiLo Ø 5 x 28,5, Ø 5 x 33,5 ou Ø 5 x 38,5 mm par les trous de forage percés dans la barre à chaque point d'intersection (de la planche et du soubassement).
- 6** Coller les pads en liège dans la barre de fonction en aluminium DiLo afin de former un support pratiquement sur toute la surface.
- 7** Enfin, retourner et positionner l'élément achevé. Terminé.

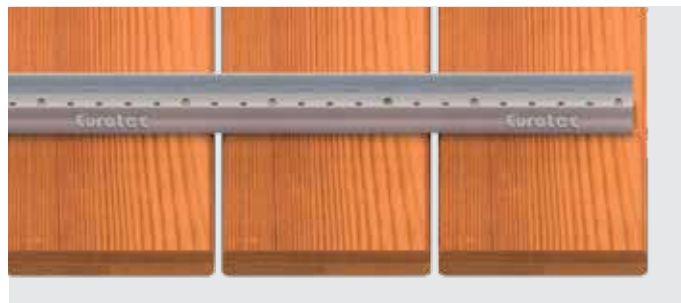

Pad en liège avec bande collante

Pour barre de fonction en aluminium DiLo

Correspondant en plus



«Exempt de HAP»
(plastifiant dangereux dans le caoutchouc).

N° d'art.	Dimension [mm] ^{a)}	UE
945331	17 x 90 x 28	100

^{a)} Hauteur x longueur x largeur



Retirer le film adhésif

Vis de forage DiLo

Acier inoxydable durci

Correspondant en plus

Acier inoxydable



N° d'art.	Dimension [mm]	Embout	Épaisseur de planche	UE*
111860	5,0 x 28,5	TX25 •	mind. 20 mm	200
111861	5,0 x 33,5	TX25 •	mind. 25 mm	200
111862	5,0 x 38,5	TX25 •	mind. 30 mm	200

* 1 embout compris

- Résistant aux acides sous certaines réserves
- 10 ans d'expérience sans problèmes de corrosion en cas de bois appropriés
- Non appropriée pour les bois à forte teneur en tanin tels que cumaru, chêne, merbau, robinier, etc.
- Non appropriée en milieux chlorés
- Acier non oxydant selon DIN 10088

Présentation générale des bordures

Profilés de finition de bordure de terrasse destiné au support individuel

- Pour terrasses à revêtement en dalles de pierre
- Finition de bordure d'un aspect visuel attrayant
- Montage simple
- Eau drainée par les trous du profilé

Profilés de finition de bordure de terrasse destiné à l'ossature aluminium

- Finition esthétique des terrasses à revêtement en dalles de pierre
- Utilisation à la carte
- Pour les épaisseurs de dalles ≤ 40 mm

Panneau de finition de balcon

- Bordure de terrasse de qualité supérieure
- Offre la possibilité d'ajuster le montage complet des bordures en superposition
- Montage simple
- Librement combinable avec tous les systèmes de goulottes du commerce

Profilé de finition de balcon

- Panneau transparent à évacuation d'eau intégrée
- Disponible en 2 hauteurs
- Montage simple
- Librement combinable avec tous les systèmes de goulottes du commerce





Support de bordure pour terrasse

- Permet de réaliser une bordure de terrasses visuellement attrayante
- Utilisable avec les pieds de réglage PRO M et L



Profilé de panneau

- Pour la finition ou le joint bout à bout du revêtement de terrasse
- Garantit une surface antidérapante, même en cas de pluie
- La forme géométrique ultraplate empêche l'apparition d'obstacles gênants
- Résistant aux intempéries, aux rayons UV, aux insectes et à la putréfaction



DrainTec – grille de drainage en aluminium

- Évacue l'eau des façades et des terrasses
- Combinable avec la gamme de produits Eurotec pour réaliser des surfaces de terrasse surélevées
- Pour réaliser des passages accessibles et adaptés aux fauteuils roulants
- Convient également à la pose directe sur soubassement stabilisé

Profilé de finition destiné au support individuel

Nos profilés de finition de bordure de terrasse destinés au support individuel permettent la réalisation de terrasses à revêtement en dalles de pierre d'une optique attrayante. Notre produit est utilisé dans la zone de support individuel avec nos pieds de réglage PRO M - XL.

La finition de bordure se compose de deux parties. D'une part, une partie supérieure qui est placée sur la tête du pied de réglage PRO et d'autre part, une partie inférieure sur laquelle le pied de réglage est positionné.

Profilé de finition destiné au support individuel



N° d'art.	Désignation	Dimension [mm] ^{a)}	Épaisseur de matériau [mm]	Matériel	UE
975637	haut*	37,5 x 215,5 x 2000	3	Aluminium	1
975638	bas*	23 x 240,5 x 2000	3	Aluminium	1

^{a)} Hauteur x largeur x longueur de profilé

*Article de fin de série

Remarque: pour épaisseurs de dalles ≤ 40 mm

Lors de l'installation d'une terrasse avec pieds de réglage et d'un montage direct, nous conseillons d'encadrer la bordure de terrasse avec notre profilé de finition destiné au support individuel en variante « vers le haut », afin que le revêtement supérieur ne se déplace pas sous la charge.



Avantages

- Finition de bordure d'une optique attrayante
- Montage simple
- Eau drainée par les trous du profilé

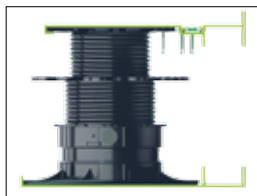

Lot d'angles extérieurs pour bordure de terrasse

Pour angles extérieurs en combinaison avec les profilés de finition haut et bas

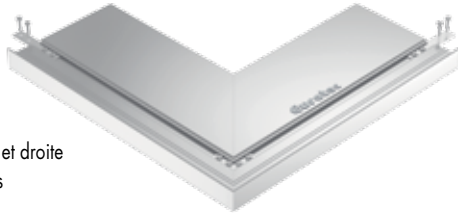

Lot composé de

- Angle extérieur gauche et droite
- 2 connecteur de profilés
- 1 connecteur d'angle
- 12 vis de forage 4,8 x 25 mm

N° d'art.	Dimension [mm]	Matériau	UE
975646	500 x 500	Aluminium	1

Lot d'angles intérieurs pour bordure de terrasse

Pour angles intérieurs en combinaison avec les profilés de finition

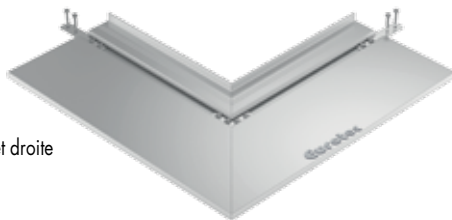

Lot composé de

- Angle intérieur gauche et droite
- 2 connecteur de profilés
- 1 connecteur d'angle
- 12 vis de forage 4,8 x 25 mm

N° d'art.	Dimension [mm]	Matériau	UE
975645	500 x 500	Aluminium	1

Lot de connecteurs d'angle pour bordure de terrasse

Pour connexions d'angle de 90° des profilés de finition



Lot composé de

- 2 connecteur d'angle
- 8 vis de forage 4,8 x 25 mm

N° d'art.	Dimension [mm] ^{a)}	Épaisseur de matériau [mm]	Matériau	UE
975641	50 x 50 x 20	2	Aluminium	2

^{a)} Hauteur x longueur x largeur

Lot de connecteurs de profilés pour bordure de terrasse

Pour prolonger les profilés de finition

Lot composé de

- 2 connecteur de profilés
- 8 vis de forage 4,8 x 25 mm



N° d'art.	Dimension [mm]	Épaisseur de matériau [mm]	Matériau	UE
975642	100 x 20	2	Aluminium	2

Profilé de finition de bordure de terrasse pour soubassements en aluminium

Les profilés de finition de bordure de terrasse Eurotec pour soubassements en aluminium offrent une finition esthétique des terrasses à revêtement en dalles de pierre en combinaison avec les pieds de réglage Profi-Line et le profilé de système en aluminium EVO.

Le système se compose de deux profilés de finition encadrant chacun les bordures supérieure et inférieure d'une terrasse.

Profilés de finition pour soubassement en aluminium

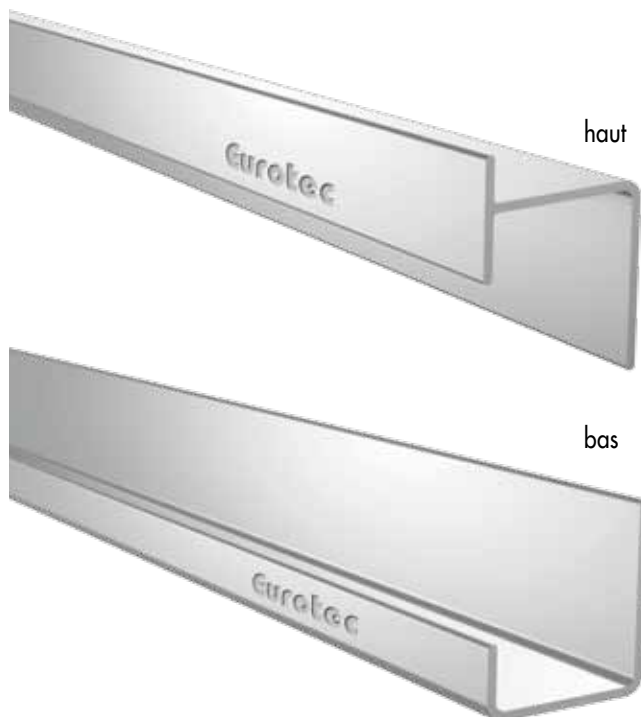

N° d'art.	Désignation	Dimension [mm] ^{a)}	Épaisseur de matériau [mm]	Matériau	UE
975639	haut	61,5 x 45 x 2000	2,5	Aluminium	1
975640	bas	50 x 45 x 2000	2,5	Aluminium	1

^{a)} Hauteur x largeur x longueur de profilé

Remarque: pour épaisseurs de dalles ≤ 40 mm

Schéma profilé supérieur



Schéma profilé inférieur



Avantages

- Finition de bordure d'une optique attrayante
- Utilisation flexible

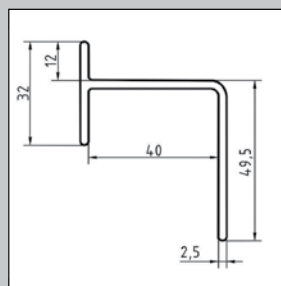
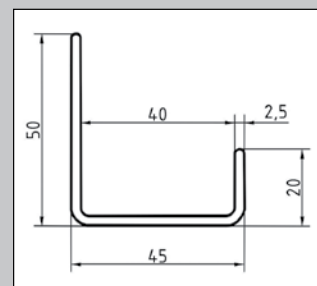
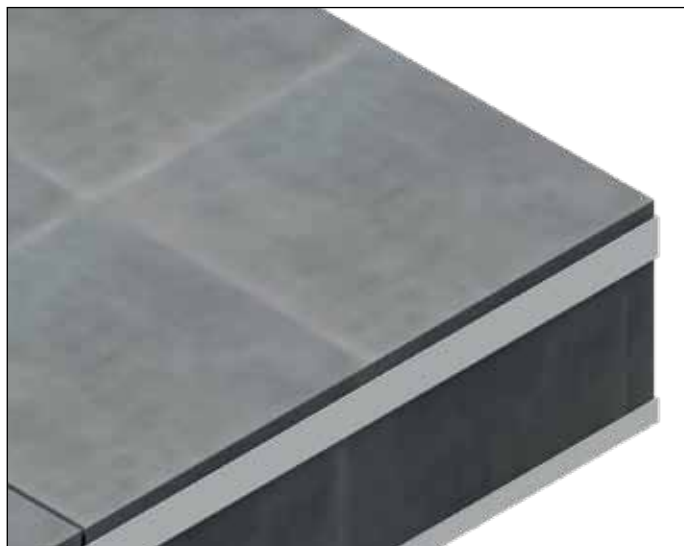

Remarque

Le lot de livraison comprend uniquement les profilés de finition en aluminium respectifs. Tous les autres composants sont à commander en sus. Ces composants sont pour chaque fixation: profilés de système en aluminium EVO, articulation à 90° EVO, connecteur d'angle EVO ainsi que 6 vis de forage BIGHTY 4,8 x 25 mm (art. n° 954090-50, unité

d'emballage : 50). (4 pour l'articulation à 90° EVO et 1 pour chaque connexion avec le profilé de finition de bordure de terrasse haut et bas).

En cas d'épaisseur de dalle de moins de 40 mm, l'espace libre généré est à combler à l'aide de joint d'étanchéité/compriband.

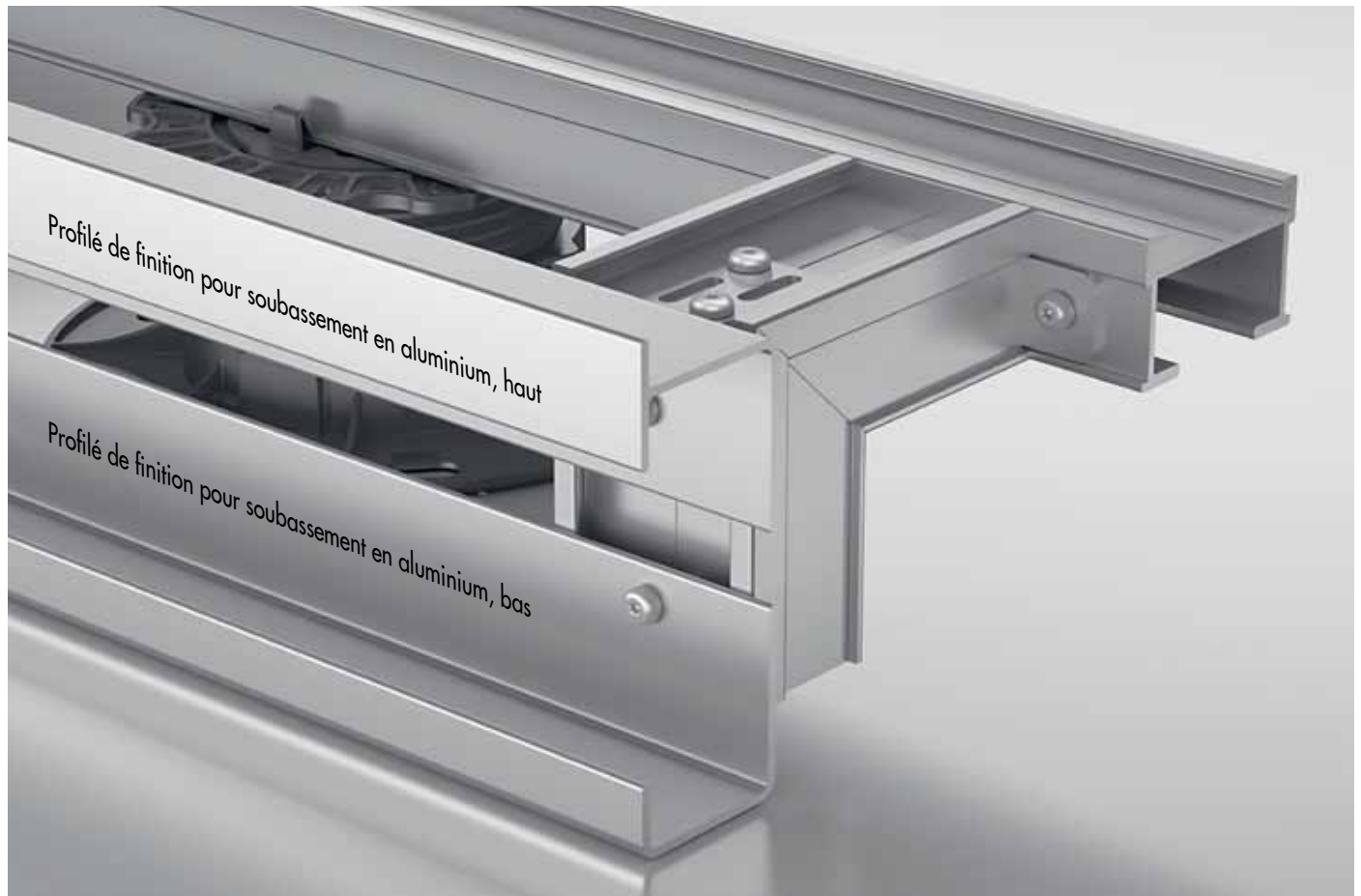

Panneau de finition du balcon

Le panneau de finition du balcon peut être assemblé allié aux éléments supérieurs des profilés de finition de bordure de terrasse pour ossature aluminium et support individuel ou allié au clip Stone-Edge pour une bordure de terrasse de qualité supérieure.

Panneau de finition du balcon

N° d'art.	Dimension [mm] ^{a)}	Épaisseur de matériau [mm]	Matériel	UE
975655	116 x 7 x 2000	2	Aluminium	1

^{a)} Hauteur x largeur x longueur



Avantages

- Montage simple
- Une conception de bordure souple
- Offre la possibilité d'ajuster le montage complet des bordures en superposition
- Librement combinable avec tous les systèmes de goulottes/larmiers en tôle du commerce



Profilé de finition du balcon

Le profilé de finition du balcon offre une nouvelle possibilité de former la bordure de terrasse. Il est proposé en 3 cm et 5 cm de hauteur. Le profilé de finition du balcon

forme l'élément inférieur ou, pour les faibles hauteurs, le panneau complet. Combinées avec le panneau de finition du balcon, les ouvertures latérales peuvent être fermées.

Profilé de finition du balcon



Avantages

- Montage simple
- Esthétique élégante
- Une conception de bordure souple
- Offre la possibilité d'ajuster le montage complet des bordures en superposition
- Librement combinable avec tous les systèmes de gouttes du commerce
- Les tôles inférieures sont également encastrées dans le joint d'étanchéité
- Évacuation d'eau intégrée

N° d'art.	Désignation	Dimension [mm] ¹⁾	Épaisseur de matériau [mm]	Matériel	UE
975653	Profilé de finition du balcon 3 cm	72 x 104 x 2000	1,8	Aluminium	1
975654	Profilé de finition du balcon 5 cm	92,8 x 104 x 2000	1,8	Aluminium	1

¹⁾ Hauteur x largeur x longueur de profilé



Support de bordure pour terrasse / Profilé de cornière

Support de bordure pour terrasse

Lot composé d'un socle, d'un support latéral et vis

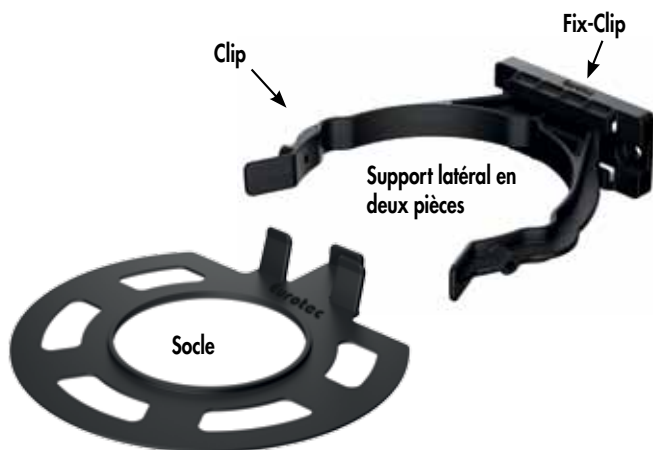

Le support de bordure pour terrasse Eurotec peut être utilisé avec les pieds de réglage PRO M et L. Il a été conçu pour permettre aux utilisateurs de réaliser une bordure de terrasse d'une optique attrayante. Le support de bordure pour terrasse se compose d'un socle et d'un support latéral.

Aux fins de montage, le support latéral est démontable en deux pièces, le clip et le clip de fixation.

N° d'art.	Lot composé de	UE*
946068	Socle et support latéral en deux pièces	16

* Vis pour la fixation inclus



Exemple d'application pour la fixation du profilé de finition d'une terrasse en bois avec le pied de réglage PRO L.

Profilé de cornière

Destiné à couvrir les bordures et les joints des revêtements de terrasse



N° d'art.	Longueur [mm] ¹⁾	Épaisseur de matériau [mm]	UE
975651	27,5 x 37,5 x 2400	2,5	1

¹⁾ Hauteur x largeur x longueur de profilé

Avantages

- Montage simple et rapide
- Librement combinable avec toutes les planches de terrasses du commerce
- Garantit une surface antidérapante, même en cas de pluie
- La forme géométrique ultraplate empêche l'apparition d'obstacles gênants
- Résistant aux intempéries, aux rayons UV, aux insectes et à la putréfaction

Remarques sur l'application

La fixation s'effectue à l'aide de vis à tête fraisée ($\varnothing \leq 4$ mm) passant par les trous prépercés disposés avec un entr'axe de 20 cm.

En raison du faible écart aux bords de la vis, il est conseillé de pré-percer impérativement !



Le domaine d'utilisation du nouveau profilé de cornière est la finition ou le joint bout à bout du revêtement de terrasse. En raison de sa surface spécifique, le profilé de cornière est en mesure de garantir une tenue antidérapante, même dans des conditions humides. Grâce à sa forme géométrique ultra-plate, le profilé de cornière ne constitue pas un obstacle gênant.

Notre profilé de cornière est librement combinable avec toutes les planches de terrasses du commerce.

DrainTec – grille de drainage

La construction d'un espace en plein air s'accompagne d'une série exhaustive d'exigences.

Lors du développement de la grille de drainage DrainTec, nous nous sommes concentrés sur le drainage de surfaces de façade et de terrasse. La grille de drainage DrainTec est centrée sur les aspects détaillés de la connexion de ces surfaces avec les ouvertures de construction ; ainsi, par exemple, les zones reliées aux portes ou les transitions entre les surfaces de façade verticale et de façade horizontale.

Sa géométrie spécifique permet de « collecter » la pluie afin que l'eau tombe directement sur la couche étanche ou dans la rigole sans éclabousser la porte ou le revêtement de façade. Les fortes pluies sont drainées de manière contrôlée. La géométrie plate (21 x 140 mm) permet d'associer la grille avec des planches de terrasse standards ou des dalles en grès fines.

DrainTec – grille de drainage en aluminium



N° d'art.	Désignation	Dimension [mm] ¹⁾	Matériau	UE
975634	Grille de drainage en aluminium DrainTec	21 x 140 x 4000	Aluminium	1

¹⁾ Hauteur x largeur x longueur

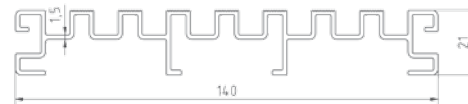

DrainTec Clip



N° d'art.	Désignation	Dimension [mm] ¹⁾	Matériau	UE*
975635	DrainTec Clip	16,5 x 20 x 144	Acier inoxydable A2	2

¹⁾ Hauteur x largeur x longueur

* Livraison vis comprise

Sert à la fixation de la grille de drainage par simple encliquetage et veille à ce que la grille de drainage puisse être retirée ultérieurement.



Sans DrainTec

l'eau de pluie réfléchissante éclaboussé l'élément de porte ou le revêtement de façade.



Avec DrainTec

la pluie est drainée de manière contrôlée et l'eau de pluie coule directement dans la fondation.

Le but est d'assurer un drainage permanent sans accumulation d'eau.

- Compatible avec la gamme de produits Eurotec pour la réalisation de surfaces de terrasse surélevées
- Comme trappe d'inspection et de nettoyage

- Également lors de faibles hauteurs de raccords de porte
- Pour créer des passages accessibles aux fauteuils roulants
- Également appropriée pour un montage direct sur des fondations portantes

DrainTec Base

La Base DrainTec est le complément idéal à notre grille de drainage DrainTec.

Désormais, la base DrainTec permet d'utiliser notre grille de drainage DrainTec au niveau du sol, dans les gravillons, le sable ou sur d'autres supports.

Grâce aux perforations carrées au centre de la base, celle-ci peut être combinée avec nos pieds réglables de la série Pro-Line. Le Click-Adapter 60 est nécessaire à ces fins. Une vis complémentaire permet de fixer la base sur le pied réglable. Une utilisation est possible dans le domaine des supports individuels et des sous-structures en aluminium.

DrainTec Base



N° d'art.	Désignation	Dimension [mm] ^{a)}	Matériel	UE
975658	DrainTec Base	20 x 144 x 2400	Aluminium	1

^{a)} Hauteur x largeur x longueur

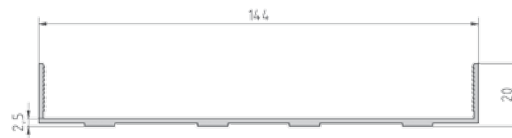

Avantages

- Favorise le drainage de la terrasse
- Nettoyage facile de la base
- La pose dans le matériau en vrac ne nécessite pas de sous-structure complémentaire
- Compatible avec les sous-structures classiques en bois, ainsi qu'avec notre profilé système moderne en aluminium et le système de support de terrasse HKP
- Pose facile
- Résiste aux intempéries
- Compatible avec les pieds de réglage PRO S - PRO XL



Conseils d'application

Dans le cas d'une utilisation sur une sous-structure en aluminium, nous recommandons instamment d'utiliser notre bande MaTre (référence 945319). Ceci permet d'éviter les bruits lorsque l'on se déplace sur la construction.

NOUVEAU
dans notre programme

Adaptateur DrainTec

Adaptateur DrainTec



Description du produit

L'adaptateur DrainTec est un accessoire spécial pour la base DrainTec. Il permet de poser une dalle de pierre supplémentaire sur la base à la place de notre grille de drainage DrainTec. Pour ce faire, l'adaptateur est placé sur la base DrainTec et est ainsi fixé solidement au profilé. L'adaptateur peut recevoir une dalle de pierre ou, autre variante, deux dalles de pierre aboutées, les entretoises au centre de l'adaptateur créant un motif de joint uniforme. L'épaisseur de la dalle de pierre doit être de $114 \pm 0,5$ mm afin qu'une rainure puisse être créée sur les côtés pour permettre à l'eau de s'écouler et être évacuée de façon contrôlée par la base DrainTec.

Avantages / Propriétés

- Deux points de vissage permettent de visser l'adaptateur sur la base DrainTec
- Lors de la pose de la base DrainTec sur un de nos pieds de réglage PRO S - XL, la dalle de pierre insérée peut être amenée au niveau des dalles de pierre de la terrasse

N° d'art.	Matériel	Dimension [mm] ¹⁾	UE*
975626	Copolymère de polypropylène (PP-C)	17,5 x 40,4 x 140,7	10

¹⁾ Hauteur x largeur x longueur

* Pour la fixation, nous recommandons les vis de forage BIGHTY PH (954068)
Celles-ci ne sont pas contenues dans le lot de livraison.



Accessoires

Pour la fixation des planches de terrasse

FIXATION INVISIBLE

Fixation des planches de terrasse sans têtes de vis visibles

Les planches de terrasses se laissent fixer de différentes manières en fonction du type de bois. Nous vous offrons des solutions innovantes permettant de répondre à vos exigences individuelles et à vos souhaits concernant le fixation de vos planches de terrasses.

Avantages

- Solutions de fixation indirectes/invisibles
- Compatible avec différents profilés de système alu Eurotec
- Écartement entre planches uniforme garanti
- Favorise la protection constructive du bois
- Résistante aux intempéries



© NATURinFORM

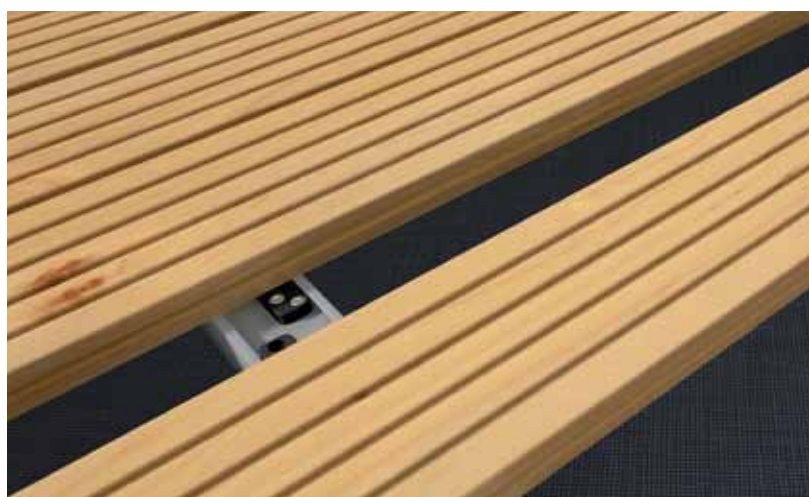

Fixation invisible

Support de système Twin

Fixation invisible sur soubassement en aluminium

Support de système Twin

Pour la fixation invisible de revêtements de terrasse à rainure latérale en types de bois n'ayant pas beaucoup de mouvement (p. ex. mélèze, bois thermiques) ou WPC sur :

- Profilé de système en aluminium EVO
- Profilé de système en aluminium EVO Slim (veuillez prendre les indications en compte)
- Système porteur de terrasse HKP

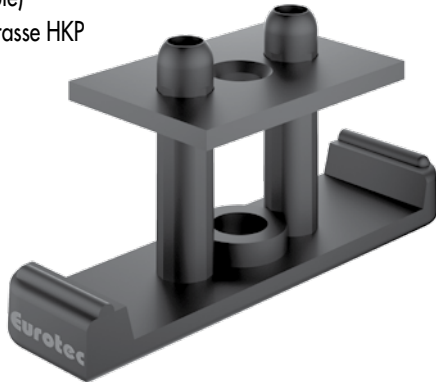

Description de produit

Le support de système Twin est placé entre deux planches de terrasse et il est fixé dans la rainure de planche à l'aide d'une plaque de serrage en acier inoxydable. La plaque de serrage est vissée avec le soubassement en aluminium entre les joints à l'aide d'une vis de forage. Les dômes d'écartement assurent un écartement régulier des joints d'une planche à l'autre.

Avantages

- Solution de fixation indirecte/invisible
- Un ajustage ultérieur et le remplacement de planches individuelles sont possibles en tout temps
- Compatible avec les profilés de système en aluminium EVO/EVO Slim Eurotec et le système porteur de terrasse HKP
- Écartement de planches uniforme d'environ 6 mm
- Supporte la protection constructive du bois
- Résistant aux intempéries

N° d'art.	Dimension [mm] ^{a)}	Matériel	UE*
945959	26 x 55 x 15	Matière synthétique, noir	200

Plaque de serrage	2 x 30 x 20,5	Acier inoxydable A2, noir	
-------------------	---------------	---------------------------	--

^{a)} Hauteur x longueur x largeur

* Vis Ø 5 x 50 mm et bit pour la fixation inclus



Le support de système Twin se prête pour les planches présentant la géométrie de rainure suivante :

Profondeur de rainure T:	Largeur de rainure B:	Épaisseur de joue de rainure S:
≥ 7,5 mm	≥ 2,0 mm	≥ 2,0 – 12,0 mm

Une appropriation du type de bois est le cas échéant à déterminer par le fabricant/le fournisseur de bois.

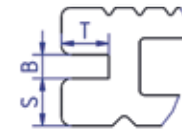

Vis alternative lors d'une utilisation dans le profilé EVO Slim :

N° d'art.	Dimension [mm] ^{a)}	Matériel	UE
111882	5 x 30	Acier inoxydable durci	100
111878	5 x 35	Acier inoxydable durci	100

^{a)} Hauteur x largeur

Indications

Si l'on utilise le support de système Twin en association avec le **profilé de système en aluminium EVO Slim**, il faut commander en plus une vis plus courte. Si l'on utilise la vis Ø 5 x 50 mm fournie, il existe un risque d'endommagement des composants se trouvant au-dessous de l'EVO Slim, par exemple les joints d'étanchéité de toit.

Veuillez à cet égard consulter impérativement la fiche produit que vous trouverez sur notre site web www.eurotec.team, ou bien prenez contact avec notre service technique.

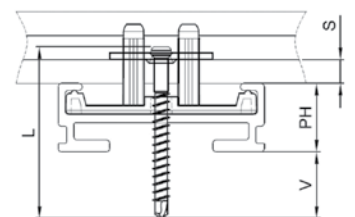

Support de système EVO Light

Fixation invisible sur soubassement en aluminium

Propriétés

- Pour la fixation invisible de planches rainurées
- Approprié pour une géométrie de rainure sélectionnée : Voir page précédente
- En cas de questions relatives à la géométrie de rainure, adressez-vous impérativement sur place à votre commerçant spécialisé pour le bois
- Montage simple et rapide
- Écartement de joints de 6 mm automatiquement donné
- Un ajustage ultérieur et le remplacement de planches individuelles est possible en tout temps
- Supporte la protection constructive du bois
- Résistant aux intempéries



Fixation invisible grâce au support de système EVO Light

Support de système EVO Light

Droite

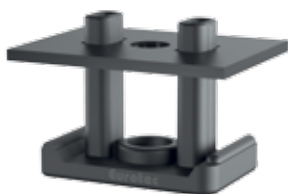

Le support de système EVO Light, droite se prête pour les planches présentant la géométrie de rainure suivante :

Profondeur de rainure T:	Largeur de rainure B:	Épaisseur de joue de rainure S:
≥ 7,5 mm	≥ 2,0 mm	≥ 2,0 - 9,0 mm

Une appropriation du type de bois est le cas échéant à déterminer par le fabricant/le fournisseur de bois.

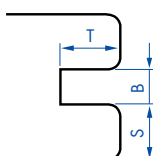

Support de système EVO Light

Courbé



Le support de système EVO Light, courbé se prête pour les planches présentant la géométrie de rainure suivante :

Profondeur de rainure T:	Largeur de rainure B:	Épaisseur de joue de rainure S:
≥ 7,5 mm	≥ 4,0 mm	≥ 2,0 - 9,0 mm

Une appropriation du type de bois est le cas échéant à déterminer par le fabricant/le fournisseur de bois.

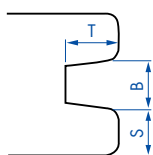

N° d'art.	Dimension [mm] ⁰⁾	Matériel	UE*
946029	21 x 24 x 15	Matière synthétique, noir	200

Plaqué de serrage	1,5 x 30 x 22	Acier inoxydable A2	
-------------------	---------------	---------------------	--

⁰⁾ Hauteur x longueur x largeur

* Livraison vis comprise



Remarque

En cas d'écart de l'épaisseur du flanc de rainure, la longueur des vis varie éventuellement ! N'hésitez pas à prendre contact avec notre service technique.

N° d'art.	Dimension [mm] ⁰⁾	Matériel	UE*
946034	21 x 24 x 15	Matière synthétique, noir	200

Plaqué de serrage	1,5 x 30 x 21,1	Acier inoxydable A2	
-------------------	-----------------	---------------------	--

⁰⁾ Hauteur x longueur x largeur

* Livraison vis comprise



Remarque

En cas d'écart de l'épaisseur du flanc de rainure, la longueur des vis varie éventuellement ! N'hésitez pas à prendre contact avec notre service technique.

Clip de système ECO

Fixation invisible sur soubassement en aluminium



© NATURinFORM

Clip de système ECO

Pour système de profilés en aluminium Eveco

Propriétés

- Pour la fixation invisible de planches rainurées
- Approprié uniquement sous certaines conditions pour certains bois tropicaux minces (consultez absolument à ce sujet votre commerçant spécialiste du bois sur place)
- Montage simple et rapide
- Écart de joints donné automatiquement
- Ajustage ultérieur et échange de planches individuelles possibles à tout moment

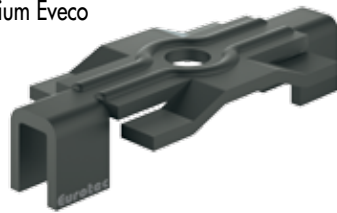

N° d'art.	Dimension [mm] ^{a)}	Matériel	UE*
975600-250	7,2 x 37 x 16	Acier inoxydable, noir	250

^{a)} Hauteur x longueur x largeur

* Livraison vis comprise



Le clip de système ECO convient pour les planches à rainure de forme géométrique suivante :

Profondeur de rainure T:	Largeur de rainure B:	Épaisseur de joue de rainure S:
≥ 5,5 mm	≥ 2,8 mm	≥ 5,0 - 7,0 mm

Une appropriation du type de bois est le cas échéant à déterminer par le fabricant/le fournisseur de bois.

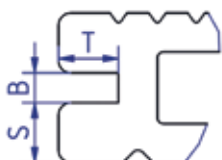

Patin pour terrasse

Fixation invisible de planches de terrasses

Le patin pour terrasse empêche également, par l'écartement de 10 mm réalisé entre le soubassement et la planche de terrasse, un cisaillement des vis en acier inoxydable lors de l'utilisation de bois à faible degré de gondolage et de contraction (voir page 105).

À la différence du Liteau d'écartement 2.0, les planches sont cependant fixées indirectement, cela signifie qu'aucune tête de vis n'est visible sur la surface de terrasse.

Le patin pour terrasse remplit tous les critères de fixation de planches en bois, mais également en WPC.

Le lot de livraison de patins pour terrasse comprend des vis Thermofix en acier inoxydable durci. Si nécessaire, vous avez la possibilité d'acheter additionnellement des vis pour patins en acier inoxydable A2 ou A4.



Conseils de traitement pour le patin pour terrasse

Pour la fixation des planches, les patins sont d'abord vissés sur la face inférieure des planches et ils sont ensuite vissés par le haut sur le soubassement. Cette sorte de fixation évite une connexion directe avec le soubassement. Les planches de terrasse ont ainsi (par le biais du patin pour terrasse) une plus grande liberté de mouvement.

Nous recommandons deux vis par patin pour la fixation du patin pour terrasse sur la planche et deux vis pour le fixation du patin pour terrasse sur le soubassement. Pour le patin pour terrasse Mini, il est conseillé d'utiliser deux vis pour le fixation du patin pour terrasse sur la planche et une vis pour le fixation sur le soubassement. Les patins pour terrasse sont appropriés pour les planches de 80 mm à 155 mm et de 20* à 30 mm d'épaisseur. Les patins pour terrasse Mini sont appropriés pour les planches de 90 mm à 100 mm et de 20* mm d'épaisseur minimum.

* en cas d'utilisation de la vis Thermofix 4,2 x 22 mm

Patin pour terrasse

Pour le fixation indirect de planches de terrasses



N° d'art.	Dimension [mm] ^{a)}	Besoins* [pièces/10 m ²]	Matériel	UE
944830	10 x 190 x 20	123	Matière plastique dure	200

^{a)} Hauteur x longueur x largeur

* Écartement des poutres porteuses = 600 mm, largeur de planche = 145 mm, mesure de fente = 5 mm (en fonction du type de bois). Pour la première et/ou la dernière poutre porteuse ainsi que pour les jointures de planches, veuillez utiliser l'équerre pour terrasse ou le StarterClip.

Le lot de livraison comprend 4 vis Thermofix en acier inoxydable durci par patin pour terrasse. Si nécessaire, vous pouvez acheter additionnellement des vis pour patins en acier inoxydable A2 ou A4.

Patin pour terrasse Mini

Pour le fixation indirect de planches de terrasses



Le patin pour terrasse Mini est utilisé pour les planches de terrasse étroites d'une largeur de 90 à 100 mm.

N° d'art.	Dimension [mm] ^{a)}	Besoins* [pièces/10 m ²]	Matériel	UE
944767	10 x 140 x 14	200	Matière plastique dure	200

^{a)} Hauteur x longueur x largeur

* Écartement des poutres porteuses = 500 mm, largeur de planche = 90-100 mm, mesure de joint = 5 mm (en fonction du type de bois). Pour la première et/ou la dernière poutre porteuse ainsi que pour les jointures de planches, veuillez utiliser l'équerre pour terrasse ou le StarterClip.

Le lot de livraison comprend 3 vis Thermofix en acier inoxydable durci par patin pour terrasse. Si nécessaire, vous pouvez acheter additionnellement des vis pour patins en acier inoxydable A2 ou A4.

Vis à patin pour terrasse

A4



Acier inoxydable

- Résistant aux acides sous certaines réserves
- Approprié pour bois à teneur en tanin que cumaru, chêne, merbau, robinier, etc.
- Approprié pour les milieux salins
- Non appropriée en milieux chlorés

N° d'art.	Dimension [mm]	Embout	UE
944927	4,2 x 24	TX20 •	100

Vis Thermofix

Avec pointe de forage, acier inoxydable durci

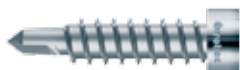

Acier inoxydable

N° d'art.	Dimension [mm]	Embout	UE
945969	4,2 x 22	TX20 •	100

Équerre pour terrasse

Fixation invisible des planches de début et de fin pour terrasse

Équerre pour terrasse

Pour la fixation invisible de planches de terrasses de début et de fin



N° d'art.	Matériel	UE*
975584	Matière plastique dure	10

* Le lot de livraison comprend 40 vis de système

Si vous souhaitez fixer les planches de terrasse de début et de fin sans vis visible, utilisez l'équerre pour terrasse ou le StarterClip.

L'équerre pour terrasse permet une finition exacte et invisible lors de la pose des planches de terrasse.



StarterClip

Fixation invisible des planches de début et de fin pour terrasse

StarterClip

Pour la fixation invisible de planches de terrasses de début et de fin

N° d'art.	Matériel	UE*
975591	Matière plastique dure	10

* Le lot de livraison comprend 40 vis de système



Si le patin de début et de fin pour terrasse ne pouvait pas être utilisé, p. ex. s'il ne peut pas être vissé de côté (paroi de maison ou mur), Eurotec a conçu le StarterClip, qui est la solution idéale dans une telle situation.

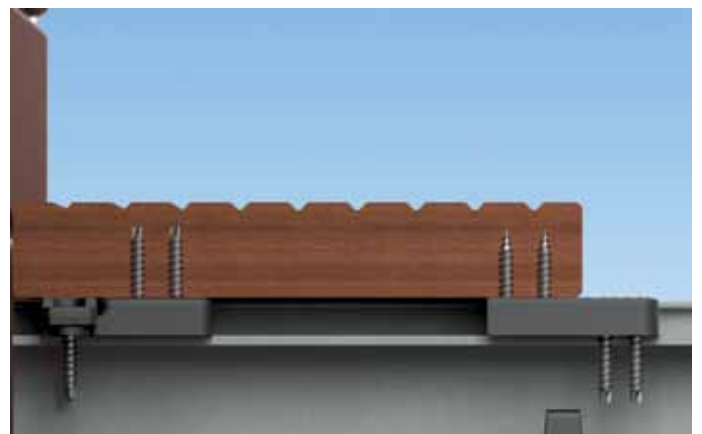
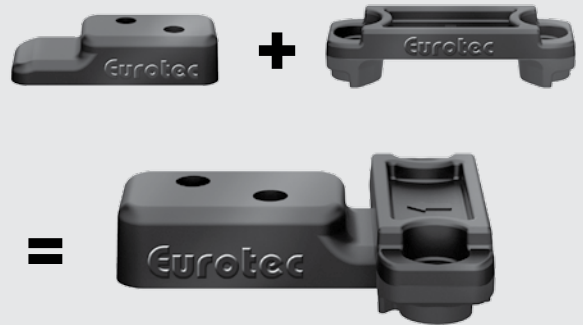

Stick en T

Fixation invisible de planches de terrasses

Le stick en T est utilisé entre deux planches de terrasse et fixé dans la rainure de planche à l'aide d'une plaque d'acier. Le résultat est une surface de bois d'une belle optique sans têtes de vis visibles. L'écartement de planches est automatiquement maintenu par ce stick en T. L'écartement d'env. 9 mm par rapport au soubassement permet une bonne aération par dessous, ce qui empêche une saturation d'eau. La longévité est ainsi positivement influencée.

Si les instructions de pose d'Eurotec sont respectées, le stick en T permet un ajustage facile des planches avant leur serrage. Après le vissage, les planches ont un positionnement absolument solide. Le remplacement d'une planche est aussi possible grâce à ce système même après achèvement de la terrasse.

Pose rapide

Le système de fixation stick en T est utilisable tout de suite. L'utilisation du StarterClip permet un vissage invisible des planches de terrasses de début et de fin. Un forage préalable n'est pas nécessaire. Une fois la planche de début posée, les prochaines planches sont positionnées, redressées et fixées. Placez le stick en T avec plaque dans la rainure de planche en bois, serrez légèrement la vis pour la fixer. Une fois la planche fixée, vous pouvez visser la planche.

Veillez à ce que le moment de torsion de votre visseuse à accumulateur soit réglé correctement pour éviter une surtorsion des vis.

Stick en T

Avantages

- Les planches vissées peuvent être remplacées simplement même après l'achèvement de la terrasse
- Un ajustage ultérieur est possible à tout moment, de même que le remplacement de planches individuelles
- Une fois vissée, la planche a un positionnement sûr et solide

Remarque

Approprié uniquement pour poutres peu mobiles et WPC.

Description de matériel

Le stick en T se compose d'une croix en matière plastique renforcée à la fibre de verre et résistante aux influences climatiques et d'une plaque en acier inoxydable plus une vis en acier inoxydable.

Il existe deux variantes de modèles :

- 1) **Plaque en acier inoxydable A2** pour espaces extérieurs normaux.
- 2) **Plaque en acier inoxydable A4** pour milieux chlorés et à teneur en eau saline, (p. ex. piscine, eau de mer) ainsi que pour les bois à teneur élevée en tanin (p. ex. robinier, chêne).



N° d'art.	Plaque en acier inoxydable*	Matériel	UE**
111857	A2	Matière synthétique, noir	125

* Plaque en acier inoxydable en format A4 disponible sur demande

** La livraison a lieu avec la vis autoforeuse adaptée aux soubassements en bois et aluminium pour épaisseur de paroi allant jusqu'à 3 mm.

L'élément en T convient pour les planches à rainure de forme géométrique suivante :

Profondeur de rainure T:	Largeur de rainure B:	Épaisseur de joue de rainure S:
≥ 7,5 mm	≥ 2,5 mm	≥ 5,5 – 12,5 mm

Une appropriation du type de bois est le cas échéant à déterminer par le fabricant/le fournisseur de bois.

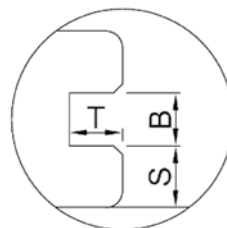

Méthode de travail stick en T Une terrasse en bois sans têtes de vis visibles.



Commencez par l'équerre pour terrasse ou le StarterClip.

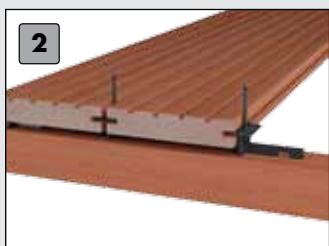

Redressement et fixation des prochaines planches, effectuer le vissage à l'aide du stick en T jusqu'à fixation de toutes les planches.

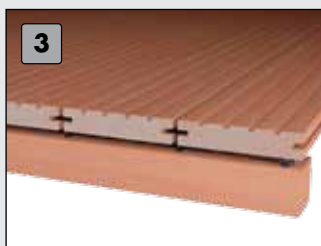

La dernière planche peut alors être également fixée à l'aide du StarterClip.

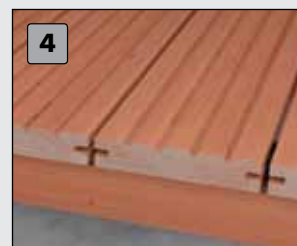

Ce système de Fixation est approprié exclusivement pour les planches de terrasse à rainure latéral.

Drill Tool 50X

La meilleure aide au vissage

Le Drill Tool 50X est un gabarit de perçage pour la fixation invisible de planches de terrasse. Cet outil permet exclusivement de fixer des planches de terrasse de façon directe/invisible. Sur la surface de la terrasse, les têtes des vis seront donc invisibles.

Les vis seront vissées de façon homogène à un angle de 50° à l'aide des points de fixation prédéfinis et donc disposées de façon optimale. Le dôme d'écartement situé sur le Drill Tool 50X garantit automatiquement un espacement homogène des joints de 6 mm entre les différentes planches.



Drill Tool 50X



Avantages

- Montage rapide et simple des planches de terrasse
- Assure une jointure homogène
- Les points de fixation sont prédéfinis

Remarques sur l'application

Les Drill Tools 50X permettent de fixer les planches de terrasse de façon directe/invisible.

Pour une fixation optimale sans endommager les planches de terrasse, nous vous conseillons d'utiliser notre vis de terrasse 50X en A2 de 4,2 mm x 60 mm, notre embout long 50X de 82 mm TX15 ainsi que le foret étagé 50X de 3,3 mm sur 4,5 mm. Adaptés aux épaisseurs de revêtement ≥ 21 mm et aux largeurs de revêtements de 110 à 150 mm.

Important ! La question de savoir si les planches sont adaptées à ce type de fixation doit être posée au fabricant ou au fournisseur.

N° d'art.	Dimension [mm] ^{d)}	UE
499985	87 x 215 x 30	1

^{d)} Hauteur x longueur x largeur

Vis pour terrasse 50X

Acier inoxydable



N° d'art.	Dimension [mm]	Matériel	UE
905514	4,2 x 60	Acier inoxydable A2	250
100250	4,2 x 60	Acier inoxydable A4	250

Embout long 50X

82 mm



N° d'art.	Taille	UE
499985-Bit	TX15 ●	1

Foret étagé 50X



N° d'art.	Matériel	UE
499985-Bohrer	Métal dur	1

Eurotec Basicshop

Tout d'un seul regard



Le présentoir « Basic » est une alternative avantageuse et rationnelle pour la vente des produits « Eurotec Drill Tool 50X ».

Équipé de

- Vis pour terrasse 50X
- Foret étagé 50X
- Forets longs 50X
- Outil de perçage 50X

Le rayonnage de vente a pour dimensions :

1750 x 338 x 500 mm (h x l x p).

V-Clip

Fixation invisible de planches de terrasses

V-Clip



Avantages

- Solution de fixation indirecte/invisible
- Compatible avec les structures porteuses classiques en bois
- Écart uniforme des lames, 7 mm

Remarque

Convient seulement pour la fixation de revêtements de terrasses à rainure asymétrique réalisés dans des essences de bois stables ou des bois composites (WPC).

Le V-Clip Eurotec en acier inoxydable convient pour la fixation de revêtements de terrasses à rainure asymétrique réalisés dans des essences de bois stables ou des bois composites (WPC) sur des structures porteuses en bois.

Veillez à ce que le moment de torsion de votre visseuse à accumulateur soit réglé correctement pour éviter une surtorsion des vis.

N° d'art.	Dimension [mm] ^{a)}	Matériel	UE*
111885	32,3 x 22,7 x 9,4	Acier inoxydable A2	250

^{a)} Longueur x largeur x hauteur

*Avec une vis Ø 4,2 x 25 mm et 1 Bit/UE

Le V-Clip convient pour les planches à rainure de forme géométrique suivante :

Profondeur de rainure :	Largeur de rainure :	Épaisseur de joue de rainure :
≥ 8,2 mm	≥ 2,5 mm	≥ 8,0 - 10,0 mm

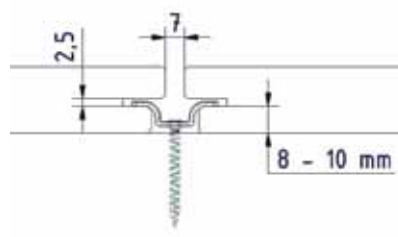

Méthode de travail V-Clip

Une terrasse en bois sans têtes de vis visibles.

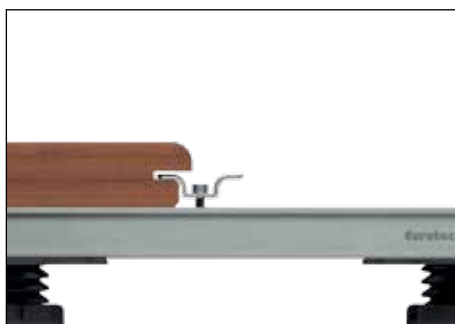

NOUVEAU
dans notre programme

Decking Clip

Fixation invisible de planches de terrasses

Le clip pour terrasse Eurotec convient pour la fixation non visible de lames de terrasses rainurées en bois ou WPC sur une ossature bois. Le clip lui-même est fixé dans la rainure entre deux lames individuelles. Le vissage des lames s'effectue à un angle de 45°.

Le raccord à vis coudé empêche les vis d'être arrachées ou cisailées lors des mouvements de gonflement et de rétraction. Outre le clip pour terrasses, les vis, un embout TX15 adapté ainsi qu'un foret 3 mm destiné au préperçage des lames sont également fournis.

Decking Clip

Avantages / Propriétés

- Fixation non visible des lames de terrasse
- Combinable avec une ossature bois classique
- Espacement identique des lames garanti
- Résistant aux intempéries
- Le vissage à 45° empêche tout arrachage ou cisaillement des vis

N° d'art.	Dimension [mm] ⁰⁾	Matériel	Inclus dans la livraison	UE
975636-175	46 x 25,4 x 9,8	Acier inoxydable	1 x mèche Ø 3 mm, DIN338, N° d'art. 4903-001 1 x embout 50 mm, TX15, N° d'art. 500049 1 x Trim Head Wood, TX15, 4,0 x 57 mm, N° d'art. 905830	175
975636-525	46 x 25,4 x 9,8	Acier inoxydable	2 x mèche Ø 3 mm, DIN338, N° d'art. 4903-001 2 x embout 50 mm, TX15, N° d'art. 500049 2 x Trim Head Wood, TX15, 4,0 x 57 mm, N° d'art. 905830	525

⁰⁾Longueur x largeur x hauteur

Acier inoxydable

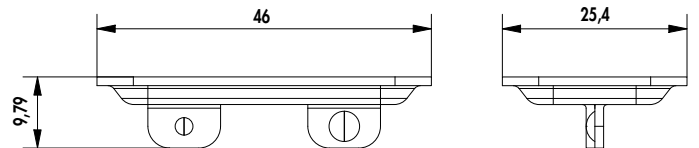

Inclus dans la livraison

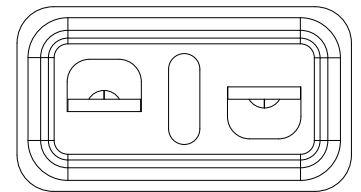

Méthode de travail Decking Clip

Une terrasse en bois sans tête de vis visible !



1 Posez la première lame de terrasse à la bonne distance par rapport à la maison et percez l'arête extérieure. La lame de terrasse peut alors être fixée à l'ossature bois.



2 Installer le clip pour terrasse Eurotec sur l'ossature et prépercer la lame de terrasse pré-rainurée à un angle de 45° sur la traverse inférieure. Utilisez le foret 3 mm fourni.



3 Installer le clip pour terrasse à l'emplacement prépercé en guidant la vis à travers le clip. Poursuivez de la même manière à chaque emplacement de barre pour chaque planche.



4 Pour la dernière lame de terrasse, il existe de nombreuses possibilités de montage. Notez que la dernière lame de terrasse doit être fixée à l'arête extérieure avec une vis à tête.

Conseil d'expert :

Montez les vis si possible à la jointure entre deux lames afin de limiter les mouvements du bois. Le clip pour terrasse Eurotec contribue à éviter que les lames individuelles ne glissent ou ne se détachent. Les vis servent de fixation complémentaire pour garantir la longévité de l'ensemble de la terrasse. Pour dissimuler les têtes de vis, des plaques de traverse assorties sont disponibles sur demande (non fournies).



Accessoires

Pour la fixation des planches de terrasse

FIXATION VISIBLE

Fixation des planches de terrasse avec têtes de vis visibles

Les planches de terrasses se laissent fixer de différentes manières en fonction du type de bois. Nous vous offrons des solutions innovantes permettant de répondre à vos exigences individuelles et à vos souhaits concernant la fixation de vos planches de terrasses.

Avantages

- Solutions de fixation directes/visibles
- Pose simple et rapide des planches de terrasse
- Compatible avec différents profilés de système alu Eurotec
- Remplacement simple des différentes planches de terrasse
- Favorise la protection constructive du bois
- Résistante aux intempéries



© NATURinFORM



Liteau d'écartement 2.0

Fixation visible de planches de terrasse

Soubassement : bois

Le soubassement de terrasse en bois est approprié pour la fixation visible et invisible des lames de terrasse. Le Liteau d'écartement 2.0 convient tout particulièrement à la fixation visible des terrasses. Il sert d'écarteur et permet une liberté de mouvement entre les lames et le soubassement.

Il favorise dans le même temps la circulation de l'air.

Pour le vissage sur un soubassement en bois, on utilise des vis à bois ordinaires, par ex. les vis Terrasotec.

Le Liteau d'écartement 2.0 limite le risque de vis cisailées.

Important : Dans le cas de bois durs/bois tropicaux, effectuer toujours un forage préalable !

Liteau d'écartement 2.0

Pour la fixation visible des lames de terrasse



Le Liteau d'écartement 2.0 est fixé avec des vis Terrasotec de 4 mm de diamètre dans les trous prévus à cet effet (pour un Liteau d'écartement 2.0, 5 vis Terrasotec sont nécessaires). Le Liteau d'écartement 2.0 mesure 70 cm de long.



N° d'art.	Dimension [mm] ^{a)}	Matériel	UE*
944803	30 x 700 x 7	Matière plastique dure	50

^{a)} Largeur x longueur x hauteur

* Les vis ne sont pas contenues dans le lot de livraison.
Fixation à l'aide de vis Terrasotec Ø 4 mm.



Le Liteau d'écartement 2.0 limite le risque de vis cisailées

Le Liteau d'écartement 2.0 est en plastique rigide et est conçu pour empêcher le cisaillement des vis inox. Le cisaillement est causé par la dilatation et le rétrécissement du bois, aussi appelé travail du bois. Le travail est particulièrement marqué dans le sens transversal aux lames. Le bois « veut » embarquer la vis, tandis que la partie inférieure de la vis est toujours fixée solidement au soubassement. Comme les bois durs et les bois tropicaux sont très durs en raison de leur densité élevée, la vis ne risque nullement de s'enfoncer dans le bois lorsque celui-ci travaille. Lorsque la vis rompt sous la charge, on parle de cisaillement. Le Liteau d'écartement 2.0 a été mis au point afin d'éviter le cisaillement des vis en inox. Il ménage un jeu de 7 mm entre le soubassement et les lames de terrasse, ce qui permet aux vis en inox de bouger avec l'ensemble.

Que signifie « cisaillement » ?

Une vis peut se cisailer (rompre) lorsqu'elle ne jouit pas d'un jeu suffisant lors de la dilatation et du rétrécissement du bois. Grâce à Liteau d'écartement 2.0, un écartement de 7 mm est créé entre les lames et le soubassement, ce qui permet aux vis de s'adapter au mouvement du bois. Le cisaillement est ainsi évité.

Représentation schématique du « cisaillement »

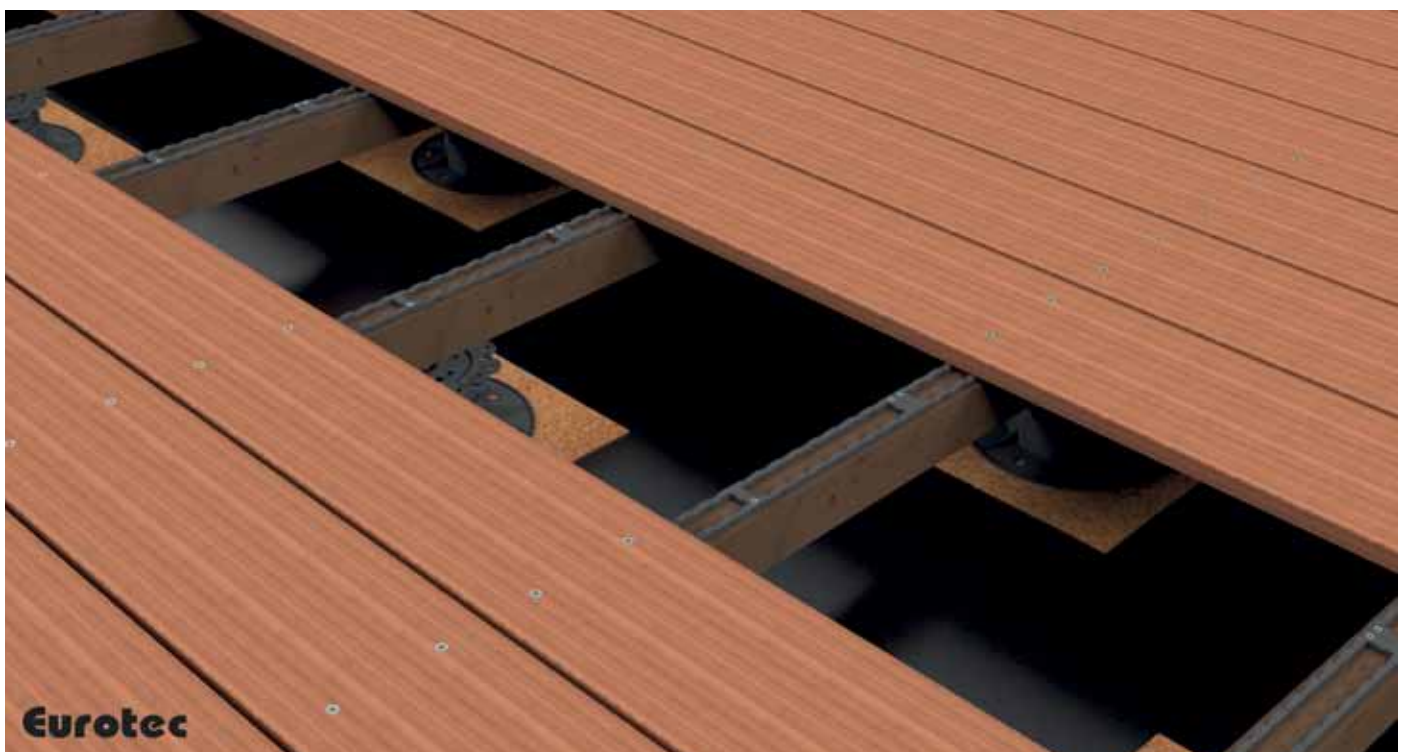

Vis de forage pour profilés / Vis de forage à ailette pour profilés



Les vis de forage pour profilés sont approprié à la fixation visible des lames de terrasse sur les **systèmes de profilés aluminium EVO d'Eurotec, EVO Light, système porteur pour terrasse HKP et les barres de fonction en aluminium.**



Par vis de forage pour profilés sur système de profilés aluminium EVO

Vis de forage pour profilés

Acier inoxydable durci

Acier inoxydable

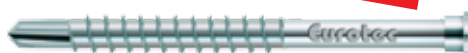

- Résistant aux acides sous certaines réserves
- 10 ans d'expérience sans problèmes de corrosion en cas de bois appropriés
- Non approprié pour les bois à forte teneur en tanin tels que cumaru, chêne, merbau, robinier, etc.
- Non approprié pour les milieux chlorés
- Acier non oxydant selon DIN 10088

N° d'art.	Dimension [mm]	Embout	Épaisseur de planche [mm]	UE
905553	5,5 x 41	TX25 ●	16 - 20	200
905559	5,5 x 46	TX25 ●	21 - 25	200
905562	5,5 x 51	TX25 ●	26 - 30	200
975797	5,5 x 56	TX25 ●	30 - 36	200
905560	5,5 x 61	TX25 ●	36 - 40	200



**Matériel approprié :
Drill-Stop pour vis de
forage pour profilés
N° art. : 945606**

Vis de forage pour profilés

A4

Acier inoxydable



- Résistant aux acides sous certaines réserves
- Approprié pour bois à teneur en tanin que cumaru, chêne, merbau, robinier, etc.
- Approprié pour les milieux salins
- Non appropriée en milieu chlorés

N° d'art.	Dimension [mm]	Embout	Épaisseur de planche [mm]	UE
905571	5,5 x 41	TX25 ●	16 - 20	200
905563	5,5 x 46	TX25 ●	21 - 25	200
905564	5,5 x 51	TX25 ●	26 - 30	200
975798	5,5 x 56	TX25 ●	30 - 36	200
905565	5,5 x 61	TX25 ●	36 - 40	200



**Matériel approprié :
Drill-Stop pour vis de
forage pour profilés
N° art. : 945606**

Remarque Effectuer toujours un forage préalable de la planche à un Ø de 5,5 mm.

Vis de forage à ailette pour profilés

Acier inoxydable durci

Acier inoxydable



- Résistant aux acides sous certaines réserves
- 10 ans d'expérience sans problèmes de corrosion en cas de bois appropriés
- Non approprié pour les bois à forte teneur en tanin tels que cumaru, chêne, merbau, robinier, etc.
- Non approprié pour les milieux chlorés
- Acier non oxydant selon DIN 10088

N° d'art.	Dimension [mm]	Embout	Épaisseur de planche [mm]	UE
905568	5,0 x 55	TX20 ●	20 - 25	200
905569	5,0 x 60	TX20 ●	26 - 30	200
905570	5,0 x 70	TX20 ●	35 - 40	200

Veillez observer nos remarques concernant « le choix des aciers pour vis » (p. 18), car les types de bois ne devraient pas tous être traités à l'aide de vis en acier inoxydable durci.

Particularité

- Vissage rapide sans forage préalable



Terrassotec Trilobular / Terrassotec / Tri-Deck-Tec



Une vis de
quel acier pour
quel type de bois?
Voir page 18

Avantages de la géométrie trilobulaire Terrassotec

Géométrie de vis spéciale

- Le filetage moteur assure un vissage rapide
- La tige renforcée réduit le risque de rupture ou de cisaillement
- Le filetage sous tête assure une tenue additionnelle de la planche de terrasse

Géométrie de base trilobulaire

- Réduction du moment de vissage
- Réduction du risque de rupture de la vis lors du vissage



Tête à double cran avec dentelure sous tête

- Réduction de la production de copeaux
- Réduction du risque de fendage du bois



Fil renforcé

- Approprié pour de nombreux bois tropicaux
- Réduction du risque de cisaillement de la vis

Avantages de Terrassotec

- Réduction de production de copeaux grâce à la tête spéciale
- Avec nervure de fraisage pour un enfoncement facile dans tous les types de bois
- La géométrie des vis réduit le risque de fission, un forage préalable est cependant absolument recommandé particulièrement pour les types de bois durs ou dans la construction de terrasses et de façades !

Les instructions des producteurs de planches sont à observer.



Sur demande;
têtes de vis en couleurs RAL

Terrassotec Trilobular



Terrassotec Trilobular

Acier inoxydable durci



Acier inoxydable



- Résistant aux acides sous certaines réserves
- 10 ans d'expérience sans problèmes de corrosion en cas de bois appropriés
- Non approprié pour les bois à forte teneur en tanin tels que cumaru, chêne, merbau, robinier, etc.
- Non approprié pour les milieux chlorés
- Acier non oxydant selon DIN 10088

N° d'art.	Dimension [mm]	Embout	UE
905530	5,5 x 50	TX25 ●	200
905529	5,5 x 60	TX25 ●	200
905531	5,5 x 70	TX25 ●	200
905538	5,5 x 80	TX25 ●	200
905545	5,5 x 90	TX25 ●	200
905546	5,5 x 100	TX25 ●	200
905530-EIMER	5,5 x 50	TX25 ●	500
905529-EIMER	5,5 x 60	TX25 ●	500
905531-EIMER	5,5 x 70	TX25 ●	500
905538-EIMER	5,5 x 80	TX25 ●	500
905545-EIMER	5,5 x 90	TX25 ●	500
905546-EIMER	5,5 x 100	TX25 ●	500

Terrassotec Trilobular

A2



Acier inoxydable



- Résistant aux acides sous certaines réserves
- Non approprié pour les milieux chlorés

N° d'art.	Dimension [mm]	Embout	UE
905539	5,5 x 50	TX25 ●	200
905540	5,5 x 60	TX25 ●	200
905541	5,5 x 70	TX25 ●	200
905542	5,5 x 80	TX25 ●	200
905539-EIMER	5,5 x 50	TX25 ●	500
905540-EIMER	5,5 x 60	TX25 ●	500
905541-EIMER	5,5 x 70	TX25 ●	500
905542-EIMER	5,5 x 80	TX25 ●	500

Terrassotec Trilobular

A4



Acier inoxydable



- Résistant aux acides sous certaines réserves
- Approprié pour bois à teneur en tanin que cumaru, chêne, merbau, robinier, etc.
- Approprié pour les milieux salins
- Non appropriée en milieux chlorés

N° d'art.	Dimension [mm]	Embout	UE
905555	5,5 x 50	TX25 ●	100
905556	5,5 x 60	TX25 ●	100
905557	5,5 x 70	TX25 ●	100
905558	5,5 x 80	TX25 ●	100
905547*	5,5 x 90	TX25 ●	100
905548	5,5 x 100	TX25 ●	100
905555-EIMER	5,5 x 50	TX25 ●	500
905556-EIMER	5,5 x 60	TX25 ●	500
905557-EIMER	5,5 x 70	TX25 ●	500
905558-EIMER	5,5 x 80	TX25 ●	500

* Jusqu'à la transformation totale, la version précédente est toujours disponible.

Terrassotec Trilobular

Acier inoxydable durci, antique



Acier inoxydable



- Résistant aux acides sous certaines réserves
- 10 ans d'expérience sans problèmes de corrosion en cas de bois appropriés
- Non approprié pour les bois à forte teneur en tanin tels que cumaru, chêne, merbau, robinier, etc.
- Non approprié pour les milieux chlorés
- Acier non oxydant selon DIN 10088

N° d'art.	Dimension [mm]	Embout	UE
B905530	5,5 x 50	TX25 ●	200
B905529	5,5 x 60	TX25 ●	200
B905531	5,5 x 70	TX25 ●	200

Sur demande;
têtes de vis en couleurs RAL





Terrassotec

Acier inoxydable durci

Acier inoxydable

Combinable avec notre bande pour façade en EPDM



- Résistant aux acides sous certaines réserves
- 10 ans d'expérience sans problèmes de corrosion en cas de bois appropriés
- Non approprié pour les bois à forte teneur en tanin tels que cumaru, chêne, merbau, robinier, etc.
- Non approprié pour les milieux chlorés
- Acier non oxydant selon DIN 10088
- Couple de rupture 50% plus élevé que A2 et A4
- Magnétisable

N° d'art.	Dimension [mm]	Embout	UE
905535	4,0 x 40	TX15 ●	500
905536	4,0 x 50	TX15 ●	500
905537	4,0 x 60	TX15 ●	500
945811	4,5 x 40	TX20 ●	200
905528	4,5 x 45	TX20 ●	200
905520	4,5 x 50	TX20 ●	200
905521	4,5 x 60	TX20 ●	200
905522	4,5 x 70	TX20 ●	200
905527	5,0 x 45	TX25 ●	200
905523	5,0 x 50	TX25 ●	200
905524	5,0 x 60	TX25 ●	200
905525	5,0 x 70	TX25 ●	200
905526	5,0 x 80	TX25 ●	200
905544	5,0 x 90	TX25 ●	200
905543	5,0 x 100	TX25 ●	200
905520-EIMER	4,5 x 50	TX20 ●	500
905523-EIMER	5,0 x 50	TX25 ●	500
905524-EIMER	5,0 x 60	TX25 ●	500
905525-EIMER	5,0 x 70	TX25 ●	500
905526-EIMER	5,0 x 80	TX25 ●	500

Terrassotec ZK AG

A2

Acier inoxydable

Combinable avec notre bande pour façade en EPDM



Acier inoxydable A2

- Résistant aux acides sous certaines réserves
- Non approprié pour les milieux chlorés

N° d'art.	Dimension [mm]	Embout	UE
975553	5,3 x 50	TX25 ●	250
975555	5,3 x 60	TX25 ●	250

Terrassotec ZK AG

A4, antique

Acier inoxydable

Combinable avec notre bande pour façade en EPDM



N° d'art.	Dimension [mm]	Embout	UE
8975554	5,3 x 50	TX25 ●	250
8975555	5,3 x 60	TX25 ●	250



Sur demande; têtes de vis en couleurs RAL

Tri-Deck-Tec



À têtes de vis colorées pour planches en WPC

Nous consulter

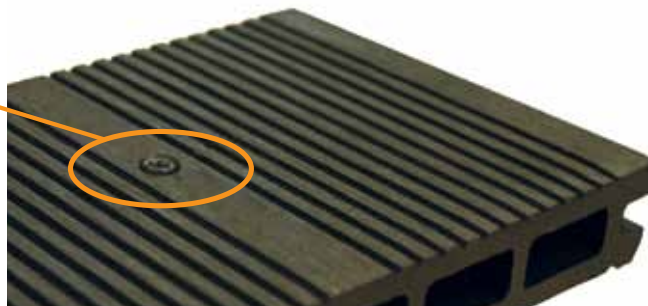

Tri-Deck-Tec

Acier inoxydable durci

Acier inoxydable



N° d'art.	Dimension [mm]	Couleur	Embout	UE
905809	5,0 x 65	Brillant	TX20 ●	200
BR905809-EIMER	5,0 x 65	Marron / NCS S 7010-Y50R	TX20 ●	250*
C905809-EIMER	5,0 x 65	Charbon de bois / NCS 8000-N mat	TX20 ●	250*
CR905809-EIMER	5,0 x 65	Crème / NCS 3010-Y30R mat	TX20 ●	250*
GR905809-EIMER	5,0 x 65	Gris / NCS S5500-N mat	TX20 ●	250*
OAK905809-EIMER	5,0 x 65	Chêne / NCS S2050-Y30R mat	TX20 ●	250*
RW905809-EIMER	5,0 x 65	Séquoia / NCS 5030-Y50R mat	TX20 ●	250*

*La livraison a lieu en seau, avec une butée de foret ECO et un embout TX20.

Avantages

- Réduction du risque de fendage du bois
- Le filet moteur assure le vissage rapide
- Le filetage sous tête assure une tenue additionnelle de la planche de terrasse
- Réduction de la production de copeaux en raison d'une tête spéciale
- Réduction du moment de vissage en raison de la géométrie de base trilobulaire
- Réduction du risque de cisaillement de la vis au vissage en raison de la géométrie de base trilobulaire



Sur demande; têtes de vis en couleurs RAL

CONSEILS D'EXPERTS sur la construction de terrasses en bois

Terrasse en bois = forage préalable

Lors de la construction d'une terrasse en bois de haute valeur, il est absolument recommandé d'effectuer un forage et un enfoncement préalables. Ceci vaut aussi bien pour le bois résineux tendre que pour le bois dur.

Drill-Stop pour:

- Terrassotec Ø 5 et 5,5 mm
- Tri-Deck-Tec Ø 5 mm
- Hapatec Ø 5 mm
- Hapatec Heli Ø 5 mm



L'utilisation du Liteau d'écartement 2.0 permet d'éviter le cisaillement des vis.



Production de copeaux



Forage préalable + vis Terrassotec

Pas d'éclatement, pas de cisaillement !

Le pré-perçage à l'aide du Drill-Stop et la géométrie de la tête de la vis Terrassotec et de la vis Tri-Deck-Tec, spécifiquement conçues à ces fins, permettent d'éviter autant que faire se peut la formation de copeaux.

Eurotec Basicshop

Tout d'un seul regard



Le Basicshop est l'alternative économique et peu encombrante à la vente des Eurotec Terrasotec trilobulaire à têtes de vis vernies.

Le rayonnage de vente a pour dimensions :
1750 x 338 x 500 mm (h x l x p).

Vis Hapatec



Hapatec

Vis de fixation pour panneaux de lambris en bois dur, acier inoxydable durci



- Résistant aux acides sous certaines réserves
- 10 ans d'expérience sans problèmes de corrosion en cas de bois appropriés
- Non approprié pour les bois à forte teneur en tanin tels que cumaru, chêne, merbau, robinier, etc.
- Non approprié pour les milieux chlorés
- Acier non oxydant selon DIN 10088
- Couple de rupture 50% plus élevé que A2 et A4
- Magnétisable

Acier inoxydable

N° d'art.	Dimension [mm]	Embout	UE
111803	4,0 x 30	TX15 ●	500
111810	4,0 x 40	TX15 ●	500
111821	4,0 x 45	TX15 ●	500
111811	4,0 x 50	TX15 ●	500
111812	4,0 x 60	TX15 ●	500
904569	4,5 x 45	TX20 ●	200
111813	4,5 x 50	TX20 ●	200
111814	4,5 x 60	TX20 ●	200
111815	4,5 x 70	TX20 ●	200
111816	4,5 x 80	TX20 ●	200
100048	5,0 x 40	TX25 ●	200
100049	5,0 x 45	TX25 ●	200
111817	5,0 x 50	TX25 ●	200
111818	5,0 x 60	TX25 ●	200
111819	5,0 x 70	TX25 ●	200
111820	5,0 x 80	TX25 ●	200
111888	5,0 x 90	TX25 ●	200
111889	5,0 x 100	TX25 ●	200
904569-EIMER	4,5 x 45	TX20 ●	500
111813-EIMER	4,5 x 50	TX20 ●	500
111814-EIMER	4,5 x 60	TX20 ●	500
111815-EIMER	4,5 x 70	TX20 ●	500
111816-EIMER	4,5 x 80	TX20 ●	500
100048-EIMER	5,0 x 40	TX25 ●	500
111817-EIMER	5,0 x 50	TX25 ●	500
111818-EIMER	5,0 x 60	TX25 ●	500
111819-EIMER	5,0 x 70	TX25 ●	500
111820-EIMER	5,0 x 80	TX25 ●	500

Hapatec »antik«

Vis de fixation pour panneaux de lambris en bois dur, acier inoxydable durci



Acier inoxydable

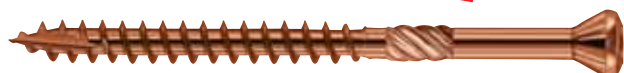

- Résistant aux acides sous certaines réserves
- 10 ans d'expérience sans problèmes de corrosion en cas de bois appropriés
- Non approprié pour les bois à forte teneur en tanin tels que cumaru, chêne, merbau, robinier, etc.
- Non approprié pour les milieux chlorés
- Acier non oxydant selon DIN 10088
- Couple de rupture 50% plus élevé que A2 et A4
- Magnétisable

N° d'art.	Dimension [mm]	Embout	UE
B111817	5,0 x 50	TX25 ●	200
B111818	5,0 x 60	TX25 ●	200

Sur demande;
têtes de vis en couleurs RAL

Hapatec noire

Vis de fixation pour panneaux de lambris en bois dur, acier inoxydable durci, noir



- Pour la fixation de panneaux de façade noirs



N° d'art.	Dimension [mm]	Embout	UE
111802/BLACK	4,0 x 35	TX15 ●	500
111810/BLACK	4,0 x 40	TX15 ●	500
111811/BLACK	4,0 x 50	TX15 ●	500
111812/BLACK	4,0 x 60	TX15 ●	500
111822/BLACK	4,5 x 40	TX20 ●	200
111813/BLACK	4,5 x 50	TX20 ●	200
111814/BLACK	4,5 x 60	TX20 ●	200
111815/BLACK	4,5 x 70	TX20 ●	200
111817/BLACK	5,0 x 50	TX25 ●	200
111818/BLACK	5,0 x 60	TX25 ●	200

Hapatec Heli

A4

Acier inoxydable

Combinable avec notre bande pour façade en EPDM



- Résistant aux acides sous certaines réserves
- Approprié pour bois à teneur en tanin que cumaru, chêne, merbau, robinier, etc.
- Approprié pour les milieux salins
- Non appropriée en milieux chlorés

La géométrie spéciale des vis réduit le moment de vissage. Le risque de rupture de la vis en acier inoxydable A4 relativement tendre est ainsi réduit.

N° d'art.	Dimension [mm]	Embout	UE
100059	4,5 x 50	TX20 ●	200
100055	4,5 x 60	TX20 ●	200
100056	4,5 x 70	TX20 ●	200
100057	4,5 x 80	TX20 ●	200
100051	5,0 x 50	TX25 ●	200
100052	5,0 x 60	TX25 ●	200
100053	5,0 x 70	TX25 ●	200
100054	5,0 x 80	TX25 ●	200
100058	5,0 x 100	TX25 ●	200
100051-EIMER	5,0 x 50	TX25 ●	500
100052-EIMER	5,0 x 60	TX25 ●	500
100053-EIMER	5,0 x 70	TX25 ●	500
100054-EIMER	5,0 x 80	TX25 ●	500

Hapatec Heli

A2

Acier inoxydable

Combinable avec notre bande pour façade en EPDM



Acier inoxydable A2

- Résistant aux acides sous certaines réserves
- Non approprié pour les milieux chlorés

N° d'art.	Dimension [mm]	Embout	UE
100060	5,0 x 50	TX25 ●	200
100062	5,0 x 60	TX25 ●	200
100060-EIMER	5,0 x 50	TX25 ●	500
100062-EIMER	5,0 x 60	TX25 ●	500

Vis Hobotec



Les vis Hobotec permettent un assemblage simple, rapide et correct d'assemblages bois-bois. Ces vis sont particulièrement appropriées lors d'applications présentant des risques augmentés de déchirure et de fission. Le filetage ainsi que la pointe de forage innovatrice permettent, outre un positionnement correct, de hautes valeurs d'étirage.

Particulièrement approprié pour

Applications dans le modélisme, la construction de facade pour charpentes, menuiseries et couverture.



© fotolia.de

Domaine d'application des vis en acier inoxydable durci

- Cet acier allie les meilleures propriétés des aciers au carbone et des aciers non oxydants. Résistant à la rouille sous certaines réserves comme un A2 avec les hautes valeurs mécaniques d'un acier galvanisé. L'acier inoxydable n'est pas résistant aux acides. Pour cette raison, il n'est pas non plus approprié pour le fixation de bois à teneur en tanin (p. ex. le chêne).
- L'acier inoxydable durci est magnétisable.
- Acier non oxydant selon DIN 10088.

Pour d'autres informations concernant les possibilités d'application, voir page 18

Vis Hobotec

Acier inoxydable durci

Combinable avec notre bande pour façade en EPDM



Acier inoxydable



Avantages

- Forage préalable superflu
- Aucun risque de déchirure et de fission dans les zones de bordure étroites
- Aucun enfouissement des vis par impulsion TX

N° d'art.	Dimension [mm]	Embout	UE
903323	4,0 x 30	TX15 ●	500
110299	4,0 x 40	TX15 ●	500
110300	4,0 x 45	TX15 ●	500
110301	4,0 x 50	TX15 ●	500
110302	4,0 x 60	TX15 ●	500
110319	4,5 x 40	TX20 ●	200
944839	4,5 x 45	TX20 ●	200
110303	4,5 x 50	TX20 ●	200
110304	4,5 x 60	TX20 ●	200
110305	4,5 x 70	TX20 ●	200
110306	4,5 x 80	TX20 ●	200
110307	5,0 x 50	TX25 ●	200
110308	5,0 x 60	TX25 ●	200
110309	5,0 x 70	TX25 ●	200
110310	5,0 x 80	TX25 ●	200
110311	5,0 x 90	TX25 ●	200
110312	5,0 x 100	TX25 ●	200
110313	6,0 x 80	TX25 ●	100
110314	6,0 x 90	TX25 ●	100
110315	6,0 x 100	TX25 ●	100
110316	6,0 x 120	TX25 ●	100
110317	6,0 x 140	TX25 ●	100
110318	6,0 x 160	TX25 ●	100



© fotolia.de

Vis Hobotec

Acier inoxydable durci

Combinable
avec notre
bande pour
façade en
EPDM



Acier inoxydable



Utilisation

- Façades
- Clôtures
- Terrasses

N° d'art.	Dimension [mm]	Embout	UE
945040	4,0 x 40	TX15 ●	500
945653	4,0 x 45	TX15 ●	500
945041	4,0 x 50	TX15 ●	500
945042	4,0 x 60	TX15 ●	500
945043	4,0 x 70	TX15 ●	500
945045	4,5 x 40	TX20 ●	200
945046	4,5 x 45	TX20 ●	200
945047	4,5 x 50	TX20 ●	200
945048	4,5 x 60	TX20 ●	200
945049	4,5 x 70	TX20 ●	200
945050	4,5 x 80	TX20 ●	200
945051	5,0 x 50/30	TX25 ●	200
945052	5,0 x 60/36	TX25 ●	200
945053	5,0 x 70/42	TX25 ●	200
945054	5,0 x 80/48	TX25 ●	200
945055	5,0 x 90/54	TX25 ●	200
945056	5,0 x 100/60	TX25 ●	200

Le filetage ainsi que la pointe de forage innovatrice permettent, outre un positionnement correct, de hautes valeurs d'étirage. **Particulièrement approprié** dans le cas de bois friables. **Non approprié** pour les bois à haute teneur en tanin tels que cumaru, chêne, merbau, robinier, etc.



Sur demande;
têtes de vis en couleurs RAL

Ces vis trouvent un emploi spécial lors d'applications présentant un risque augmenté de fission.

P. ex. : lors de la pose de planchers en bois, de baguettes ornementales en bois, etc.



 **Sur demande;**
têtes de vis en couleurs RAL

Tête ornementale Hobotec

Acier galvanisé bleu



N° d'art.	Dimension [mm]	Embout	UE
110287	3,2 x 20	TX10 ◯	500
110288	3,2 x 25	TX10 ◯	500
110289	3,2 x 30	TX10 ◯	500
110290	3,2 x 35	TX10 ◯	500
110291	3,2 x 40	TX10 ◯	500
110292	3,2 x 50	TX10 ◯	500
110293	3,2 x 60	TX10 ◯	500

Également disponible avec tête laquée blanche

w110288	3,2 x 25	TX10 ◯	500
w110289	3,2 x 30	TX10 ◯	500
w110290	3,2 x 35	TX10 ◯	500
w110291	3,2 x 40	TX10 ◯	500
w110292	3,2 x 50	TX10 ◯	500
w110293	3,2 x 60	TX10 ◯	500

Tête ornementale Hobotec

Acier inoxydable durci

Acier inoxydable



N° d'art.	Dimension [mm]	Embout	UE
900782	3,2 x 25	TX10 ◯	500
110294	3,2 x 30	TX10 ◯	500
110295	3,2 x 35	TX10 ◯	500
110296	3,2 x 40	TX10 ◯	500
110297	3,2 x 50	TX10 ◯	500
110298	3,2 x 60	TX10 ◯	500

Tête ornementale Hobotec

Laitonnée



N° d'art.	Dimension [mm]	Embout	UE
903436	3,2 x 25	TX10 ◯	500
903437	3,2 x 30	TX10 ◯	500
903438	3,2 x 35	TX10 ◯	500
903439	3,2 x 40	TX10 ◯	500
903440	3,2 x 50	TX10 ◯	500
903441	3,2 x 60	TX10 ◯	500

Tête ornementale Hobotec

Acier galvanisé jaune



N° d'art.	Dimension [mm]	Embout	UE
110280	3,2 x 20	TX10 ◯	500
110281	3,2 x 25	TX10 ◯	500
110282	3,2 x 30	TX10 ◯	500
110283	3,2 x 35	TX10 ◯	500
110284	3,2 x 40	TX10 ◯	500
110285	3,2 x 50	TX10 ◯	500
110286	3,2 x 60	TX10 ◯	500
944778	4,2 x 70	TX15 ●	200
944779	4,2 x 80	TX15 ●	200

Vis Mammotec

Adaptée aux revêtements bois épais

Vis Mammotec

La Mammotec est spécialement adaptée à la fixation de revêtements bois épais d'une épaisseur de 60 mm maxi. En raison de sa grande résistance à la corrosion, la vis Mammotec est également utilisable pour réaliser des passerelles d'embarquement et des jetées.



Mammotec

Inox A4

Acier inoxydable

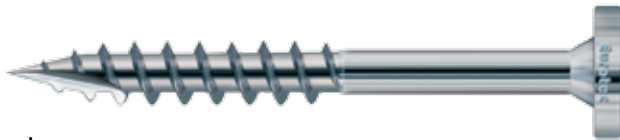

Avantages

- Résistance à la corrosion
- Fixation de revêtements bois jusqu'à 60 mm d'épaisseur

Remarques sur l'application

Le pré-perçage et le fraisage de 6 mm est impérativement nécessaire ! Vous obtiendrez ainsi une marge pour la tige. En raison de l'épaisseur du matériau, les bois de faible durabilité du fait de leur comportement de contraction et de gonflement présentent toujours un risque de cisaillement des vis. Il faut impérativement en tenir compte au montage.

N° d'art.	Dimension [mm]	Embout	UE
905575	8,0 x 100	TX40 ●	50
905576	8,0 x 120	TX40 ●	50



Auxiliaires pour la pose des planches de terrasse



Coffret dispenseur d'embouts

Un coffret dispenseur pratique comprenant à chaque fois **100 x embouts longs TX** ou **50 x embouts longs aimantés** de tailles suivantes : TX20, TX25, TX30 ou TX40.

Les **embouts aimantés** ont une tenue extrêmement forte et empêchent ainsi une chute des vis. Même les longues vis conservent un positionnement sûr également à l'horizontale.

L'**embout long TX** se prête optimalement pour l'utilisation dans des endroits difficilement accessibles, par exemple planches de terrasse, revêtements de maison, etc.

Coffret dispenseur d'embouts avec embouts longs TX

Noir

N° d'art.	Dimension	Embout	Contenu	UE
954102	TX20 ●		100	1
954103	TX25 ●		100	1
954104	TX30 ●		100	1
954105	TX40 ●		100	1

Coffret dispenseur d'embouts avec embouts longs aimantés TX

Noir

N° d'art.	Dimension	Embout	Contenu	UE
954106	TX20 ●		50	1
954107	TX25 ●		50	1
954108	TX30 ●		50	1
954109	TX40 ●		50	1

Porte-embout



N° d'art.	Longueur [mm]	UE
500011	66	1
500012	150	1
500013	500	1

Coffret d'embouts

Adaptés spécialement à la construction de bois



Description

31 embouts TX et 1 Porte-embout à remplacement rapide dans un coffret pratique à compartiments d'emboîtement et avec clip de ceinture



Peut être commandé individuellement ou en lot de 10, affichage de vente compris.

N° d'art.	Description (Contenu)	UE
945857	5 x TX10 ○	1
	5 x TX15 ●	
	5 x TX20 ●	
	5 x TX25 ●	
	5 x TX30 ●	
	6 x TX40 ●	
	1 x Porte-embout à remplacement rapide	

Coffret d'embouts universel

Usage universel



Description

48 embouts et 1 porte-embout à remplacement rapide en coffret emboîtable pratique

N° d'art.	Description (Contenu)	UE
945858	⊕ PH 1-1-2-2-3-3	1
	⊕ PZ 1-1-2-2-3-3	
	○ hexagonal 4-4-5-5-6-6	
	□ carré 1-1-2-2-3-3	
	⊗ TX 10-10-15-15-20-20-25-25-27-27-30-30	
	⊗ SI-TX 10-10-15-15-20-20-25-25-27-27-30-30	
	1 x Porte-embout à remplacement rapide	

Renvoi d'angle de vissage

Pour les endroits difficilement accessibles



N° d'art.	Description	UE*
499999	Renvoi d'angle de vissage	1

* Livraison incl. 3 embouts (1 x TX20 / 1 x TX25 / 1 x TX30)

- Tête coudée à 90°
- Compatible avec tous les embouts standards et les machines standards
 - Prise magnétique d'embout hexagonal 1/4"
 - Prises hexagonales de machines 1/4"
- Poignée pivotante et blocable par étapes de 30°
- Approprié pour rotation à droite et à gauche
- Moment maximal de torsion: 62 Nm
- Nombre maximal de tours: 2000 tours/minute

Embout long TX acier inoxydable

1/4" x 50 mm



N° d'art.	Dimension	Bit	UE
500055	TX10 ○		20
500056	TX15 ●		20
500057	TX20 ●		20
500058	TX25 ●		20
500059	TX30 ●		20

Avantages

- Éviction du risque de rouille étrangère
- Éviction des frais ultérieurs entraînés par la rouille étrangère

Embout long TX aimanté

1/4" x 50 mm



N° d'art.	Dimension	Bit	UE
499993	TX10 ○		5
499994	TX15 ●		5
499995	TX20 ●		5
499996	TX25 ●		5
499997	TX30 ●		5
499998	TX40 ●		5

Contenu

- 5 embouts longs aimantés TX en blister pratique avec perforage euro

Avantages

- Tenue extrêmement forte dans chaque position
- Aucune chute des vis

Description

Les nouveaux embouts aimantés innovants Eurotec ont une tenue extrêmement forte et empêchent ainsi la CHUTE des vis. Même les longues vis conservent un positionnement sûr même à l'horizontale.

Lot d'embouts aimantés



Disponible comme set de 6 pcs.

N° d'art.	Dimension	N° d'art.	UE
499992	TX10 / TX15 / TX20 / TX25 / TX30 / TX40		6



Le tournevis à cliquet 12 en 1

N° d'art.	Dimension [mm] ^{a)}	Poids [g]	UE
800490	250 x 35	265	1

a) Longueur x Largeur



Avantages

- Fonction de cliquet – évite toute reprise en main à chaque rotation
- 12 embouts dans un magasin coulissant
- Manche ergonomique et antidérap



Embout TX

1/4" x 25 mm



Art.-Nr.	Größe	Bit	VPE
Longueur: 25 mm			
945851	TX10 ○		10
945852	TX15 ●		10
945853	TX20 ●		10
945854	TX25 ●		10
945855	TX30 ●		10
945856	TX40 ●		10

Embout long TX

1/4" x 50 mm



N° d'art.	Dimension	Bit	UE
Longueur: 50 mm			
954666	TX10 ○		20
945975	TX15 ●		20
945976	TX20 ●		20
945977	TX25 ●		20
945978	TX30 ●		20
945979	TX40 ●		20
954658	TX50 ●		10

Avantage

Une tenue sûre dans chaque position!

Description

L'embout long se prête pour le vissage d'endroits difficilement accessibles dans toutes les zones de fixation, p. ex. planches de terrasses, revêtements de maison, etc. Il est approprié pour toutes les visseuses électriques ou sans fil et peut ainsi être utilisé directement ou par le biais d'un adaptateur.

- Dans le cas de vissages relativement inaccessibles tels que celui de deux planches de terrasses, l'embout long est bien approprié. La fixation est possible sans problèmes et sans endommagement des planches par le mandrin.



Conseil

Coffrets de 6 embouts longs à 20 pièces d'une même dimension simplement emboîter ... ! et vous obtenez une boîte de rangement pratique.

Porte-embout à remplacement rapide

Utilisable pour tous les embouts 1/4" de n'importe quelle longueur



N° d'art.	Description	UE*
945850	Porte-embout à remplacement rapide	1

*Livraison sans embout

Description

Le porte-embout d'Eurotec est un auxiliaire idéal pour chaque artisan. Une fois que l'embout est emboîté dans le porte-embout, il n'en ressort plus de lui-même.

Écarteur

Cet écarteur permet de régler 4 différentes mesures de joints lors de la pose des planches (4, 5, 6 et 8 mm).

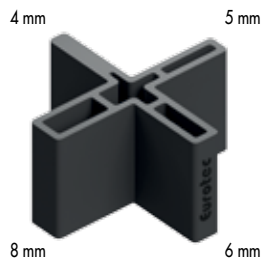

N° d'art.	Dimension [mm]	Matériel	UE
945381	42 x 22	Matière synthétique, noir	25

Écarteur Tenax

Si les planches de terrasses doivent être vissées directement, c'est-à-dire d'une manière visible, Tenax sert de base comme écarteur et empêche la saturation d'eau dans le joint. Par la pose des planches, on règle en même temps l'écartement de joints de 6 mm et l'écartement par rapport au soubassement.

- Aération à l'arrière optimale
- Écartement optimal



N° d'art.	Dimension [mm]	Matériel	UE
945968	11 x 30 x 86	Matière synthétique, noir	300



Étrier de tension

Y compris joues emboîtables en matière plastique



L'étrier de tension est un auxiliaire indispensable pour la pose de planches de terrasses. Utilisez au moins 4 étriers de tension afin de mettre les planches en forme sur toute leur longueur. Une pose en relation avec p. ex. les écarteurs permet d'atteindre un aspect de joints régulier avec les planches de terrasses posées droites.

N° d'art.	Dimension [mm]	Matériel	UE
945380	270 x 830 x 55	Matière plastique dure/acier	1



Drill-Stop

Foret pour vis de terrasses

Pour Terrassotec Ø 5 et 5,5 mm
Hapatec Ø 5 mm
et Hapatec Heli Ø 5 mm.



Pour le fixation de bois tropicaux/bois durs, un forage préalable est absolument recommandé. Ceci est également conseillé pour le bois de pin d'Oregon relativement sujet à la fission ainsi que pour le vissage à proximité du bois de bout.

- Forage et enfoncement en une étape
- Moment de vissage pour la pose de vis Terrassotec et Hapatec fortement réduit, cela signifie qu'il ne se produit plus de rupture des vis, notamment lors de la combinaison bois dur/acier inoxydable A2 ou A4
- Positionnement parfait de la tête de vis

N° d'art.	Dimension [mm] ^{a)}	Matériel	Capuchon de butée	UE
945986	Ø 4,7 x 25	Matière plastique dure/acier	orange	1

a) Diamètre de forage x profondeur de forage

Drill-Stop pour vis de forage pour profilés

Fraiseur pour vis de forage pour profilés



Le pré-perçage est fortement recommandé pour la fixation de bois tropicaux/ feuillus. Ceci est conseillé à la fois pour le sapin de Douglas, qui est relativement facile à fendre, et lors du vissage proche du bois coupé dans le sens du fil.

- Forage et enfoncement en une étape
- La torsion de la vis de profiles est très réduite. C'est à dire aucun cisaillement de la vis en particulier. Combinant bois durs et inox A2 ou A4
- Réduit les déchirures du bois le long de la fibre près de la tête de vis
- Positionnement parfait de la tête de vis
- Optimisé pour la vis spéciale profilés Eurotec 5,5 m

N° d'art.	Dimension [mm] ^{a)}	Matériel	Capuchon de butée	UE
945606	Ø 5,6 x 26	Matière plastique dure/acier	bleu	1

a) Diamètre de forage x profondeur de forage

Screw Stop

Manchon à vis avec butée de profondeur



Le Screw Stop est la solution idéale pour enfoncer des vis dans le bois à profondeur régulière. Votre terrasse reçoit ainsi un aspect de surface agréable et régulier. La butée de profondeur à réglage progressif permet de régler simplement la profondeur d'enfoncement souhaitée. Lorsque celle-ci est atteinte lors du vissage, l'entraînement se débraie et la vis s'arrête. Vous n'êtes pas obligé de replacer l'appareil pour corriger le positionnement de la tête de vis.

N° d'art.	Dimension [mm]	Matériel	UE*
500000	61,5 - 70 ; Ø 24	Matière plastique dure/acier	1

* Embout TX25 inclus. L'embout est maintenu par une rondelle élastique et peut être remplacé rapidement à l'aide d'une pince.

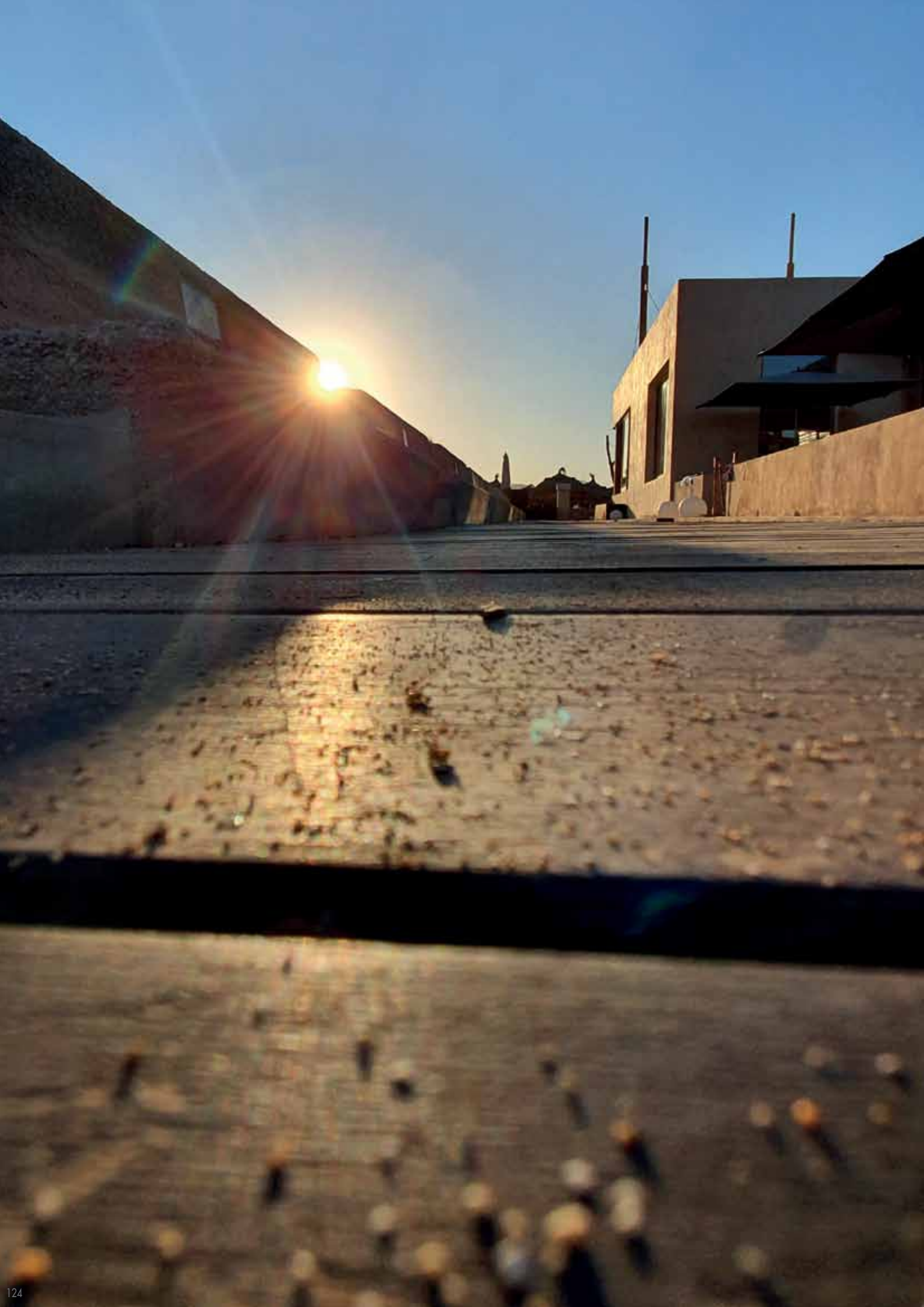

Clip pour façade

Pour le fixation non visible de poutres pour façades

Clip pour façade

noir, galvanisé

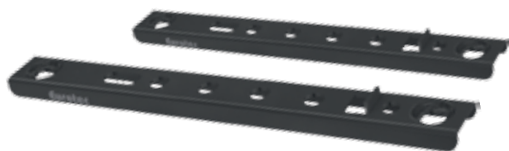

Avantages

- Pour poutres pour façades d'une hauteur de profilé de 57 - 95 mm
- Fixation vissée invisible
- Protection constructive parfaite du bois
- Système aéré de façade avec montage d'écartement
- La surface de la poutre pour façades exposée aux intempéries demeure intacte
- Montage rationnel et simple

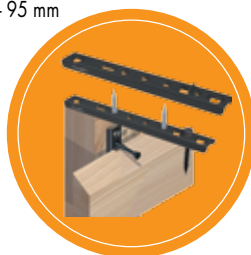

N° d'art.	Dimension [mm] ^{a)}	Type	UE*
946010	5,5 x 115 x 15	F115 x 17	300
946012	5,5 x 115 x 15	F115 x 22	300
946013	5,5 x 115 x 15	F115 x 28	300
946014	5,5 x 130 x 15	F130 x 17	300
946015	5,5 x 130 x 15	F130 x 22	300
946016	5,5 x 130 x 15	F130 x 28	300
946017	5,5 x 145 x 15	F145 x 17	300
946018	5,5 x 145 x 15	F145 x 22	300
946019	5,5 x 145 x 15	F145 x 28	300

a) Hauteur x Longueur x Largeur

* Les vis sont comprises dans le lot de livraison

Données techniques

Clip pour façade					Dimension profilé de façade			Écartement de joint entre profilés de façade		Besoins quantitatifs clip pour façade par m ² exemple	
Dimensions [mm]		Hauteur min.-max	min. force	Vis de montage longueur L	Vis de fixation montée en trou A	Vis de fixation montée en trou B	Hauteur de profilé min.	Hauteur de profilé max	Hauteur de profilé min.		
Art.-Nr	Type								H	Long.	Larg.
946010	F115 x 17	5,5	115	15	57 - 68	19	17	10	variabel	28	24
946012	F115 x 22	5,5	115	15	57 - 68	24	22	10	variabel	28	24
946013	F115 x 28	5,5	115	15	57 - 68	30	28	10	variabel	28	24
946014	F130 x 17	5,5	130	15	68 - 80	19	17	10	variabel	24	20
946015	F130 x 22	5,5	130	15	68 - 80	24	22	10	variabel	24	20
946016	F130 x 28	5,5	130	15	68 - 80	30	28	10	variabel	24	20
946017	F145 x 17	5,5	145	15	80 - 95	19	17	10	variabel	20	18
946018	F145 x 22	5,5	145	15	80 - 95	24	22	10	variabel	20	18
946019	F145 x 28	5,5	145	15	80 - 95	30	28	10	variabel	20	18

Fixation au soubassement à l'aide de la vis de fixation avec pointe de forage 4,5 x 29 mm

Formule de détermination quantitative:
(1000 mm/hauteur de recouvrement) · (1000 mm/écartement soubassement) = pièces/m²

Écartement de soubassement 600 mm
écartement de joint 10 mm

Attention: Tous les calculs sont à vérifier et à approuver avant l'exécution par le planificateur responsable! Vous trouverez des informations ultérieures à ce sujet sur notre page d'accueil: www.eurotec.team



Montage rationnel et simple

- 1 Placer à l'arrière le clip pour façade avec butée et poser les vis de montage
- 2 Répéter l'opération sur chaque autre poutre de façade avec décalage
- 3 Bien visser la poutre de façade à la contrelettre à l'aide de la vis de fixation
- 4 Emboîter simplement la poutre de façade suivante et bien visser uniquement à la face supérieure à l'aide de la vis de fixation
- 5 L'écartement de joints est réglé automatiquement par la tête de la vis de fixation, terminé!

Le lot de livraison comprend une vis de fixation avec pointe de forage 4,5 x 29 mm et deux vis de montage 4,2 x L par clip pour façade.

Trou A

Trou B

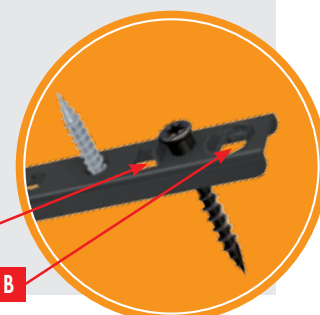

Clip pour façade pour profilés Rhombus

Pour l'application avec les profilés de façades les plus courants

Clip pour façade pour profilés Rhombus

Système composé de Clip pour façade Rhombus et Clip pour façade Rhombus Starter

Clip pour façade Rhombus

Clip pour façade Rhombus Starter

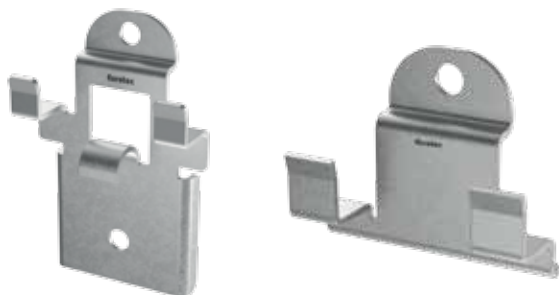

Avantages

- Ventilation arrière optimisé par protection constructive du bois - Uniquement chez nous !
- Fixation invisible
- Formation des points fixes et points réglables
- Montage simple
- Résistant aux intempéries

Propriétés

Grâce à l'utilisation du clip, on génère une dimension de joints de 6 mm. Le clip a été conçu pour ne pas reposer à plat sur la structure porteuse (= UK), mais pour présenter un écart de 4 mm par rapport à l'UK. Grâce à la protection du bois par la conception, il y a une ventilation par l'arrière de la façade, ce qui n'est le cas pour aucun des produits U.K. La ventilation par l'arrière aboutit à un meilleur séchage en cas de pluie, de sorte que l'eau peut s'écouler entre le clip et le support. Grâce aux mesures structurales, cela augmente la durée de vie de la façade.

Propriétés Profilé Rhombus

- Il doit impérativement y avoir stabilité dimensionnelle des bois
- Une densité brute faible à modérée
- Faible valeur de gonflement et de retrait
- Adapté aux bois à faible teneur en tannin

Bois d'épineux*



Bois thermo chauffé*

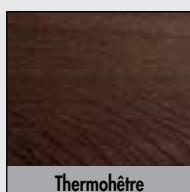

* D'autres bois peuvent aussi être choisis, adressez-vous à vos fournisseurs en bois.

N° d'art.	Description	Dimension [mm] ^{a)}	Matériel	UE*
944917-50	Clip pour façade Rhombus	15,20 x 54,5 x 29,5	acier galvanisé	50
944917-200	Clip pour façade Rhombus	15,20 x 54,5 x 29,5	acier galvanisé	200
944918	Clip pour façade Rhombus Starter	15,25 x 29,5 x 36,0	acier galvanisé	25

a) Hauteur x Longueur x Largeur
* Vis inclus

Informations techniques:

Clip pour façade Rhombus

Clip pour façade Rhombus Starter

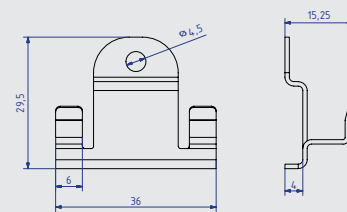
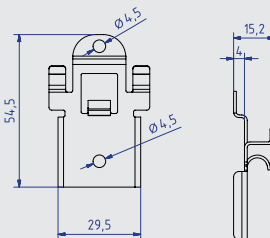

Profilé

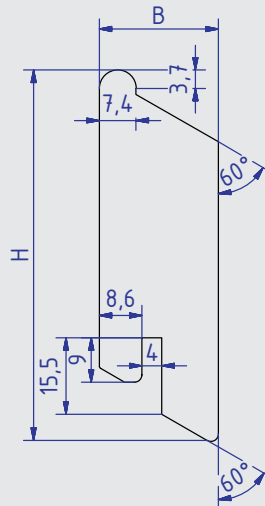

Raccord de mur



Détail A



Pour une pose à la verticale, il faut préparer ce qui suit lors de la mise en place de Clip pour façade Rhombus Starter. Pour former un rebord anti-égouttage du profilé en losange, nous conseillons de réaliser un crénage à 15°. Grâce à une encoche de 4 mm de largeur dans le profilé bois réalisée dans les règles de l'art, le Clip pour façade Rhombus Starter s'insère correctement (cf. détail A).

Dimensions		
Variante	Hauteur H [mm]	Largeur B [mm]
Variante 1	70	21
Variante 2	75	24

Notice de montage pour une pose des profilés à l'horizontale

- 1** Le Clip pour façade Rhombus Starter doit impérativement être fixé à l'extrémité inférieure de la façade et positionné à l'aide de la vis fournie. Ceci sur toute la longueur de la façade.

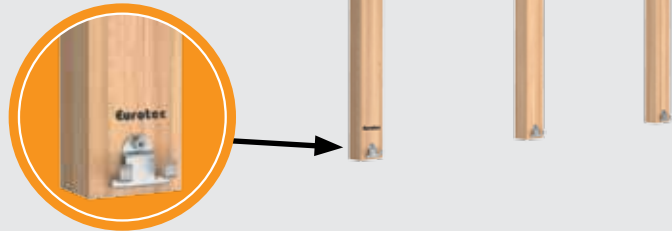

- 2** On peut poser la première planche sur les Clip pour façade Rhombus Starter préfixés. En le fixant à la structure porteuse, le profilé tient de lui-même sur les clips pré-installés.

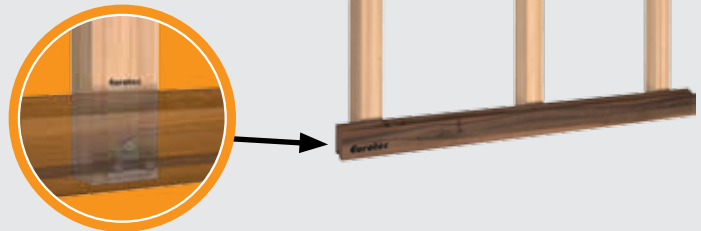

- 3** Il est conseillé d'installer le premier Clip pour façade Rhombus au milieu du premier profilé. Le premier profilé bénéficie ainsi d'un meilleur maintien.

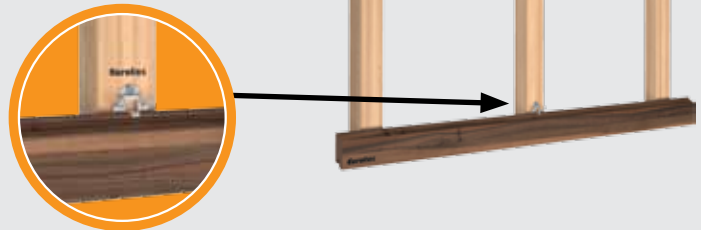

- 4** Les autres Clips pour façade Rhombus peuvent être fixés le long du profilé. Pour ce faire, ces derniers sont repoussés derrière les planches, dans les parties où se trouve le soubassement, et fixés à l'aide de la vis ci-jointe. Il faut impérativement serrer suffisamment les vis de tous les clips.

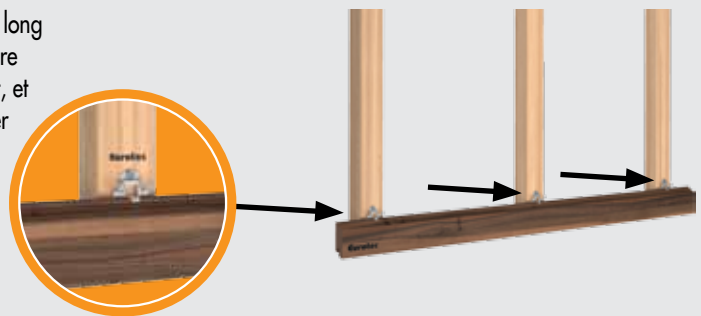

- 5** C'est dans cette phase qu'on pose la planche suivante. À partir d'ici, répéter les phases 3 et 4 jusqu'à ce que la façade soit entièrement fermée.

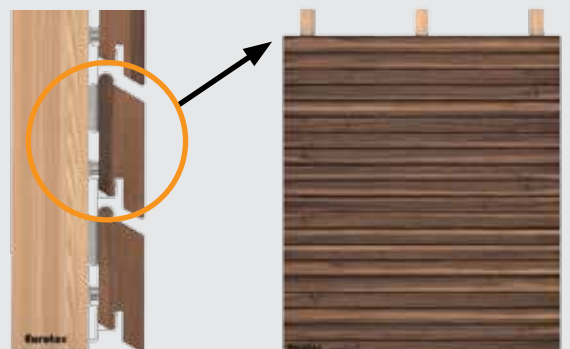

Pour les zones dans lesquelles on a des fenêtres, des portes, des jointures de planches ou le bout de la façade, on peut former des points fixes grâce à la perforation des Clips pour façade Rhombus. Pour ce faire, le clip est d'abord vissé à l'arrière du profilé. Ensuite, on peut visser le clip au soubassement.

Notice de montage pour des profilés disposés à la verticale

- 1** Le Clip pour façade Rhombus Starter doit impérativement être fixé à l'extrémité inférieure de la façade et positionné à l'aide de la vis fournie. Ceci sur toute la longueur de la façade. Pour ce faire, il faut tenir compte des dimensions prédéfinies du profilé à poser.

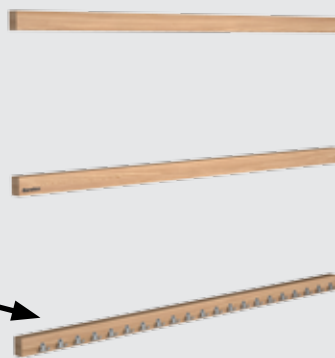

- 2** À l'extrémité de soubassement (à droite ou à gauche), il faut également fixer des Clip pour façade Rhombus Starter. Ceux-ci doivent être alignés le long de soubassement.

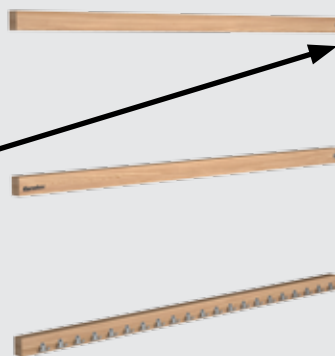

- 3** Au bout du profilé, il y a une encoche. Celle-ci est guidée par l'intermédiaire du premier Clip pour façade Rhombus Starter pré-installé. Grâce aux Clips pour façade Rhombus Starter fixés latéralement, le profilé devrait déjà bénéficier d'un certain maintien contre le mur. Pour optimiser ce maintien, il est conseillé de mettre en place un Clip pour façade Rhombus sur un des profilés centraux de soubassement.

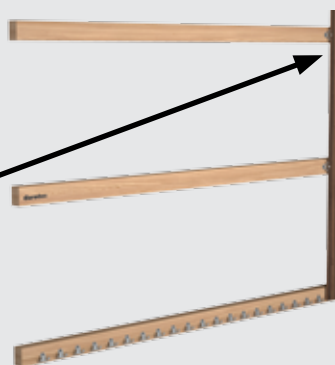
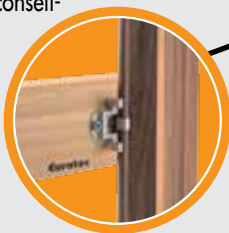

- 4** Les autres Clips pour façade Rhombus peuvent être fixés le long du profilé. Pour ce faire, ces derniers sont repoussés derrière les planches, dans les parties où se trouve le soubassement, et fixés à l'aide de la vis ci-jointe. Il faut impérativement serrer suffisamment les vis de tous les clips. Pour les points fixes, la procédure est la même que comme dans la remarque pour la pose horizontale.



Le bon fonctionnement ne peut être garanti que si on respecte les spécifications.

Vis pour façades de type ZK

Pour une fixation invisible des profilés Rhombus

Vis pour façades de type ZK

Tête ornementale, acier inoxydable trempé

Acier inoxydable



Avantages

- Fixation invisible
- Les nervures de fraisage facilitent la pénétration dans toutes les essences de bois
- Filetage court pour un vissage « gain de place » de la structure porteuse et du profilé Rhombus
- Résiste à la corrosion jusqu'à et y compris la classe d'utilisation 3 – « Constructions exposées aux intempéries », selon la norme DIN EN 1995 (Eurocode 5)

Consignes d'utilisation

La géométrie spéciale de la vis réduit le risque de fendillement du bois. Cependant, un pré-perçage est fortement recommandé, en particulier pour les bois durs utilisés dans la construction de façades !

Instructions de montage pour un montage horizontal des profilés

1 Poser les profilés Rhombus de façon uniforme et régulière.

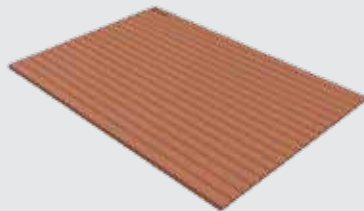

2 Poser la structure porteuse de façon uniforme et régulière, perpendiculairement aux profilés Rhombus.

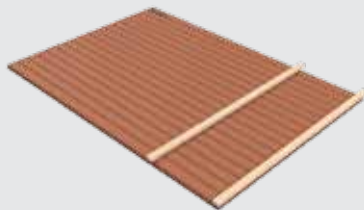

3 Visser le profilé Rhombus du bas sur la structure porteuse, à l'aide des vis pour façades de type ZK.

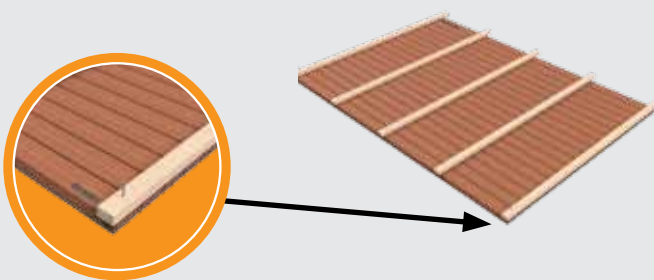

N° d'art.	Dimension [mm]	Embout	UE
905577	5,5 x 40	TX25 •	200
905578	5,5 x 45	TX25 •	200
905579	5,5 x 50	TX25 •	200
905580	5,5 x 55	TX25 •	200
905581	5,5 x 60	TX25 •	200
905582	5,5 x 70	TX25 •	200
905583	5,5 x 80	TX25 •	200
905585	5,5 x 90	TX25 •	200
905584	5,5 x 100	TX25 •	200

Profilé

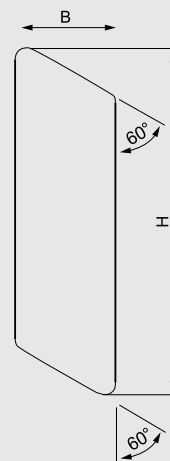

Raccord de mur



4 Vérifier la distance par rapport au profilé Rhombus suivant, visser le profilé sur la structure porteuse et refaire l'étape 4 jusqu'à ce que tous les profilés aient été fixés.

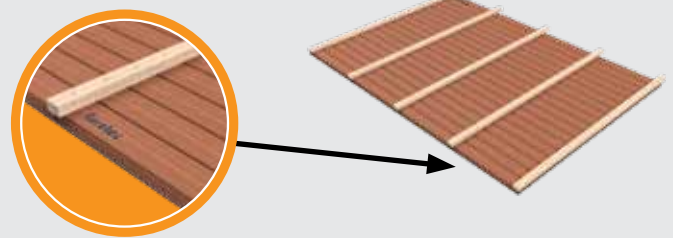

5 Mettre l'élément mural en place et le monter sur le mur.

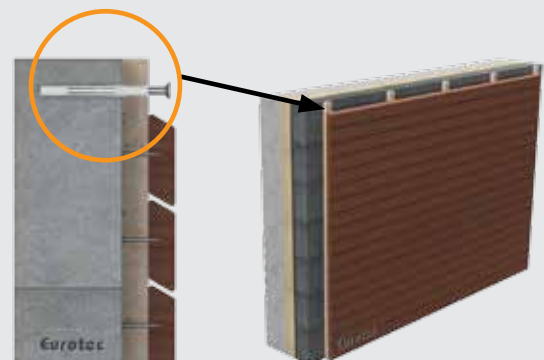

Pieds de poteaux PediX

Montage rapide et force portante particuliere



Utilisable à quel effet ?

- Pour l'ancrage des poteaux de bois de constructions en bois sur des fondations en béton
- Abris de voitures, Avant-toits, Toitures de terrasses

Avantages

- Montage simple sans travaux de fraisage
- Réglables en hauteur ultérieurement jusqu'à 50, 100 ou 150 mm
- PediX 300+150 et PediX 300+150 HV permettent une protection constructive du bois selon la nouvelle norme DIN 68800-2
- Charge admissible élevée selon l'ATE-13/0550
- Protection constructive supplémentaire du bois grâce au joint au bois de bout
- Section transversale min. de bois de 100 x 100 mm
- Acier de construction S235JR (ST37-2) galvanisé à chaud
- Répond aux exigences de protection du bois par la conception, augmentant ainsi la longévité de la construction en bois (protection contre les éclaboussures)
- Utilisation possible dans les classes d'utilisation 1, 2 et 3 conformément à la norme DIN EN 1995-1-1

Montage

- Montage simple à l'aide de vis à filetage total sans travaux de poutrage, sans forage préalable et sans fraisage
- Contient 12 pcs. vis en filetage total 5,0 x 80 mm A2











Correspondant en plus:
Rock 6kt Bi-Metall A2 10,5 x 95 mm
N° d'art. 110355





Pieds de poteaux PediX

Données techniques

Désignation	N° d'art.	Réglage en hauteur à l'état monté	Section transv. min. support	Dimensions plaque d'assise	Force de pression adm.	Force de traction adm.	Charge admissible de force transversale ¹⁾	UE
Pieds de poteaux sur béton		[mm]	[mm]	H x Long. x Larg. [mm]	N _{c,d} [kN]	N _{t,d} [kN]	V _{R,d} [kN]	pièces
PediX 140+50 	904681	140 - 190	100 x 100	8 x 160 x 100	48,0	9,2	-	4
PediX 190+100 	904682	190 - 290	100 x 100	8 x 160 x 100	30,9	9,2	-	4
PediX 300+150 	904689	300 - 450	100 x 100	8 x 160 x 100	16,2	9,2	-	4
PediX 140+50 HV 	904681-HV	140 - 190	100 x 100	8 x 160 x 100	48,0	9,2	3,5	4
PediX 190+100 HV 	904682-HV	190 - 290	100 x 100	8 x 160 x 100	35,4	9,2	2,9	4
PediX 300+150 HV 	904689-HV	300 - 450	100 x 100	8 x 160 x 100	34,5	8,6	2,3	4
Pieds de poteaux dans béton		Réglage en hauteur [mm]	[mm]	H x Long. x Larg. [mm]	N _{c,d} [kN]	N _{t,d} [kN]	V _{R,d} [kN]	pièces
PediX B500 	904683	-	100 x 100	-	49,0	24	4,6	4
PediX B500+50 	904686	50	100 x 100	-	44,9	23	-	4

1) La charge admissible de force transversale doit, selon l'agrément ETA-13-/0550 être superposée aux forces de pression et de traction, ce qui peut entraîner une réduction des forces admissibles.

Attention: Les valeurs indiquées représentent des aides de planification. Elles valent sous réserve de coquilles et de fautes d'impression. Les projets sont à calculer exclusivement par des personnes autorisées.

Instructions de montage: Vous trouverez des informations détaillées dans nos instructions de montage.

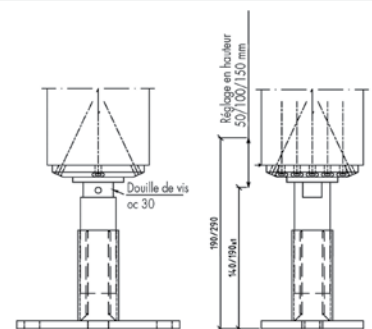
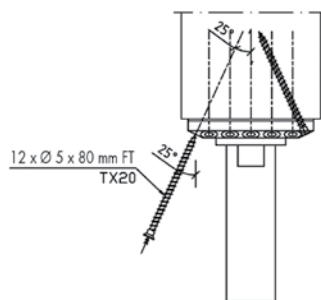
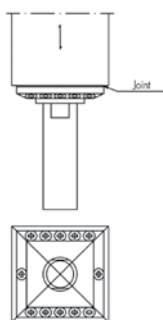

Le pied de poteau PediX peut être monté simplement à la section de bois de bout: Poser le joint sur le pied de poteau et placer les deux pièces au centre de la surface de bois de bout. Remarque: Pour faciliter le montage, plaque d'assise et douille de couverture peuvent être dévissées.

Après le centrage de la semelle de couverture, les 12 vis à filetage total A2 5,0 x 80 mm livrées avec le lot peuvent être montées à un angle de 25° sans forage préalable.

Après le montage de toutes les vis, la douille de protection et la plaque d'assise peuvent être revissées. Après le redressement du support à l'aide du pied de poteau monté, celui-ci peut être ancré sur la fondation en béton à l'aide de 2 ou 4 boulons d'ancrage à cheville ou vis pour béton. Le pied peut être réglé en hauteur à l'état monté à la douille à l'aide d'une clé à fourche oc 30.

Attention: Ne pas visser pied de poteau à une hauteur de plus de 190, 290 ou 450 mm!

PediX Easy 135+65 / 200+100

PediX Easy 135+65 / 200+100



Avantages / Propriétés

- Montage simple avec vis à filetage complet sans travaux d'usinage, pré-perçage ni fraisage
- Section min. du bois de 100 x 100 mm
- Utilisation possible dans les classes d'utilisation 1, 2 et 3 conformément à la norme DIN EN 1995-1-1

Description du produit

Les modèles PediX Easy 135+65 et PediX Easy 200+100 sont des supports pour poteaux destinés aux constructions en bois répondant aux exigences en termes de protection constructive du bois.

Ils peuvent être montés sur le bois de bout sans travaux d'usinage ni pré-perçage à l'aide de vis à filetage complet. La hauteur des pieds de support peut encore être ajustée de 65 mm ou de 100 mm après le montage. Les tolérances de fabrication liées à la conception et le tassement ultérieur des différentes fondations peuvent être compensées par le réglage en hauteur. Les modèles PediX Easy 135+65 et PediX Easy 200+100 peuvent également supporter des charges horizontales. La longévité du pied est garantie par un revêtement de zinc-nickel.

N° d'art.	Nom du produit	Dimensions plaque d'assise [mm] ^{a)}	Réglage en hauteur à l'état monté	UE*
904678	PediX Easy 135+65	160 x 100 x 6	135 - 200	4
904684	PediX Easy 200+100	160 x 100 x 6	200 - 300	4

a) Longueur x Longueur x Hauteur

* Livré avec 12 vis A2 à filetage complet Ø 5,0 x 80 mm pour chaque support pour poteaux

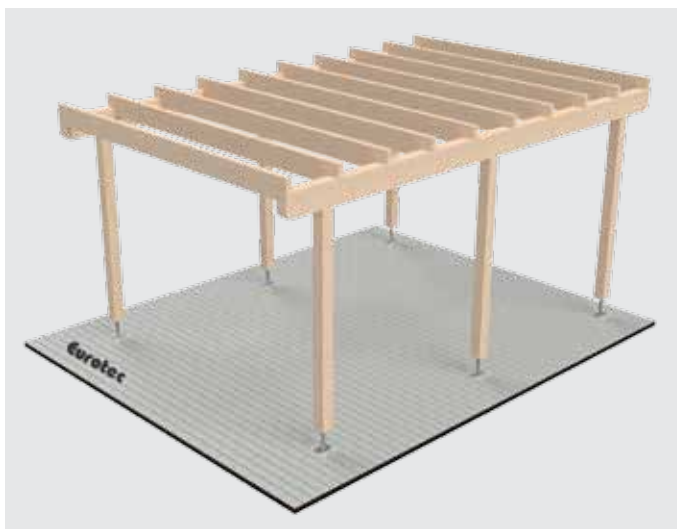
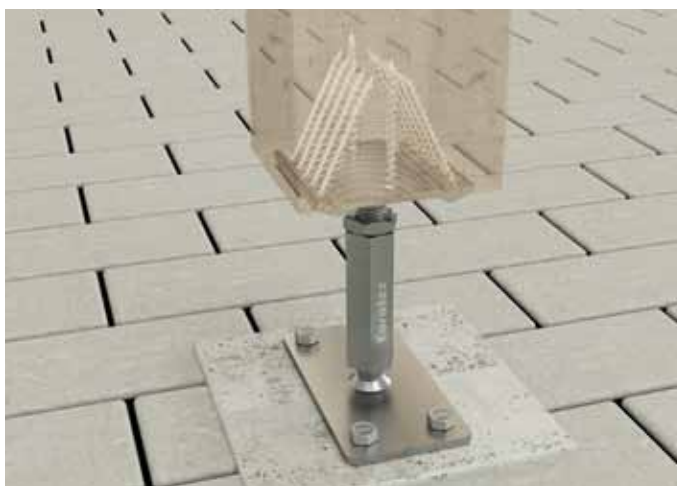

PediX Duo 150+45 / 190+80

PediX Duo 150+45 / 190+80



Avantages / Propriétés

- Montage simple avec vis à filetage complet sans travaux d'usinage, pré-perçage ni fraisage
- Montage très simple des pieds de support et de la construction grâce à la fermeture à baïonnette
- Structure en 2 parties
- Section min. du bois de 100 x 100 mm
- Utilisation possible dans les classes d'utilisation 1, 2 et 3 conformément à la norme DIN EN 1995-1-1



Description du produit

Les modèles PediX Duo 150+45 et PediX Duo 190+80 sont des supports pour poteaux destinés aux constructions en bois répondant aux exigences en termes de protection constructive du bois. La longévité des pieds est garantie par un revêtement de zinc-nickel. Les pieds de support peuvent être montés sur le bois de bout du support sans travaux d'usinage ni pré-perçage à l'aide de vis à filetage complet. La fermeture à baïonnette offre la possibilité de monter très simplement la partie supérieure avec le support monté et la partie inférieure ancrée. La connexion est verrouillée en insérant et en tirant la fermeture. La connexion ainsi établie peut même transférer les forces de traction du support à la fondation. La hauteur du pied de support peut encore être ajustée de 45 mm ou 80 mm après le montage. Pour toute autre question concernant le montage, veuillez consulter notre notice de montage ou adressez-vous à notre service de technique des applications (Technik@eurotec.team).

N° d'art.	Nom du produit	Dimensions plaque d'assise [mm] ^{a)}	Réglage en hauteur à l'état monté	UE*
904679	PediX Duo 150+45	160 x 100 x 8	150 - 195	4
904680	PediX Duo 190+80	160 x 100 x 8	190 - 270	4

a) Longueur x Longueur x Hauteur

* Livré avec 12 vis A2 à filetage complet Ø 5,0 x 80 mm pour chaque support pour poteaux

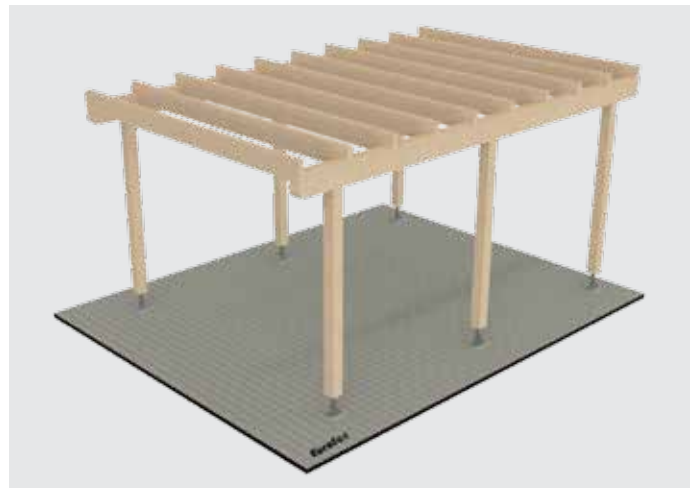
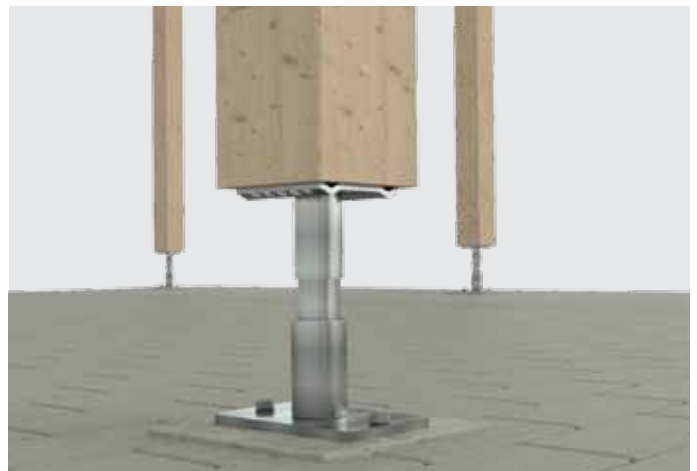

Ancrage en H pour poteaux, Vis de connexion de poteaux, Chapeau pour poteau, Douille de sol à enfoncer

Ancrage en H pour poteaux

Acier, galvanisé à chaud

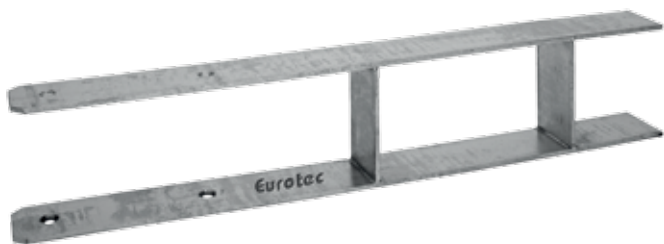

- Pour la fixation de poteaux en bois carrés
- Est fixé dans le béton à l'aide d'ancrages en H
- Haute protection contre la corrosion grâce à la galvanisation à chaud

N° d'art.	Largeur de chape [mm]	Dimension Total/Support de poteau [mm] ^{a)}	Forages support de poteau [mm] ^{b)}	UE
-----------	-----------------------	--	--	----

Épaisseur de matériau: 6 mm

904737	91	600 x 60 / 300	4 x 11	1
904738	101	600 x 60 / 300	4 x 11	1
904739	121	600 x 60 / 300	4 x 11	1
904740	141	600 x 60 / 300	4 x 11	1

Épaisseur de matériau: 8 mm

904741	161	800 x 60 / 400	4 x 11	1
--------	-----	----------------	--------	---

a) Longueur x Largeur / Longueur

b) Nombre x Ø



Vis de connexion de poteaux

Acier à revêtement spécial

Correspondant en plus

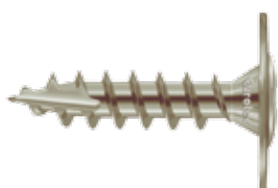

- Vis à tête bombée Ø 8 mm
- Diamètre de tête Ø 22 mm
- La géométrie spéciale de pointe réduit l'effet de fission
- Un forage préalable n'est pas nécessaire
- Particulièrement protégé contre la corrosion
- Emploi p. ex. dans la construction de clôtures et de pergolas

Non approprié pour les bois à teneur en tanin.

N° d'art.	Dimension [mm]	Embout	UE
R903056	8 x 40	TX40 ●	100
R903057	8 x 50	TX40 ●	100
975594	10 x 40	TX40 ●	50
975595	10 x 50	TX40 ●	50

Vis de connexion de poteaux

A2

Correspondant en plus

- Diamètre de tête Ø 22 mm

Acier inoxydable

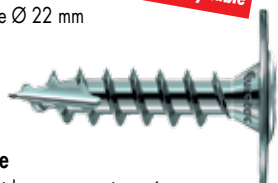

Acier inoxydable

- Résistant aux acides sous certaines réserves
- Non appropriée pour les milieux chlorés

N° d'art.	Dimension [mm]	Embout	UE
975570	8 x 40	TX40 ●	100
975571	8 x 50	TX40 ●	100

Chapeau pour poteau pyramide

Acier, galvanisé à chaud



- Pour la protection des poteaux contre les influences météorologiques
- Valorisation optique grâce à la forme pyramidale
- Haute protection contre la corrosion grâce à la galvanisation à chaud

N° d'art.	Dimension [mm]	UE
904733	71 x 71	1
904734	91 x 91	1
904735	101 x 101	1

Douille de sol à enfoncer

Pour poteaux carrés



- Pour la fixation de poteaux en bois carrés
- La douille est fixée au sol à l'aide de tirants d'ancrage
- Haute protection contre la corrosion grâce à la galvanisation à chaud

N° d'art.	Dimension entrée de poteau [mm] ^{a)}	Longueur entrée dans le sol [mm]	Forages entrée de poteau [mm] ^{b)}	UE
904703	150 x 71 x 71	750	4 x 11	1
904704	150 x 91 x 91	750	4 x 11	1
904730	150 x 101 x 101	750	4 x 11	1

a) Hauteur x Longueur x Longueur
b) Nombre x Ø

Douille de sol à enfoncer

Pour poteaux ronds



- Pour la fixation de poteaux en bois ronds
- La douille est fixée au sol à l'aide de tirants d'ancrage
- Haute protection contre la corrosion grâce à la galvanisation à chaud

N° d'art.	Dimension entrée de poteau [mm] ^{a)}	Longueur entrée dans le sol [mm]	Forages entrée de poteau [mm] ^{b)}	UE
904705	81 x 150	450	4 x 11	1
904706	101 x 150	450	4 x 11	1
904707	121 x 145	605	4 x 11	1

a) Ø x Hauteur
b) Nombre x Ø



Douille de vissage, Porteur de poteau amovible

Acier, galvanisé à chaud

Douille de vissage

Pour poteaux carrés



- Pour la fixation de poteaux en bois carrés
- La douille est fixée au support à l'aide de quatre vis
- Haute protection contre la corrosion grâce à la galvanisation à chaud

N° d'art.	Dimension entrée de poteau [mm] ^{a)}	Dimension dalle de fondation [mm] ^{b)}	Forages dalle de fondation/entrée de poteau ^{c)}	UE
904695	150 x 71 x 71	150 x 150	4 x 11 / 4 x 11	1
904696	150 x 91 x 91	150 x 150	4 x 11 / 4 x 11	1
904697	150 x 101 x 101	150 x 150	4 x 11 / 4 x 11	1
904698	150 x 121 x 121	180 x 180	4 x 11 / 4 x 11	1
904736	150 x 141 x 141	200 x 200	4 x 11 / 4 x 11	1
904743	150 x 161 x 161	240 x 240	4 x 11 / 4 x 11	1
904747	150 x 181 x 181	280 x 280	4 x 11 / 4 x 11	1
904748	150 x 201 x 201	300 x 300	4 x 11 / 4 x 11	1

a) Hauteur x Longueur x Largeur
b) Longueur x Largeur
c) Nombre x Ø

Douille de vissage

Pour poteaux ronds



- Pour la fixation de poteaux en bois ronds
- La douille est fixée au support à l'aide de quatre vis
- Haute protection contre la corrosion grâce à la galvanisation à chaud

N° d'art.	Dimension entrée de poteau [mm] ^{a)}	Dimension dalle de fondation [mm] ^{b)}	Forages dalle de fondation/entrée de poteau ^{c)}	UE
904701	101 x 150	150 x 150	4 x 11 / 4 x 11	1
904702	121 x 147	180 x 180	4 x 11 / 4 x 11	1

a) Ø x Hauteur
b) Longueur x Largeur
c) Nombre x Ø

Porteur de poteau

Amovible pour poteaux ronds



- Pour la fixation de poteaux en bois ronds
- La douille est fixée au support à l'aide de quatre vis
- La partie supérieure amovible permet la fixation sur des supports inclinés
- Haute protection contre la corrosion grâce à la galvanisation à chaud

N° d'art.	Dimension entrée de poteau [mm] ^{a)}	Dimension dalle de fondation [mm] ^{b)}	Forages dalle de fondation/entrée de poteau ^{c)}	UE
904714	121 x 150	160 x 150	4 x 11 / 3 x 5	1

a) Ø x Hauteur
b) Longueur x Largeur
c) Nombre x Ø

Porteur de poteau en U

Amovible pour poteaux ronds



- Pour la fixation de poteaux en bois carrés
- Le porteur est fixé au support à l'aide de quatre vis
- La partie supérieure amovible permet la fixation sur des supports inclinés
- Haute protection contre la corrosion grâce à la galvanisation à chaud

N° d'art.	Largeur de chape [mm]	Longueur absorption de poteau [mm]	Dimension dalle de fondation [mm] ^{a)}	Forages dalle de fondation/entrée de poteau [mm] ^{b)}	UE
904708	71	100	100 x 100	4 x 11 / 6 x 11	1
904709	91	100	100 x 100	4 x 11 / 6 x 11	1

a) Longueur x Largeur
b) Nombre x Ø

Porteur de poteau en U, Connecteur d'angle, Étrier en U

Acier, galvanisé à chaud

Porteur de poteau en U



- Pour la fixation de poteaux en bois carrés
- Le porteur est fixé au support à l'aide de trois vis
- L'assise latérale de poteau permet un écart entre le sol et le profilé en bois et favorise ainsi la protection constructive du bois
- Haute protection contre la corrosion grâce à la galvanisation à chaud

N° d'art.	Largeur de chape [mm]	Dimension absorption de poteau [mm] ^{a)}	Forages dalle de fondation/entrée de poteau [mm] ^{b)}	UE
904717	71	150 x 60	2 x 11 ; 1 x 14 / 6 x 11	1
904719	91	150 x 60	2 x 11 ; 1 x 14 / 6 x 11	1
904721	101	150 x 60	2 x 11 ; 1 x 14 / 6 x 11	1

a) Longueur x Largeur
b) Nombre x Ø

Porteur de poteau en U

Avec tolet en pierre



- Pour la fixation de poteaux en bois carrés
- Le porteur est fixé dans le béton à l'aide d'un tolet en pierre de 200 mm de longueur
- L'assise latérale de poteau permet un écart entre le sol et le profilé en bois et favorise ainsi la protection constructive du bois
- Haute protection contre la corrosion grâce à la galvanisation à chaud

N° d'art.	Largeur de chape [mm]	Dimension absorption de poteau [mm] ^{a)}	Dimension tige filetée [mm] ^{b)}	Forages Support de poteau [mm] ^{c)}	UE
904716	71	150 x 60	16 x 200	6 x 11	1
904718	91	150 x 60	16 x 200	6 x 11	1

a) Longueur x Largeur
b) Ø x Hauteur
c) Nombre x Ø

Connecteur d'angle

Pour poteaux carrés



- Pour la fixation de poteaux en bois carrés
- Les connecteurs d'angle sont fixés au support à l'aide de quatre vis au total
- Permettent un réglage de largeur variable
- Haute protection contre la corrosion grâce à la galvanisation à chaud

N° d'art.	Dimension entrée de poteau [mm] ^{a)}	Dimension dalle de fondation [mm] ^{b)}	Forages dalle de fondation/entrée de poteau [mm] ^{c)}	UE
904710	200 x 105 x 105	82 x 155	2 x 11 / 6 x 11	1

a) Hauteur x Longueur x Largeur
b) Longueur x Largeur
c) Nombre x Ø

Étrier en U

Pour clôtures



- Pour la fixation de poteaux en bois ronds
- Anticorrosif

N° d'art.	Largeur de chape [mm]	Dimension [mm] ^{a)}	Forages support de poteau [mm] ^{b)}	UE
904711	101	233 x 40	4 x 6	1
904712	121	270 x 40	4 x 6	1

a) Longueur x Largeur
b) Nombre x Ø

Support pour poteaux 135 + 65

Acier galvanisé bleu

Support pour poteaux 135 + 65



N° d'art.	Dimension Socle [mm] ^{a)}	UE
904749	6 x 160 x 80	1

a) Hauteur x Longueur x Largeur

Avantages et propriétés

- Montage simple avec des vis à filetage complet sans travaux d'usinage, pré-perçage, ni fraisage
- Taille min. des pièces de bois 100 x 100 mm
- Après montage réglable en hauteur jusqu'à 65 mm
- Acier de construction S235JR (ST37-2) galvanisé bleu
- Utilisable pour les classes d'utilisation 1 et 2 selon la norme DIN EN 1995-1-1

Données techniques: Support pour poteaux 135 + 65

Désignation	N° d'art.	Réglage en hauteur à l'état monté	Section transv. min. support	Dimensions plaque d'assise	Force de pression adm.	Force de traction adm.	Charge admissible de force transversale	UE
Pieds de poteaux sur béton		[mm]	[mm]	H x Lo. x La. [mm]	N _{c,d} [kN]	N _{t,d} [kN]	V _{h,d} [kN]	pièces
Pieds de poteaux 135 + 65	904749	135 - 200	100 x 100	6 x 160 x 80	40,0	6,1	0,8	1





Étagères de vente Eurotec

À présenter

Le Minishop et le Midishop sont des alternatives peu coûteuses et peu encombrantes pour la vente des produits pour terrasses d'Eurotec.

Minishop

- Est livré comme mini-unité de vente sur europalette
- Modèle de terrasse comme exemple d'application compris
- Garni individuellement de vis Terrassotec ou Hapatec, également en seau

Le rayonnage de vente a pour dimensions :

110 x 74 x 60 cm (h x l x p).

Display:

70 x 74 cm (h x l).

Échantillon de vente

À l'aide de l'échantillon de vente, vous représentez d'une manière simple et compréhensible les avantages des systèmes de Liteau d'écartement 2.0 et de patin pour terrasse.



Parfaitement
présenté, expliqué
d'une manière simple
et compréhensible !

Avec les étagères de vente Eurotec, vous recevrez les accessoires de construction de terrasses dans les dimensions et les matériaux les plus courants, rangés sur une seule étagère.

Vous avez ainsi la possibilité d'équiper vos clients d'une seule étagère répondant à tous les cas de figure au quotidien en matière de construction de terrasses.



Midishop

- Est livré comme midi-unité de vente sur europalette
- Modèle de terrasse comme exemple d'application compris
- Garni individuellement d'accessoires pour terrasse tels que Terrasotec, Rolfi, pieds de réglage, patins pour terrasse, lots d'embouts, etc.

Le rayonnage de vente a pour dimensions :

120 x 118 x 60 cm (h x l x p).

Display:

70 x 118 cm (h x l).

Nous vous livrons tout ce qu'il vous faut pour l'explication et la présentation des produits pour terrasse Eurotec !

Étagère de vente pour terrasses Eurotec

Tout d'un seul regard

Le système de rayonnages pratique et pouvant être combiné individuellement permet une exposition attrayante de nos produits à votre lieu de vente.

Présentation de produit dans un système de rayonnages de haute qualité

- Boutique pour constructions en bois ou construction de terrasses
- Comme rayon individuel, double ... ou multiple
- Nous effectuons le montage et l'aménagement individuellement pour vous

Exemple de montage 3 modules :

Largeur 375 cm, hauteur 224 cm, profondeur 65 cm.
Largeur de module individuel 125 cm.



Parfaitement
présenté, expliqué
d'une manière simple
et compréhensible !





Structures en bois

Magnus Connecteur suspendu	146 - 165
Atlas Connecteur pour bois	166 - 169
Raccords pour poteaux et traverses	170 - 171
Ancre de levage, Ancre de levage Mini	172 - 189
Élingues rondes	190
Idee Fix	191 - 197
Pieds de poteaux PediX	198 - 201
Tige filetée BRUTUS	202 - 203
KonstruX Vis à filetage total	204 - 227
Assemblage bois-béton	228 - 230
Une nouvelle ère pour les connecteurs pour bois	231 - 234
Angle de cisaillement, Plaque de cisaillement	235 - 241
Cornière système CLT	242 - 243
Cornière de cisaillement HB plate/HH plate	244 - 246
Équerre d'ancrage	247 - 250
Brides de traction	251 - 254
Éclisses d'angle S, M et L	255 - 256
Profile en T	257
Broche EST, Broche	258 - 259
Connecteur de montage	260
Clip pour façade	261
Clip pour facade pour profiles Rhombus	262 - 264
Vis pour façades de type ZK	265
Bande pour façade en EPDM	266
Profilé de découplage EPDM Silent	267
SonoTec, liège d'isolation acoustique	268 - 276
Découpleur angulaire SonoTec	277

Magnus Connecteur suspendu

Connecteur de bois pour raccords poutre maîtresse-poutre auxiliaire



Utilisable à quel effet ?

- Assemblage porteur sur les abris de voitures
- Noeuds fortement sollicités dans la construction bois
- Utilisation de la conception sur des assemblages non porteurs, comme par ex. en aménagement de magasins

Avantages

- Montage simple
- Degré élevé de préfabrication
- Supporte des charges élevées
- Raccords apparents et non apparents
- Fraise, règle de fraisage et de montage disponibles
- ESC Logiciel de calcul pour le pré-calcul gratuit

Montage

- Toujours dévisser les Magnus à fond – pose simple et sécurisée
- Qu'elle soit posée ou incorporée, la règle de fraisage et de montage indiquée au connecteur où il doit être.
- Les côtés et surfaces en bois de bout doivent impérativement être plans pour éviter les déformations du connecteur au montage

Remarque:

Autorisé uniquement pour les constructions en bois de classes d'utilisation 1 et 2 protégées des intempéries.

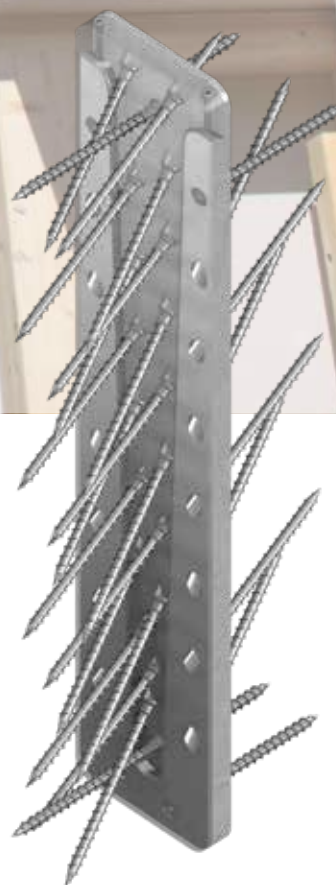

- 1** Mettre en place les vis à filetage total à 90° et fixer les Magnus sur le bois

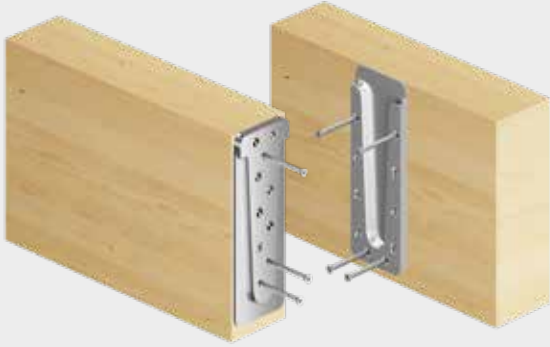

- 2** Poser les vis à 45°

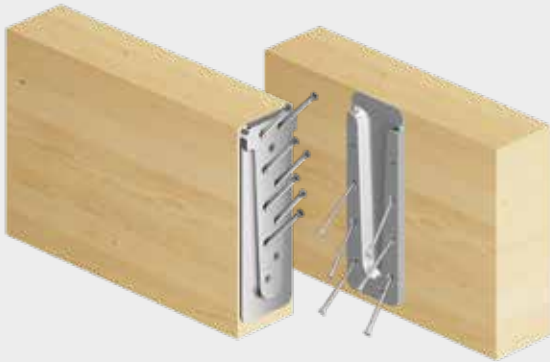

- 3** Suspendre la poutre auxiliaire à la poutre maîtresse, en empêchant l'extraction du raccord par des vis de fixation

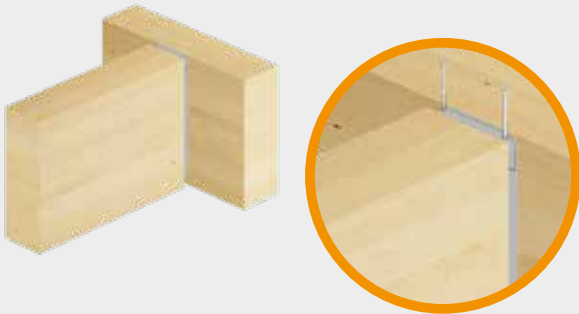

- 4** Le connecteur est terminé



Connecteur



Vis de fixation



Vis à filetage total

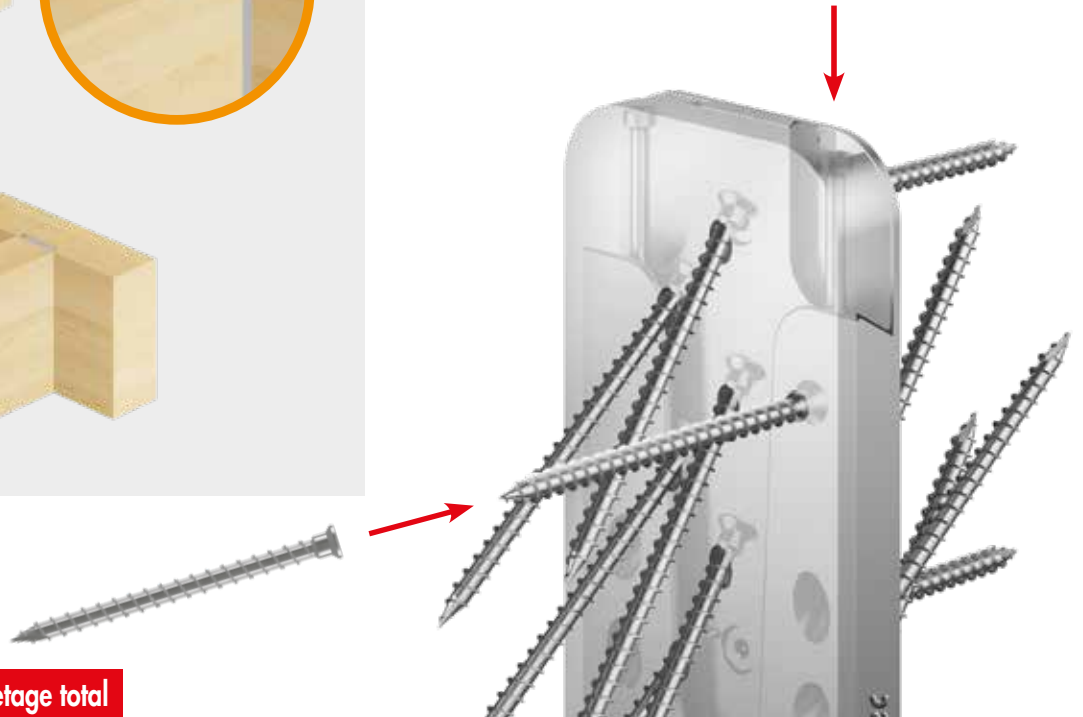

Présentation d'ensemble Magnus Connecteur suspendu

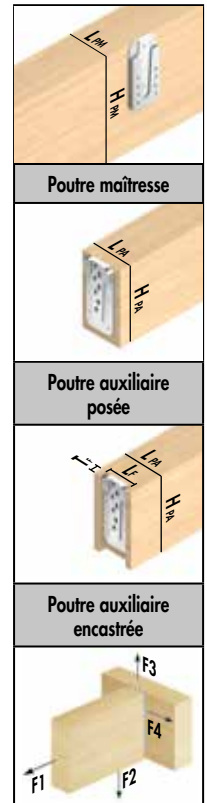
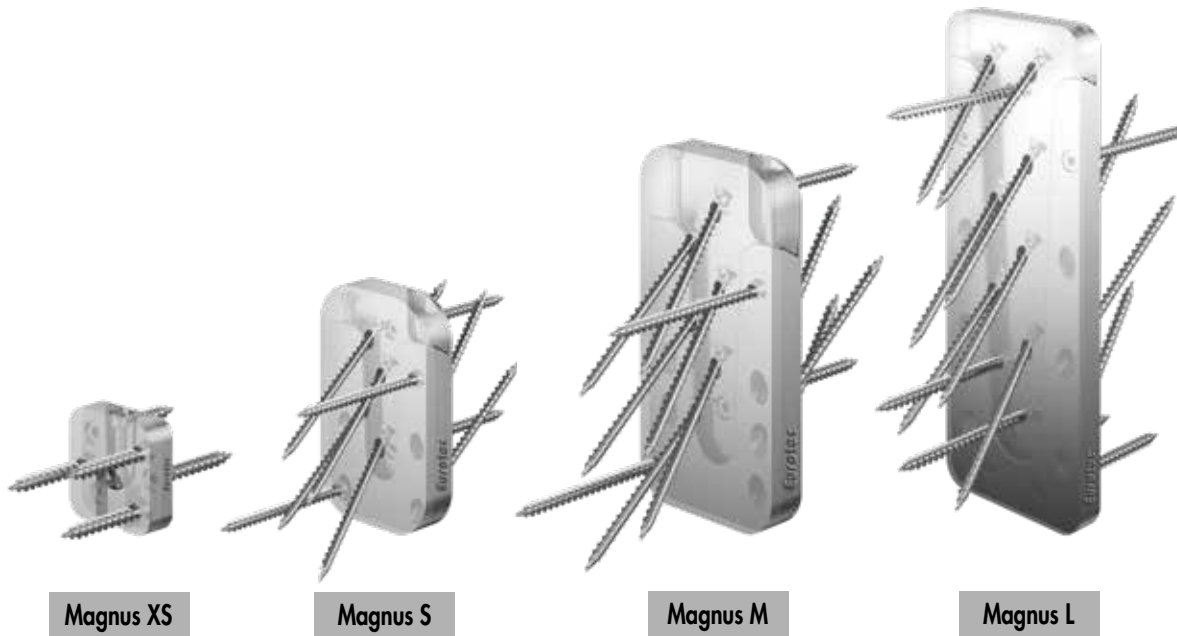

N° d'art.	Désignation	Dimensions		UE*	Vis à filetage total ^{b)}		Vis de fixation ^{b)}		Poutre maîtresse		Poutre auxiliaire		Poutre auxiliaire encastree		Charges admissibles caractéristiques F _{Rk} ^{e)}					
		L x H x T ^{a)}	[mm]		Dimension	n _{par connecteur}	Dimension	n _{par connecteur}	min.	min.	min.	min.	min.	min.	L _F	T _F ^{d)}	F _{1,Rk}	F _{2,Rk}	F _{3,Rk}	F _{4,Rk}
									L _{PM}	H _{PM}	L _{PA}	H _{PA}	L _{PA} ^{c)}	H _{PA}	[mm]	[mm]	[kN]	[kN]	[kN]	[kN]
944874	Magnus XS 30 x 30	30 x 30 x 9	20	4,0 x 30	6	4,2 x 26	1	40	40	40	40	40	40	30	9	1,2	1,57	1,70	1,19	
944875	Magnus S 50 x 60	50 x 60 x 13	10	4,0 x 60	8	4,2 x 26	2	60	80	60	80	80	80	50	13	3,73	7,25	5,00	1,92	
944876	Magnus S 50 x 80	50 x 80 x 13	10	4,0 x 60	12	4,2 x 26	2	60	100	60	100	80	100	50	13	3,73	14,50	5,00	2,80	
944877	Magnus S 50 x 100	50 x 100 x 13	10	4,0 x 60	18	4,2 x 26	2	60	120	60	120	80	120	50	13	7,46	21,75	5,00	4,41	
944878	Magnus M 70 x 120	70 x 120 x 17	10	5,0 x 80	13	4,8 x 60	2	80	140	80	140	100	140	70	17	5,49	21,34	13,00	5,17	
944879	Magnus M 70 x 140	70 x 140 x 17	10	5,0 x 80	16	4,8 x 60	2	80	160	80	160	100	160	70	17	5,49	32,00	13,00	6,09	
944880	Magnus M 70 x 160	70 x 160 x 17	10	5,0 x 80	21	4,8 x 60	2	80	180	80	180	100	180	70	17	10,98	37,34	13,00	8,27	
944881	Magnus M 70 x 180	70 x 180 x 17	10	5,0 x 80	24	4,8 x 60	2	80	200	80	200	100	200	70	17	10,98	42,67	13,00	9,32	
944882	Magnus L 110 x 220	110 x 220 x 19	4	8,0 x 120	13	4,8 x 60	2	120	240	120	240	140	240	110	19	9,29	36,10	23,00	13,96	
944883	Magnus L 110 x 260	110 x 260 x 19	4	8,0 x 120	17	4,8 x 60	2	120	280	120	280	140	280	110	19	13,93	45,13	23,00	17,98	
944884	Magnus L 110 x 300	110 x 300 x 19	4	8,0 x 120	20	4,8 x 60	2	120	320	120	320	140	320	110	19	13,93	54,15	23,00	20,56	
944887	Magnus L 110 x 340	110 x 340 x 19	4	8,0 x 120	22	4,8 x 60	2	120	360	120	360	140	360	110	19	13,93	63,18	23,00	24,67	
944888	Magnus L 110 x 380	110 x 380 x 19	4	8,0 x 120	25	4,8 x 60	2	120	400	120	400	140	400	110	19	9,29	72,20	23,00	26,96	
944889	Magnus L 110 x 580	110 x 580 x 19	4	8,0 x 120	38	4,8 x 60	2	120	600	120	600	140	600	110	19	9,29	126,35	23,00	43,29	

* 1 connecteur est constitué de 2 éléments

a) T= épaisseur d'assemblage

b) Contenues dans le lot de livraison

c) Largeur minimale conseillée de la poutre auxiliaire pour un connecteur encastree

d) Pour un montage plus simple, il est surtout avantageux, dans le cas des éléments en bois de grandes dimensions, de réduire légèrement la profondeur de fraisage.

e) Les deux poutres en bois de résineux d'une densité brute ρ₀= 380 kg/m³.

Les valeurs caractéristiques indiquées pour la charge admissible F_{Rk} s'appliquent aux sections de bois citées, à l'application de la force centrée suivant l'axe de la poutre concerné ainsi qu'au montage du connecteur à fleur du bord supérieur de la poutre maîtresse et de la poutre auxiliaire. Calcul selon ETA-15/0761. Toutes les valeurs mécaniques indiquées doivent être considérées en fonction des hypothèses formulées et constituent des exemples de calculs.

Toutes les valeurs sont des valeurs minimales calculées et s'appliquent sous réserve de coquilles et de fautes d'impression.

Les valeurs caractéristiques de charge admissible F_{Rk} ne doivent pas être mises sur le même plan que l'effet maximum possible (la force maximale). Les valeurs caractéristiques de charge admissible F_{Rk} doivent être réduites, en ce qui concerne la classe de service et la classe de durée de chargement, aux valeurs de calcul: F_{Rk}= F_{Rk} x k_{mod} / γ_M.

Attention ! Il s'agit là d'aides à la conception. Les calculs des projets doivent être confiés exclusivement à des personnes autorisées.

Accessoires de pose

Gabarit de fraisage pour montage encastré

pour connecteur suspendu Magnus



- Outil de pose pour le montage en surface
- Gabarit de fraisage pour montage encastré

N° d'art.	Appropriée pour	UE
944867	Magnus XS	1
944894	Magnus S	1
944895	Magnus M	1
944870	Magnus L 220/260/300	1
944903	Magnus L 340/380/420	1
944904	Magnus L 460/500/540/580	1

Fraise

pour connecteur suspendu Magnus



N° d'art.	Appropriée pour	Diamètre de tige [mm]	UE
944936	Magnus XS	6,35	1
29686	Magnus S	8	1
29696	Magnus M et L	8	1

Pour le montage encastré dans la poutre auxiliaire, il faut respecter les consignes suivantes :

- Il faut augmenter la largeur minimale de la poutre pour qu'il reste assez de couronnement pour le fraisage
- La poutre doit être fraisée sur toute sa hauteur

Pour le montage encastré dans la poutre maîtresse, il faut respecter les consignes suivantes :

- La section porteuse de la poutre maîtresse est réduite de l'épaisseur d'assemblage du connecteur
- Il faut adapter la largeur minimale de la poutre (longueur de vis)

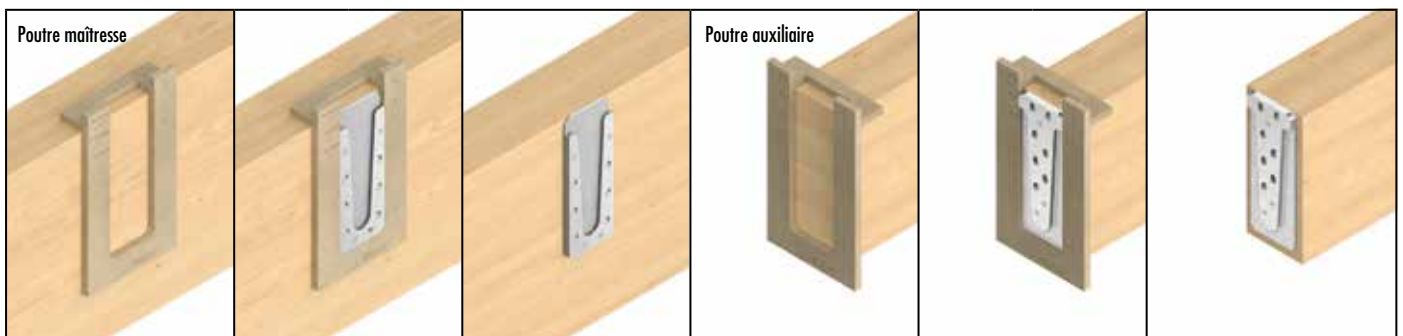

Montage apparent du connecteur Atlas; à gauche sur poutre principale; à droit sur poutre secondaire

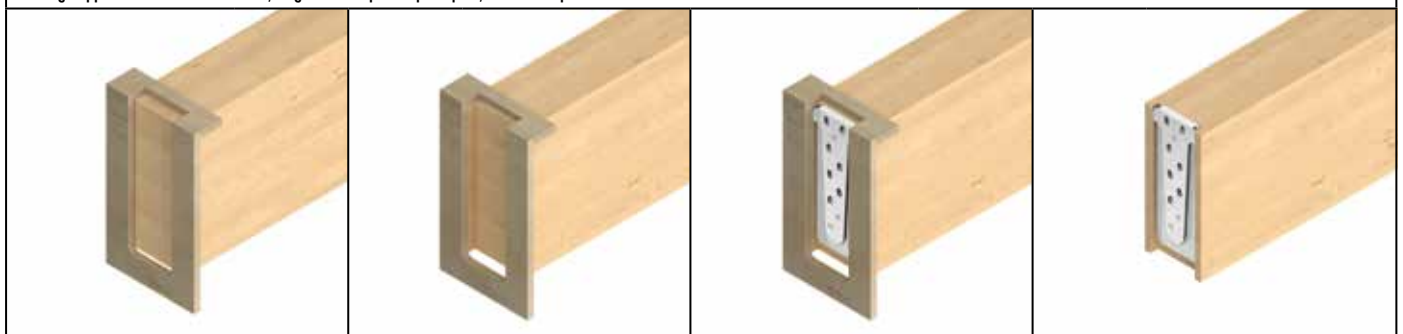

Pour le montage encastré dans la poutre auxiliaire, il faut fraiser cette dernière sur toute sa hauteur

Magnus XS 30 x 30

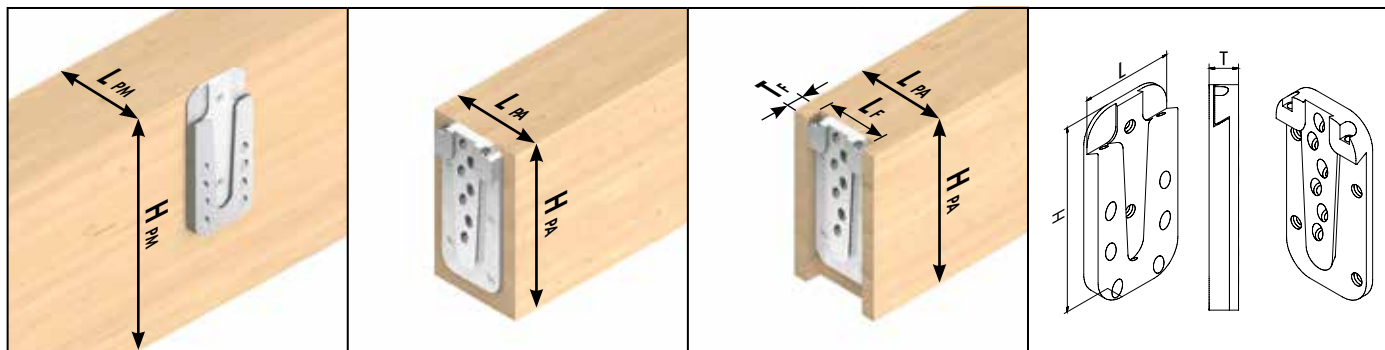

Figures symboliques : de gauche à droite la poutre maîtresse, poutre auxiliaire posée, poutre auxiliaire encastrée, dimensions du connecteur

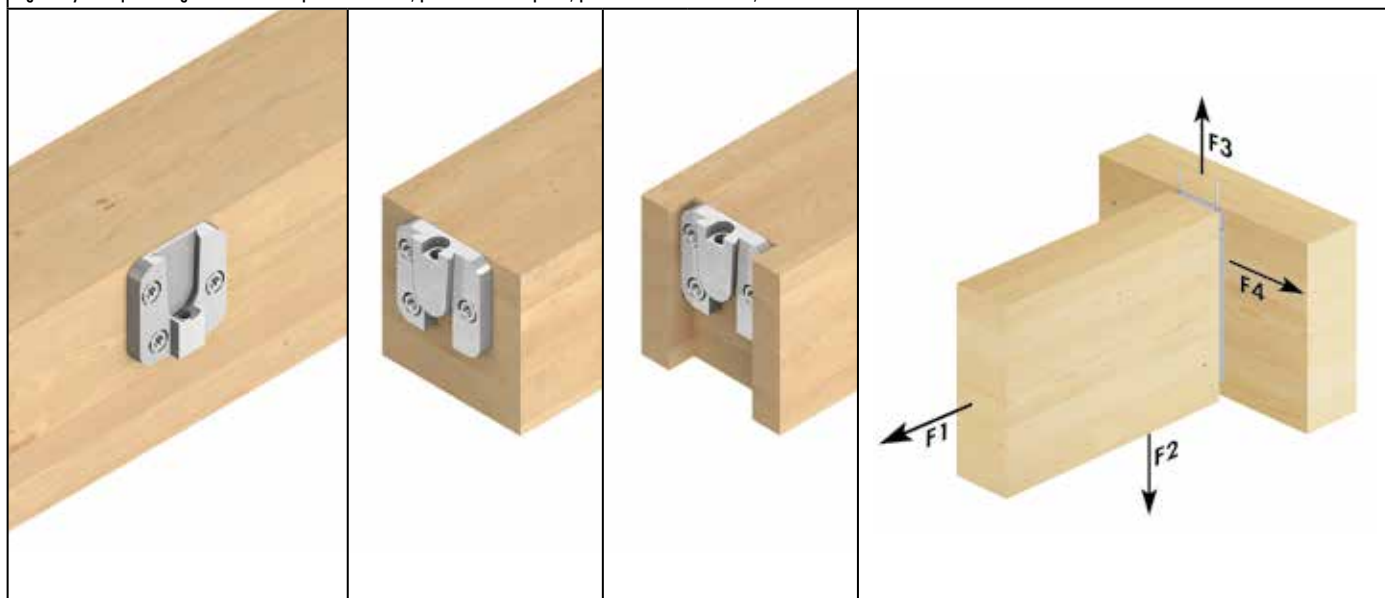

N° d'art.	Désignation	Dimensions		UE*	Vis à filetage total ^{b)}					Vis de fixation ^{b)}		
		L x H x T ^{a)}	[mm]		Dimension	n _{total}	dans la poutre maîtresse		dans la poutre auxiliaire		Dimension	n
							[mm]	n _{90°}	n _{45°}	n _{90°}		
944874	Magnus XS 30 x 30	30 x 30 x 9	20	4,0 x 30	6	3	-	3	-	4,2 x 26	1	

* 1 connecteur est constitué de 2 éléments

a) T = épaisseur d'assemblage

b) Contenues dans le lot de livraison

N° d'art.	Désignation	Dimensions		Poutre maîtresse		Poutre auxiliaire posée		Poutre auxiliaire encastrée			Charges admissibles caractéristiques F _{Rk} ^{d)}				
		L x H x T ^{a)}	[mm]	min. L _{PM}	min. H _{PM}	min. L _{PA}	min. H _{PA}	min. L _{PA} ^{b)}	min. H _{PA}	L _F	T _F ^{c)}	F _{1,Rk}	F _{2,Rk}	F _{3,Rk}	F _{4,Rk}
				[mm]	[mm]	[mm]	[mm]	[mm]	[mm]	[mm]	[mm]	[mm]	[kN]	[kN]	[kN]
944874	Magnus XS 30 x 30	30 x 30 x 9	40	40	40	40	40	40	30	9	1,12	1,57	1,70	1,19	

a) T = épaisseur d'assemblage

b) Largeur minimale conseillée de la poutre auxiliaire pour un connecteur encastré

c) Pour un montage plus simple, il est surtout avantageux, dans le cas des éléments en bois de grandes dimensions, de réduire légèrement la profondeur de fraisage

d) Les deux poutres en bois de résineux d'une densité brute ρ_k = 380 kg/m³.

Les valeurs caractéristiques indiquées pour la charge admissible F_{Rk} s'appliquent aux sections de bois citées, à l'application de la force centrée suivant l'axe de la poutre concerné ainsi qu'au montage du connecteur à fleur du bord supérieur de la poutre maîtresse et de la poutre auxiliaire.

Calcul selon ETA-15/0761. Toutes les valeurs mécaniques indiquées doivent être considérées en fonction des hypothèses formulées et constituent des exemples de calculs.

Toutes les valeurs sont des valeurs minimales calculées et s'appliquent sous réserve de coquilles et de fautes d'impression. Les valeurs caractéristiques de charge admissible F_{Rk} ne doivent pas être mises sur le même plan que l'effet maximum possible (la force maximale). Les valeurs caractéristiques de charge admissible F_{Rk} doivent être réduites, en ce qui concerne la classe de service et la classe de durée de chargement, aux valeurs de calcul: F_{Rk} = F_{Rk} x k_{mod} / γ_M.

Attention ! Il s'agit là d'aides à la conception. Les calculs des projets doivent être confiés exclusivement à des personnes autorisées.

Magnus S 50 x 60

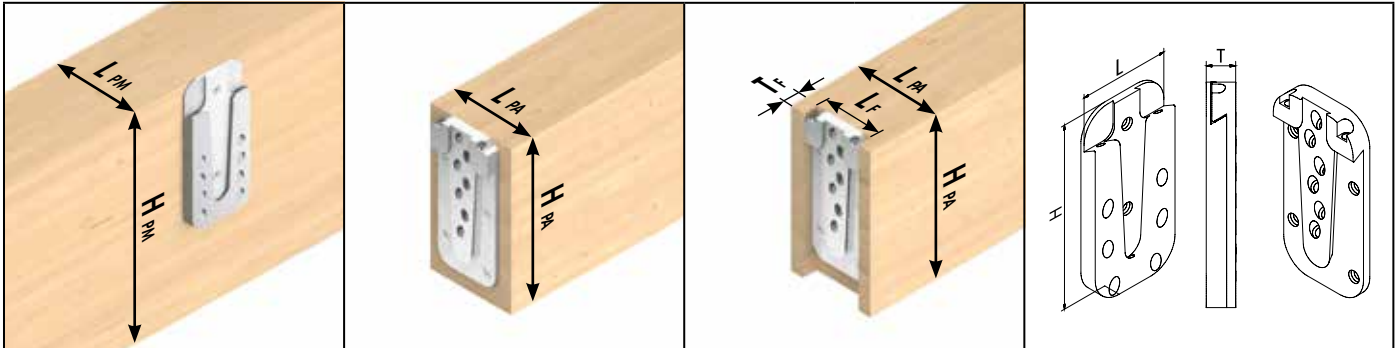

Figures symboliques : de gauche à droite la poutre maîtresse, poutre auxiliaire posée, poutre auxiliaire encastrée, dimensions du connecteur

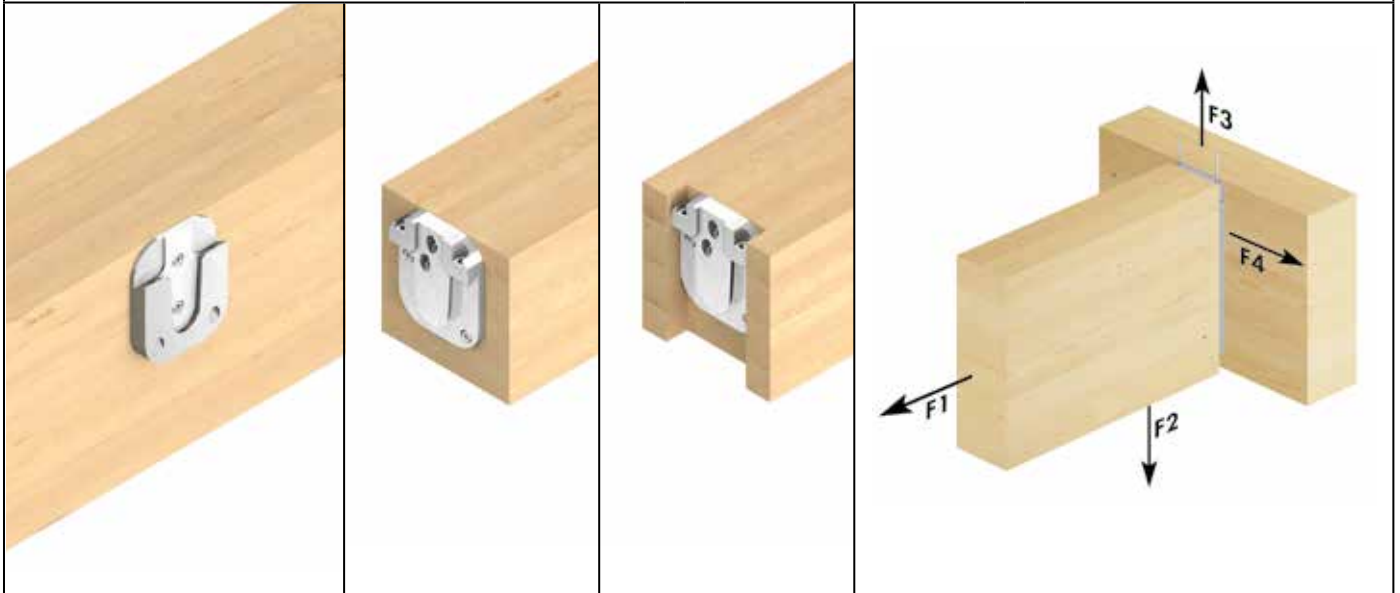

N° d'art.	Désignation	Dimensions		UE*	Vis à filetage total ^{b)}					Vis de fixation ^{b)}		
		L x H x T ^{a)}			Dimension	n _{total}	dans la poutre maîtresse		dans la poutre auxiliaire		Dimension	n
		[mm]					[mm]	n _{90°}	n _{45°}	n _{90°}		
944875	Magnus S 50 x 60	50 x 60 x 13		10	4,0 x 60	8	2	2	2	2	4,2 x 26	2

* 1 connecteur est constitué de 2 éléments

a) T= épaisseur d'assemblage

b) Contenues dans le lot de livraison

N° d'art.	Désignation	Dimensions		Poutre maîtresse		Poutre auxiliaire posée		Poutre auxiliaire encastrée				Charges admissibles caractéristiques F _{Rk} ^{d)}			
		L x H x T ^{a)}		min. L _{PM}	min. H _{PM}	min. L _{PA}	min. H _{PA}	min. L _{PA} ^{b)}	min. H _{PA}	L _F	T _F ^{c)}	F _{1,Rk}	F _{2,Rk}	F _{3,Rk}	F _{4,Rk}
		[mm]		[mm]	[mm]	[mm]	[mm]	[mm]	[mm]	[mm]	[mm]	[kN]	[kN]	[kN]	[kN]
944875	Magnus S 50 x 60	50 x 60 x 13		60	80	60	80	80	80	50	13	3,73	7,25	5,00	1,92

a) T= épaisseur d'assemblage

b) Largeur minimale conseillée de la poutre auxiliaire pour un connecteur encastré

c) Pour un montage plus simple, il est surtout avantageux, dans le cas des éléments en bois de grandes dimensions, de réduire légèrement la profondeur de fraisage

d) Les deux poutres en bois de résineux d'une densité brute ρ_k= 380 kg/m³.

Les valeurs caractéristiques indiquées pour la charge admissible F_{Rk} s'appliquent aux sections de bois citées, à l'application de la force centrée suivant l'axe de la poutre concerné ainsi qu'au montage du connecteur à fleur du bord supérieur de la poutre maîtresse et de la poutre auxiliaire.

Calcul selon ETA-15/0761. Toutes les valeurs mécaniques indiquées doivent être considérées en fonction des hypothèses formulées et constituent des exemples de calculs.

Toutes les valeurs sont des valeurs minimales calculées et s'appliquent sous réserve de coquilles et de fautes d'impression. Les valeurs caractéristiques de charge admissible F_{Rk} ne doivent pas être mises sur le même plan que l'effet maximum possible (la force maximale). Les valeurs caractéristiques de charge admissible F_{Rk} doivent être réduites, en ce qui concerne la classe de service et la classe de durée de chargement, aux valeurs de calcul: F_{Rk}= F_{Rk} x k_{mod} / γ_M.

Attention ! Il s'agit là d'aides à la conception. Les calculs des projets doivent être confiés exclusivement à des personnes autorisées.

Magnus S 50 x 80

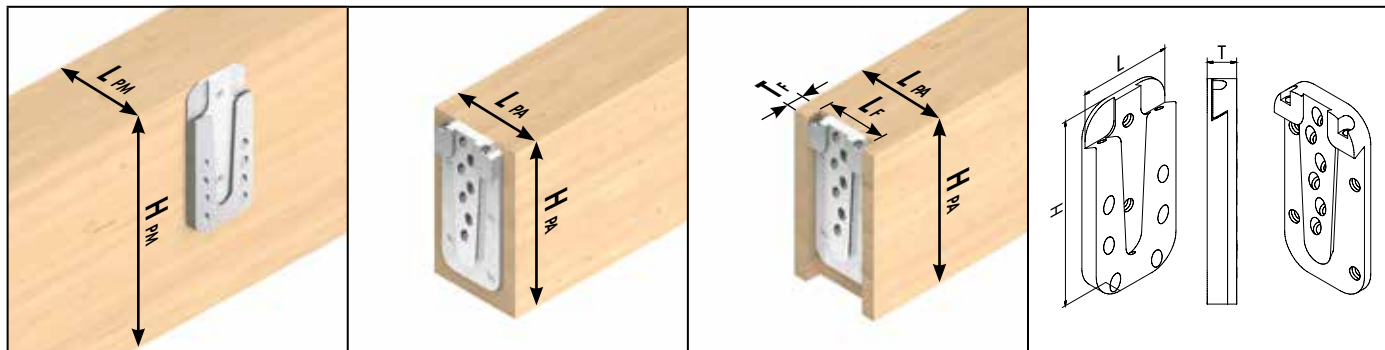

Figures symboliques : de gauche à droite la poutre maîtresse, poutre auxiliaire posée, poutre auxiliaire encastrée, dimensions du connecteur

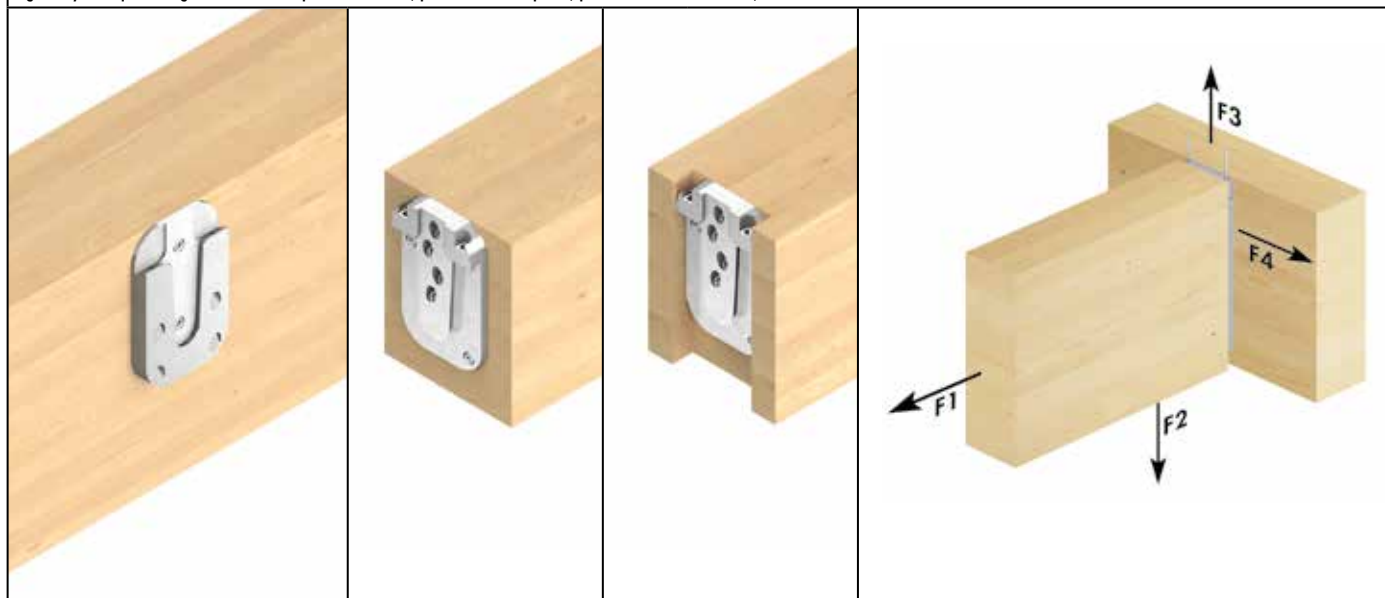

N° d'art.	Désignation	Dimensions		UE*	Vis à filetage total ^{b)}						Vis de fixation ^{b)}	
		L x H x T ^{a)}			Dimension	n _{total}	dans la poutre maîtresse		dans la poutre auxiliaire		Dimension	n
		[mm]					[mm]	n _{total}	90°	45°		
944876	Magnus S 50 x 80	50 x 80 x 13		10	4,0 x 60	12	2	4	2	4	4,2 x 26	2

* 1 connecteur est constitué de 2 éléments

a) T = épaisseur d'assemblage

b) Contenues dans le lot de livraison

N° d'art.	Désignation	Dimensions		Poutre maîtresse		Poutre auxiliaire posée		Poutre auxiliaire encastrée				Charges admissibles caractéristiques F _{Rk} ^{d)}			
		L x H x T ^{a)}		min. L _{PM}	min. H _{PM}	min. L _{PA}	min. H _{PA}	min. L _{PA} ^{b)}	min. H _{PA}	L _F	T _F ^{c)}	F _{1,Rk}	F _{2,Rk}	F _{3,Rk}	F _{4,Rk}
		[mm]		[mm]	[mm]	[mm]	[mm]	[mm]	[mm]	[mm]	[mm]	[kN]	[kN]	[kN]	[kN]
944876	Magnus S 50 x 80	50 x 80 x 13		60	100	60	100	80	100	50	13	3,73	14,50	5,00	2,80

a) T = épaisseur d'assemblage

b) Largeur minimale conseillée de la poutre auxiliaire pour un connecteur encastré

c) Pour un montage plus simple, il est surtout avantageux, dans le cas des éléments en bois de grandes dimensions, de réduire légèrement la profondeur de fraisage

d) Les deux poutres en bois de résineux d'une densité brute ρ₀ = 380 kg/m³.

Les valeurs caractéristiques indiquées pour la charge admissible F_{Rk} s'appliquent aux sections de bois citées, à l'application de la force centrée suivant l'axe de la poutre concerné ainsi qu'au montage du connecteur à fleur du bord supérieur de la poutre maîtresse et de la poutre auxiliaire.

Calcul selon ETA-15/0761. Toutes les valeurs mécaniques indiquées doivent être considérées en fonction des hypothèses formulées et constituent des exemples de calculs.

Toutes les valeurs sont des valeurs minimales calculées et s'appliquent sous réserve de coquilles et de fautes d'impression. Les valeurs caractéristiques de charge admissible F_{Rk} ne doivent pas être mises sur le même plan que l'effet maximum possible (la force maximale). Les valeurs caractéristiques de charge admissible F_{Rk} doivent être réduites, en ce qui concerne la classe de service et la classe de durée de chargement, aux valeurs de calcul: F_{Rd} = F_{Rk} x k_{mod} / γ_M.

Attention : il s'agit ici d'aides de planification. Les projets sont à faire mesurer exclusivement par des personnes autorisées.

Magnus S 50 x 100

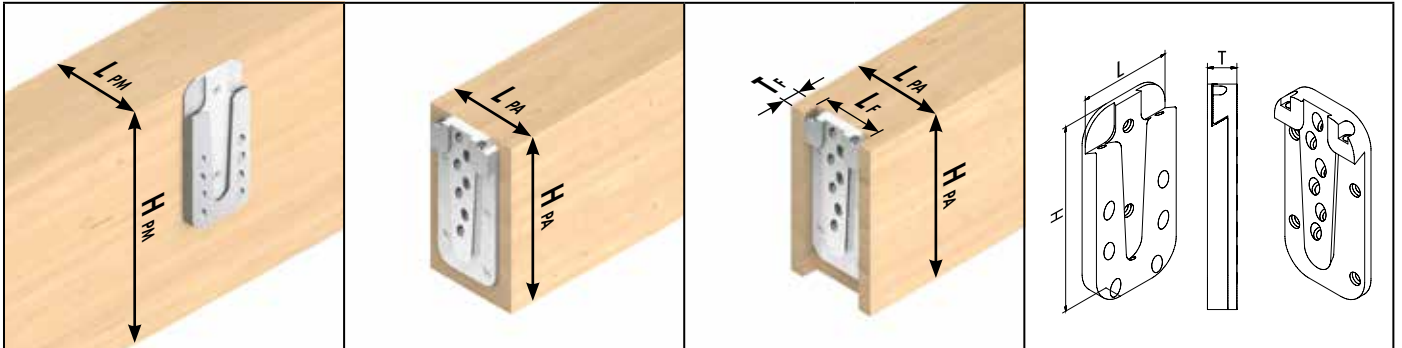

Figures symboliques : de gauche à droite la poutre maîtresse, poutre auxiliaire posée, poutre auxiliaire encastrée, dimensions du connecteur

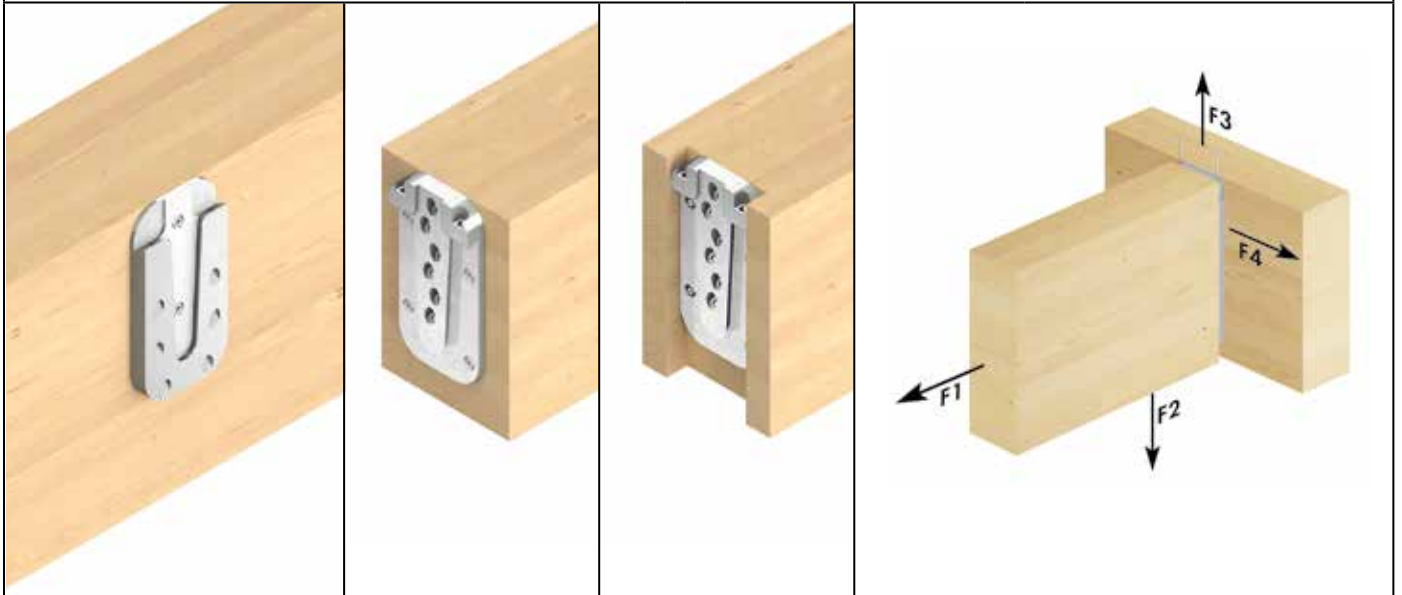

N° d'art.	Désignation	Dimensions		UE*	Vis à filetage total ^{b)}					Vis de fixation ^{b)}		
		L x H x T ^{a)}			Dimension	n _{total}	dans la poutre maîtresse		dans la poutre auxiliaire		Dimension	n
		[mm]					[mm]	n _{90°}	n _{45°}	n _{90°}		
944877	Magnus S 50 x 100	50 x 100 x 13		10	4,0 x 60	18	2	6	4	6	4,2 x 26	2

* 1 connecteur est constitué de 2 éléments

a) T= épaisseur d'assemblage

b) Contenues dans le lot de livraison

N° d'art.	Désignation	Dimensions		Poutre maîtresse		Poutre auxiliaire posée		Poutre auxiliaire encastrée				Charges admissibles caractéristiques F _{Rk} ^{d)}			
		L x H x T ^{a)}		min. L _{PM}	min. H _{PM}	min. L _{PA}	min. H _{PA}	min. L _{PA} ^{b)}	min. H _{PA}	L _F	T _F ^{c)}	F _{1,Rk}	F _{2,Rk}	F _{3,Rk}	F _{4,Rk}
		[mm]		[mm]	[mm]	[mm]	[mm]	[mm]	[mm]	[mm]	[mm]	[kN]	[kN]	[kN]	[kN]
944877	Magnus S 50 x 100	50 x 100 x 13		60	120	60	120	80	120	50	13	7,46	21,75	5,00	4,41

a) T= épaisseur d'assemblage

b) Largeur minimale conseillée de la poutre auxiliaire pour un connecteur encastré

c) Pour un montage plus simple, il est surtout avantageux, dans le cas des éléments en bois de grandes dimensions, de réduire légèrement la profondeur de fraisage

d) Les deux poutres en bois de résineux d'une densité brute ρ_k= 380 kg/m³.Les valeurs caractéristiques indiquées pour la charge admissible F_{Rk} s'appliquent aux sections de bois citées, à l'application de la force centrée suivant l'axe de la poutre concerné ainsi qu'au montage du connecteur à fleur du bord supérieur de la poutre maîtresse et de la poutre auxiliaire.

Calcul selon ETA-15/0761. Toutes les valeurs mécaniques indiquées doivent être considérées en fonction des hypothèses formulées et constituent des exemples de calculs.

Toutes les valeurs sont des valeurs minimales calculées et s'appliquent sous réserve de coquilles et de fautes d'impression. Les valeurs caractéristiques de charge admissible F_{Rk} ne doivent pas être mises sur le même plan que l'effet maximum possible (la force maximale). Les valeurs caractéristiques de charge admissible F_{Rk} doivent être réduites, en ce qui concerne la classe de service et la classe de durée de chargement, aux valeurs de calcul: F_{Rd}= F_{Rk} x k_{mod} / γ_M.

Attention : il s'agit ici d'aides de planification. Les projets sont à faire mesurer exclusivement par des personnes autorisées.

Magnus M 70 x 120

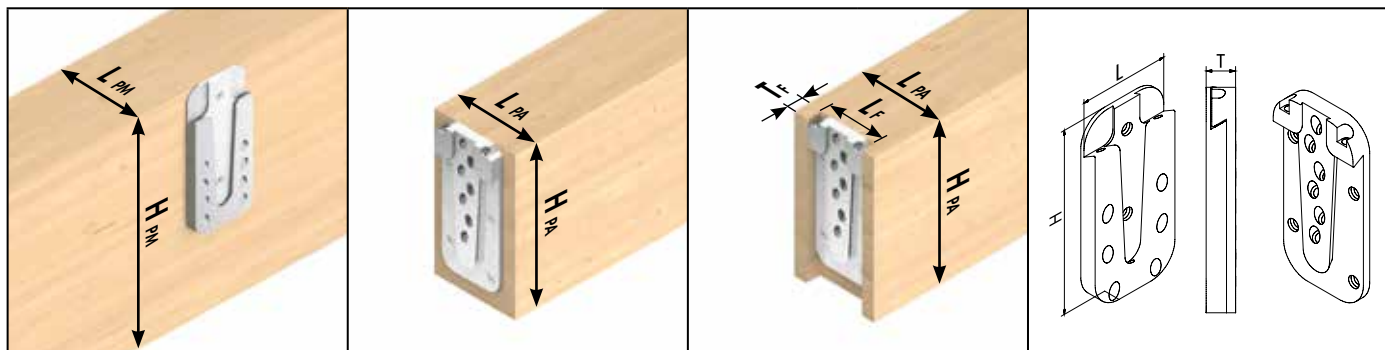

Figures symboliques : de gauche à droite la poutre maîtresse, poutre auxiliaire posée, poutre auxiliaire encastrée, dimensions du connecteur

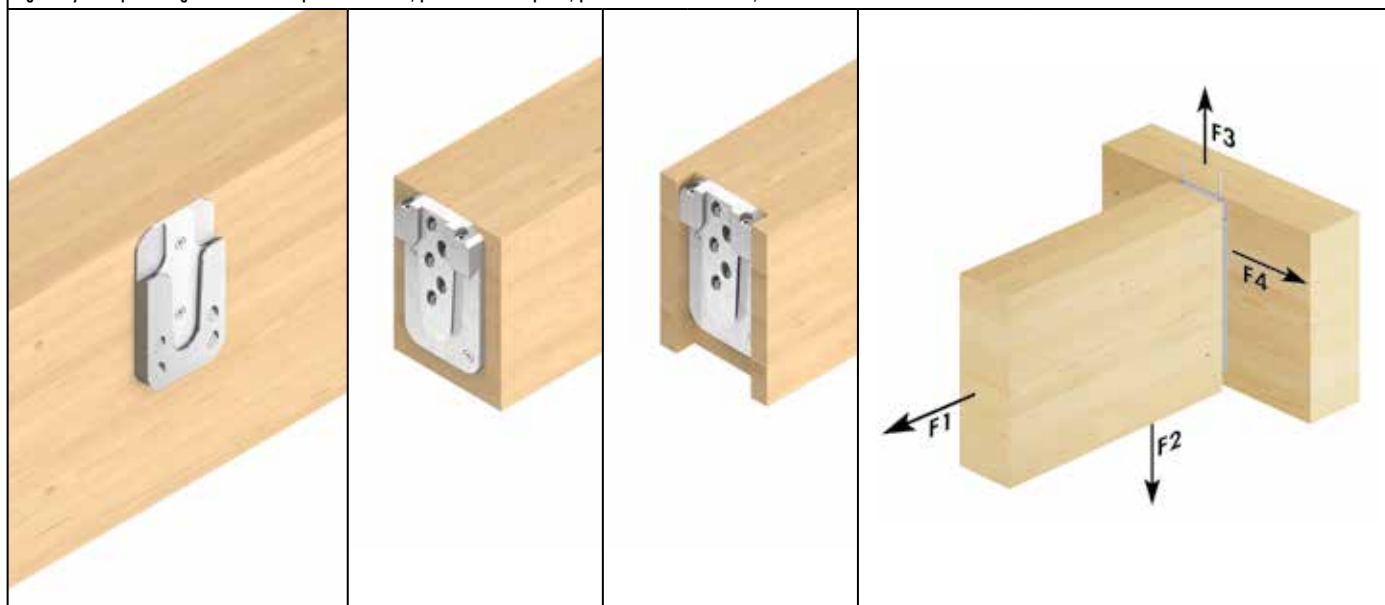

N° d'art.	Désignation	Dimensions		UE*	Vis à filetage total ^{b)}					Vis de fixation ^{b)}		
		L x H x T ^{a)}			Dimension	n _{total}	dans la poutre maîtresse		dans la poutre auxiliaire		Dimension	n
		[mm]					[mm]	n _{90°}	n _{45°}	n _{90°}		
944878	Magnus M 70 x 120	70 x 120 x 17		10	5,0 x 80	13	2	4	2	5	4,8 x 60	2

* 1 connecteur est constitué de 2 éléments

a) T = épaisseur d'assemblage

b) Contenus dans le lot de livraison

N° d'art.	Désignation	Dimensions		Poutre maîtresse		Poutre auxiliaire posée		Poutre auxiliaire encastrée				Charges admissibles caractéristiques F _{Rk} ^{d)}			
		L x H x T ^{a)}		min. L _{PM}	min. H _{PM}	min. L _{PA}	min. H _{PA}	min. L _{PA} ^{b)}	min. H _{PA}	L _F	T _F ^{c)}	F _{1,Rk}	F _{2,Rk}	F _{3,Rk}	F _{4,Rk}
		[mm]		[mm]	[mm]	[mm]	[mm]	[mm]	[mm]	[mm]	[mm]	[kN]	[kN]	[kN]	[kN]
944878	Magnus M 70 x 120	70 x 120 x 17		80	140	80	140	100	140	70	17	5,49	21,34	13,00	5,17

a) T = épaisseur d'assemblage

b) Largeur minimale conseillée de la poutre auxiliaire pour un connecteur encastré

c) Pour un montage plus simple, il est surtout avantageux, dans le cas des éléments en bois de grandes dimensions, de réduire légèrement la profondeur de fraisage

d) Les deux poutres en bois de résineux d'une densité brute ρ_k = 380 kg/m³.

Les valeurs caractéristiques indiquées pour la charge admissible F_{Rk} s'appliquent aux sections de bois citées, à l'application de la force centrée suivant l'axe de la poutre concerné ainsi qu'au montage du connecteur à fleur du bord supérieur de la poutre maîtresse et de la poutre auxiliaire.

Calcul selon ETA-15/0761. Toutes les valeurs mécaniques indiquées doivent être considérées en fonction des hypothèses formulées et constituent des exemples de calculs.

Toutes les valeurs sont des valeurs minimales calculées et s'appliquent sous réserve de coquilles et de fautes d'impression. Les valeurs caractéristiques de charge admissible F_{Rk} ne doivent pas être mises sur le même plan que l'effet maximum possible (la force maximale). Les valeurs caractéristiques de charge admissible F_{Rk} doivent être réduites, en ce qui concerne la classe de service et la classe de durée de chargement, aux valeurs de calcul: F_{Ed} = F_{Rk} x k_{mod} / γ_M.

Attention : il s'agit ici d'aides de planification. Les projets sont à faire mesurer exclusivement par des personnes autorisées.

Magnus M 70 x 140

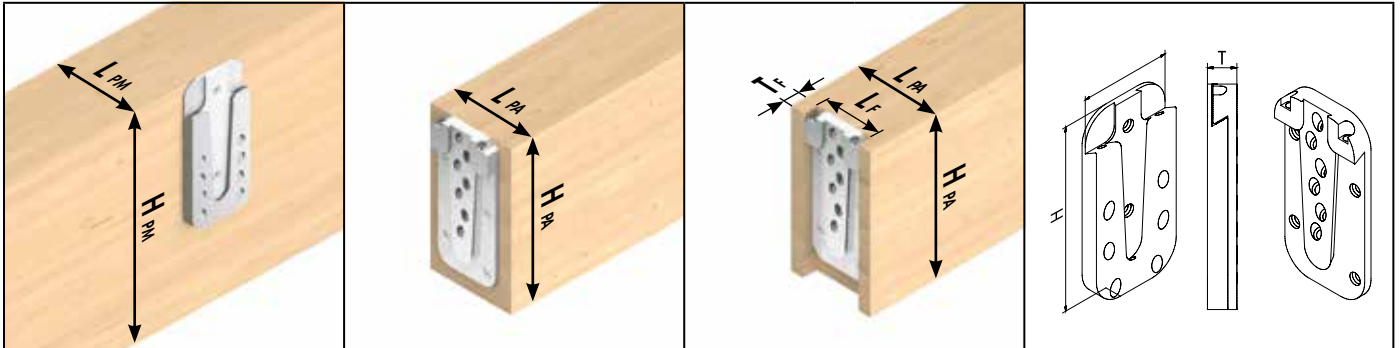

Figures symboliques : de gauche à droite la poutre maîtresse, poutre auxiliaire posée, poutre auxiliaire encastrée, dimensions du connecteur

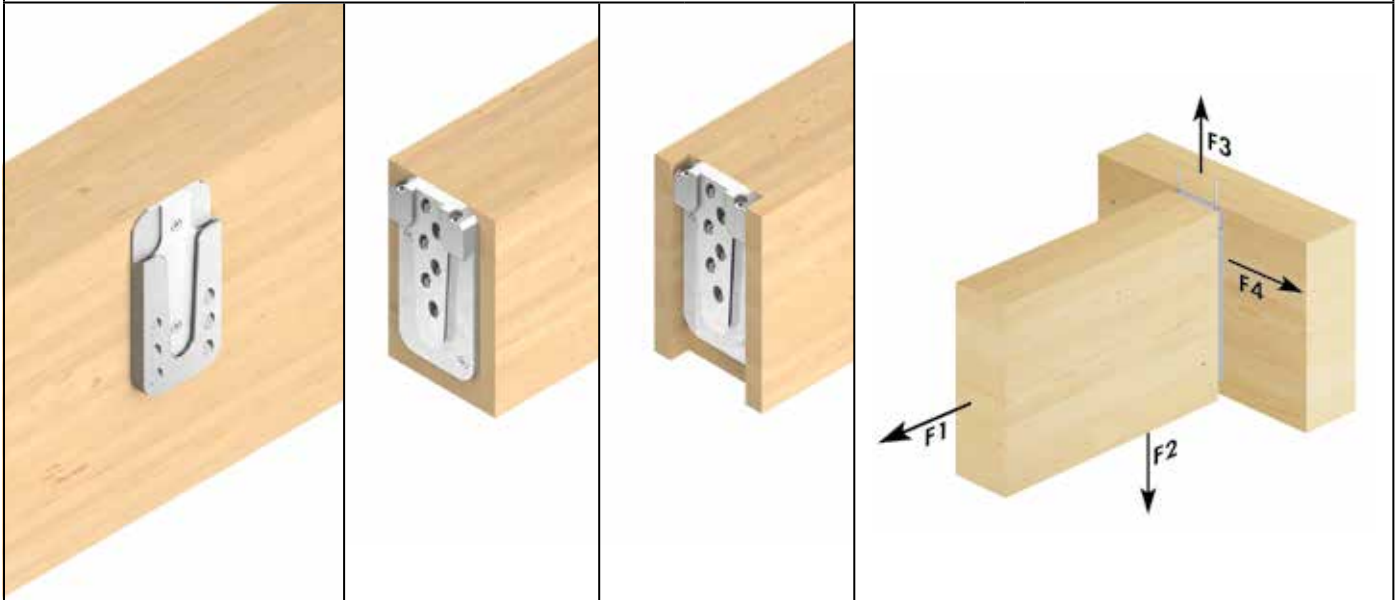

N° d'art.	Désignation	Dimensions		UE*	Vis à filetage total ^{b)}					Vis de fixation ^{b)}		
		L x H x T ^{a)}			Dimension	n _{total}	dans la poutre maîtresse		dans la poutre auxiliaire		Dimension	n
		[mm]					[mm]	n _{90°}	n _{45°}	n _{90°}		
944879	Magnus M 70 x 140	70	140 x 17	10	5,0 x 80	16	2	6	2	6	4,8 x 60	2

* 1 connecteur est constitué de 2 éléments

a) T= épaisseur d'assemblage

b) Contenues dans le lot de livraison

N° d'art.	Désignation	Dimensions	Poutre maîtresse		Poutre auxiliaire posée		Poutre auxiliaire encastrée				Charges admissibles caractéristiques F _{Rk} ^{d)}			
		L x H x T ^{a)}	min. L _{PM}	min. H _{PM}	min. L _{PA}	min. H _{PA}	min. L _{PA} ^{b)}	min. H _{PA}	L _F	T _F ^{c)}	F _{1,Rk}	F _{2,Rk}	F _{3,Rk}	F _{4,Rk}
		[mm]	[mm]	[mm]	[mm]	[mm]	[mm]	[mm]	[mm]	[mm]	[kN]	[kN]	[kN]	[kN]
944879	Magnus M 70 x 140	70 x 140 x 17	80	160	80	160	100	160	70	17	5,49	32,00	13,00	6,09

a) T= épaisseur d'assemblage

b) Largeur minimale conseillée de la poutre auxiliaire pour un connecteur encastré

c) Pour un montage plus simple, il est surtout avantageux, dans le cas des éléments en bois de grandes dimensions, de réduire légèrement la profondeur de fraisage

d) Les deux poutres en bois de résineux d'une densité brute ρ_k= 380 kg/m³.Les valeurs caractéristiques indiquées pour la charge admissible F_{Rk} s'appliquent aux sections de bois citées, à l'application de la force centrée suivant l'axe de la poutre concerné ainsi qu'au montage du connecteur à fleur du bord supérieur de la poutre maîtresse et de la poutre auxiliaire.

Calcul selon ETA-15/0761. Toutes les valeurs mécaniques indiquées doivent être considérées en fonction des hypothèses formulées et constituent des exemples de calculs.

Toutes les valeurs sont des valeurs minimales calculées et s'appliquent sous réserve de coquilles et de fautes d'impression. Les valeurs caractéristiques de charge admissible F_{Rk} ne doivent pas être mises sur le même plan que l'effet maximum possible (la force maximale). Les valeurs caractéristiques de charge admissible F_{Rk} doivent être réduites, en ce qui concerne la classe de service et la classe de durée de chargement, aux valeurs de calcul: F_{Ed}= F_{Rk} x k_{mod} / γ_M.

Attention : il s'agit ici d'aides de planification. Les projets sont à faire mesurer exclusivement par des personnes autorisées.

Magnus M 70 x 160

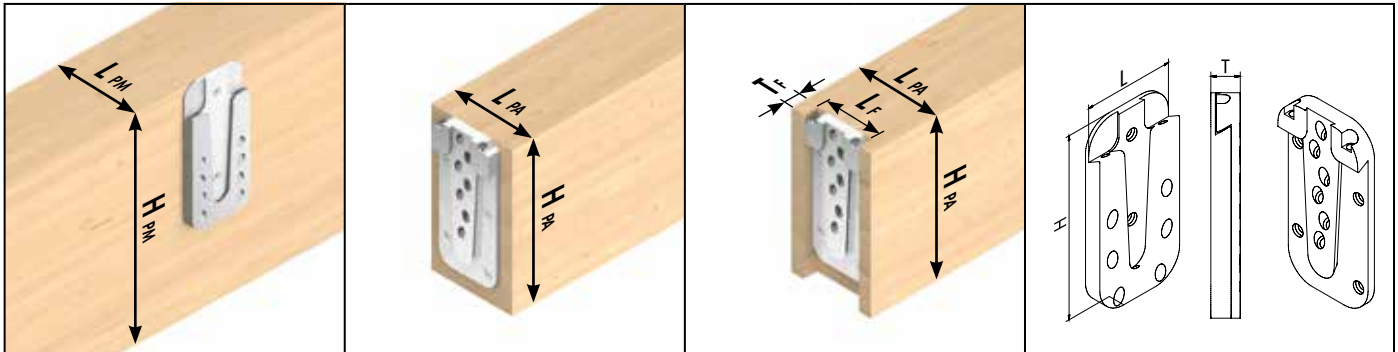

Figures symboliques : de gauche à droite la poutre maîtresse, poutre auxiliaire posée, poutre auxiliaire encastrée, dimensions du connecteur

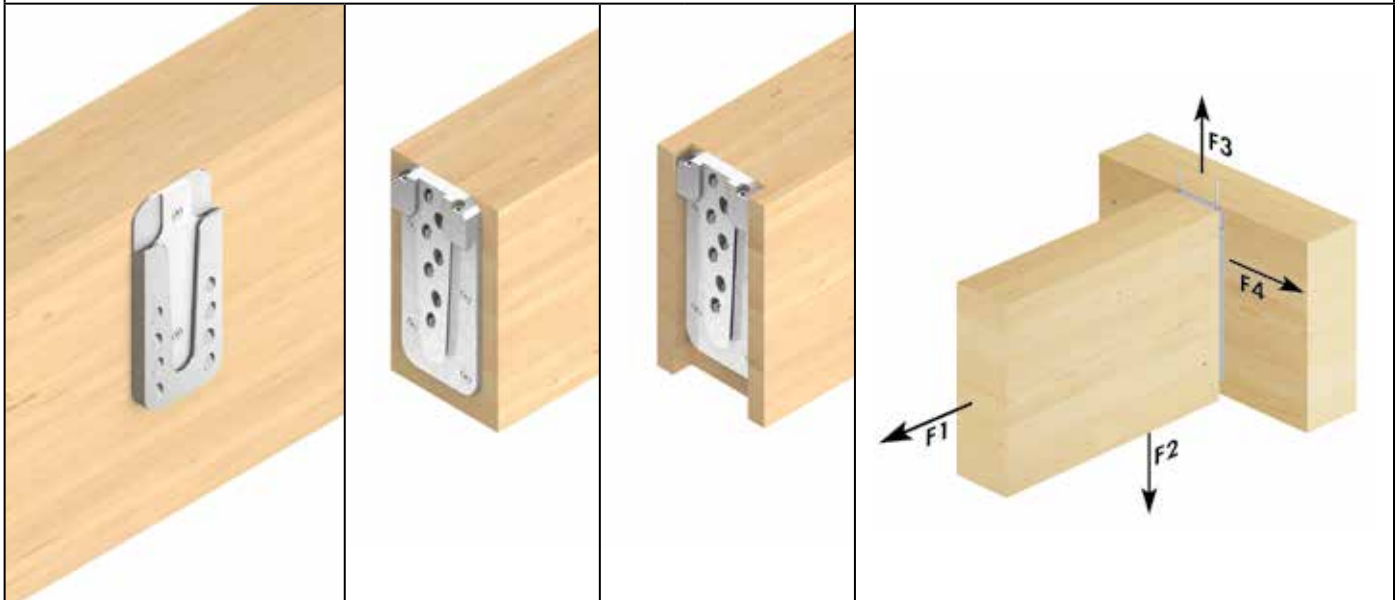

N° d'art.	Désignation	Dimensions		UE*	Vis à filetage total ^{b)}					Vis de fixation ^{b)}		
		L x H x T ^{a)}			Dimension	n _{total}	dans la poutre maîtresse		dans la poutre auxiliaire		Dimension	n
		[mm]					[mm]	n _{90°}	n _{45°}	n _{90°}		
944880	Magnus M 70 x 160	70 x 160 x 17		10	5,0 x 80	21	2	8	4	7	4,8 x 60	2

* 1 connecteur est constitué de 2 éléments
a) T= épaisseur d'assemblage
b) Contenus dans le lot de livraison

N° d'art.	Désignation	Dimensions		Poutre maîtresse		Poutre auxiliaire posée		Poutre auxiliaire encastrée				Charges admissibles caractéristiques F _{Rk} ^{d)}			
		L x H x T ^{a)}		min. L _{PM}	min. H _{PM}	min. L _{PA}	min. H _{PA}	min. L _{PA} ^{b)}	min. H _{PA}	L _F	T _F ^{c)}	F _{1,Rk}	F _{2,Rk}	F _{3,Rk}	F _{4,Rk}
		[mm]		[mm]	[mm]	[mm]	[mm]	[mm]	[mm]	[mm]	[mm]	[kN]	[kN]	[kN]	[kN]
944880	Magnus M 70 x 160	70 x 160 x 17		80	180	80	180	100	180	70	17	10,98	37,34	13,00	8,27

a) T= épaisseur d'assemblage
b) Largeur minimale conseillée de la poutre auxiliaire pour un connecteur encastré
c) Pour un montage plus simple, il est surtout avantageux, dans le cas des éléments en bois de grandes dimensions, de réduire légèrement la profondeur de fraisage
d) Les deux poutres en bois de résineux d'une densité brute ρ_k= 380 kg/m³.
Les valeurs caractéristiques indiquées pour la charge admissible F_{Rk} s'appliquent aux sections de bois citées, à l'application de la force centrée suivant l'axe de la poutre concerné ainsi qu'au montage du connecteur à fleur du bord supérieur de la poutre maîtresse et de la poutre auxiliaire.
Calcul selon ETA-15/0761. Toutes les valeurs mécaniques indiquées doivent être considérées en fonction des hypothèses formulées et constituent des exemples de calculs.
Toutes les valeurs sont des valeurs minimales calculées et s'appliquent sous réserve de coquilles et de fautes d'impression. Les valeurs caractéristiques de charge admissible F_{Rk} ne doivent pas être mises sur le même plan que l'effet maximum possible (la force maximale). Les valeurs caractéristiques de charge admissible F_{Rk} doivent être réduites, en ce qui concerne la classe de service et la classe de durée de chargement, aux valeurs de calcul: F_{Rd}= F_{Rk} x k_{mod} / γ_M.
Attention : il s'agit ici d'aides de planification. Les projets sont à faire mesurer exclusivement par des personnes autorisées.

Magnus M 70 x 180

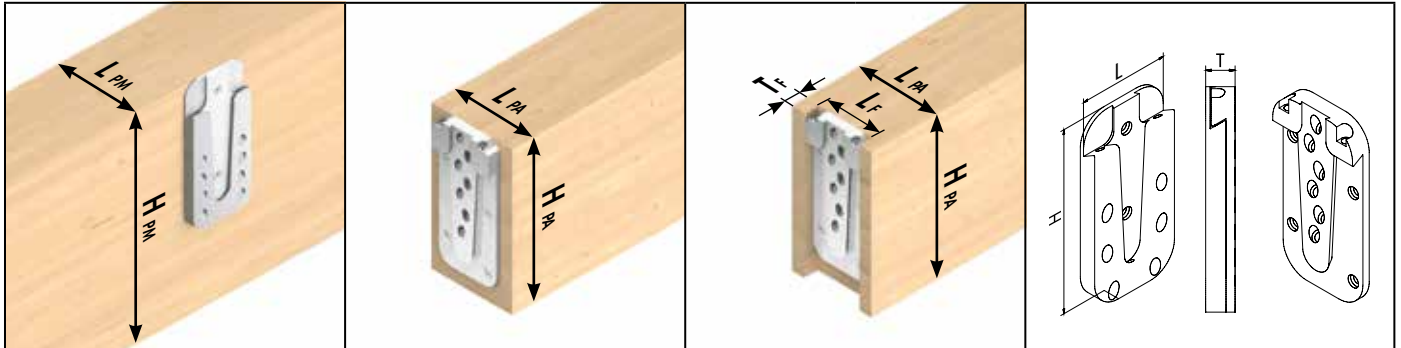

Figures symboliques : de gauche à droite la poutre maîtresse, poutre auxiliaire posée, poutre auxiliaire encastrée, dimensions du connecteur

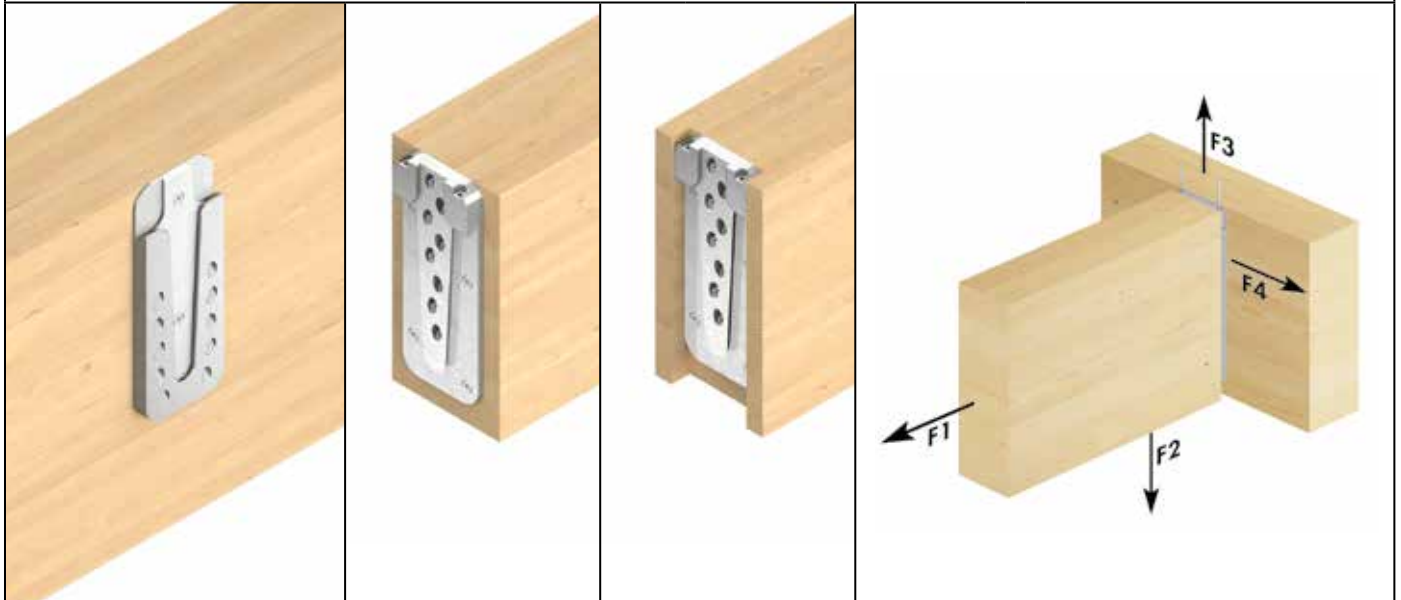

N° d'art.	Désignation	Dimensions		UE*	Vis à filetage total ^{b)}					Vis de fixation ^{b)}		
		L x H x T ^{a)}			Dimension	n _{total}	dans la poutre maîtresse		dans la poutre auxiliaire		Dimension	n
		[mm]					[mm]	n _{90°}	n _{45°}	n _{90°}		
944881	Magnus M 70 x 180	70	180 x 17	10	5,0 x 80	24	2	10	4	8	4,8 x 60	2

* 1 connecteur est constitué de 2 éléments

a) T= épaisseur d'assemblage

b) Contenues dans le lot de livraison

N° d'art.	Désignation	Dimensions	Poutre maîtresse		Poutre auxiliaire posée		Poutre auxiliaire encastrée				Charges admissibles caractéristiques F _{Rk} ^{d)}			
		L x H x T ^{a)}	min. L _{PM}	min. H _{PM}	min. L _{PA}	min. H _{PA}	min. L _{PA} ^{b)}	min. H _{PA}	L _F	T _F ^{c)}	F _{1,Rk}	F _{2,Rk}	F _{3,Rk}	F _{4,Rk}
		[mm]	[mm]	[mm]	[mm]	[mm]	[mm]	[mm]	[mm]	[mm]	[kN]	[kN]	[kN]	[kN]
944881	Magnus M 70 x 180	70 x 180 x 17	80	200	80	200	100	200	70	17	10,98	42,67	13,00	9,32

a) T= épaisseur d'assemblage

b) Largeur minimale conseillée de la poutre auxiliaire pour un connecteur encastré

c) Pour un montage plus simple, il est surtout avantageux, dans le cas des éléments en bois de grandes dimensions, de réduire légèrement la profondeur de fraisage

d) Les deux poutres en bois de résineux d'une densité brute ρ₁= 380 kg/m³.Les valeurs caractéristiques indiquées pour la charge admissible F_{Rk} s'appliquent aux sections de bois citées, à l'application de la force centrée suivant l'axe de la poutre concerné ainsi qu'au montage du connecteur à fleur du bord supérieur de la poutre maîtresse et de la poutre auxiliaire.

Calcul selon ETA-15/0761. Toutes les valeurs mécaniques indiquées doivent être considérées en fonction des hypothèses formulées et constituent des exemples de calculs.

Toutes les valeurs sont des valeurs minimales calculées et s'appliquent sous réserve de coquilles et de fautes d'impression. Les valeurs caractéristiques de charge admissible F_{Rk} ne doivent pas être mises sur le même plan que l'effet maximum possible (la force maximale). Les valeurs caractéristiques de charge admissible F_{Rk} doivent être réduites, en ce qui concerne la classe de service et la classe de durée de chargement, aux valeurs de calcul: F_{Rk}= F_{Rk} x k_{mod} / γ_M.

Attention : il s'agit ici d'aides de planification. Les projets sont à faire mesurer exclusivement par des personnes autorisées.

Magnus L 110 x 220

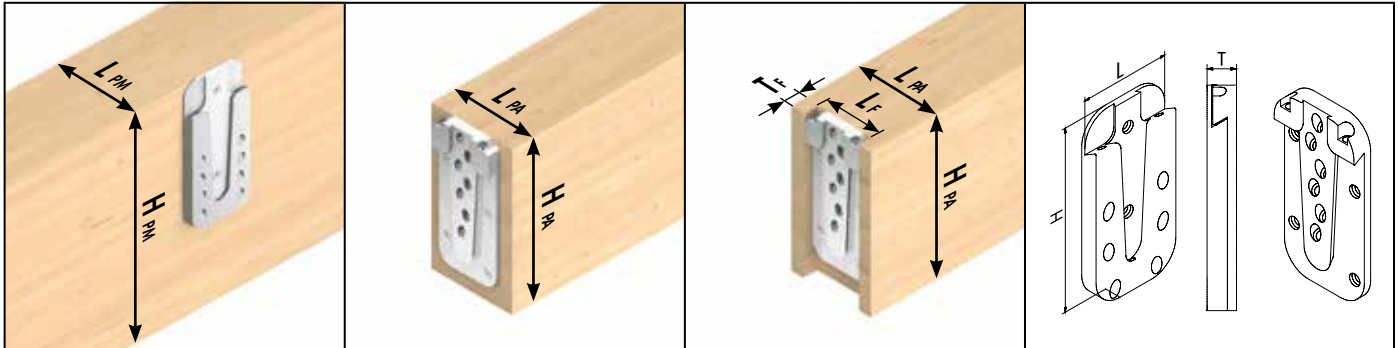

Figures symboliques : de gauche à droite la poutre maîtresse, poutre auxiliaire posée, poutre auxiliaire encastée, dimensions du connecteur

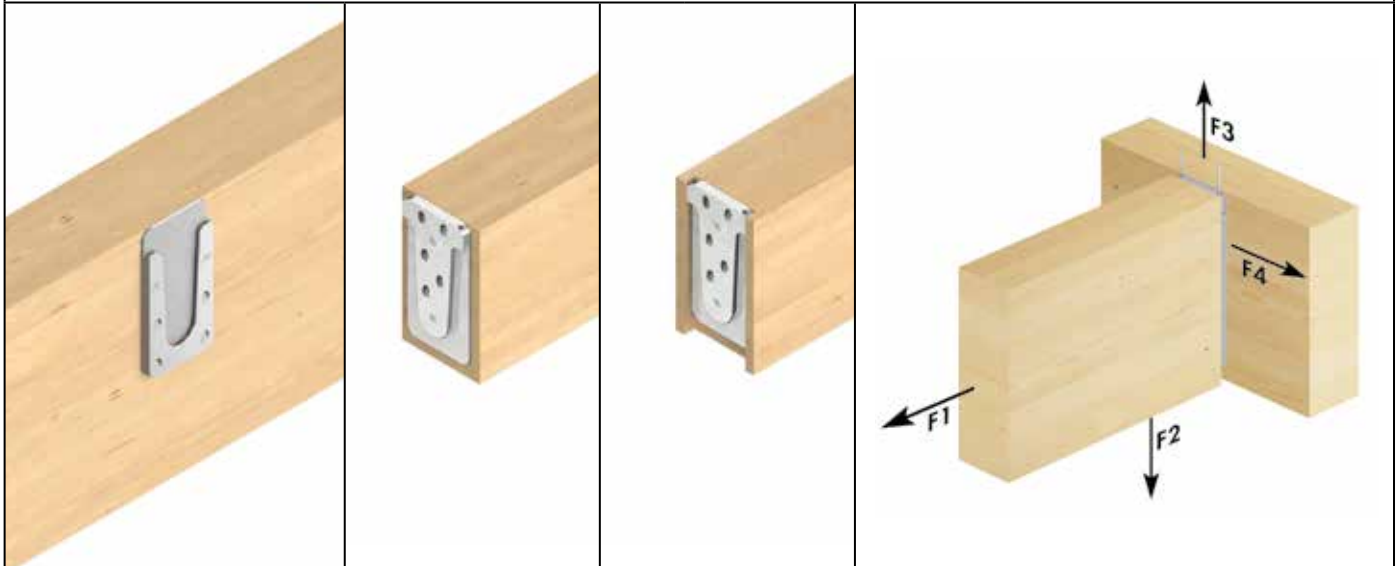

N° d'art.	Désignation	Dimensions		UE*	Vis à filetage total ^{b)}					Vis de fixation ^{b)}		
		L x H x T ^{a)}			Dimension	n _{total}	dans la poutre maîtresse		dans la poutre auxiliaire		Dimension	n
		[mm]					[mm]	n _{90°}	n _{45°}	n _{90°}		
944882	Magnus L 110 x 220	110 x 220 x 19		4	8,0 x 120	13	2	4	2	5	4,8 x 60	2

* 1 connecteur est constitué de 2 éléments

a) T = épaisseur d'assemblage

b) Contenus dans le lot de livraison

N° d'art.	Désignation	Dimensions		Poutre maîtresse		Poutre auxiliaire posée		Poutre auxiliaire encastée		Charges admissibles caractéristiques F _{Rk} ^{d)}					
		L x H x T ^{a)}		min. L _{PM}	min. H _{PM}	min. L _{PA}	min. H _{PA}	min. L _{PA} ^{b)}	min. H _{PA}	L _F	T _F ^{c)}	F _{1,Rk}	F _{2,Rk}	F _{3,Rk}	F _{4,Rk}
		[mm]		[mm]	[mm]	[mm]	[mm]	[mm]	[mm]	[mm]	[mm]	[kN]	[kN]	[kN]	[kN]
944882	Magnus L 110 x 220	110 x 220 x 19		120	240	120	240	140	240	110	19	9,29	36,10	23,00	13,96

a) T = épaisseur d'assemblage

b) Largeur minimale conseillée de la poutre auxiliaire pour un connecteur encasté

c) Pour un montage plus simple, il est surtout avantageux, dans le cas des éléments en bois de grandes dimensions, de réduire légèrement la profondeur de fraisage

d) Les deux poutres en bois de résineux d'une densité brute ρ₁₅ = 380 kg/m³.

Les valeurs caractéristiques indiquées pour la charge admissible F_{Rk} s'appliquent aux sections de bois citées, à l'application de la force centrée suivant l'axe de la poutre concerné ainsi qu'au montage du connecteur à fleur du bord supérieur de la poutre maîtresse et de la poutre auxiliaire.

Calcul selon ETA-15/0761. Toutes les valeurs mécaniques indiquées doivent être considérées en fonction des hypothèses formulées et constituent des exemples de calculs.

Toutes les valeurs sont des valeurs minimales calculées et s'appliquent sous réserve de coquilles et de fautes d'impression. Les valeurs caractéristiques de charge admissible F_{Rk} ne doivent pas être mises sur le même plan que l'effet maximum possible (la force maximale). Les valeurs caractéristiques de charge admissible F_{Rk} doivent être réduites, en ce qui concerne la classe de service et la classe de durée de chargement, aux valeurs de calcul: F_{Rd} = F_{Rk} x k_{mod} / γ_M.

Les valeurs des charges limites caractéristiques de la Série L ont été calculées sur des vis entièrement filetées de 8x120. Sur des vis plus longues, des valeurs supérieures sont réalisables (toutefois, les sections minimales des poutres varient également).

Attention : il s'agit ici d'aides de planification. Les projets sont à faire mesurer exclusivement par des personnes autorisées.

Magnus L 110 x 260

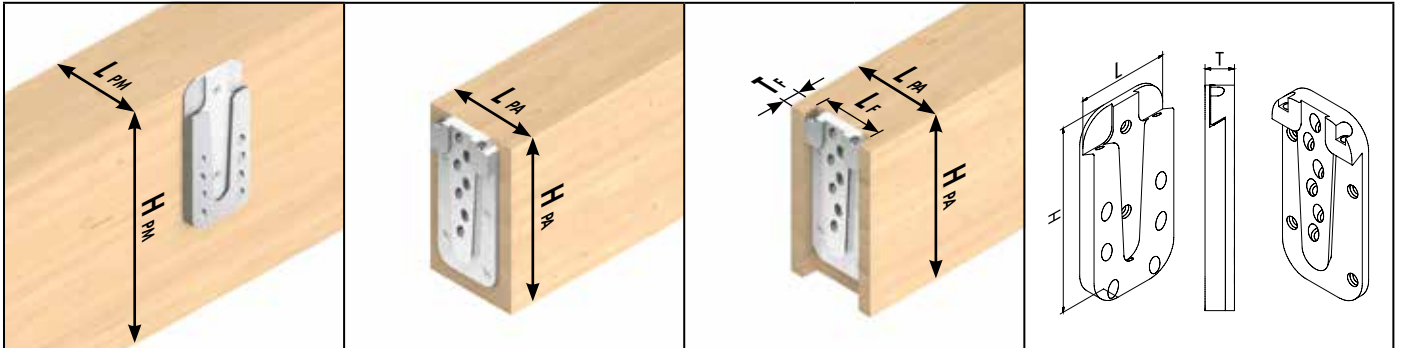

Figures symboliques : de gauche à droite la poutre maîtresse, poutre auxiliaire posée, poutre auxiliaire encastrée, dimensions du connecteur

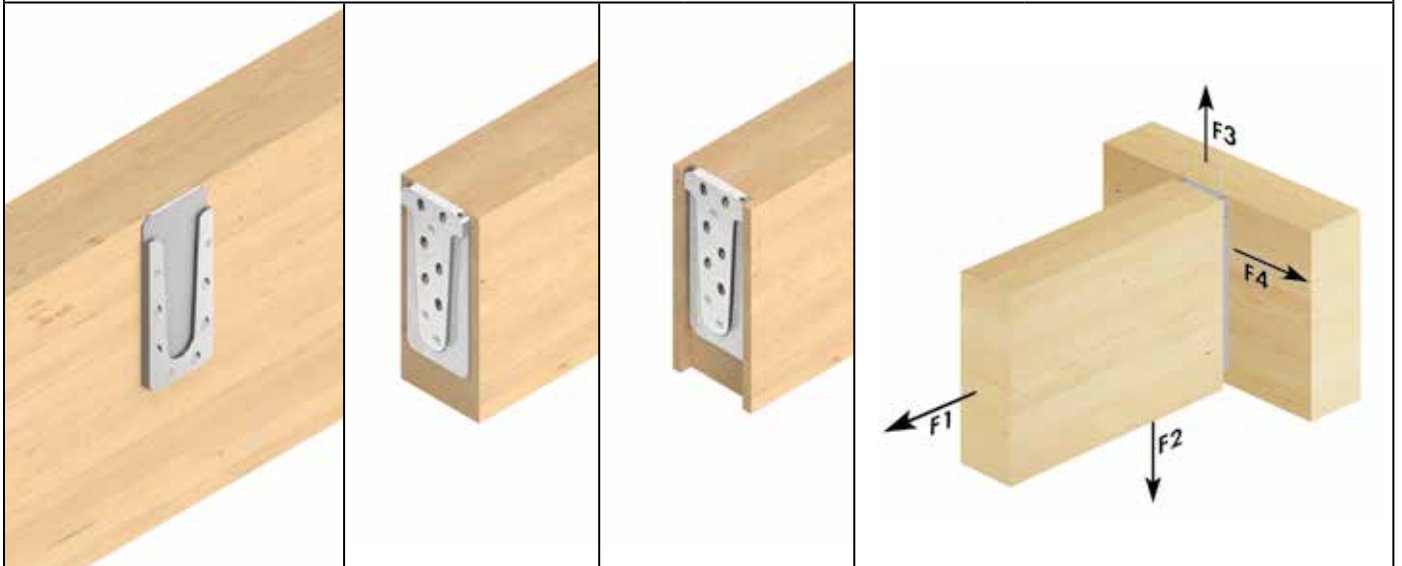

N° d'art.	Désignation	Dimensions		UE*	Vis à filetage total ^{b)}					Vis de fixation ^{b)}		
		L x H x T ^{a)}			Dimension	n _{total}	dans la poutre maîtresse		dans la poutre auxiliaire		Dimension	n
		[mm]					[mm]	n _{90°}	n _{45°}	n _{90°}		
944883	Magnus L 110 x 260	110	260 x 19	4	8,0 x 120	17	3	5	3	6	4,8 x 60	2

* 1 connecteur est constitué de 2 éléments

a) T= épaisseur d'assemblage

b) Contenues dans le lot de livraison

N° d'art.	Désignation	Dimensions	Poutre maîtresse		Poutre auxiliaire posée		Poutre auxiliaire encastrée				Charges admissibles caractéristiques F _{Rk} ^{d)}			
		L x H x T ^{a)}	min. L _{PM}	min. H _{PM}	min. L _{PA}	min. H _{PA}	min. L _{PA} ^{b)}	min. H _{PA}	L _F	T _F ^{c)}	F _{1,Rk}	F _{2,Rk}	F _{3,Rk}	F _{4,Rk}
		[mm]	[mm]	[mm]	[mm]	[mm]	[mm]	[mm]	[mm]	[mm]	[kN]	[kN]	[kN]	[kN]
944883	Magnus L 110 x 260	110 x 260 x 19	120	280	120	280	140	280	110	19	13,93	45,13	23,00	17,98

a) T= épaisseur d'assemblage

b) Largeur minimale conseillée de la poutre auxiliaire pour un connecteur encastré

c) Pour un montage plus simple, il est surtout avantageux, dans le cas des éléments en bois de grandes dimensions, de réduire légèrement la profondeur de fraisage

d) Les deux poutres en bois de densité brute ρ_k= 380 kg/m³.Les valeurs caractéristiques indiquées pour la charge admissible F_{Rk} s'appliquent aux sections de bois citées, à l'application de la force centrée suivant l'axe de la poutre concerné ainsi qu'au montage du connecteur à fleur du bord supérieur de la poutre maîtresse et de la poutre auxiliaire.

Calcul selon ETA-15/0761. Toutes les valeurs mécaniques indiquées doivent être considérées en fonction des hypothèses formulées et constituent des exemples de calculs.

Toutes les valeurs sont des valeurs minimales calculées et s'appliquent sous réserve de coquilles et de fautes d'impression. Les valeurs caractéristiques de charge admissible F_{Rk} ne doivent pas être mises sur le même plan que l'effet maximum possible (la force maximale). Les valeurs caractéristiques de charge admissible F_{Rk} doivent être réduites, en ce qui concerne la classe de service et la classe de durée de chargement, aux valeurs de calcul: F_{Rk}= F_{Rk} x k_{mod} / γ_M.

Les valeurs des charges limites caractéristiques de la Série L ont été calculées sur des vis entièrement filetées de 8x120. Sur des vis plus longues, des valeurs supérieures sont réalisables (toutefois, les sections minimales des poutres varient également).

Attention : il s'agit ici d'aides de planification. Les projets sont à faire mesurer exclusivement par des personnes autorisées.

Magnus L 110 x 300

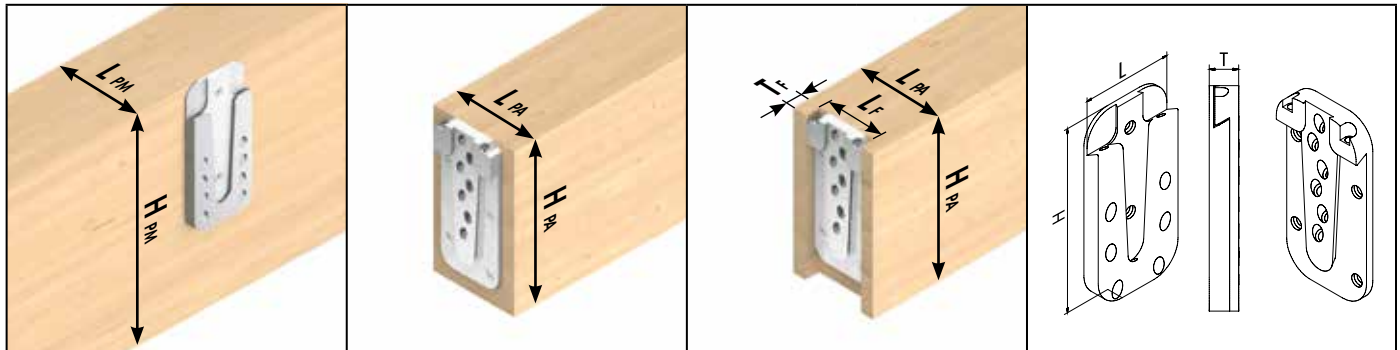

Figures symboliques : de gauche à droite la poutre maîtresse, poutre auxiliaire posée, poutre auxiliaire encastrée, dimensions du connecteur

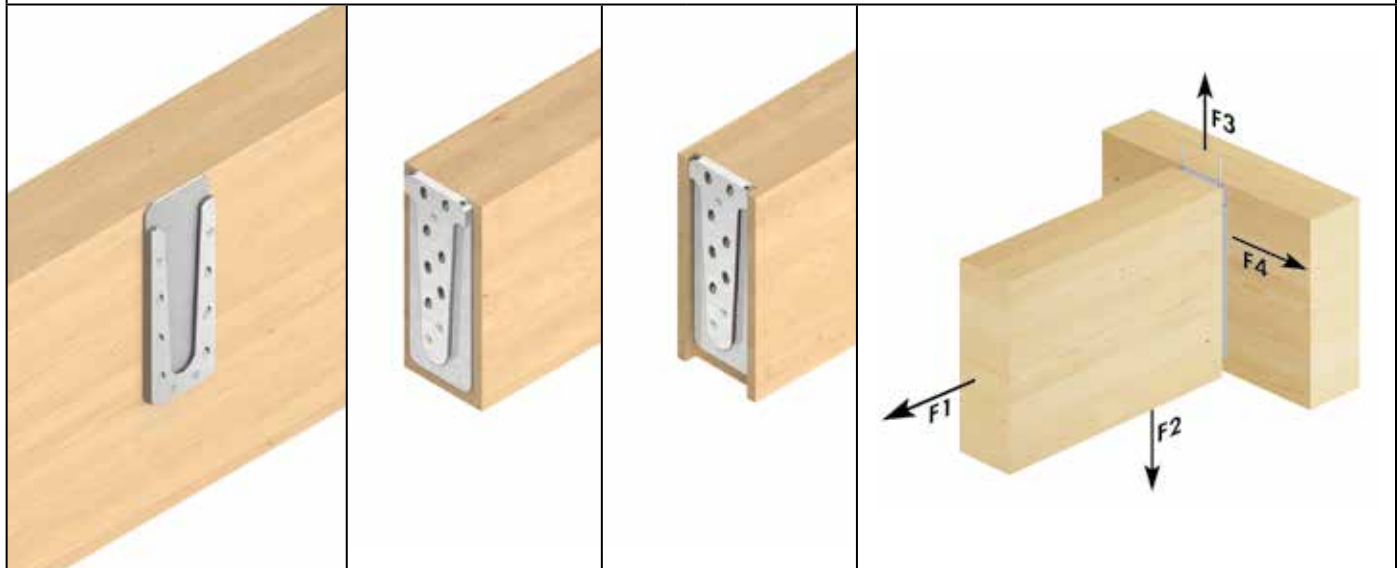

N° d'art.	Désignation	Dimensions		UE*	Vis à filetage total ^{b)}					Vis de fixation ^{b)}		
		L x H x T ^{a)}			Dimension	n _{total}	dans la poutre maîtresse		dans la poutre auxiliaire		Dimension	n
		[mm]					[mm]	n _{90°}	n _{45°}	n _{90°}		
944884	Magnus L 110 x 300	110 x 300 x 19		4	8,0 x 120	20	4	6	3	7	4,8 x 60	2

* 1 connecteur est constitué de 2 éléments

a) T = épaisseur d'assemblage

b) Contenus dans le lot de livraison

N° d'art.	Désignation	Dimensions		Poutre maîtresse		Poutre auxiliaire posée		Poutre auxiliaire encastrée				Charges admissibles caractéristiques F _{Rk} ^{d)}			
		L x H x T ^{a)}		min. L _{PM}	min. H _{PM}	min. L _{PA}	min. H _{PA}	min. L _{PA} ^{b)}	min. H _{PA}	L _F	T _F ^{c)}	F _{1,Rk}	F _{2,Rk}	F _{3,Rk}	F _{4,Rk}
		[mm]		[mm]	[mm]	[mm]	[mm]	[mm]	[mm]	[mm]	[mm]	[kN]	[kN]	[kN]	[kN]
944884	Magnus L 110 x 300	110 x 300 x 19		120	320	120	320	140	320	110	19	13,93	54,15	23,00	20,56

a) T = épaisseur d'assemblage

b) Largeur minimale conseillée de la poutre auxiliaire pour un connecteur encastré

c) Pour un montage plus simple, il est surtout avantageux, dans le cas des éléments en bois de grandes dimensions, de réduire légèrement la profondeur de fraisage

d) Les deux poutres en bois de résineux d'une densité brute ρ_k = 380 kg/m³.

Les valeurs caractéristiques indiquées pour la charge admissible F_{Rk} s'appliquent aux sections de bois citées, à l'application de la force centrée suivant l'axe de la poutre concerné ainsi qu'au montage du connecteur à fleur du bord supérieur de la poutre maîtresse et de la poutre auxiliaire.

Calcul selon ETA-15/0761. Toutes les valeurs mécaniques indiquées doivent être considérées en fonction des hypothèses formulées et constituent des exemples de calculs.

Toutes les valeurs sont des valeurs minimales calculées et s'appliquent sous réserve de coquilles et de fautes d'impression. Les valeurs caractéristiques de charge admissible F_{Rk} ne doivent pas être mises sur le même plan que l'effet maximum possible (la force maximale). Les valeurs caractéristiques de charge admissible F_{Rk} doivent être réduites, en ce qui concerne la classe de service et la classe de durée de chargement, aux valeurs de calcul: F_{Rd} = F_{Rk} x k_{mod} / γ_M.

Les valeurs des charges limites caractéristiques de la Série L ont été calculées sur des vis entièrement filetées de 8x120. Sur des vis plus longues, des valeurs supérieures sont réalisables (toutefois, les sections minimales des poutres varient également).

Attention : il s'agit ici d'aides de planification. Les projets sont à faire mesurer exclusivement par des personnes autorisées.

Magnus L 110 x 340

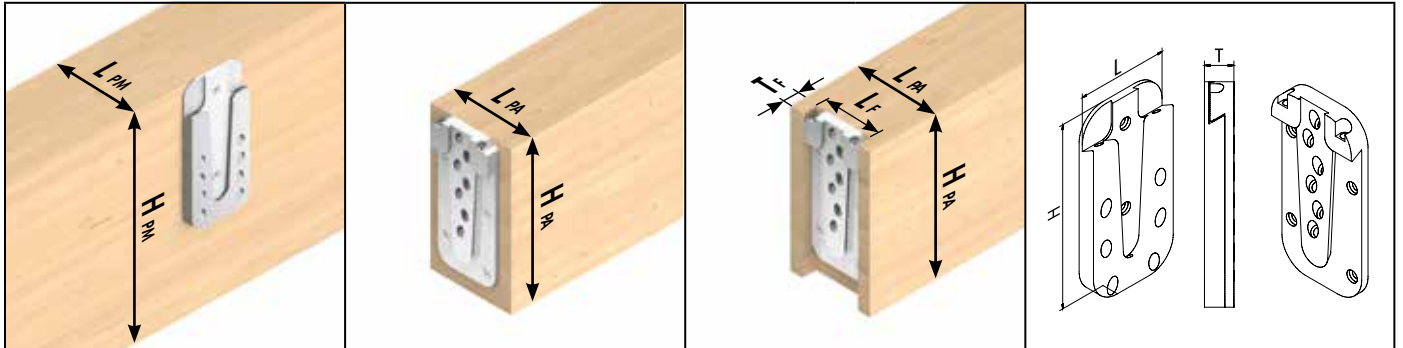

Figures symboliques : de gauche à droite la poutre maîtresse, poutre auxiliaire posée, poutre auxiliaire encastrée, dimensions du connecteur

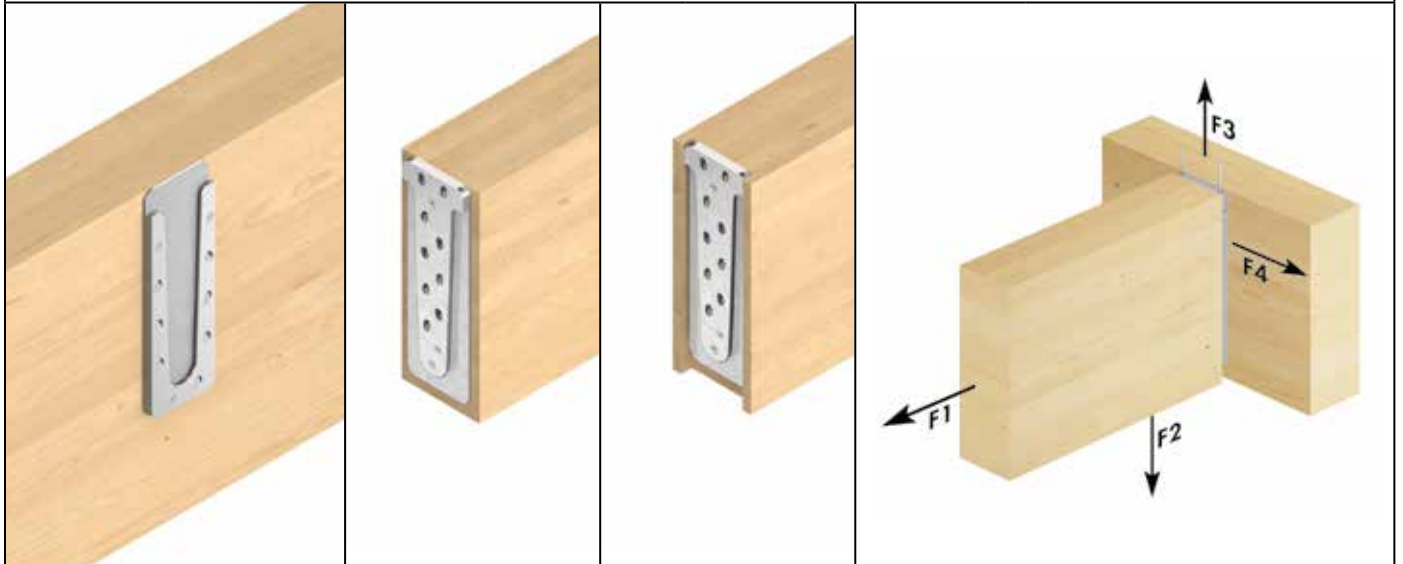

N° d'art.	Désignation	Dimensions		UE*	Vis à filetage total ^{b)}					Vis de fixation ^{b)}		
		L x H x T ^{a)}			Dimension	n _{total}	dans la poutre maîtresse		dans la poutre auxiliaire		Dimension	n
		[mm]					[mm]	n _{90°}	n _{45°}	n _{90°}		
944887	Magnus L 110 x 340	110	340 x 19	4	8,0 x 120	22	3	7	3	9	4,8 x 60	2

* 1 connecteur est constitué de 2 éléments

a) T= épaisseur d'assemblage

b) Contenues dans le lot de livraison

N° d'art.	Désignation	Dimensions		Poutre maîtresse		Poutre auxiliaire posée		Poutre auxiliaire encastrée				Charges admissibles caractéristiques F _{Rk} ^{d)}			
		L x H x T ^{a)}		min. L _{PM}	min. H _{PM}	min. L _{PA}	min. H _{NT}	min. L _{PA} ^{b)}	min. H _{PA}	L _F	T _F ^{c)}	F _{1,Rk}	F _{2,Rk}	F _{3,Rk}	F _{4,Rk}
		[mm]		[mm]	[mm]	[mm]	[mm]	[mm]	[mm]	[mm]	[mm]	[kN]	[kN]	[kN]	[kN]
944887	Magnus L 110 x 340	110	340 x 19	120	360	120	360	140	360	110	19	13,93	63,18	23,00	24,67

a) T= épaisseur d'assemblage

b) Largeur minimale conseillée de la poutre auxiliaire pour un connecteur encastré

c) Pour un montage plus simple, il est surtout avantageux, dans le cas des éléments en bois de grandes dimensions, de réduire légèrement la profondeur de fraisage

d) Les deux poutres en bois de résineux d'une densité brute ρ_k= 380 kg/m³.Les valeurs caractéristiques indiquées pour la charge admissible F_{Rk} s'appliquent aux sections de bois citées, à l'application de la force centrée suivant l'axe de la poutre concerné ainsi qu'au montage du connecteur à fleur du bord supérieur de la poutre maîtresse et de la poutre auxiliaire.

Calcul selon ETA-15/0761. Toutes les valeurs mécaniques indiquées doivent être considérées en fonction des hypothèses formulées et constituent des exemples de calculs.

Toutes les valeurs sont des valeurs minimales calculées et s'appliquent sous réserve de coquilles et de fautes d'impression. Les valeurs caractéristiques de charge admissible F_{Rk} ne doivent pas être mises sur le même plan que l'effet maximum possible (la force maximale). Les valeurs caractéristiques de charge admissible F_{Rk} doivent être réduites, en ce qui concerne la classe de service et la classe de durée de chargement, aux valeurs de calcul: F_{Rk} = F_{Rk} x k_{mod} / γ_M.

Les valeurs des charges limites caractéristiques de la Série L ont été calculées sur des vis entièrement filetées de 8x120. Sur des vis plus longues, des valeurs supérieures sont réalisables (toutefois, les sections minimales des poutres varient également).

Attention : il s'agit ici d'aides de planification. Les projets sont à faire mesurer exclusivement par des personnes autorisées.

Magnus L 110 x 380

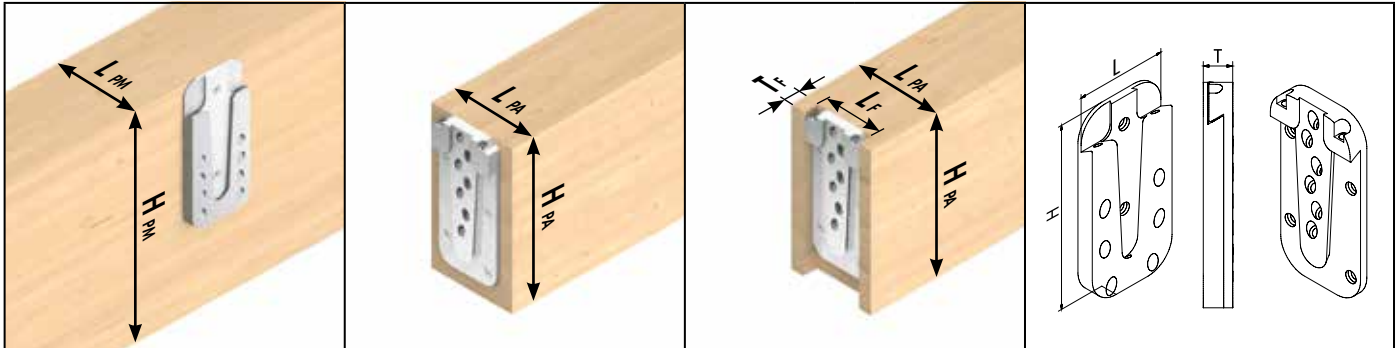

Figures symboliques : de gauche à droite la poutre maîtresse, poutre auxiliaire posée, poutre auxiliaire encastrée, dimensions du connecteur

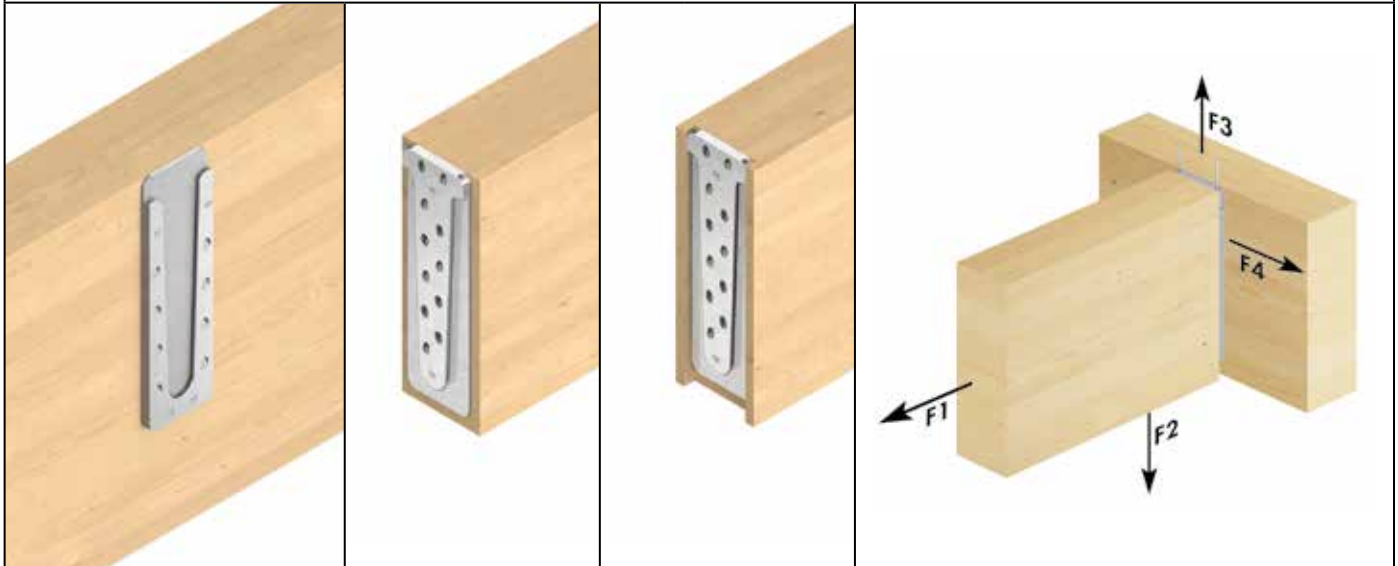

N° d'art.	Désignation	Dimensions		UE*	Vis à filetage total ^{b)}					Vis de fixation ^{b)}		
		L x H x T ^{a)}			Dimension	n _{total}	dans la poutre maîtresse		dans la poutre auxiliaire		Dimension	n
		[mm]					[mm]	n _{90°}	n _{45°}	n _{90°}		
944888	Magnus L 110 x 380	110 x 380 x 19		4	8,0 x 120	25	4	8	2	11	4,8 x 60	2

* 1 connecteur est constitué de 2 éléments

a) T = épaisseur d'assemblage

b) Contenus dans le lot de livraison

N° d'art.	Désignation	Dimension	Poutre maîtresse		Poutre auxiliaire posée		Poutre auxiliaire encastrée				Charges admissibles caractéristiques F _{Rk} ^{d)}			
		L x H x T ^{a)}	min. L _{PM}	min. H _{PM}	min. L _{PA}	min. H _{PA}	min. L _{PA} ^{b)}	min. H _{PA}	L _F	T _F ^{c)}	F _{1,Rk}	F _{2,Rk}	F _{3,Rk}	F _{4,Rk}
		[mm]	[mm]	[mm]	[mm]	[mm]	[mm]	[mm]	[mm]	[mm]	[kN]	[kN]	[kN]	[kN]
944888	Magnus L 110 x 380	110 x 380 x 19	120	400	120	400	140	400	110	19	9,29	72,20	23,00	26,96

a) T = épaisseur d'assemblage

b) Largeur minimale conseillée de la poutre auxiliaire pour un connecteur encastré

c) Pour un montage plus simple, il est surtout avantageux, dans le cas des éléments en bois de grandes dimensions, de réduire légèrement la profondeur de fraisage

d) Les deux poutres en bois de résineux d'une densité brute ρ_k = 380 kg/m³.

Les valeurs caractéristiques indiquées pour la charge admissible F_{Rk} s'appliquent aux sections de bois citées, à l'application de la force centrée suivant l'axe de la poutre concerné ainsi qu'au montage du connecteur à fleur du bord supérieur de la poutre maîtresse et de la poutre auxiliaire.

Calcul selon ETA-15/0761. Toutes les valeurs mécaniques indiquées doivent être considérées en fonction des hypothèses formulées et constituent des exemples de calculs.

Toutes les valeurs sont des valeurs minimales calculées et s'appliquent sous réserve de coquilles et de fautes d'impression. Les valeurs caractéristiques de charge admissible F_{Rk} ne doivent pas être mises sur le même plan que l'effet maximum possible (la force maximale). Les valeurs caractéristiques de charge admissible F_{Rk} doivent être réduites, en ce qui concerne la classe de service et la classe de durée de chargement, aux valeurs de calcul: F_{Ed} = F_{Rk} x k_{mod} / γ_M.

Les valeurs des charges limites caractéristiques de la Série L ont été calculées sur des vis entièrement filetées de 8x120. Sur des vis plus longues, des valeurs supérieures sont réalisables (toutefois, les sections minimales des poutres varient également).

Attention : il s'agit ici d'aides de planification. Les projets sont à faire mesurer exclusivement par des personnes autorisées.

Magnus L 110 x 580

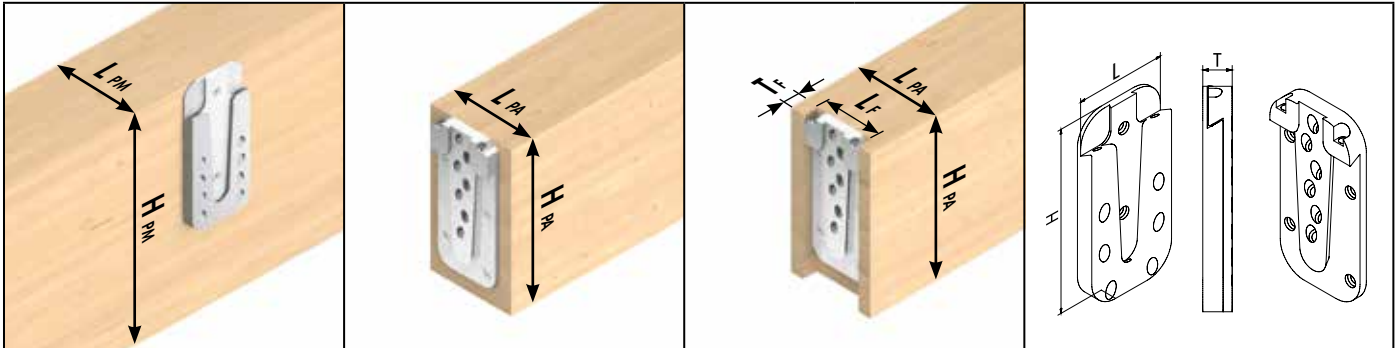

Figures symboliques : de gauche à droite la poutre maîtresse, poutre auxiliaire posée, poutre auxiliaire encastrée, dimensions du connecteur

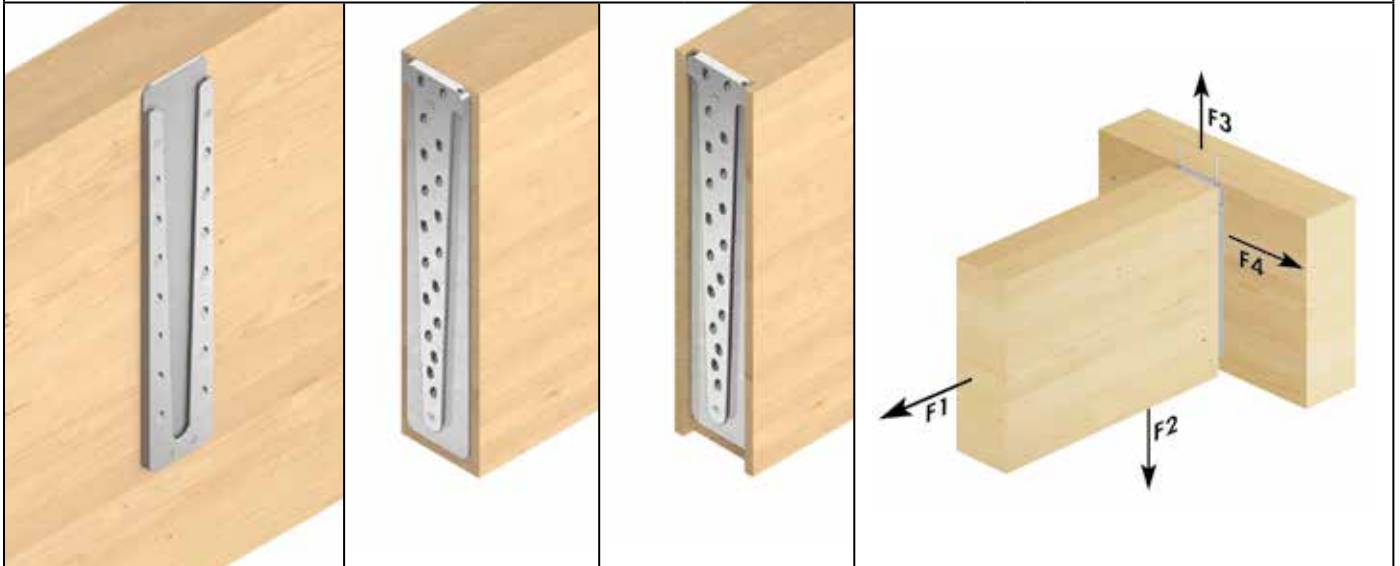

N° d'art.	Désignation	Dimensions		UE*	Vis à filetage total ^{b)}					Vis de fixation ^{b)}		
		L x H x T ^{a)}			Dimension	n _{total}	dans la poutre maîtresse		dans la poutre auxiliaire		Dimension	n
		[mm]					[mm]	n _{90°}	n _{45°}	n _{90°}		
944889	Magnus L 110 x 580	110	580 x 19	4	8,0 x 120	38	4	14	2	18	4,8 x 60	2

* 1 connecteur est constitué de 2 éléments

a) T= épaisseur d'assemblage

b) Contenues dans le lot de livraison

N° d'art.	Désignation	Dimensions	Poutre maîtresse		Poutre auxiliaire posée		Poutre auxiliaire encastrée				Charges admissibles caractéristiques F _{Rk} ^{d)}			
		L x H x T ^{a)}	min. L _{PM}	min. H _{PM}	min. L _{PA}	min. H _{PA}	min. L _{PA} ^{b)}	min. H _{PA}	L _F	T _F ^{c)}	F _{1,Rk}	F _{2,Rk}	F _{3,Rk}	F _{4,Rk}
		[mm]	[mm]	[mm]	[mm]	[mm]	[mm]	[mm]	[mm]	[mm]	[kN]	[kN]	[kN]	[kN]
944889	Magnus L 110 x 580	110 x 580 x 19	120	600	120	600	140	600	110	19	9,29	126,35	23,00	43,29

a) T= épaisseur d'assemblage

b) Largeur minimale conseillée de la poutre auxiliaire pour un connecteur encastré

c) Pour un montage plus simple, il est surtout avantageux, dans le cas des éléments en bois de grandes dimensions, de réduire légèrement la profondeur de fraisage

d) Les deux poutres en bois de résineux d'une densité brute $\rho_k = 380 \text{ kg/m}^3$.Les valeurs caractéristiques indiquées pour la charge admissible F_{Rk} s'appliquent aux sections de bois citées, à l'application de la force centrée suivant l'axe de la poutre concerné ainsi qu'au montage du connecteur à fleur du bord supérieur de la poutre maîtresse et de la poutre auxiliaire.

Calcul selon ETA-15/0761. Toutes les valeurs mécaniques indiquées doivent être considérées en fonction des hypothèses formulées et constituent des exemples de calculs.

Toutes les valeurs sont des valeurs minimales calculées et s'appliquent sous réserve de coquilles et de fautes d'impression. Les valeurs caractéristiques de charge admissible F_{Rk} ne doivent pas être mises sur le même plan que l'effet maximum possible (la force maximale). Les valeurs caractéristiques de charge admissible F_{Rk} doivent être réduites, en ce qui concerne la classe de service et la classe de durée de chargement, aux valeurs de calcul: $F_{Rk} = F_{Rk} \times k_{mod} / \gamma_M$.

Les valeurs des charges limites caractéristiques de la Série L ont été calculées sur des vis entièrement filetées de 8x120. Sur des vis plus longues, des valeurs supérieures sont réalisables (toutefois, les sections minimales des poutres varient également).

Attention : il s'agit ici d'aides de planification. Les projets sont à faire mesurer exclusivement par des personnes autorisées.

Logiciel de calcul ECS

Grâce au logiciel de calcul ECS d'EuroTec, vous créez en un temps extrêmement court des aides au calcul vérifiables selon ETA-15/0761 et EN 1995 (Eurocode 5).

The screenshot displays the Eurotec ECS software interface. The main window shows a 3D model of a wooden structure with various load parameters. The settings panel on the right is titled 'GEOMETRIE' and 'BELASTUNG'. The 'BELASTUNG' section includes the following data:

Category	Value
Nutzungsklasse	1
Anschluss	Begestell
<input checked="" type="checkbox"/> Last F1	
Ständige Last	0,00 kN
Veränderliche Last	0,00 kN
<input checked="" type="checkbox"/> Last F2	
Ständige Last	10,00 kN
Veränderliche Last	13,60 kN
Abstand	0,00 m
<input checked="" type="checkbox"/> Last F3	
Ständige Last	0,00 kN
Veränderliche Last	0,00 kN
<input checked="" type="checkbox"/> Last F4	
Ständige Last	0,00 kN
Veränderliche Last	0,00 kN
Teilsicherheitsbeiwerte	
Ständige Last	1,35
Veränderliche Last	1,50

The overall calculation result is displayed as **99,33 %** in the bottom right corner.

- **Pratique pour l'utilisateur**
- **Sécurité de planification**
- **Optimisé**

par téléphone +49 2331 6245-444 · par fax au +49 2331 6245-200 · par mail à technik@eurotec.team

Contactez notre service technique ou utilisez le service de conception gratuit dans l'onglet service sur notre page d'accueil.

Contact

commerçant: _____	personne chargée de l'exécution: _____
interlocuteur: _____	interlocuteur: _____
E-mail: _____	téléphone: _____
projet de construction: _____	E-mail: _____

Indications concernant le projet de construction

poutre maîtresse:

largeur: _____ mm

hauteur: _____ mm

classe de solidité: _____
(par exemple C24, GL24h, etc.)

poutre annexe

largeur: _____ mm

hauteur: _____ mm

classe de solidité: _____
(par exemple C24, GL24h, etc.)

charges (valeurs caractéristiques)

classes de la durée d'effet de charge

permanente longue moyenne courte

montage

- rapporté
- encastré dans la poutre annexe
- encastré dans la poutre maîtresse

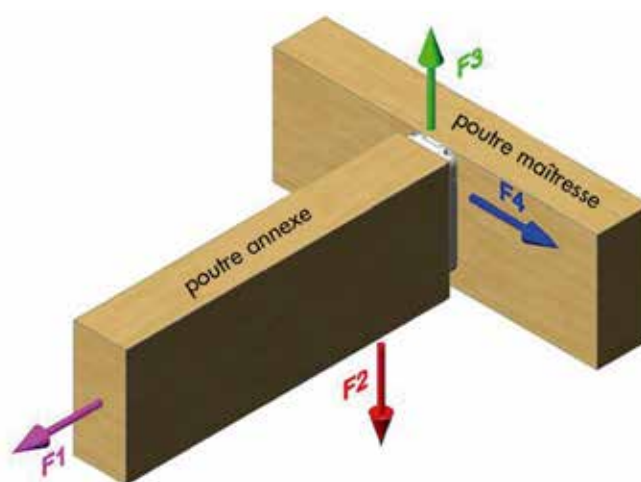

F1 - part de la charge permanente: _____ kN

- part de la charge variable: _____ kN

F2 - part de la charge permanente: _____ kN

- part de la charge variable: _____ kN

F3 - part de la charge permanente: _____ kN

- part de la charge variable: _____ kN

F4 - part de la charge permanente: _____ kN

- part de la charge variable: _____ kN

Sélection de Magnus

XS 30 x 30 S 50 x 60/80/100 M 70 x 120/140/160/180 L 110 x 220/260/300/340/380/580

Atlas Connecteur pour bois

La connexion nodale à accrocher en aluminium



Utilisable à quel effet ?

- Utilisation possible pour presque tous les secteurs de la construction en bois, indépendamment du sens de la fibre de bois, donc à la verticale aussi bien qu'à l'horizontale !
- Poutre auxiliaire ou maîtresse
- Support de poutre auxiliaire
- Construction sur traverse
- Construction de halle
- Construction de façade
- Construction de jardin d'hiver

Avantages

- Connexion rapide et simple
- Constituées de deux éléments identiques qui peuvent être introduits l'un dans l'autre sans forcer et sans difficultés
- Peut être soumise statiquement à des valeurs de charge élevées et contrôlées dans quatre directions

Montage

- Le montage peut être réalisé aussi bien d'une manière visible (pour accords de rainure bouvetée de frisette) que d'une manière invisible (fraisée)
- Les vis d'assemblage et l'embout DUO sont jointes à la livraison
- Voir notice de montage (page 168)

Remarque:

Autorisé uniquement pour les constructions en bois de classes d'utilisation 1 et 2 protégées des intempéries.



Atlas Connecteur pour bois



N° d'art.	Désignation	Contenu du lot	UE*
30036	Atlas HF 70	120 vis FT TX15 - 4,0 x 60 mm, galvanisées bleu 10 vis de fixation TX15 - 4,2 x 50 mm, galvanisées bleu 1 x instructions de montage; 1 embout Duo TX 15	10
30056	Atlas HF 100	160 vis FT TX20 - 5,0 x 80 mm, galvanisées bleu 10 vis de fixation TX20 - 4,8 x 80 mm, galvanisées bleu 1 x instructions de montage; 1 embout Duo TX 20	10
30076	Atlas HF 135	220 vis FT TX20 - 5,0 x 80 mm, galvanisées bleu 10 vis de fixation TX20 - 4,8 x 120 mm, galvanisées bleu 1 x instructions de montage; 1 embout Duo TX 20	10
30096	Atlas HF 170	280 vis FT TX20 - 5,0 x 80 mm, galvanisées bleu 10 vis de fixation TX20 - 4,8 x 120 mm, galvanisées bleu 1 x instructions de montage; 1 embout Duo TX 20	10
30116	Atlas HF 200	144 vis FT TX25 - 6,0 x 100 mm, galvanisées bleu 6 vis de fixation TX25 - 6,3 x 180 mm, galvanisées bleu 1 x instructions de montage; 1 embout Duo TX 25	6
N° d'art.	Désignation	Contenu du lot	pour
29606	Lot de gabarits HFS 70	1 règle de fraisage et de montage avec butée HFS 70 1 fraise avec anneau de guidage HFF 70 4 vis FT TX15 - 4,0 x 60 mm, galvanisées bleu 2 vis à 6 pans creux M 5 x 16 mm, 1 dé mâle pour vis à 6 pans creux 4 mm 1 x instructions de montage	Atlas HF 70
29161	Lot de gabarits HFS 100	1 règle de fraisage et de montage avec butée HFS 100 1 fraise avec anneau de guidage HFF 100 4 vis FT TX20 - 5,0 x 40 mm, galvanisées bleu 2 vis à 6 pans creux M 5 x 16 mm, 1 dé mâle pour vis à 6 pans creux 4 mm 1 x instructions de montage	Atlas HF 100 Atlas HF 135 Atlas HF 170
29626	Lot de gabarits HFS 200	1 règle de fraisage et de montage avec butée HFS 200 1 fraise avec anneau de guidage HFF 200 4 vis FT TX25 - 6,0 x 60 mm, galvanisées bleu 2 vis à 6 pans creux M 5 x 16 mm, 1 dé mâle pour vis à 6 pans creux 4 mm 1 x instructions de montage	Atlas HF 200

* 1 connecteur est constitué de 2 éléments

Nos lots de départ Atlas

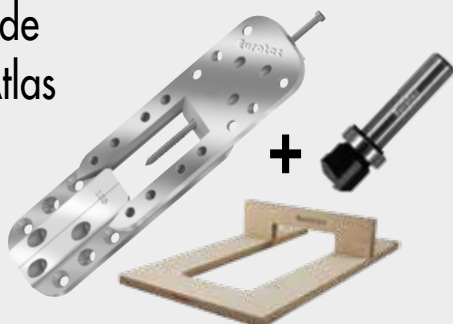

Lot de départ 1

N° d'art. 30126

- 40 x Atlas HF 100 (= 20 paires)
Les vis sont comprises dans le lot de livraison
- 1 x Gabarit de fraisage et de montage pour bois
- 1 x Fraise

Lot de départ 2

N° d'art. 30136

- 40 x Atlas HF 135 (= 20 paires)
Les vis sont comprises dans le lot de livraison
- 1 x Gabarit de fraisage et de montage pour bois
- 1 x Fraise

Gabarit

pour connecteur pour bois Atlas



N° d'art.	Approprié pour	Matériau	UE
29658	Atlas HF 70	Bois	1
29657	Atlas HF 100	Bois	1
29660	Atlas HF 135	Bois	1
29661	Atlas HF 170	Bois	1
29659	Atlas HF 200	Bois	1

Fraise

pour connecteur pour bois Atlas



N° d'art.	Approprié pour	Diamètre de tige [mm]	UE
29676	Atlas HF 70	8,00	1
29686	Atlas HF 100, HF 135, HF 170	8,00	1
29696	Atlas HF 200	8,00	1

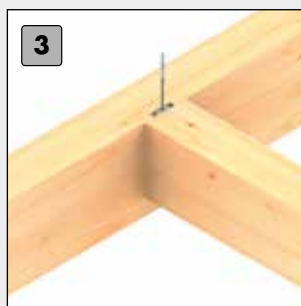
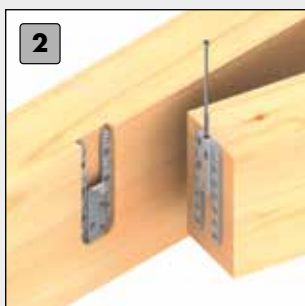
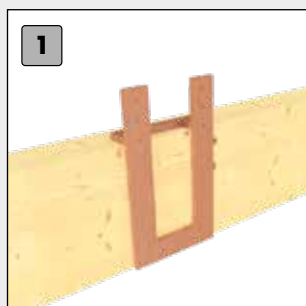

Montage

- 1 Ajuster simplement la butée de la règle de fraisage et de montage à la taille souhaitée du connecteur pour bois Atlas, disposer par dessus et fixer la règle de fraisage et de montage et réaliser le fraisage en plan à l'aide de la fraise à rainurer correspondante.
- 2 Ensuite, le connecteur Atlas est placé dans la fraisure et il est fixé à l'aide des vis de système livrées avec l'emballage. Sur la pièce de construction à accorder, la règle de fraisage et de montage est alors disposée de la même façon qu'antérieurement, et la deuxième pièce de construction identique du connecteur pour bois Atlas est vissée. Le montage préalable est terminé et la pièce de construction à raccorder est accrochée.
- 3 Pour terminer, la vis de fixation est introduite dans le connecteur Atlas. De cette façon, le connecteur pour bois Atlas peut être resserré si nécessaire et la position de la connexion nodale est garantie. **TERMINÉ!**

Le montage peut être réalisé aussi bien d'une manière visible (pour raccords de rainure bouvetée de frisette) que d'une manière invisible (fraisée). L'exemple de montage ci-dessus représente le montage invisible. Lors du montage visible, il n'y a pas de fraisure et la règle de fraisage et de montage est utilisée uniquement comme règle de montage.

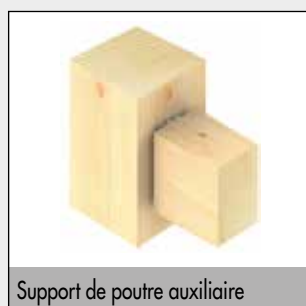

Support de poutre auxiliaire



Construction sur traverse

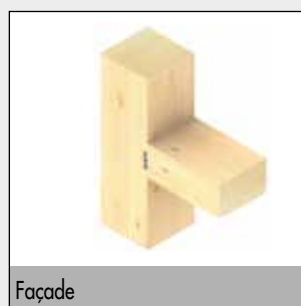

Façade

Données techniques

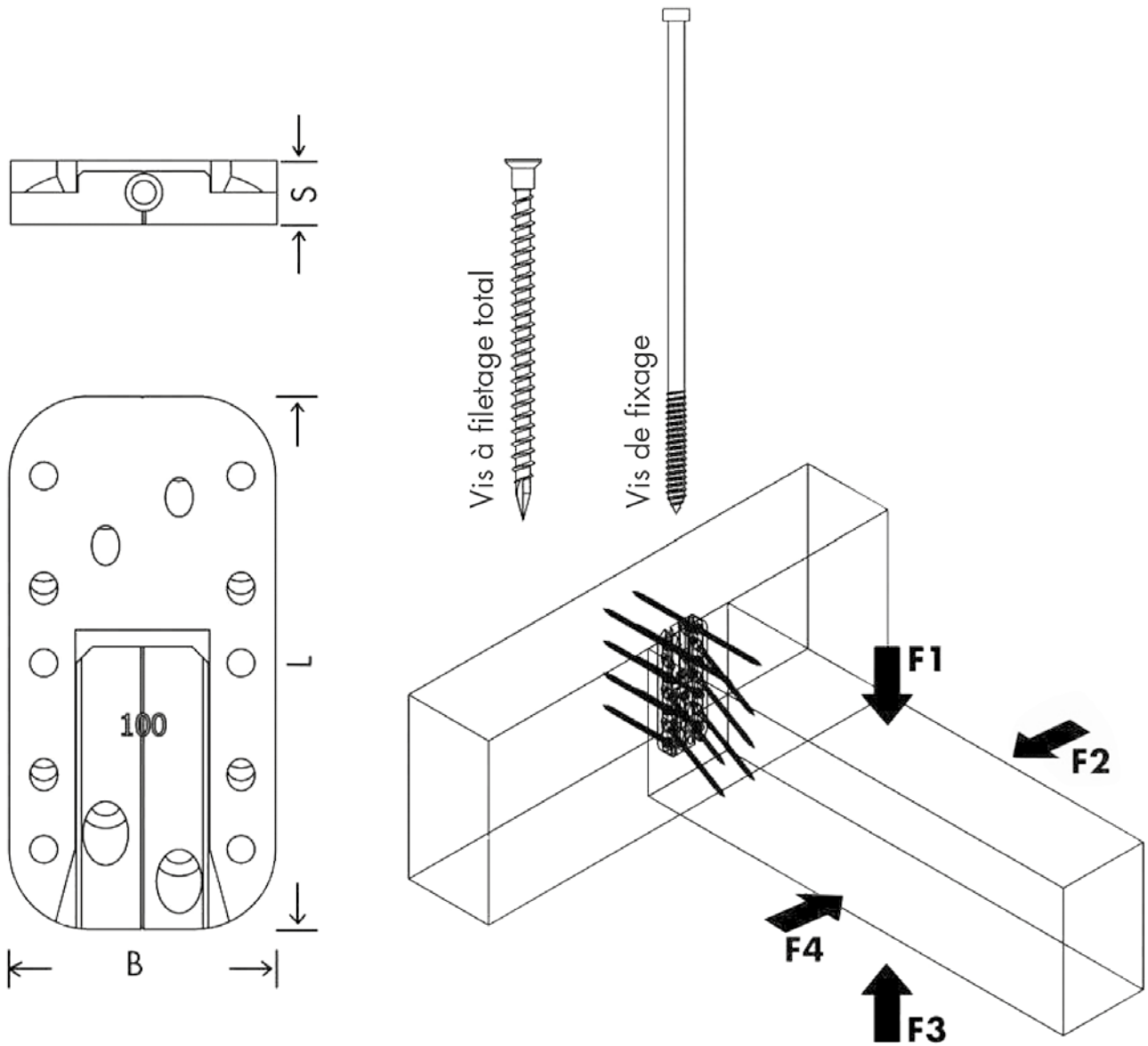

N° d'art.	Atlas val. adm.				Poutre auxiliaire		Effet F1	Effet F3	Effet F2 et F4
	Type	L	B	S	larg. min	haut. min	val. car. de la charge adm. $R_k^{a)}$	[kN]	val. car. de la charge adm. $t R_k^{a)}$
30036	70	70	30	9	50	80	6,80	2,00	4,40
30056	100	100	50	12	80	115	17,40	8,56	10,60
30076	135	135	50	12	80	150	26,70	8,56	15,00
30096	170	170	50	12	80	185	33,40	8,56	16,00
30116	200	200	70	17	100	200	43,00	19,15	22,70

Mesure selon ETA-12/0068. Masse volumique apparente $\rho_k = 350 \text{ kg/m}^3$. Toutes les valeurs mécaniques indiquées sont à considérer en fonction des hypothèses faites et elles représentent des exemples de mesure.

Toutes les valeurs sont des valeurs minimum calculées et sont valables sous réserve de coquilles et d'erreurs d'impression.

a) Les valeurs caractéristiques de la charge admissible R_k ne sont pas égales à l'effet possible max. (la force max.)

Les valeurs caractéristiques de la charge admissible R_k sont à réduire aux valeurs de mesure R_d concernant la classe d'utilisation et la classe de durée d'effet des sollicitations: $R_d = R_k \times k_{mod} / \gamma_M$.

Les valeurs de mesure de la charge admissible R_d sont à comparer aux valeurs de mesure des effets ($R_d \geq E_d$).

Exemple: Valeur caractéristique pour effet permanent (charge propre) $G_k = 2,00 \text{ kN}$ et effet modifié (p. ex. charge de neige) $Q_k = 3,00 \text{ kN}$. $k_{mod} = 0,9$. $\gamma_M = 1,3$.

→ Valeur de mesure de l'effet $E_d = 2,00 \cdot 1,35 + 3,00 \cdot 1,5 = 7,20 \text{ kN}$. La charge admissible de l'assemblage vaut comme démontrée si $R_d \geq E_d$ → $\min R_d = R_k \cdot \gamma_M / k_{mod}$

Cela signifie que la valeur caractéristique minimum de la charge admissible se mesure ainsi: $\min R_k = R_d \cdot \gamma_M / k_{mod} \rightarrow R_k = 7,20 \text{ kN} \cdot 1,3 / 0,9 = 10,40 \text{ kN}$ → alignement sur les valeurs de tableau.

Attention: Il s'agit ici d'aides de planification. Les projets sont à mesurer exclusivement par des personnes autorisées.

Raccords pour poteaux et traverses



Utilisable à quel effet ?

- Offre la possibilité de réaliser des éléments élancés à partir de 60 mm de largeur sous forme de raccord entre poutre maîtresse et poutre auxiliaire sur la façade
- Façade en verre
- Jardin d'hiver

Avantages

- Montage simple
- Degré élevé de préfabrication
- Connecteurs apparents (posés) et non apparents (encastrés)
- Course d'introduction courte

Remarque:

Autorisé uniquement pour les constructions en bois de classes d'utilisation 1 et 2 protégées des intempéries.



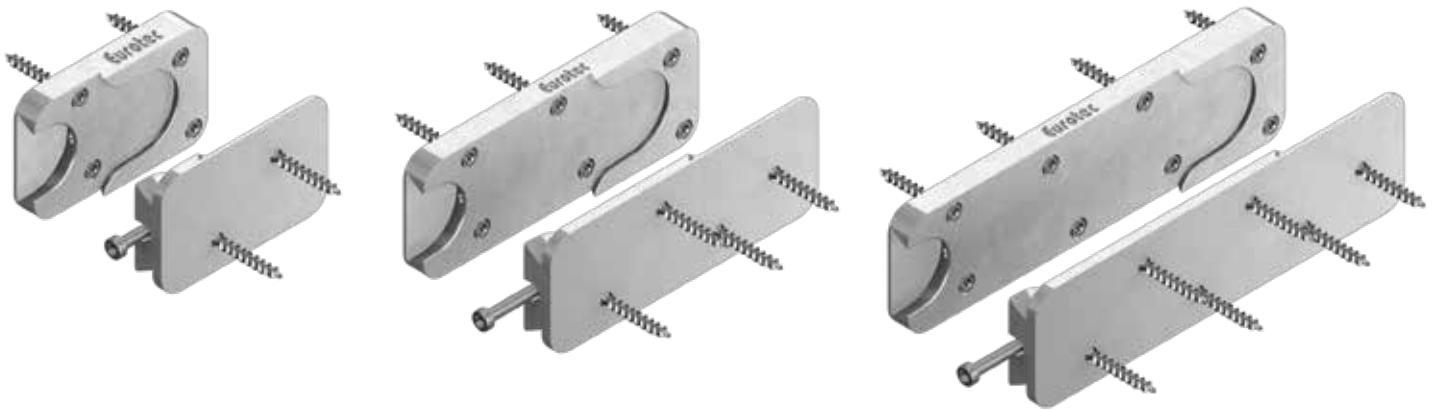
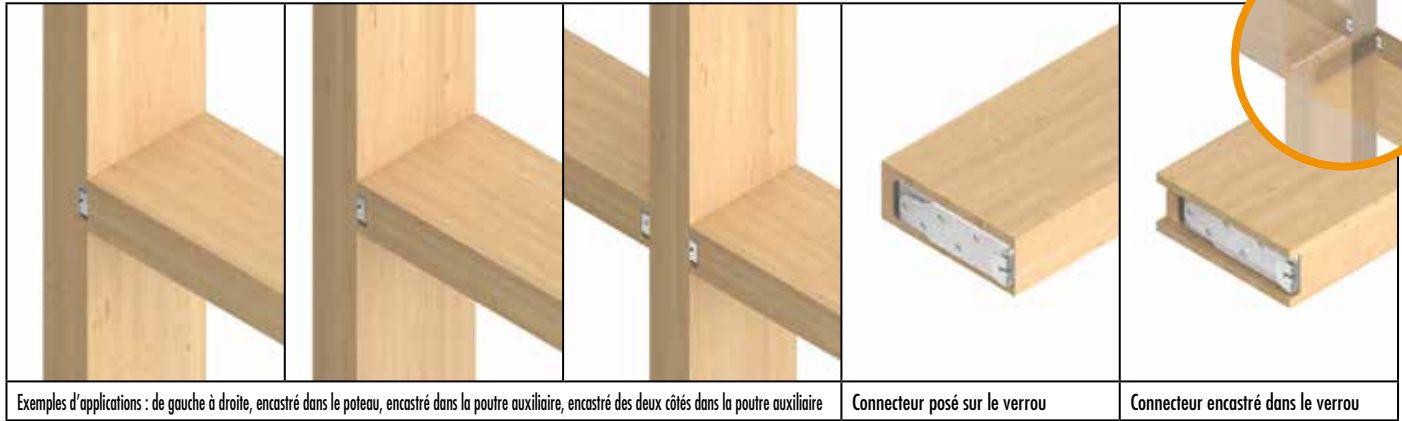

N° d'art.	Typ	Dimensions La. x Lo. x T ^{a)} [mm]	Vis à filetage total ^{b)}		Vis de fixation ^{b)}		Sections de bois Mini			
			Dimension [mm]	n _{par connecteur}	Dimension [mm]	n _{par connecteur}	Poutre maîtresse (Poteau)		Poutre auxiliaire (Verrou)	
							min. L [mm]	min. H (Profondeur) [mm]	min. L [mm]	min. H (Profondeur) [mm]
904744	40 x 65	40 x 65 x 12	4,0 x 60	8	4,2 x 26	1	60	80	60	80
904768	40 x 85	40 x 85 x 16	5,0 x 60	8	4,8 x 60	1	60	100	60	100
904745	40 x 105	40 x 105 x 16	5,0 x 60	10	4,8 x 60	1	60	120	60	120
904769	40 x 125	40 x 125 x 16	5,0 x 60	12	4,8 x 60	1	60	140	60	140
904746	40 x 145	40 x 145 x 16	5,0 x 60	14	4,8 x 60	1	60	160	60	160

a) T= Épaisseur d'assemblage connecteur

b) Contenues dans le lot de livraison

Ancre de levage, Ancre de levage Mini



Utilisable à quel effet ?

- Pour transporter des modules muraux préfabriqués
- Spécialement conçu pour une utilisation avec une broche à billes

Avantages

- Simple à monter
- Réutilisable
- Utilisation possible avec KVH et CLT
- Transport de charges importantes

Montage

- Montage rapide et simple
- Ce produit est soumis à des conditions importantes !
Veuillez consulter également la vidéo sur www.eurotec.team et tenir compte des instructions.

Ce produit est soumis à des conditions importantes !

Veillez consulter Vidéo d'application et tenir compte des instructions.



Ancre de levage



Ancre de levage



Broche à billes

Description

L'ancre de levage est spécialement conçue pour une utilisation avec une broche de levage. L'ancrage de levage permet de transporter des modules muraux préfabriqués. Grâce aux vis, l'ancrage peut être utilisé plusieurs fois. 8 vis sont comprises dans le lot de livraison

Avantages

- Simple à monter
- Réutilisable
- Utilisation possible avec KVH et CLT
- Transport de charges importantes

Consignes d'utilisation

Le produit fonctionne uniquement avec la broche à billes prévue à cet effet Ø 20 mm, longueur 50 mm.

Les spécifications de la fiche de données du produit doivent être impérativement respectées ! Veuillez prendre contact avec notre service technique et charger la fiche de données du produit sur notre site Web, www.eurotec.team/fr

Attention !

Ce produit est soumis à des conditions importantes !

Veillez consulter Vidéo d'application et tenir compte des instructions.



N° d'art.	Désignation du produit	Dimensions [mm] ^{a)}	Matériel	UE*
944892	Ancre de levage	60 x 40	SJ235	4

a) Hauteur x Diamètre
*Vis pour la fixation inclus

N° d'art.	Désignation du produit	Dimensions [mm] ^{a)}	Matériel	F1 [kN]	F2 [kN]	F3 [kN]	UE
944893	Broche à billes	50 x 20	SJ235	10	8,5	6,5	1

a) Hauteur x Diamètre



Élévation d'un mur en position dressée au moyen de deux ancres de levage montées et de broches de levage (H) au niveau du chant.



L'ancre de levage combinée avec la broche de levage.

Paroi ou support à l'horizontale : Redresser puis lever

Support bois lamellé-collé

Connecteur dans	Connecteurs	Angle de butée	Poids total [kg]
		β	avec 2 gaines
Surface latérale	Ancre de levage + 8 x VSS 6 x 60	30°	488
		45°	581
		60°	626
		75°	647
		β	avec n gaines
		90°	n x 327

Paroi bois lamellé-collé

Connecteur dans	Connecteurs	Angle de butée	Poids total [kg]
		β	avec 2 gaines
Surface bois de bout	Ancre de levage + 8 x VSS 6 x 60	30°	255
		45°	360
		60°	441
		75°	492
		β	avec n gaines
		90°	n x 255

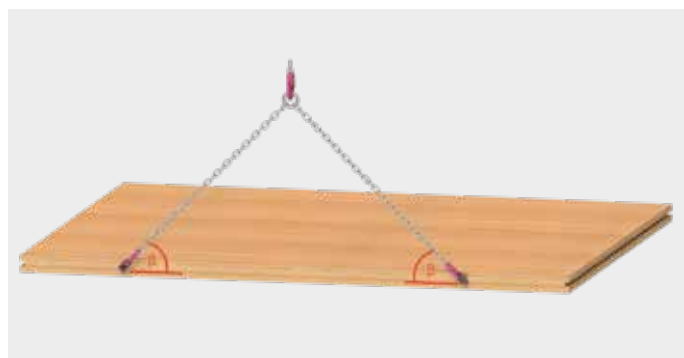

Mur ou poutre en bois lamellé collé en position dressée, orientation des fibres : verticale



Mur ou poutre en bois lamellé collé en position dressée, orientation des fibres : verticale

Conseils:

Les tableaux présentent le cas de charge « Mise en place d'une paroi ou d'un support présentés à l'horizontale et levage » (levage de la position horizontale à la suspension en position verticale).

Les connecteurs doivent être vissés sur le plan médian des composants, à fleur et à angle droit, par rapport aux surfaces des faces étroites et des surfaces latérales ou en bois de bout.

Paroi ou support à l'horizontale : Redresser puis lever

Paroi ou support CLT			
Connecteur dans	Connecteurs	Angle de butée	Poids total [kg]
Surface bois de bout	Ancre de levage + 8 x VSS 6 x 60	30°	444
		45°	528
		60°	569
		75°	588
		β	avec n gaines
		90°	n x 297

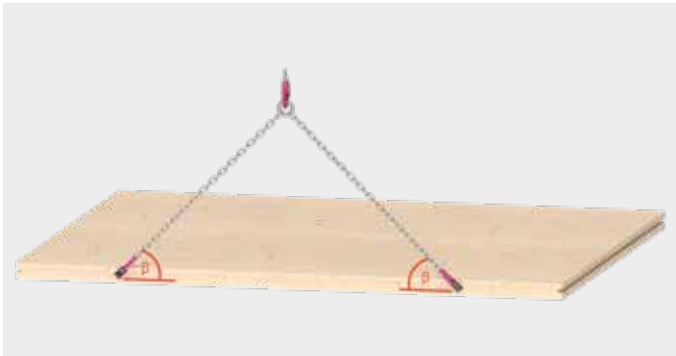

Mur ou poutre en bois lamellé croisé en position couchée



Mur ou poutre en bois lamellé croisé en position dressée

Paroi ou support debout : Levage

Support bois lamellé-collé

Connecteur dans	Connecteurs	Angle de butée	Poids total [kg]
		β	avec 2 gaines
Surface latérale	Ancre de levage + 8 x VSS 6 x 60	30°	659
		45°	929
		60°	929
		75°	929
		β	avec n gaines
		90°	n x 464

Paroi bois lamellé-collé

Connecteur dans	Connecteurs	Angle de butée	Poids total [kg]
		β	avec 2 gaines
Surface bois de bout	Ancre de levage + 8 x VSS 6 x 60	30°	288
		45°	482
		60°	759
		75°	1170
		β	avec n gaines
		90°	n x 743

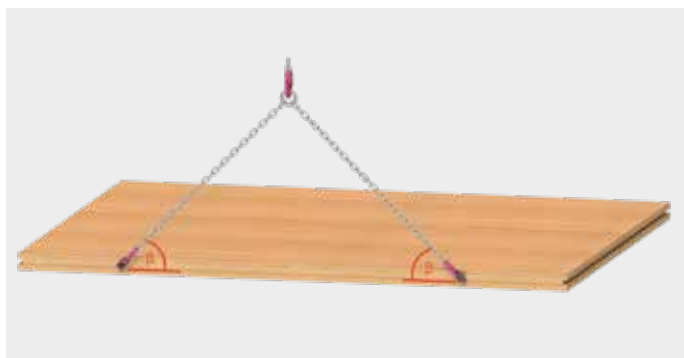

Mur ou poutre en bois lamellé collé en position couchée, orientation des fibres : horizontale



Mur ou poutre en bois lamellé collé en position dressée, orientation des fibres : horizontale

Conseils:

Les tableaux présentent le cas de charge « Levage d'un mur ou d'un support à la verticale ». (Levage de la position horizontale à la suspension en position verticale). Les valeurs des tableaux s'appliquent uniquement pour les conditions de levage ou de montage.

Paroi ou support debout : Levage

Paroi ou support CLT			
Connecteur dans	Connecteurs	Angle de butée	Poids total [kg]
		β	avec 2 gaines
Surface étroite	Ancre de levage + 8 x VSS 6 x 60	30°	601
		45°	886
		60°	1135
		75°	1311
		β	avec n gaines
		90°	n x 688



Mur ou poutre en bois lamellé croisé en position dressée

Levage des plafonds à l'horizontale

Support bois lamellé-collé

Connecteur dans	Connecteurs	Angle de butée	Angle plan de sol	Poids total [kg]
		β	$\bar{\theta}$	avec 4 gaines
Surface latérale	Ancre de levage + 8 x VSS 6 x 60	30°	5°	1308
			15°	1229
			25°	1114
			35°	1000
			45°	905
			60°	804
			75°	749
		45°	5°	1859
			15°	1838
			25°	1704
			35°	1563
			45°	1439
			60°	1301
			75°	1222
		60°	5°	1858
			15°	1858
			25°	1858
			35°	1858
			45°	1858
			60°	1858
			75°	1830
		75°	5°	1858
			15°	1859
			25°	1859
			35°	1858
			45°	1858
			60°	1858
			75°	1858
β	$\bar{\theta}$	avec 2 gaines		
30°	0°	659		
	90°	366		
45°	0°	929		
	90°	598		
60°	0°	929		
	90°	900		
75°	0°	929		
	90°	929		
β	$\bar{\theta}$	avec n gaines		
90°	$\bar{\theta}$	n x 464		

Plafond CLT				
Connecteur dans	Connecteurs	Angle de butée	Angle plan de sol	Poids total [kg]
		β	$\bar{\theta}$	avec 4 gaines
Surface latérale	Ancre de levage + 8 x VSS 6 x 60	30°	5°	1193
			15°	1121
			25°	1015
			35°	911
			45°	824
			60°	732
			75°	682
		45°	5°	1762
			15°	1683
			25°	1559
			35°	1429
			45°	1314
			60°	1187
			75°	1091
		60°	5°	2262
			15°	2205
			25°	2108
			35°	1995
			45°	1887
			60°	1756
			75°	1649
		75°	5°	2620
			15°	2600
			25°	2564
			35°	2518
			45°	2469
			60°	2401
			75°	2339
		β	$\bar{\theta}$	avec 2 gaines
		30°	0°	1203
			90°	333
		45°	0°	1773
			90°	545
		60°	0°	2270
			90°	824
		75°	0°	2623
90°	1169			
β	$\bar{\theta}$	avec n gaines		
90°	0°	688		

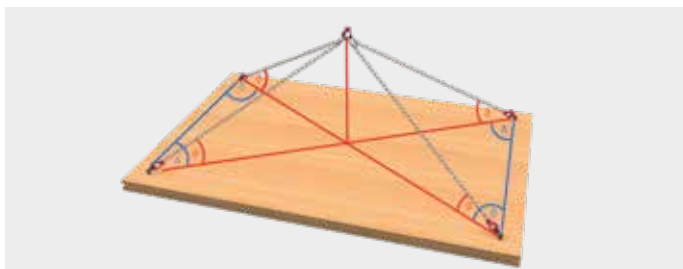

Support bois lamellé-collé

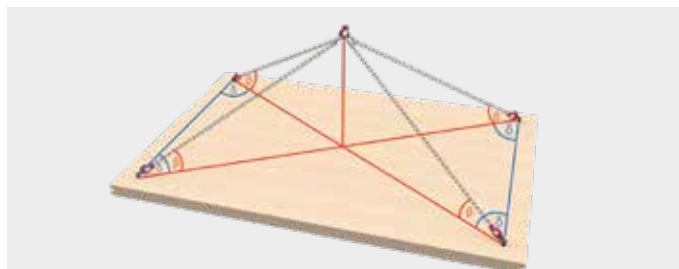

Plafond CLT

Conseils:

Les tableaux présentent le cas de charge « Levage des éléments de plafond horizontaux ». (Levage de la position horizontale à la suspension en position verticale). Les connecteurs doivent être vissés à fleur et à angle droit par rapport à la surface des éléments.

Manuel d'utilisation des broches à billes

Avertissement !

Les broches à billes sont conçues pour le levage et le maintien des charges individuelles (**pas de personnes !**). **Par ailleurs, ils ne sont pas conçus pour la rotation continue de la charge.** L'encrassement (par exemple, boue abrasive, dépôts d'huile et d'émulsion, poussière, etc.) peut nuire au fonctionnement des broches à billes.

Les broches à billes endommagées peuvent mettre la vie en danger. Avant chaque utilisation, il convient de procéder à un examen visuel des broches à billes pour vérifier l'absence de dommage (par ex. déformations, ruptures, rayures, dommages, billes manquantes, corrosion, fonctionnement du déverrouillage).

Les broches à billes endommagées ne doivent pas être réutilisées.

Manipulation et sollicitation

Pour ôter les billes, appuyer sur le bouton (A). En relâchant le bouton (A), les billes sont bloquées.

Attention : Le bouton (A) est verrouillé lorsqu'il est ramené en position initiale par la force du ressort. Ne pas actionner le bouton sous charge !

Les valeurs de sollicitation F1 / F2 / F3 (voir page 2) s'appliquent au levage dans un logement en acier et x min. = 1,5 mm

Maintenance

Les broches à billes doivent faire l'objet d'un contrôle de sécurité par un expert au moins une fois par an.

Contrôle visuel

Déformations, ruptures, rayures, billes manquantes/endommagée, corrosion, dommages des raccords à vis sur la manille.

Contrôle fonctionnel

Le verrouillage et déverrouillage des billes doivent se fermer automatiquement par la force du ressort. La mobilité totale de la manille est garantie.



d ₁	l ₁	d ₂	d ₃	d ₄ min.	l ₂	l ₃	l ₄	l ₅	l ₆	l ₇	l ₈	x min.*	x max.*	D H11	F ₁ kN*	F ₂ kN*	F ₃ kN*
20,0	50	24,50	30,0	25,00	19,70	36,5	52,0	32,6	36	56	114,0	1,5	25	20,0	10,0	8,5	6,5

* avec quintuple protection contre la rupture



Déclaration de conformité CE d'origine

Le produit est conforme aux prescriptions des directives CE 2006/42/CE.

Fabricant: Broche à billes
 Type: EH 22350
 Normes appliquées: DIN EN 13155

Ancre de levage Mini

NOUVEAU
dans notre programme



Ancre de levage Mini



Broche à billes

Description

L'ancre de levage Mini est spécialement conçue pour une utilisation avec une broche de levage. Cette ancre de levage vous permettra de facilement transporter des petites charges telles que, par exemple, des supports de poutre ou des étais. Une collerette au niveau du bord supérieur empêche un glissement dans le trou de perçage. Cette ancre peut être utilisée plusieurs fois car elle fonctionne avec des vis.

Avantages

- La collerette située au niveau de la partie supérieure de l'ancre de levage Mini permet un montage facile et rapide
- Réutilisable
- Utilisation possible avec du bois lamellé collé ou lamellé croisé
- Profondeur d'installation réduite
- Une profondeur minimale de perçage d'à peine 47 mm

Attention !

Ce produit est soumis à des conditions importantes ! Nous vous prions de bien prendre en compte le mode d'emploi.

N° d'art.	Désignation du produit	Dimensions [mm] ^{a)}	Matériel	Nombre de vis*	UE
944901	Ancre de levage Mini Mini	49 x 45	S235JR	8	4

a) Hauteur x Diamètre

*8 vis à filetage complet TX25 6,0 x 60 incluses

N° d'art.	Désignation du produit	Dimensions [mm] ^{a)}	Matériel	F1 [kN]	F2 [kN]	F3 [kN]	UE
944905	Broche à billes	25 x 16	SJ235	4,8	4,5	4,1	1

a) Hauteur x Diamètre

*La description précise des différentes forces figure sur le schéma de la page suivante

Les deux articles doivent être commandés séparément.



Élévation d'un mur en position dressée au moyen de deux ancrages de levage Mini montés et de broches de levage (H) au niveau du chant.



L'ancre de levage Mini combinée avec la broche de levage.

Forces

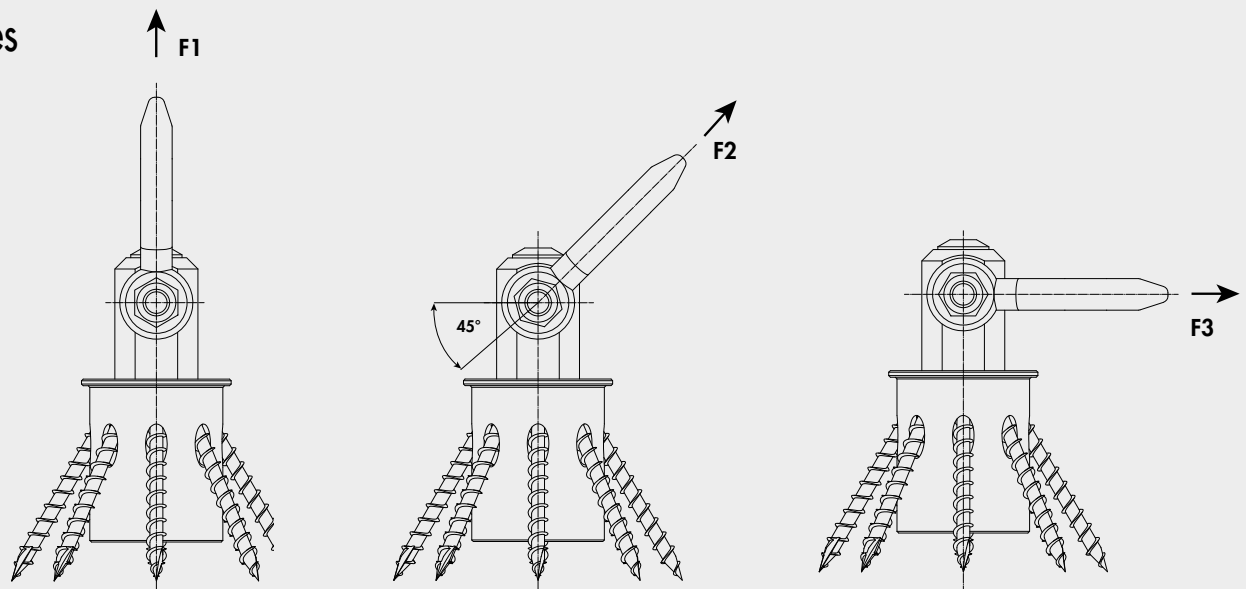

Manuel d'utilisation des broches à billes

Avertissement !

Les broches à billes sont conçues pour le levage et le maintien des charges individuelles (**pas de personnes !**). **Par ailleurs, ils ne sont pas conçus pour la rotation continue de la charge.** L'encrassement (par exemple, boue abrasive, dépôts d'huile et d'émulsion, poussière, etc.) peut nuire au fonctionnement des broches à billes.

Les broches à billes endommagées peuvent mettre la vie en danger. Avant chaque utilisation, il convient de procéder à un examen visuel des broches à billes pour vérifier l'absence de dommage (par ex. déformations, ruptures, rayures, dommages, billes manquantes, corrosion, fonctionnement du déverrouillage).

Les broches à billes endommagées ne doivent pas être réutilisées. La broche de levage à bille a été contrôlée par le TÜV.

Manipulation et sollicitation

Pour ôter les billes, appuyer sur le bouton (A). En relâchant le bouton (A), les billes sont bloquées.

Attention : Le bouton (A) est verrouillé lorsqu'il est ramené en position initiale par la force du ressort. Ne pas actionner le bouton sous charge !

Les valeurs de sollicitation F1 / F2 / F3 (voir page 2) s'appliquent au levage dans un logement en acier et x min. = 1,5 mm

Maintenance

Les broches à billes doivent faire l'objet d'un contrôle de sécurité par un expert au moins une fois par an.

Contrôle visuel

Déformations, ruptures, rayures, billes manquantes/endommagée, corrosion, dommages des raccords à vis sur la manille.

Contrôle fonctionnel

Le verrouillage et déverrouillage des billes doivent se fermer automatiquement par la force du ressort. La mobilité totale de la manille est garantie.

Utilisation

Ancre de levage Mini doit uniquement être utilisée par du personnel dûment qualifié.

d ₁	l ₁	d ₂	d ₃	d _{4 min.}	l ₂	l ₃	l ₄	l ₅	l ₆	l ₇	l ₈	x min.*	x max.*	D H11	F ₁ kN*	F ₂ kN*	F ₃ kN*
20,0	50	24,50	30,0	25,00	19,70	36,5	52,0	32,6	36	56	114,0	1,5	25	20,0	10,0	8,5	6,5

* avec quintuple protection contre la rupture



Déclaration de conformité CE d'origine

Le produit est conforme aux prescriptions des directives CE 2006/42/CE.



Fabricant*: Erwin Halder KG
 Adresse*: Erwin-Halder-Straße 5-9
 88480 Achstetten-Bronnen
 Deutschland

Fabricant: Broche à billes
 Type: EH 22350
 Normes appliquées: DIN EN 13155

Achstetten-Bronnen, 22. Dezember 2016

Stefan Halder, Geschäftsleitung

S. Halder

*Responsable de la documentation

Paroi ou support à l'horizontale : Redresser puis lever

Support bois lamellé-collé			
Connecteur dans	Connecteurs	Angle de butée	Poids total [kg]
Surface latérale	Ancre de levage Mini Ø 40 mm + 8 x VSS 6 x 60	30°	273
		45°	324
		60°	350
		75°	361
		β	avec n gaines
		90°	n x 183

Paroi bois lamellé-collé			
Connecteur dans	Connecteurs	Angle de butée	Poids total [kg]
Surface bois de bout	Ancre de levage Mini Ø 40 mm + 8 x VSS 6 x 60	30°	142
		45°	201
		60°	246
		75°	275
		β	avec n gaines
		90°	n x 142

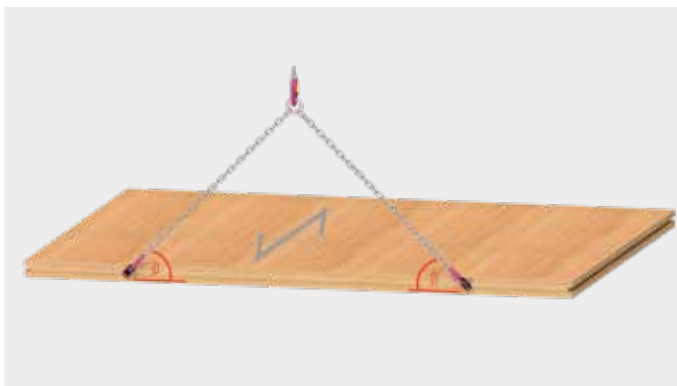

Mur ou poutre en bois lamellé collé en position couchée, orientation des fibres : verticale



Mur ou poutre en bois lamellé collé en position dressée, orientation des fibres : verticale

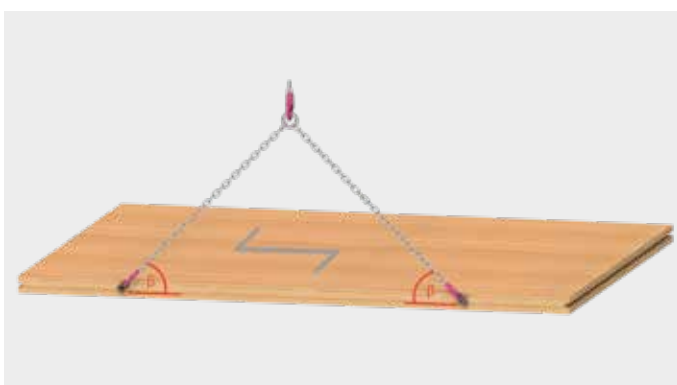

Mur ou poutre en bois lamellé collé en position couchée, orientation des fibres : horizontale



Mur ou poutre en bois lamellé collé en position dressée, orientation des fibres : horizontale

Paroi ou support à l'horizontale : Redresser puis lever

Paroi ou support CLT			
Connecteur dans	Connecteurs	Angle de butée	Poids total [kg]
		β	avec 2 gaines
Surface bois de bout	Ancre de levage Mini Ø 40 mm + 8 x VSS 6 x 60	30°	248
		45°	295
		60°	318
		75°	328
		β	avec n gaines
		90°	n x 166

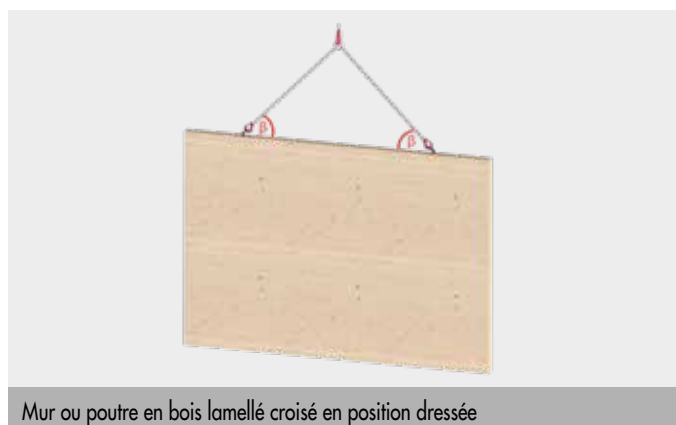
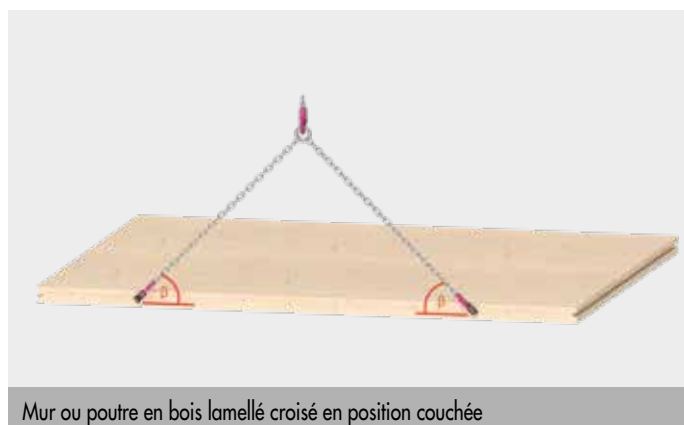

Conseils:

- Les tableaux sont basés sur l'avis des experts (Expert's Report - Evaluation Report) « Loadcarrying Capacity of Connections with E.u.r.o. Tec Lifting Anchors Hebefix Mini » de H.J. Blaß, 01/12/2020.
- Les tableaux présentent le cas de charge « Mise en place d'une paroi ou d'un support présentés à l'horizontale et levage » (levage de la position horizontale à la suspension en position verticale).
- Les valeurs des tableaux s'appliquent uniquement pour les conditions de levage ou de montage.
- L'épaisseur de section minimale pour les parois et supports est de 100 mm.
- La distance minimum par rapport au bord des connecteurs parallèlement au niveau des composants est de 200 mm.
- Les connecteurs doivent être vissés sur le plan médian des composants, à fleur et à angle droit, par rapport aux surfaces des faces étroites et des surfaces latérales ou en bois de bout.
- Les tableaux de valeurs sont valables pour des masses volumiques caractéristiques d'au moins 350 kg/m³ pour le CLT ou de 385 kg/m³ pour le lamellé-collé.
- Selon l'avis des experts susmentionnés, un coefficient dynamique de $\varphi = 2,0$ minimum doit être utilisé.
- Les valeurs indiquées dans le tableau tiennent compte d'un coefficient dynamique de $\varphi = 2,0$. Pour des coefficients dynamiques différents, les valeurs du tableau doivent être multipliées par le facteur $2,0/\varphi$.

Paroi ou support debout : Levage

Support bois lamellé-collé			
Connecteur dans	Connecteurs	Angle de butée	Poids total [kg]
Surface latérale	Ancre de levage Mini Ø 40 mm + 8 x VSS 6 x 60	β	avec 2 gaines
		30°	396
		45°	642
		60°	928
		75°	929
		β	avec n gaines
		90°	n x 464

Paroi bois lamellé-collé			
Connecteur dans	Connecteurs	Angle de butée	Poids total [kg]
Surface bois de bout	Ancre de levage Mini Ø 40 mm + 8 x VSS 6 x 60	β	avec 2 gaines
		30°	163
		45°	279
		60°	468
		75°	864
		β	avec n gaines
		90°	n x 743

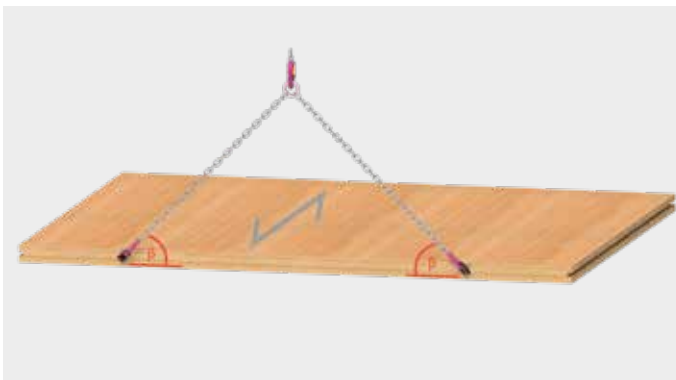

Mur ou poutre en bois lamellé collé en position couchée, orientation des fibres : verticale



Mur ou poutre en bois lamellé collé en position dressée, orientation des fibres : verticale

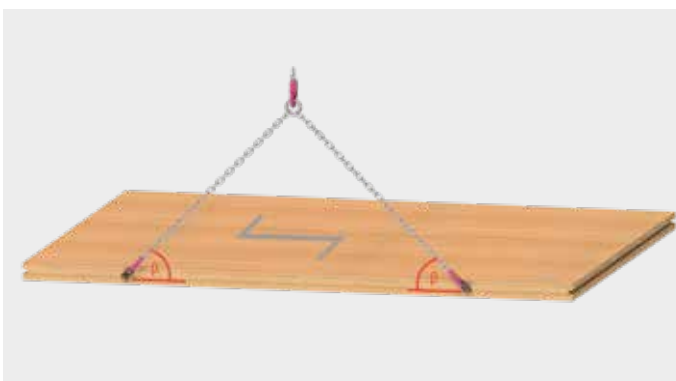

Mur ou poutre en bois lamellé collé en position couchée, orientation des fibres : horizontale



Mur ou poutre en bois lamellé collé en position dressée, orientation des fibres : horizontale

Paroi ou support debout : Levage

Paroi ou support CLT

Connecteur dans	Connecteurs	Angle de butée	Poids total [kg]
		β	avec 2 gaines
Surface étroite	Ancre de levage Mini Ø 40 mm + 8 x VSS 6 x 60	30°	360
		45°	585
		60°	869
		75°	1196
		β	avec n gaines
		90°	n x 688

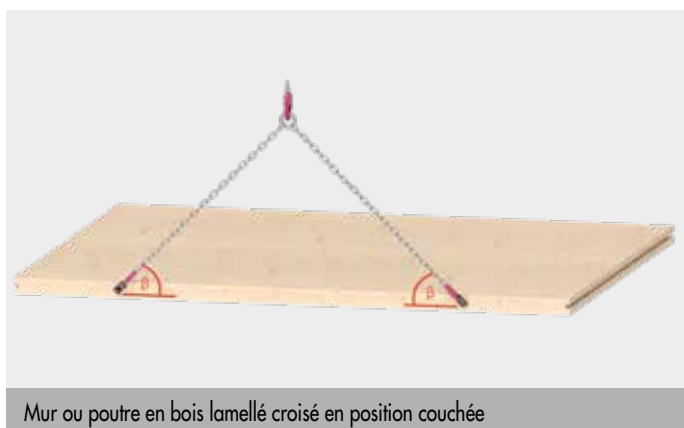

Mur ou poutre en bois lamellé croisé en position couchée

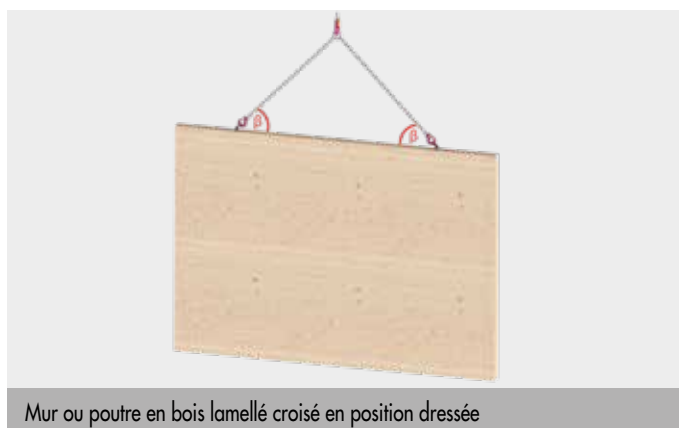

Mur ou poutre en bois lamellé croisé en position dressée

Conseils:

- Les tableaux sont basés sur l'avis des experts (Expert's Report - Evaluation Report) « Loadcarrying Capacity of Connections with E.u.r.o. Tec Lifting Anchors Hebefix Mini » de H.J. Blaß, 01/12/2020.
- Les tableaux présentent le cas de charge « Mise en place d'une paroi ou d'un support présentés à l'horizontale et levage » (levage de la position horizontale à la suspension en position verticale).
- Les valeurs des tableaux s'appliquent uniquement pour les conditions de levage ou de montage.
- L'épaisseur de section minimale pour les parois et supports est de 100 mm.
- La distance minimum par rapport au bord des connecteurs parallèlement au niveau des composants est de 200 mm.
- Les connecteurs doivent être vissés sur le plan médian des composants, à fleur et à angle droit, par rapport aux surfaces des faces étroites et des surfaces latérales ou en bois de bout.
- Les tableaux de valeurs sont valables pour des masses volumiques caractéristiques d'au moins 350 kg/m³ pour le CLT ou de 385 kg/m³ pour le lamellé-collé.
- Selon l'avis des experts susmentionnés, un coefficient dynamique de $\varphi = 2,0$ minimum doit être utilisé.
- Les valeurs indiquées dans le tableau tiennent compte d'un coefficient dynamique de $\varphi = 2,0$. Pour des coefficients dynamiques différents, les valeurs du tableau doivent être multipliées par le facteur $2,0/\varphi$.

Levage des plafonds à l'horizontale

Support bois lamellé-collé						
Connecteur dans	Connecteurs	Angle de butée	Angle plan de sol	Poids total [kg]		
		β	δ	avec 4 gaines		
Surface latérale	Ancre de levage Mini Ø 40 mm + 8 x VSS 6 x 60	30°	5°	784		
			15°	731		
			25°	654		
			35°	581		
			45°	522		
			60°	461		
			75°	427		
		45°	5°	1273		
			15°	1196		
			25°	1082		
			35°	970		
			45°	877		
			60°	780		
			75°	726		
		60°	5°	1858		
			15°	1800		
			25°	1666		
			35°	1526		
			45°	1403		
			60°	1267		
			75°	1189		
		75°	5°	1858		
			15°	1858		
			25°	1859		
			35°	1858		
			45°	1858		
			60°	1858		
			75°	1858		
				β	δ	avec 2 gaines
		30°			0°	396
			90°	208		
45°			0°	642		
			90°	354		
60°			0°	928		
			90°	582		
75°			0°	929		
			90°	929		
		β	δ	avec n gaines		
		90°	0°	n x 464		

Plafond CLT				
Connecteur dans	Connecteurs	Angle de butée	Angle plan de sol	Poids total [kg]
		β	δ	avec 4 gaines
Surface latérale	Ancre de levage Mini Ø 40 mm + 8 x VSS 6 x 60	30°	5°	714
			15°	665
			25°	595
			35°	529
			45°	475
			60°	419
			75°	389
		45°	5°	1161
			15°	1091
			25°	986
			35°	884
			45°	799
			60°	710
			75°	645
		60°	5°	1727
			15°	1648
			25°	1524
			35°	1394
			45°	1281
			60°	1155
			75°	1061
		75°	5°	2385
			15°	2339
			25°	2257
			35°	2160
			45°	2063
			60°	1943
			75°	1841
		β	δ	avec 2 gaines
		30°	0°	721
90°	189			
45°	0°	1171		
	90°	322		
60°	0°	1738		
	90°	530		
75°	0°	2392		
	90°	920		
β	δ	avec n gaines		
90°	0°	n x 688		

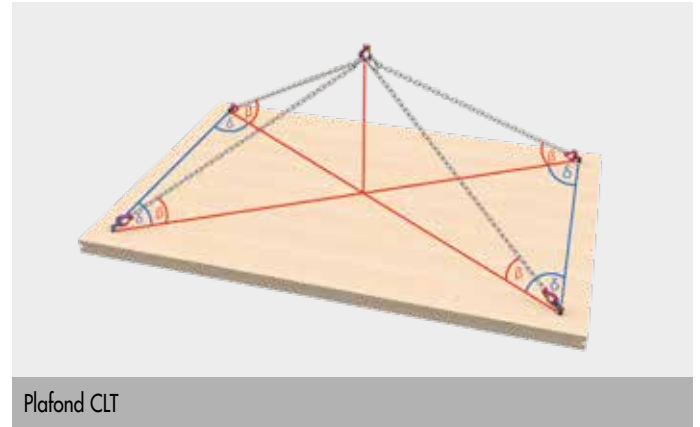
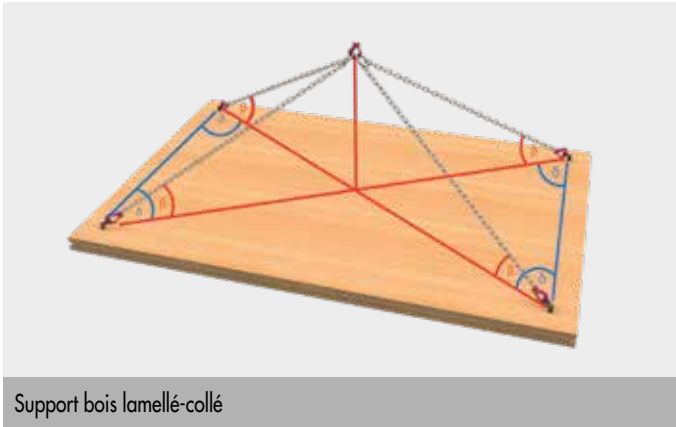

Conseils:

- Les tableaux sont basés sur l'avis des experts (Expert's Report - Evaluation Report) « Loadcarrying Capacity of Connections with E.u.r.o. Tec Lifting Anchors Hebefix Mini » de H.J. Blaß, 01/12/2020.
- Les tableaux présentent le cas de charge « Mise en place d'une paroi ou d'un support présentés à l'horizontale et levage » (levage de la position horizontale à la suspension en position verticale).
- Les valeurs des tableaux s'appliquent uniquement pour les conditions de levage ou de montage.
- L'épaisseur de section minimale pour les parois et supports est de 100 mm.
- La distance minimum par rapport au bord des connecteurs parallèlement au niveau des composants est de 200 mm.
- Les connecteurs doivent être vissés sur le plan médian des composants, à fleur et à angle droit, par rapport aux surfaces des faces étroites et des surfaces latérales ou en bois de bout.
- Les tableaux de valeurs sont valables pour des masses volumiques caractéristiques d'au moins 350 kg/m³ pour le CLT ou de 385 kg/m³ pour le lamellé-collé.
- Selon l'avis des experts susmentionnés, un coefficient dynamique de $\varphi = 2,0$ minimum doit être utilisé.
- Les valeurs indiquées dans le tableau tiennent compte d'un coefficient dynamique de $\varphi = 2,0$. Pour des coefficients dynamiques différents, les valeurs du tableau doivent être multipliées par le facteur $2,0/\varphi$.

Élingues rondes

Pour le levage de charges sensibles

NOUVEAU
dans notre programme

Élingue ronde

Capacité de charge 1000 kg



N° d'art.	Dimension	Étendue [m]	Charge [kg]	UE
324040	1 m x 50 mm	2	1000	1
324070	1,5 m x 50 mm	3	1000	1

Élingue ronde

Capacité de charge 2000 kg



N° d'art.	Dimension	Étendue [m]	Charge [kg]	UE
324060	1 m x 55 mm	2	2000	1
324080	1,5 m x 55 mm	3	2000	1
324050	2 m x 55 mm	4	2000	1

Élingue ronde

Capacité de charge 3000 kg



N° d'art.	Dimension	Étendue [m]	Charge [kg]	UE
324100	2 m x 65 mm	4	3000	1



IdeeFix

Le connecteur pour bois non visible



Utilisable à quel effet ?

- Connecteur pour bois invisible
- Raccords bois/bois
- Moyen de connexion non apparent destiné à établir des raccords pilier-poutre ou entre poutre maîtresse et poutre auxiliaire

Avantages

- Haute absorption de charge lors de force de traction et force transversale
- Resserrable/démontable
- Utilisation universelle
- Faible affaiblissement du bois
- Raccords en série à une rangée ou plusieurs rangées

Montage

- Montage rapide et simple
- Vis de système contenues dans le lot de livraison
- Voir le graphique page 192

Remarque:

Autorisé uniquement pour les constructions en bois de classes d'utilisation 1 et 2 protégées des intempéries.

IdeeFix 30



N° d'art.	Diamètre/hauteur [mm]	UE
945390	30	25
incl. vis à filetage total 5,0 x 40 mm		

IdeeFix 40



N° d'art.	Diamètre/hauteur [mm]	UE
944890	40	25
incl. vis à filetage total 6,0 x 60 mm		

IdeeFix 50



N° d'art.	Diamètre/hauteur [mm]	UE
944896	50	25
incl. vis à filetage total 8,0 x 90 mm		

1 Forer



2 Enfoncer et employer les vis livrées



3 Fixer la construction avec les vis de construction, Terminé!

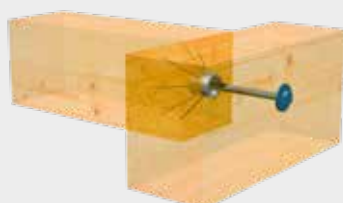



IdeeFix 30/40/50

Informations techniques

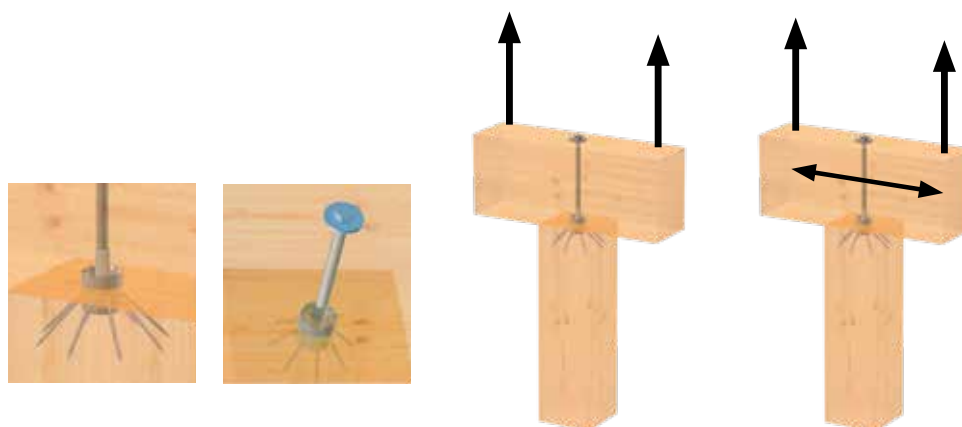

IdeeFix			Bois dimension		Raccord de traction avec sécurité de torsion		Raccord à téton fileté avec sécurité de torsion		Force de traction avec boulon de vis		
Dimensions [mm]			section transv. min. support		prof. de forage support	prof. de forage traverse	prof. de forage support	prof. de forage traverse	val. adm.	val. car.	schéma vis
d_c	a_g	v_c	[mm]	[mm]	[mm]	[mm]	[mm]	[mm]	N_{ze} [kN]	$R_{1,k}$ [kN]	pièce
30	M12	3	80	80	27	-	20	7	7,62	17,33	
40	M16	5	120	120	35	-	25	10	12,65	28,79	
50	M20	5	160	160	45	-	30	15	20,81	47,35	
30	M12	3	60	80	27	-	20	7	5,71	13,00	
40	M16	5	80	120	35	-	25	10	9,49	21,59	
50	M20	5	120	160	45	-	30	15	15,61	35,51	
30	M12	3	40	80	27	-	20	7	3,81	8,67	
40	M16	5	60	120	35	-	25	10	6,33	14,39	
50	M20	5	80	160	45	-	30	15	10,41	23,67	
30	M12	3	60	60	27	-	20	7	3,81	8,67	
40	M16	5	80	80	35	-	25	10	6,33	14,39	
50	M20	5	120	120	45	-	30	15	10,41	23,67	

d_c représente le diamètre et la hauteur totale du connecteur

a_g représente le filetage de raccordement métrique du connecteur

v_c représente la hauteur de la sécurité de torsion intégrée

Vis de système à filetage total GoFix® FK IF 30 5,0 x 40 mm - IF 40 6,0 x 60 mm - IF 50 8,0 x 90 mm

Le serrage de l'assemblage s'effectue par une tige filetée ou une vis de construction assortie d'une rondelle d'assise DIN 440 R







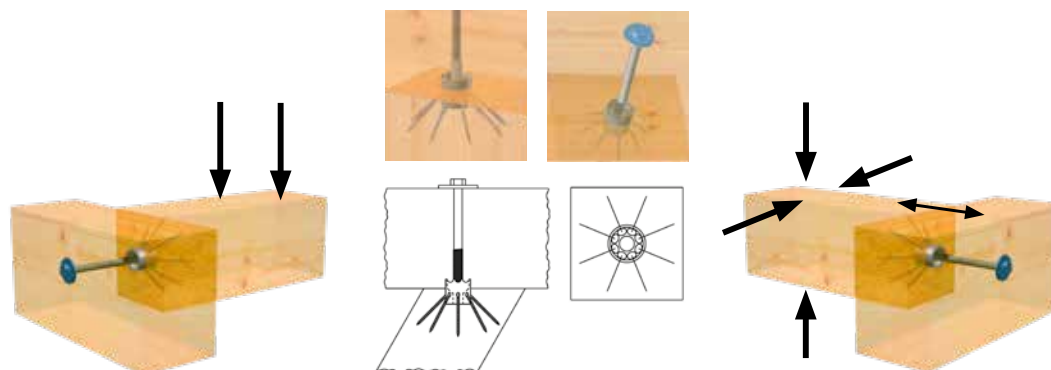

Raccord de traction comme raccord à téton fileté lors d'une absorption simultanée de forces transversales

R_k valeur caractéristique mesurée selon DIN 1052:2004-08 bois ρ_k 380 kg/m³ Vze. Charge admissible recommandée $R_k \times 0,8$ k_{mod} : 1,3 ym : 1,4. Facteur 1,4 coefficient moyen de sécurité de charge

Attention: Les valeurs indiquées sont des aides de planification. Les projets sont à calculer exclusivement par des personnes autorisées.

Poutre maîtresse/poutre auxiliaire



IdeeFix			Bois dimension		Bois dimension		Poutre maîtresse-auxiliaire avec sécurité de torsion		Force portante avec boulon de vis		
Dimensions [mm]			section transv. min. PA		section transv. min. PM		prof. de forage PA	prof. de forage PM	val. adm.	val. car.	Schéma vis
d_c	a_g	v_c	l [mm]	h [mm]	l [mm]	h [mm]	[mm]	[mm]	V_{z_e} [kN]	$R_{23,k}$ [kN]	pièce
30	M12	3	80	80	80	80	20	7	4,32	8,94	
40	M16	5	120	120	120	120	25	10	6,98	14,66	
50	M20	5	160	160	160	160	30	15	10,88	21,09	
30	M12	3	60	80	60	80	20	7	3,50	7,97	
40	M16	5	80	120	80	120	25	10	5,63	12,80	
50	M20	5	120	160	120	160	30	15	8,65	19,68	
30	M12	3	40	80	40	80	20	7	3,50	7,97	
40	M16	5	60	120	60	120	25	10	5,63	12,80	
50	M20	5	80	160	80	160	30	15	8,65	19,68	

d_c représente le diamètre et la hauteur totale du connecteur

a_g représente le filetage de raccordement métrique du connecteur

v_c représente la hauteur de la sécurité de torsion intégrée

Vis de système à filetage total GoFix® FK IF 30 5,0 x 40 mm - IF 40 6,0 x 60 mm - IF 50 8,0 x 90 mm

Le serrage de l'assemblage s'effectue par une tige fileté ou une vis de construction assortie d'une rondelle d'assise DIN 440 R

Raccord PM - PA Raccord à téton fileté lors d'une absorption simultanée de forces de traction

R_k Valeur caractéristique mesurée selon DIN 1052:2004-08 bois p_k 380 kg/m³ Vze. Charge admissible recommandée $R_k \times 0,8$ k_{mod} : 1,3 ym : 1,4. Facteur 1,4 coefficient moyen de sécurité de charge

Attention: Les valeurs indiquées sont des aides de planification. Les projets sont à calculer exclusivement par des personnes autorisées.

Poutre maîtresse/poutre auxiliaire

Bilatérale avec vis de fixation



IdeeFix			Bois dimension		Bois dimension		Poutre maîtresse/auxiliaire avec sécurité de torsion		Force portante avec boulon de vis		
Dimensions [mm]			section transv. min. PA		section transv. min. PM		prof. de forage PA	prof. de forage PM	val. adm.	val. car.	schéma vis
d_c	a_g	v_c	l [mm]	h [mm]	l [mm]	h [mm]	[mm]	[mm]	V_{ze} [kN]	$R_{23,k}$ [kN]	pièce
30	M12	3	80	80	80	80	20	10	2,34	5,32	
40	M16	5	120	120	120	120	25	15	3,60	8,19	
50	M20	5	160	160	160	160	30	20	5,03	11,44	
30	M12	3	60	80	60	80	20	10	2,34	5,32	
40	M16	5	80	120	80	120	25	15	3,60	8,19	
50	M20	5	120	160	120	160	30	20	5,03	11,44	
30	M12	3	40	80	40	80	20	10	2,34	5,32	
40	M16	5	60	120	60	120	25	15	3,60	8,19	
50	M20	5	80	160	80	160	30	20	5,03	11,44	
30	M12	3	60	60	60	60	20	10	2,34	5,32	
40	M16	5	80	80	80	80	25	15	3,60	8,19	
50	M20	5	120	120	120	120	30	20	5,03	11,44	

d_c représente le diamètre et la hauteur totale du connecteur

a_g représente le filetage de raccordement métrique du connecteur

v_c représente la hauteur de la sécurité de torsion intégrée

Vis de système à filetage total GoFix® FK IF 30 5,0 x 40 mm - IF 40 6,0 x 60 mm - IF 50 8,0 x 90 mm

Sécurité de positionnement grâce aux vis pour construction en bois GoFix® SK IF 30 5,0 x 100 mm, IF 40 6,0 x 140 mm, IF 50 8,0 x 160 mm

Raccord PM - PA Raccord à téton fileté pour connexion bilatérale de poutres auxiliaires

R_k Valeur caractéristique mesurée selon DIN 1052:2004-08 bois ρ_k 380 kg/m³ V_{ze} . Charge admissible recommandée $R_k \times 0,8 k_{mod}$: 1,3 ym : 1,4. Facteur 1,4 coefficient moyen de sécurité de charge

Attention: Les valeurs indiquées sont des aides de planification. Les projets sont à calculer exclusivement par des personnes autorisées.

Poutre maîtresse/poutre auxiliaire

Raccord multiple à une rangée

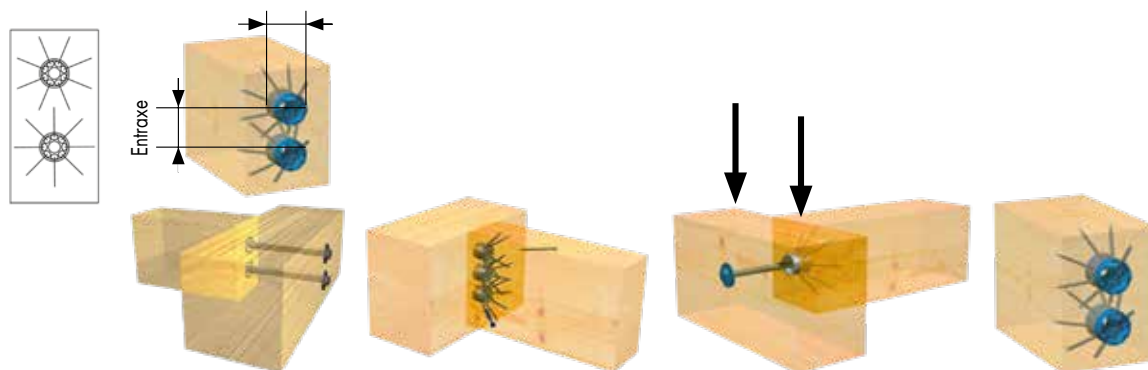

IdeeFix			Bois dimension		Écartement bord et axe		Poutre maîtresse/auxiliaire raccord multiple		Force portante une rangée		
Dimensions [mm]			section transv. Min. PA		écart. Bord	entraxe	prof. de forage PA	prof. de forage PM	val. adm.	val. car.	nombre connecteurs
d _c	a _g	v _c	l [mm]	h [mm]	[mm]	[mm]	[mm]	[mm]	V _{z6} [kN]	R _{23,k} [kN]	pièce
30	M12	3	80	80	50	50	20	7	4,32	8,94	1
40	M16	5	120	120	60	60	25	10	6,98	14,66	1
50	M20	5	160	160	80	80	30	15	10,88	21,09	1
30	M12	3	80	150	50	50	20	10	8,64	17,88	2
40	M16	5	120	180	60	60	25	15	13,96	29,32	2
50	M20	5	160	240	80	80	30	20	21,76	42,18	2
30	M12	3	80	200	50	50	20	10	12,96	26,82	3
40	M16	5	120	240	60	60	25	15	20,94	43,98	3
50	M20	5	160	320	80	80	30	20	32,64	63,27	3
30	M12	3	80	250	50	50	20	10	17,28	35,76	4
40	M16	5	120	300	60	60	25	15	27,92	58,64	4
50	M20	5	160	400	80	80	30	20	43,52	84,36	4
30	M12	3	80	300	50	50	20	10	21,60	44,70	5
40	M16	5	120	360	60	60	25	15	34,90	73,30	5
50	M20	5	160	480	80	80	30	20	54,40	105,45	5
30	M12	3	80	350	50	50	20	10	25,92	53,64	6
40	M16	5	120	420	60	60	25	15	41,88	87,96	6
50	M20	5	160	560	80	80	30	20	65,28	126,54	6
30	M12	3	80	400	50	50	20	10	30,24	62,58	7
40	M16	5	120	480	60	60	25	15	48,86	102,62	7
50	M20	5	160	640	80	80	30	20	76,16	117,63	7
30	M12	3	80	450	50	50	20	10	34,56	71,52	8
40	M16	5	120	540	60	60	25	15	55,84	117,28	8
50	M20	5	160	720	80	80	30	20	87,04	168,72	8

d_c représente le diamètre et la hauteur totale du connecteur

a_g représente le filetage de raccordement métrique du connecteur

v_c représente la hauteur de la sécurité de torsion intégrée, Vis de système à filetage total GoFix® FK IF 30 5,0 x 40 mm - IF 40 6,0 x 60 mm - IF 50 8,0 x 90 mm

Le serrage de l'assemblage s'effectue par une tige fileté ou une vis de construction assortie d'une rondelle d'assise DIN 440 R

Raccord PM - PA Raccord à téton fileté lors d'une absorption simultanée de forces de traction



R_k Valeur caractéristique mesurée selon DIN 1052:2004-08 bois p_k 380 kg/m³ Vze. Charge admissible recommandée R_k x 0,8 k_{mod} : 1,3 ym : 1,4. Facteur 1,4 coefficient moyen de sécurité de charge

Attention: Les valeurs indiquées sont des aides de planification. Les projets sont à calculer exclusivement par des personnes autorisées.

Poutre maîtresse/poutre auxiliaire

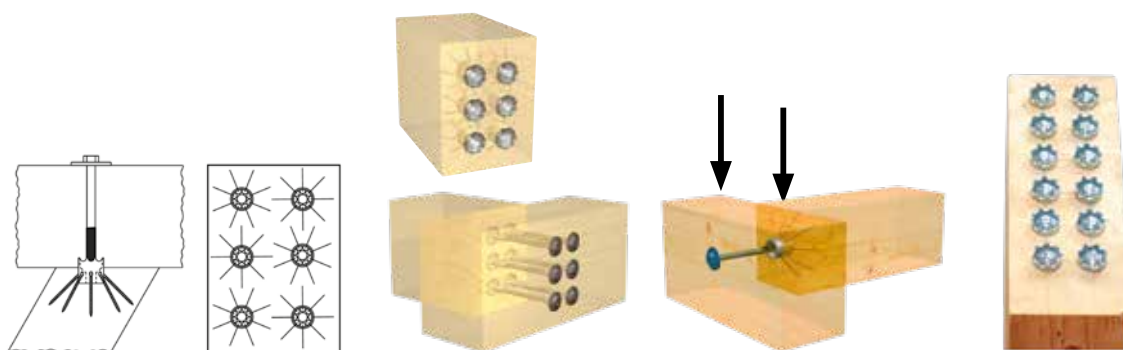
Raccord multiple à deux rangées



IdeeFix			Bois dimension		Écartement bord et axe		Poutre maîtresse/auxiliaire raccord multiple		Force portante deux rangées			
Dimensions [mm]			section transv. Min. PA		écart. Bord	entraxe	prof. de forage PA	prof. de forage PM	val. adm.	val. car.	nombre connecteurs	
d_c	a_g	v_c	l [mm]	h [mm]	[mm]	[mm]	[mm]	[mm]	V_{ze} [kN]	$R_{23,k}$ [kN]	pièce	
30	M12	3	150	80	50	50	20	10	8,64	17,88	2	
40	M16	5	180	120	60	60	25	15	13,96	29,32	2	
50	M20	5	240	160	80	80	30	20	21,76	42,18	2	
30	M12	3	150	150	50	50	20	10	17,28	35,76	4	
40	M16	5	180	180	60	60	25	15	27,92	58,64	4	
50	M20	5	240	240	80	80	30	20	43,52	84,36	4	
30	M12	3	150	200	50	50	20	10	25,92	53,64	6	
40	M16	5	180	240	60	60	25	15	41,88	87,96	6	
50	M20	5	240	320	80	80	30	20	65,28	126,54	6	
30	M12	3	150	250	50	50	20	10	34,56	71,52	8	
40	M16	5	180	300	60	60	25	15	55,84	117,28	8	
50	M20	5	240	400	80	80	30	20	87,04	168,72	8	
30	M12	3	150	300	50	50	20	10	43,20	89,40	10	
40	M16	5	180	360	60	60	25	15	69,80	146,60	10	
50	M20	5	240	480	80	80	30	20	108,80	210,90	10	
30	M12	3	150	350	50	50	20	10	51,84	107,28	12	
40	M16	5	180	420	60	60	25	15	83,76	175,92	12	
50	M20	5	240	560	80	80	30	20	130,56	253,08	12	
30	M12	3	150	400	50	50	20	10	60,48	125,16	14	
40	M16	5	180	480	60	60	25	15	97,72	205,24	14	
50	M20	5	240	640	80	80	30	20	152,32	295,26	14	
30	M12	3	150	450	50	50	20	10	69,12	143,04	16	
40	M16	5	180	540	60	60	25	15	111,68	234,56	16	
50	M20	5	240	720	80	80	30	20	174,08	337,44	16	

d_c représente le diamètre et la hauteur totale du connecteur

a_g représente le filetage de raccordement métrique du connecteur

v_c représente la hauteur de la sécurité de torsion intégrée

Vis de système à filetage total GoFix® FK IF 30 5,0 x 40 mm - IF 40 6,0 x 60 mm - IF 50 8,0 x 90 mm

Le serrage de l'assemblage s'effectue par une tige fileté ou une vis de construction assortie d'une rondelle d'assise DIN 440 R

Raccord PM - PA Raccord à téton fileté lors d'une absorption simultanée de forces de traction

R_k valeur caractéristique mesurée selon DIN 1052:2004-08 bois ρ_k 380 kg/m³ V_{ze} Charge admissible recommandée $R_k \times 0,8$ k_{mod} : 1,3 γ_m : 1,4. Facteur 1,4 coefficient moyen de sécurité de charge

Attention: Les valeurs indiquées sont des aides de planification. Les projets sont à calculer exclusivement par des personnes autorisées.

Pieds de poteaux PediX

Montage rapide et force portante particulière



Utilisable à quel effet ?

- Pour l'ancrage des poteaux de bois de constructions en bois sur des fondations en béton
- Abris de voitures, Avant-toits, Toitures de terrasses
- Utilisation possible dans les classes d'utilisation 1, 2 et 3 conformément à la norme DIN EN 1995-1-1

Avantages

- Montage simple sans travaux de fraisage
- Réglables en hauteur ultérieurement jusqu'à 50, 100 ou 150 mm
- PediX 300+150 et PediX 300+150 HV permettent une protection constructive du bois selon la nouvelle norme DIN 68800-2
- Charge admissible élevée selon l'ATE-13/0550
- Protection constructive supplémentaire du bois grâce au joint au bois de bout
- Section transversale min. de bois de 100 x 100 mm
- Acier de construction S235JR (ST37-2) galvanisé à chaud
- Répond aux exigences de protection du bois par la conception, augmentant ainsi la longévité de la construction en bois (protection contre les éclaboussures)

Montage

- Montage simple à l'aide de vis à filetage total sans travaux de poutrage, sans forage préalable et sans fraisage
- Contient 12 pcs. vis en filetage total 5,0 x 80 mm A2



Correspondant en plus:
 Rock 6kt Bi-Metall A2 10,5 x 95 mm
 N° d'art. 110355
 Pour plus d'informations, voir page 390





Pieds de poteaux PediX

Données techniques

Désignation	N° d'art.	Réglage en hauteur à l'état monté	Section transv. min. support	Dimensions plaque d'assise	Force de pression adm.	Force de traction adm.	Charge admissible de force transversale ¹⁾	UE
Pieds de poteaux sur béton		[mm]	[mm]	H x Long. x Larg. [mm]	N _{c,d} [kN]	N _{t,d} [kN]	V _{R,d} [kN]	pièces
PediX 140+50	904681	140 - 190	100 x 100	8 x 160 x 100	48,0	9,2	-	4
PediX 190+100	904682	190 - 290	100 x 100	8 x 160 x 100	30,9	9,2	-	4
PediX 300+150	904689	300 - 450	100 x 100	8 x 160 x 100	16,2	9,2	-	4
PediX 140+50 HV	904681-HV	140 - 190	100 x 100	8 x 160 x 100	48,0	9,2	3,5	4
PediX 190+100 HV	904682-HV	190 - 290	100 x 100	8 x 160 x 100	35,4	9,2	2,9	4
PediX 300+150 HV	904689-HV	300 - 450	100 x 100	8 x 160 x 100	34,5	8,6	2,3	4
Pieds de poteaux dans béton		Réglage en hauteur [mm]	[mm]	H x Long. x Larg. [mm]	N _{c,d} [kN]	N _{t,d} [kN]	V _{R,d} [kN]	pièces
PediX B500	904683	-	100 x 100	-	49,0	24	4,6	4
PediX B500+50	904686	50	100 x 100	-	44,9	23	-	4

1) La charge admissible de force transversale doit, selon l'agrément ETA-13-/0550 être superposée aux forces de pression et de traction, ce qui peut entraîner une réduction des forces admissibles.

Attention: Les valeurs indiquées représentent des aides de planification. Elles valent sous réserve de coquilles et de fautes d'impression. Les projets sont à calculer exclusivement par des personnes autorisées.

Instructions de montage: Vous trouverez des informations détaillées dans nos instructions de montage.

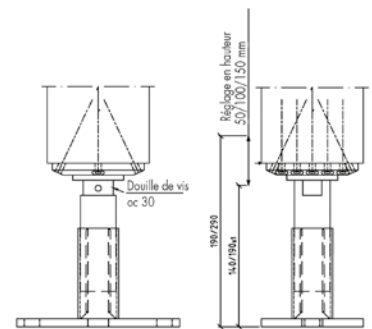
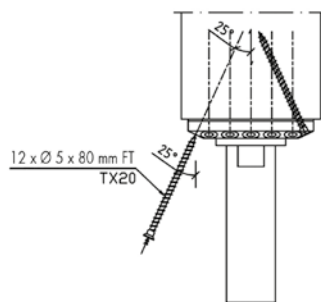
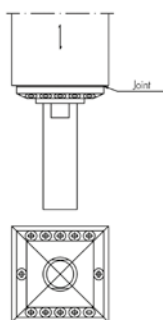

Le pied de poteau PediX peut être monté simplement à la section de bois de bout: Poser le joint sur le pied de poteau et placer les deux pièces au centre de la surface de bois de bout. Remarque: Pour faciliter le montage, plaque d'assise et douille de couverture peuvent être dévissées.

Après le centrage de la semelle de couverture, les 12 vis à filetage total A2 5,0 x 80 mm livrées avec le lot peuvent être montées à un angle de 25° sans forage préalable.

Après le montage de toutes les vis, la douille de protection et la plaque d'assise peuvent être revissées. Après le redressement du support à l'aide du pied de poteau monté, celui-ci peut être ancré sur la fondation en béton à l'aide de 2 ou 4 boulons d'ancrage à cheville ou vis pour béton. Le pied peut être réglé en hauteur à l'état monté à la douille à l'aide d'une clé à fourche oc 30.

Attention: Ne pas visser pied de poteau à une hauteur de plus de 190, 290 ou 450 mm!

PediX Easy 135+65 / 200+100

PediX Easy 135+65 / 200+100



Avantages / Propriétés

- Montage simple avec vis à filetage complet sans travaux d'usinage, pré-perçage ni fraisage
- Section min. du bois de 100 x 100 mm
- Utilisation possible dans les classes d'utilisation 1, 2 et 3 conformément à la norme DIN EN 1995-1-1
- Peuvent également supporter des charges horizontales

Description

Les modèles PediX Easy 135+65 et PediX Easy 200+100 sont des supports pour poteaux destinés aux constructions en bois répondant aux exigences en termes de protection constructive du bois. Ils peuvent être montés sur le bois de bout sans travaux d'usinage ni pré-perçage à l'aide de vis à filetage complet. La hauteur des pieds de support peut encore être ajustée de 65 mm ou de 100 mm après le montage. Les tolérances de fabrication liées à la conception et le tassement ultérieur des différentes fondations peuvent être compensées par le réglage en hauteur. Les modèles PediX Easy 135+65 et PediX Easy 200+100 peuvent également supporter des charges horizontales. La longévité du pied est garantie par un revêtement de zinc-nickel.

N° d'art.	Désignation du produit	Dimensions plaque d'assise [mm] ^{a)}	Réglage en hauteur à l'état monté	UE*
904678	PediX Easy 135+65	160 x 100 x 6	135 - 200	4
904684	PediX Easy 200+100	160 x 100 x 6	200 - 300	4

a) Longueur x Largeur x Hauteur

* Livré avec 12 vis A2 à filetage complet Ø 5,0 x 80 mm pour chaque support pour poteaux



PediX Duo 150+45 / 190+80

PediX Duo 150+45 / 190+80



Avantages / Propriétés

- Montage simple avec vis à filetage complet sans travaux d'usinage, pré-perçage ni fraisage
- Montage très simple des pieds de support et de la construction grâce à la fermeture à baïonnette
- Structure en 2 parties
- Section min. du bois de 100 x 100 mm
- Utilisation possible dans les classes d'utilisation 1, 2 et 3 conformément à la norme DIN EN 1995-1-1



Description

Les modèles PediX Duo 150+45 et PediX Duo 190+80 sont des supports pour poteaux destinés aux constructions en bois répondant aux exigences en termes de protection constructive du bois. La longévité des pieds est garantie par un revêtement de zinc-nickel. Les pieds de support peuvent être montés sur le bois de bout du support sans travaux d'usinage ni pré-perçage à l'aide de vis à filetage complet. La fermeture à baïonnette offre la possibilité de monter très simplement la partie supérieure avec le support monté et la partie inférieure ancrée. La connexion est verrouillée en insérant et en tirant la fermeture. La connexion ainsi établie peut même transférer les forces de traction du support à la fondation. La hauteur du pied de support peut encore être ajustée de 45 mm ou 80 mm après le montage. Pour toute autre question concernant le montage, veuillez consulter notre notice de montage ou adressez-vous à notre service de technique des applications (Technik@eurotec.team).

N° d'art.	Désignation du produit	Dimensions plaque d'assise [mm] ^{a)}	Réglage en hauteur à l'état monté	UE*
904679	PediX Duo 150+45	160 x 100 x 8	150 - 195	4
904680	PediX Duo 190+80	160 x 100 x 8	190 - 270	4

a) Longueur x Largeur x Hauteur

* Livré avec 12 vis A2 à filetage complet Ø 5,0 x 80 mm pour chaque support pour poteaux

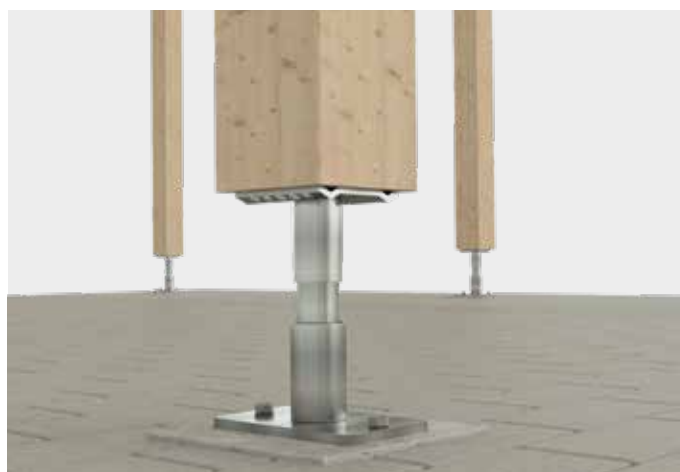

Tige filetée BRUTUS

Tige à filetage total pour le renforcement de traction transversale de fermes en bois collé



Utilisable à quel effet ?

- Pour les éléments en bois de grandes dimensions, comme par ex. les fermes de hall.
- Pour l'emploi en constructions nouvelles et existantes
- Construction neuve de longues portées ou de sections de bois plus élancées

Avantages

- Les tiges filetées BRUTUS absorbent ces forces de traction transversale!
- Renforcement de traction transversale
 - De fermes de hall
 - Sur entailles et ruptures
 - Sur raccords transversaux

Montage

- Raccourcir les tiges filetées BRUTUS à la longueur souhaitée
- Forage préalable à $\varnothing 13$ mm
- Dans le cas de trous de forage longs, le foret peut se décentrer



À raccourcir individuellement!

Tige filetée BRUTUS

Acier 8.8 galvanisé, acier galvanisé



Ce que vous devez considérer

- Forage préalable à \varnothing 13 mm
- Dans le cas de trous de forage longs, le foret peut se décentrer



N° d'art.	Dimension [mm]	UE
945247	16 x 3000	1



Outil de vissage

Correspondant en plus



N° d'art.	UE
945318	1

Système de forage BRUTUS

N° d'art.	UE
945279	1



adapté au pré-forage de la tige filetée BRUTUS

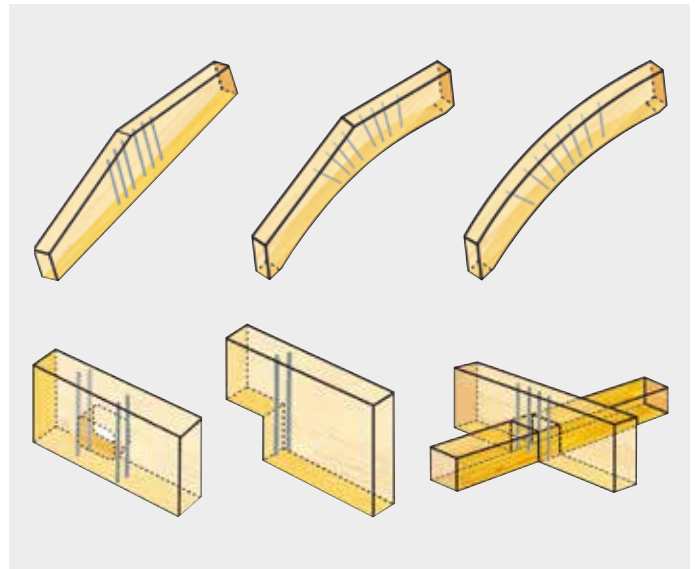

KonstruX Vis à filetage total

La solution performante pour les nouvelles constructions de même que pour les remises à neuf



Utilisable à quel effet ?

- Pour tous les assemblages porteurs dans la construction de bois
- Structures en bois
- Charpenterie
- Construction de cadres en bois
- Construction d'éléments en bois
- Construction de halles
- Remise à neuf de plafonds d'étage etc.

Propriétés

- Transfert de forces extrêmement élevé
- Haute résistance au feu
- Absence de ponts thermiques

Avantages

- Haute résistance à l'extraction
- Assemblage solide
- Maximisation de la charge admissible
- Alternative réduisant le temps et les coûts
- Connexions non visibles
- Selon homologation/ETA, un forage préalable n'est pas nécessaire
À partir de longueurs de vis ≥ 245 mm un forage préalable directionnel à 1/3 de la longueur de vis peut cependant être recommandé (aucun gauchissement de vis).

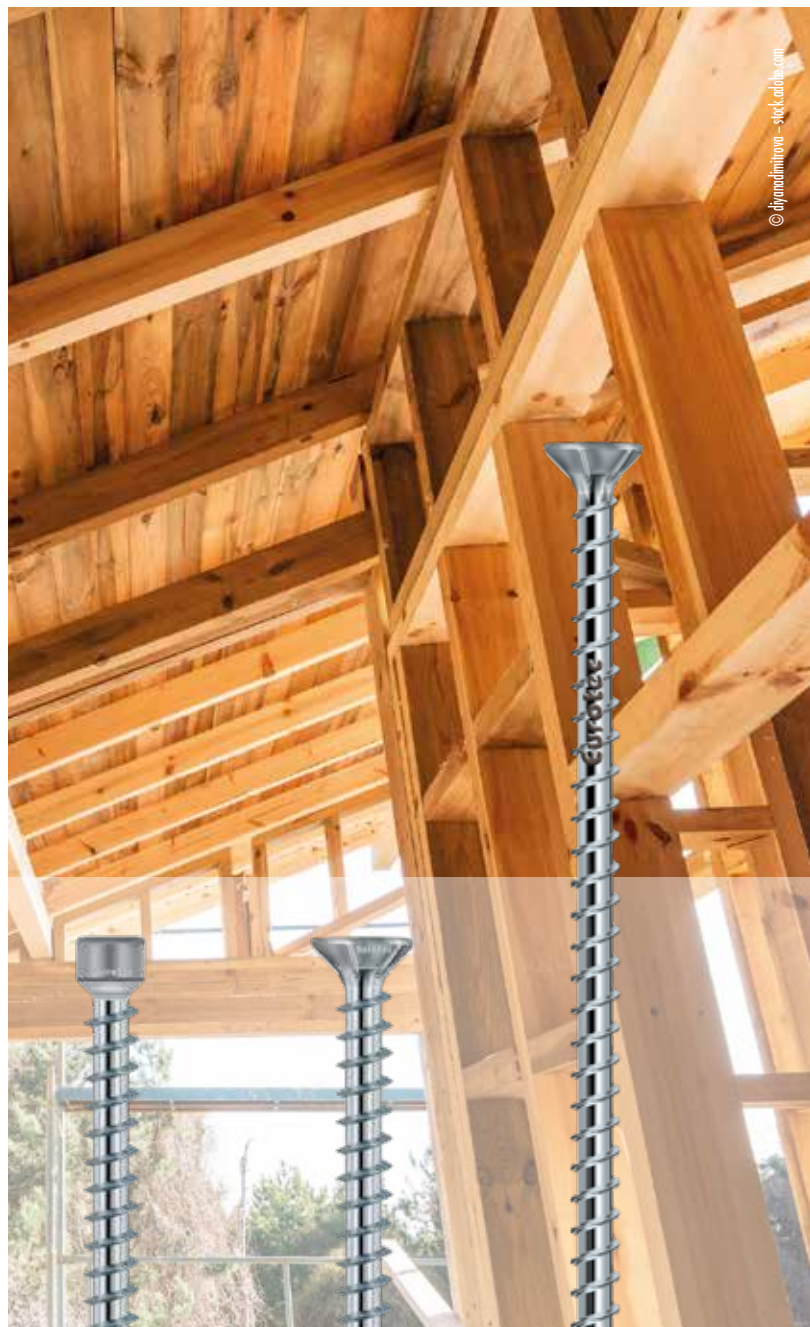

KonstruX ST
Tête cylindrique, galvanisée

KonstruX ST
Tête conique, galvanisée

KonstruX
Tête conique, galvanisée

KonstruX ST Vis à filetage total

Tête cylindrique, galvanisée



Avantages de la pointe de forage

- Temps de vissage réduit
- Haute résistance à l'extraction



N° d'art.	Dimension [mm]	Embout	UE
904808	6,5 x 80	TX30 ●	100
904809	6,5 x 100	TX30 ●	100
904810	6,5 x 120	TX30 ●	100
904811	6,5 x 140	TX30 ●	100
904812	6,5 x 160	TX30 ●	100
904813	6,5 x 195	TX30 ●	100
904825	8,0 x 155	TX40 ●	50
904826	8,0 x 195	TX40 ●	50
904827	8,0 x 220	TX40 ●	50
904828	8,0 x 245	TX40 ●	50
904834	8,0 x 270	TX40 ●	50
904829	8,0 x 295	TX40 ●	50
904830	8,0 x 330	TX40 ●	50
904831	8,0 x 375	TX40 ●	50
904832	8,0 x 400	TX40 ●	50
944804	8,0 x 430	TX40 ●	50
944805	8,0 x 480	TX40 ●	50
944806	8,0 x 530	TX40 ●	50
944807	8,0 x 580	TX40 ●	50
904815	10,0 x 300	TX50 ●	25
904816	10,0 x 330	TX50 ●	25
904817	10,0 x 360	TX50 ●	25
904818	10,0 x 400	TX50 ●	25
904819	10,0 x 450	TX50 ●	25
904820	10,0 x 500	TX50 ●	25
904821	10,0 x 550	TX50 ●	25
904822	10,0 x 600	TX50 ●	25

KonstruX ST Vis à filetage total

Tête conique, galvanisée



Avantages de la pointe de forage

- Temps de vissage réduit
- Haute résistance à l'extraction



N° d'art.	Dimension [mm]	Embout	UE
904857	6,5 x 80	TX30 ●	100
904858	6,5 x 100	TX30 ●	100
904859	6,5 x 120	TX30 ●	100
904860	6,5 x 140	TX30 ●	100
904790	8,0 x 95	TX40 ●	50
904791	8,0 x 125	TX40 ●	50
904792	8,0 x 155	TX40 ●	50
904793	8,0 x 195	TX40 ●	50
904794	8,0 x 220	TX40 ●	50
904795	8,0 x 245	TX40 ●	50
904796	8,0 x 270	TX40 ●	50
904797	8,0 x 295	TX40 ●	50
904798	8,0 x 330	TX40 ●	50
904799	8,0 x 375	TX40 ●	50
904800	8,0 x 400	TX40 ●	50
904801	8,0 x 430	TX40 ●	50
904802	8,0 x 480	TX40 ●	50
904803	8,0 x 545	TX40 ●	50
904770	10,0 x 125	TX50 ●	25
904771	10,0 x 155	TX50 ●	25
904772	10,0 x 195	TX50 ●	25
904773	10,0 x 220	TX50 ●	25
904774	10,0 x 245	TX50 ●	25
904775	10,0 x 270	TX50 ●	25
904776	10,0 x 300	TX50 ●	25
904777	10,0 x 330	TX50 ●	25
904778	10,0 x 360	TX50 ●	25
904779	10,0 x 400	TX50 ●	25
904780	10,0 x 450	TX50 ●	25
904781	10,0 x 500	TX50 ●	25
904782	10,0 x 550	TX50 ●	25
904783	10,0 x 600	TX50 ●	25

KonstruX Vis à filetage total

Tête conique, galvanisée



Avantages de la pointe de vis AG

- Vissage plus rapide et plus simple
- Effet de fente réduit



N° d'art.	Dimension [mm]	Embout	UE
905737	11,3 x 300	TX50 •	20
905738	11,3 x 340	TX50 •	20
905739	11,3 x 380	TX50 •	20
905740	11,3 x 420	TX50 •	20
905741	11,3 x 460	TX50 •	20
905742	11,3 x 500	TX50 •	20
905743	11,3 x 540	TX50 •	20
905744	11,3 x 580	TX50 •	20
905745	11,3 x 620	TX50 •	20
905746	11,3 x 660	TX50 •	20
905747	11,3 x 700	TX50 •	20
905748	11,3 x 750	TX50 •	20
905749	11,3 x 800	TX50 •	20
904750	11,3 x 900	TX50 •	20
904751	11,3 x 1000	TX50 •	20

KonstruX Vis à filetage total

Tête conique, acier inoxydable A4

Acier inoxydable



N° d'art.	Dimension [mm]	Embout	UE
905750	10,0 x 160	TX50 •	25
905751	10,0 x 200	TX50 •	25
905752	10,0 x 220	TX50 •	25
905753	10,0 x 240	TX50 •	25
905754	10,0 x 260	TX50 •	25
905755	10,0 x 280	TX50 •	25
905756	10,0 x 300	TX50 •	25
905757	10,0 x 350	TX50 •	25
905758	10,0 x 400	TX50 •	25



Programme de calcul ECS pour KonstruX

Le logiciel simple pour l'utilisateur permet d'effectuer une mesure préalable des connexions de poutre maîtresse/poutre auxiliaire, des redoublements de poutres ainsi que des renforcements de support. Aide de mesure auditable selon ETA-11/0024 et EN 1995 (Eurocode 5).

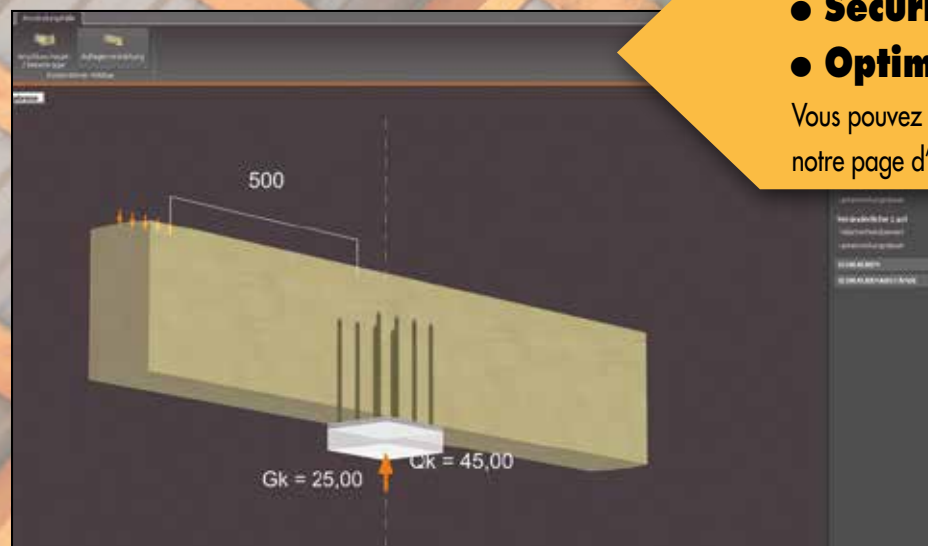
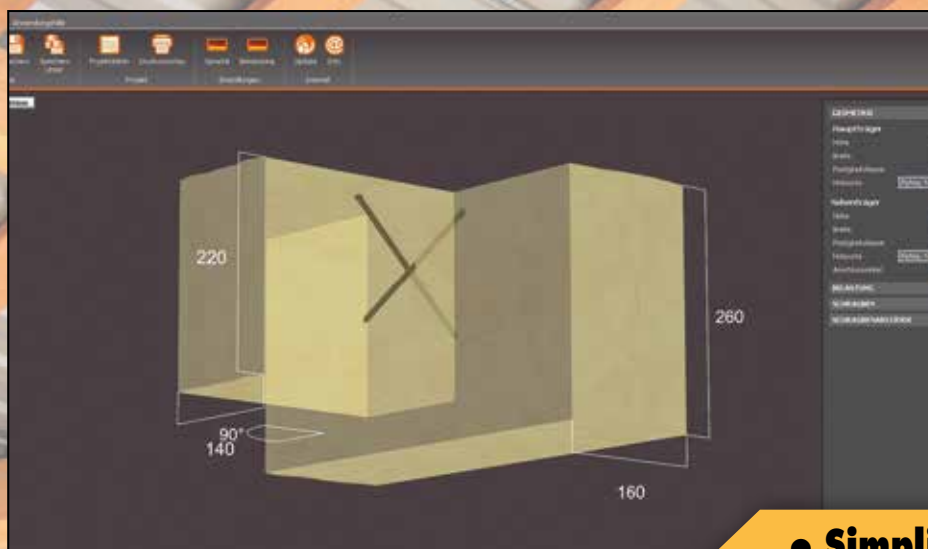

- **Simplicité pour l'utilisateur**
- **Sécurité de planification**
- **Optimisation**

Vous pouvez télécharger le logiciel ECS gratuitement sur notre page d'accueil www.eurotec.team

Le système rapide et sûr d'assemblage du bois KonstruX tête cylindrique/tête conique

Exemples d'application		Tête cylindrique			Tête conique			
		Ø 6,5 [mm]	Ø 8,0 [mm]	Ø 10,0 [mm]	Ø 6,5 [mm]	Ø 8,0 [mm]	Ø 10,0 [mm]	Ø 11,3 [mm]
<p>Contrainte de traction bois-bois</p>	<p>Cisaillement bois-bois</p>	✗	✗	✗	✗	✗	✗	✗
<p>Bois-bois sur traction 45°</p>	<p>Bois-bois sur traction 45°</p>	✗	✗	✗	✗	✗	✗	✗
<p>Contrainte de traction acier-bois</p>	<p>Cisaillement acier-bois</p>	—	—	—	✗	✗	✗	✗
<p>Acier-bois sur traction 45°</p>	<p>Acier-bois sur traction 45°</p>	—	—	—	✗	✗	✗	✗
<p>Raccord poutre maîtresse/poutre auxiliaire</p>	<p>Assemblage poteau-traverse</p>	✗	✗	✗	✗	✗	✗	—
<p>Renforcement de support</p>	<p>Renforcement de support</p>	✗	✗	✗	✗	✗	✗	✗
<p>Renforcement de traction transversale à entaille</p>	<p>Renforcement de traction transversale à rupture</p>	✗	✗	✗	✗	✗	✗	✗
<p>Redoublement de poutre</p>		—	✗	✗	—	✗	✗	✗
<p>Renforcement de traction transversale de fermes de hall</p>		—	—	✗	—	—	✗	✗



KonstruX Vis à filetage total

Informations techniques

KonstruX ST avec tête cylindrique et pointe de forage 6,5 bis 10,0 mm: raccord bois-bois

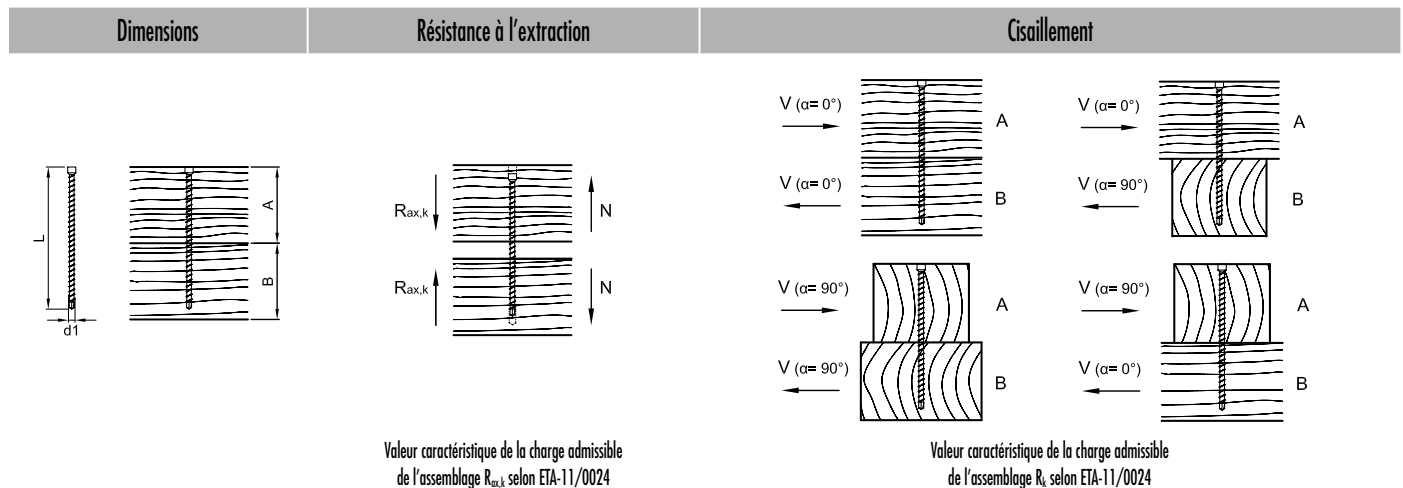

d1 x L [mm]	A [mm]	B [mm]	$R_{ax,k}^{a)}$ - [kN]	$R_k^{a)}$ - [kN]		$R_k^{a)}$ - [kN]	
				$\alpha=0^\circ$	$\alpha=90^\circ$	$\alpha_A=0^\circ$	$\alpha_B=90^\circ$
6,5 x 120	60	80	4,75	3,93	3,47	3,93	3,47
6,5 x 140	80	80	4,75	3,93	3,47	3,47	3,93
6,5 x 160	80	100	6,33	4,32	3,86	4,32	3,86
6,5 x 195	100	100	7,52	4,62	4,16	4,16	4,62
8,0 x 155	80	80	7,11	5,67	4,99	4,99	5,67
8,0 x 195	100	100	9,01	6,15	5,46	5,46	6,15
8,0 x 220	120	120	9,48	6,27	5,58	5,58	6,27
8,0 x 245	120	140	11,38	6,74	6,06	6,74	6,06
8,0 x 295	140	160	13,28	7,21	6,42	7,21	6,42
8,0 x 330	160	180	15,17	7,69	6,42	7,69	6,42
8,0 x 375	180	200	17,07	7,79	6,42	7,79	6,42
8,0 x 400	200	220	18,97	7,79	6,42	7,79	6,42
8,0 x 430	220	220	19,92	7,79	6,42	6,42	7,79
8,0 x 480	240	260	22,76	7,79	6,42	7,79	6,42
10,0 x 300	160	160	16,15	9,48	8,48	8,48	9,48
10,0 x 330	160	180	18,46	10,06	8,90	10,06	8,90
10,0 x 360	180	200	20,76	10,64	8,90	10,64	8,90
10,0 x 400	200	220	23,07	10,89	8,90	10,89	8,90
10,0 x 450	220	240	25,38	10,89	8,90	10,89	8,90
10,0 x 500	240	280	27,68	10,89	8,90	10,89	8,90
10,0 x 550	260	300	29,99	10,89	8,90	10,89	8,90
10,0 x 600	300	320	33,00	10,89	8,90	10,89	8,90

Mesure selon ETA-11/0024. Masse volumique apparente $\rho_k=380 \text{ kg/m}^3$. Toutes les valeurs mécaniques indiquées sont à considérer en fonction des hypothèses faites et elles représentent des exemples de mesure.

Toutes les valeurs sont des valeurs minimum calculées et sont valables sous réserve de coquilles et d'erreurs d'impression.

a) Les valeurs caractéristiques de la charge admissible R_k ne sont pas égales à l'effet possible max. (la force max.). Les valeurs caractéristiques de la charge admissible R_k sont à réduire aux valeurs de mesure R_d concernant la classe d'utilisation et la classe de durée d'effet des sollicitations: $R_k = R_d \cdot k_{mod} / \gamma_M$. Les valeurs de mesure de la charge admissible R_d sont à comparer aux valeurs de mesure des effets E_d ($R_d \geq E_d$).

Exemple:

Valeur caractéristique pour effet permanent (charge propre) $G_k=2,00 \text{ kN}$ et effet modifié (p. ex. charge de neige) $Q_k=3,00 \text{ kN}$. $k_{mod}=0,9$. $\gamma_M=1,3$.

→ Valeur de mesure de l'effet $E_d=2,00 \cdot 1,35 + 3,00 \cdot 1,5=7,20 \text{ kN}$.

La charge admissible de l'assemblage vaut comme démontrée si $R_d \geq E_d$. → $\min R_k = R_d \cdot \gamma_M / k_{mod}$

Cela signifie que la valeur caractéristique minimum de la charge admissible se mesure ainsi: $\min R_k = R_d \cdot \gamma_M / k_{mod} \rightarrow R_k = 7,20 \text{ kN} \cdot 1,3/0,9 = 10,40 \text{ kN}$ → alignement sur les valeurs de tableau.

Attention: Il s'agit ici d'aides de planification. Les projets sont à mesurer exclusivement par des personnes autorisées.

KonstruX ST avec tête cylindrique et pointe de forage 6,5 à 10,0 mm: raccord bois/bois

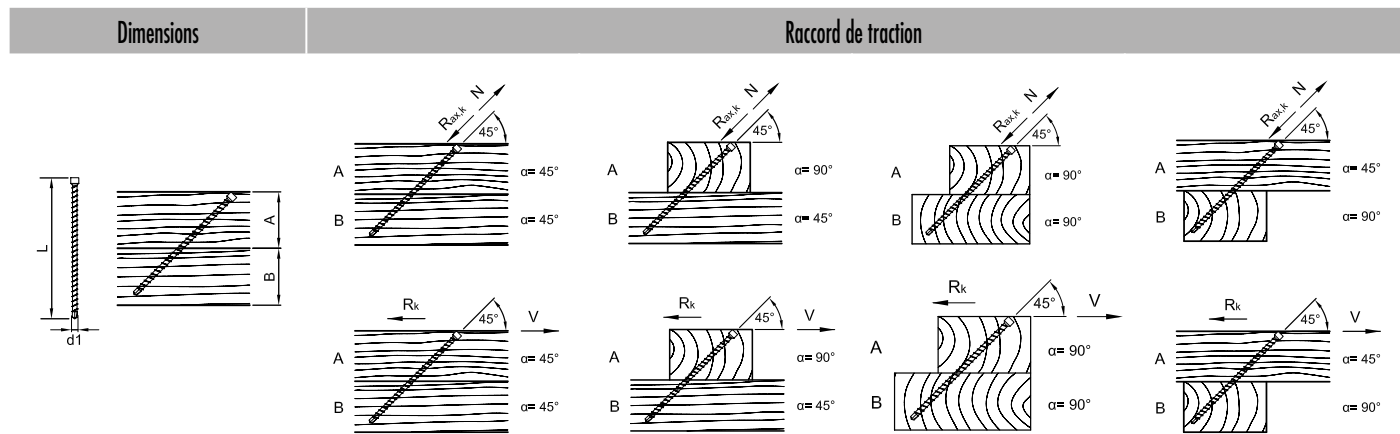

Valeur caractéristique de la charge admissible de l'assemblage $R_{ax,k}$ resp. R_k selon ETA-11/0024

d1 x L [mm]	A [mm]	B [mm]	$\alpha = 45^\circ$		$\alpha_A = 90^\circ$ $\alpha_B = 45^\circ$		$\alpha_A = 90^\circ$ $\alpha_B = 90^\circ$		$\alpha_A = 45^\circ$ $\alpha_B = 90^\circ$	
			$R_{ax,k}^{aj}$ - [kN]	R_k^{aj} - [kN]	$R_{ax,k}^{aj}$ - [kN]	R_k^{aj} - [kN]	$R_{ax,k}^{aj}$ - [kN]	R_k^{aj} - [kN]	$R_{ax,k}^{aj}$ - [kN]	R_k^{aj} - [kN]
6,5 x 160	60	80	5,95	4,21	5,95	4,21	5,95	4,21	5,95	4,21
6,5 x 195	80	80	6,48	4,58	6,48	4,58	6,48	4,58	6,48	4,58
8,0 x 155	60	60	6,65	4,70	6,65	4,70	6,65	4,70	6,65	4,70
8,0 x 195	80	80	7,76	5,49	7,76	5,49	7,76	5,49	7,76	5,49
8,0 x 220	80	100	10,13	7,17	10,13	7,17	10,13	7,17	10,13	7,17
8,0 x 245	100	100	9,82	6,95	9,82	6,95	9,82	6,95	9,82	6,95
8,0 x 295	120	100	11,88	8,40	11,88	8,40	11,88	8,40	11,88	8,40
8,0 x 330	120	140	15,20	10,75	15,20	10,75	15,20	10,75	15,20	10,75
8,0 x 375	140	140	16,79	11,87	16,79	11,87	16,79	11,87	16,79	11,87
8,0 x 400	160	140	16,48	11,65	16,48	11,65	16,48	11,65	16,48	11,65
8,0 x 430	160	160	19,32	13,66	19,32	13,66	19,32	13,66	19,32	13,66
8,0 x 480	180	180	21,38	15,12	21,38	15,12	21,38	15,12	21,38	15,12
10,0 x 300	120	120	15,03	10,63	15,03	10,63	15,03	10,63	15,03	10,63
10,0 x 330	120	140	18,49	13,07	18,49	13,07	18,49	13,07	18,49	13,07
10,0 x 360	140	140	18,69	13,21	18,69	13,21	18,69	13,21	18,69	13,21
10,0 x 400	160	140	20,04	14,17	20,04	14,17	20,04	14,17	20,04	14,17
10,0 x 450	160	180	25,81	18,25	25,81	18,25	25,81	18,25	25,81	18,25
10,0 x 500	180	200	28,31	20,02	28,31	20,02	28,31	20,02	28,31	20,02
10,0 x 550	200	200	30,82	21,79	30,82	21,79	30,82	21,79	30,82	21,79
10,0 x 600	220	220	33,00	23,33	33,00	23,33	33,00	23,33	33,00	23,33

Mesure selon ETA-11/0024. Masse volumique apparente $\rho_k = 380 \text{ kg/m}^3$. Toutes les valeurs mécaniques indiquées sont à considérer en fonction des hypothèses faites et elles représentent des exemples de mesure.

Toutes les valeurs sont des valeurs minimum calculées et sont valables sous réserve de coquilles et d'erreurs d'impression.

a) Les valeurs caractéristiques de la charge admissible R_k ne sont pas égales à l'effet possible max. (la force max.). Les valeurs caractéristiques de la charge admissible R_k sont à réduire aux valeurs de mesure R_d concernant la classe d'utilisation et la classe de durée d'effet des sollicitations: $R_d = R_k \cdot k_{mod} / \gamma_M$. Les valeurs de mesure de la charge admissible R_d sont à comparer aux valeurs de mesure des effets E_d ($R_d \geq E_d$).

Exemple:

Valeur caractéristique pour effet permanent (charge propre) $G_k = 2,00 \text{ kN}$ et effet modifié (p. ex. charge de neige) $Q_k = 3,00 \text{ kN}$. $k_{mod} = 0,9$. $\gamma_M = 1,3$.

→ Valeur de mesure de l'effet $E_d = 2,00 \cdot 1,35 + 3,00 \cdot 1,5 = 7,20 \text{ kN}$.

La charge admissible de l'assemblage vaut comme démontrée si $R_d \geq E_d$. → $\min R_k = R_d \cdot \gamma_M / k_{mod}$

Cela signifie que la valeur caractéristique minimum de la charge admissible se mesure ainsi: $\min R_k = R_d \cdot \gamma_M / k_{mod} \rightarrow R_k = 7,20 \text{ kN} \cdot 1,3 / 0,9 = 10,40 \text{ kN}$ → alignement sur les valeurs de tableau.

Attention: Il s'agit ici d'aides de planification. Les projets sont à mesurer exclusivement par des personnes autorisées.

KonstruX ST avec tête conique et pointe de forage 6,5 à 10,0 mm: raccord bois/bois

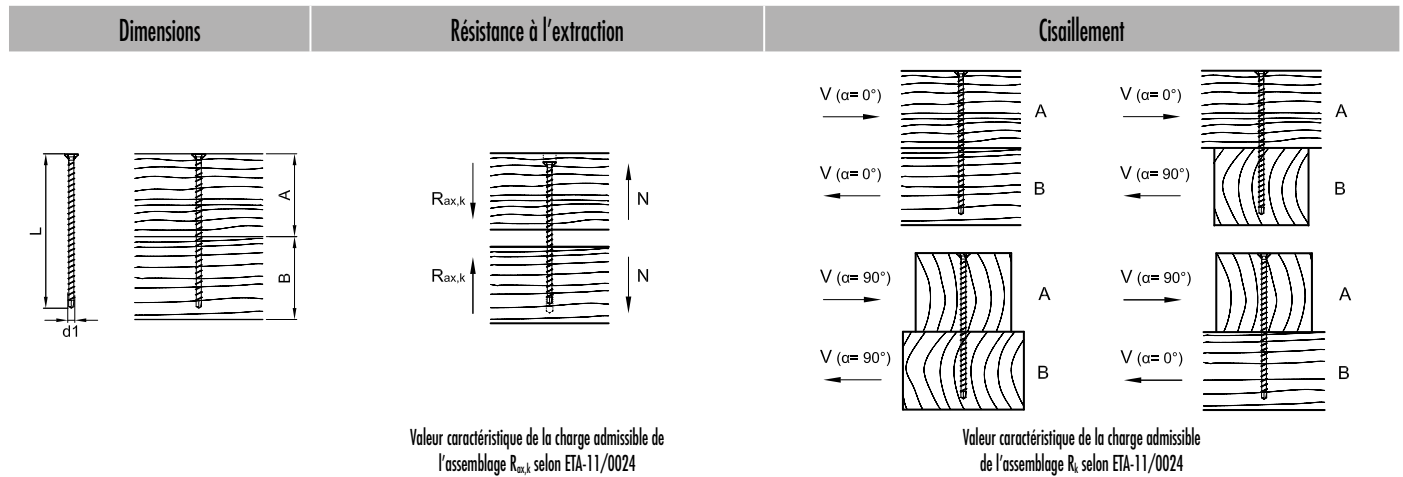

d1 x L [mm]	A [mm]	B [mm]	$R_{ax,k}^{a)}$ - [kN]	$R_k^{a)}$ - [kN]			
				$\alpha = 0^\circ$		$\alpha = 90^\circ$	
				$\alpha_A = 0^\circ$	$\alpha_B = 90^\circ$	$\alpha_A = 90^\circ$	$\alpha_B = 0^\circ$
6,5 x 120	60	80	4,75	3,93	3,47	3,93	3,47
6,5 x 140	80	80	4,75	3,93	3,47	3,47	3,93
8,0 x 95	40	60	3,08	4,61	3,57	4,61	3,57
8,0 x 125	60	80	4,61	5,05	4,37	5,05	4,37
8,0 x 155	80	80	7,11	5,67	4,99	4,99	5,67
8,0 x 195	100	100	9,01	6,15	5,46	5,46	6,15
8,0 x 220	120	120	9,48	6,27	5,58	5,58	6,27
8,0 x 245	120	140	11,38	6,74	6,06	6,74	6,06
8,0 x 270	140	140	12,33	6,98	6,29	6,29	6,98
8,0 x 295	140	160	13,28	7,21	6,42	7,21	6,42
8,0 x 330	160	180	15,17	7,69	6,42	7,69	6,42
8,0 x 375	180	200	17,07	7,79	6,42	7,79	6,42
8,0 x 400	200	220	18,97	7,79	6,42	7,79	6,42
8,0 x 430	220	220	19,92	7,79	6,42	6,42	7,79
8,0 x 480	240	260	22,76	7,79	6,42	7,79	6,42
10,0 x 125	60	80	6,92	7,18	6,18	7,18	6,18
10,0 x 155	80	80	8,65	7,61	6,61	6,61	7,61
10,0 x 195	100	100	10,96	8,19	7,19	7,19	8,19
10,0 x 220	120	120	11,53	8,33	7,33	7,33	8,33
10,0 x 245	120	140	13,84	8,91	7,91	8,91	7,91
10,0 x 270	140	140	14,99	9,20	8,20	8,20	9,20
10,0 x 300	160	160	16,15	9,48	8,48	8,48	9,48
10,0 x 330	160	180	18,46	10,06	8,90	10,06	8,90
10,0 x 360	180	200	20,76	10,64	8,90	10,64	8,90
10,0 x 400	200	220	23,07	10,89	8,90	10,89	8,90
10,0 x 450	220	240	25,38	10,89	8,90	10,89	8,90
10,0 x 500	240	280	27,68	10,89	8,90	10,89	8,90
10,0 x 550	260	300	29,99	10,89	8,90	10,89	8,90
10,0 x 600	300	320	33,00	10,89	8,90	10,89	8,90

Mesure selon ETA-11/0024. Masse volumique apparente $\rho_{1k} = 380 \text{ kg/m}^3$. Toutes les valeurs mécaniques indiquées sont à considérer en fonction des hypothèses faites et elles représentent des exemples de mesure.

Toutes les valeurs sont des valeurs minimum calculées et sont valables sous réserve de coquilles et d'erreurs d'impression.

a) Les valeurs caractéristiques de la charge admissible R_k ne sont pas égales à l'effet possible max. (la force max.). Les valeurs caractéristiques de la charge admissible R_k sont à réduire aux valeurs de mesure R_d concernant la classe d'utilisation et la classe de durée d'effet des sollicitations: $R_d = R_k \cdot k_{mod} / \gamma_M$. Les valeurs de mesure de la charge admissible R_d sont à comparer aux valeurs de mesure des effets E_d ($R_d \geq E_d$).

Exemple:

Valeur caractéristique pour effet permanent (charge propre) $G_k = 2,00 \text{ kN}$ et effet modifié (p. ex. charge de neige) $Q_k = 3,00 \text{ kN}$, $k_{mod} = 0,9$, $\gamma_M = 1,3$. → Valeur de mesure de l'effet $E_d = 2,00 \cdot 1,35 + 3,00 \cdot 1,5 = 7,20 \text{ kN}$. La charge admissible de l'assemblage vaut comme démontrée si $R_d \geq E_d$. → $\min R_d = R_k \cdot \gamma_M / k_{mod}$. Cela signifie que la valeur caractéristique minimum de la charge admissible se mesure ainsi: $\min R_k = R_d \cdot \gamma_M / k_{mod} \rightarrow R_k = 7,20 \text{ kN} \cdot 1,3 / 0,9 = 10,40 \text{ kN}$ → alignement sur les valeurs de tableau.

Attention: Il s'agit ici d'aides de planification. Les projets sont à mesurer exclusivement par des personnes autorisées.

KonstruX ST avec tête conique et pointe de forage 8,0 et 10,0 mm: raccord bois/bois

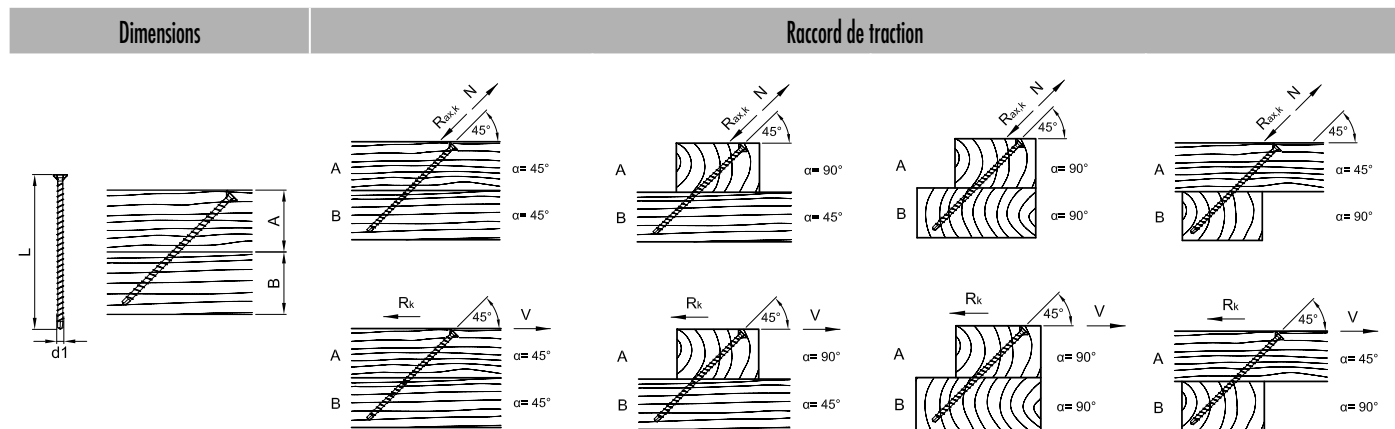

Valeur caractéristique de la charge admissible de l'assemblage $R_{ox,k}$ resp. R_k selon ETA-11/0024

$d1 \times L$ [mm]	A [mm]	B [mm]	$R_{ox,k}^{a)}$ - [kN]	$R_k^{a)}$ - [kN]	$R_{ox,k}^{a)}$ - [kN]	$R_k^{a)}$ - [kN]	$R_{ox,k}^{a)}$ - [kN]	$R_k^{a)}$ - [kN]	$R_{ox,k}^{a)}$ - [kN]	$R_k^{a)}$ - [kN]
			$\alpha = 45^\circ$		$\alpha_A = 90^\circ$ $\alpha_B = 45^\circ$		$\alpha_A = 90^\circ$ $\alpha_B = 90^\circ$		$\alpha_A = 45^\circ$ $\alpha_B = 90^\circ$	
8,0 x 155	60	60	6,65	4,70	6,65	4,70	6,65	4,70	6,65	4,70
8,0 x 195	80	80	7,76	5,49	7,76	5,49	7,76	5,49	7,76	5,49
8,0 x 220	80	100	10,13	7,17	10,13	7,17	10,13	7,17	10,13	7,17
8,0 x 245	100	100	9,82	6,95	9,82	6,95	9,82	6,95	9,82	6,95
8,0 x 270	100	120	12,19	8,62	12,19	8,62	12,19	8,62	12,19	8,62
8,0 x 295	120	100	11,88	8,40	11,88	8,40	11,88	8,40	11,88	8,40
8,0 x 330	120	140	15,20	10,75	15,20	10,75	15,20	10,75	15,20	10,75
8,0 x 375	140	140	16,79	11,87	16,79	11,87	16,79	11,87	16,79	11,87
8,0 x 400	160	140	16,48	11,65	16,48	11,65	16,48	11,65	16,48	11,65
8,0 x 430	160	160	19,32	13,66	19,32	13,66	19,32	13,66	19,32	13,66
8,0 x 480	180	180	21,38	15,12	21,38	15,12	21,38	15,12	21,38	15,12
10,0 x 220	80	100	12,33	8,72	12,33	8,72	12,33	8,72	12,33	8,72
10,0 x 245	100	100	11,95	8,45	11,95	8,45	11,95	8,45	11,95	8,45
10,0 x 270	100	120	14,83	10,49	14,83	10,49	14,83	10,49	14,83	10,49
10,0 x 300	120	120	15,03	10,63	15,03	10,63	15,03	10,63	15,03	10,63
10,0 x 330	120	140	18,49	13,07	18,49	13,07	18,49	13,07	18,49	13,07
10,0 x 360	140	140	18,69	13,21	18,69	13,21	18,69	13,21	18,69	13,21
10,0 x 400	160	140	20,04	14,17	20,04	14,17	20,04	14,17	20,04	14,17
10,0 x 450	160	180	25,81	18,25	25,81	18,25	25,81	18,25	25,81	18,25
10,0 x 500	180	200	28,31	20,02	28,31	20,02	28,31	20,02	28,31	20,02
10,0 x 550	200	200	30,82	21,79	30,82	21,79	30,82	21,79	30,82	21,79
10,0 x 600	220	220	33,00	23,33	33,00	23,33	33,00	23,33	33,00	23,33

Mesure selon ETA-11/0024. Masse volumique apparente $\rho_k = 380 \text{ kg/m}^3$. Toutes les valeurs mécaniques indiquées sont à considérer en fonction des hypothèses faites et elles représentent des exemples de mesure.

Toutes les valeurs sont des valeurs minimum calculées et sont valables sous réserve de coquilles et d'erreurs d'impression.

a) Les valeurs caractéristiques de la charge admissible R_k ne sont pas égales à l'effet possible max. (la force max.). Les valeurs caractéristiques de la charge admissible R_k sont à réduire aux valeurs de mesure R_k concernant la classe d'utilisation et la classe de durée d'effet des sollicitations : $R_k = R_k \cdot k_{mod} / \gamma_M$. Les valeurs de mesure de la charge admissible R_k sont à comparer aux valeurs de mesure des effets E_k ($R_k \geq E_k$).

Exemple:

Valeur caractéristique pour effet permanent (charge propre) $G_k = 2,00 \text{ kN}$ et effet modifié (p. ex. charge de neige) $Q_k = 3,00 \text{ kN}$. $k_{mod} = 0,9$. $\gamma_M = 1,3$.

→ Valeur de mesure de l'effet $E_k = 2,00 \cdot 1,35 + 3,00 \cdot 1,5 = 7,20 \text{ kN}$.

La charge admissible de l'assemblage vaut comme démontrée si $R_k \geq E_k$. → $\min R_k = R_k \cdot \gamma_M / k_{mod}$

Cela signifie que la valeur caractéristique minimum de la charge admissible se mesure ainsi: $\min R_k = R_k \cdot \gamma_M / k_{mod} \rightarrow R_k = 7,20 \text{ kN} \cdot 1,3 / 0,9 = 10,40 \text{ kN}$ → alignement sur les valeurs de tableau.

Attention: Il s'agit ici d'aides de planification. Les projets sont à mesurer exclusivement par des personnes autorisées.

KonstruX avec tête conique et pointe AG

11,3 mm: raccord bois/bois

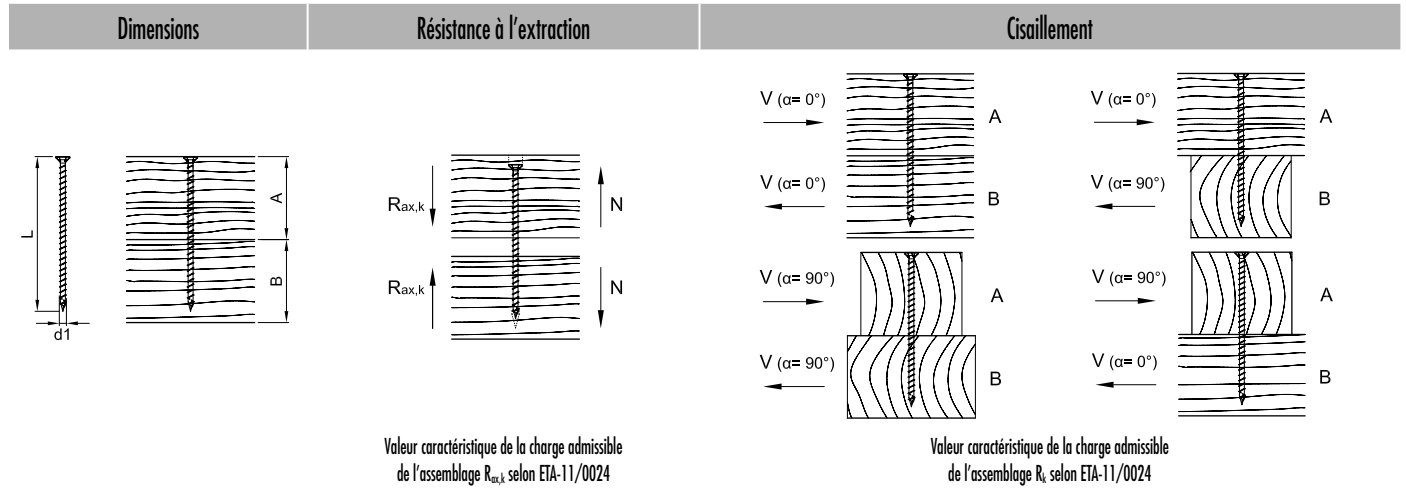

d1 x L [mm]	A [mm]	B [mm]	$R_{ax,k}^{aj}$ - [kN]	R_k^{aj} - [kN]			
				$\alpha = 0^\circ$	$\alpha = 90^\circ$	$\alpha_A = 0^\circ$	$\alpha_B = 90^\circ$
						$\alpha_A = 90^\circ$	$\alpha_B = 0^\circ$
11,3 x 300	160	160	18,25	12,17	10,73	10,73	12,17
11,3 x 340	180	180	20,85	12,82	11,38	11,38	12,82
11,3 x 380	200	200	23,46	13,47	12,03	12,03	13,47
11,3 x 420	220	220	26,07	14,12	12,34	12,34	14,12
11,3 x 460	240	240	26,67	14,77	12,34	12,34	14,77
11,3 x 500	260	260	31,28	15,21	12,34	12,34	15,21
11,3 x 540	280	280	33,89	15,21	12,34	12,34	15,21
11,3 x 580	300	300	36,49	15,21	12,34	12,34	15,21
11,3 x 620	320	320	39,10	15,21	12,34	12,34	15,21
11,3 x 660	340	340	41,71	15,21	12,34	12,34	15,21
11,3 x 700	360	360	44,32	15,21	12,34	12,34	15,21
11,3 x 750	380	380	48,23	15,21	12,34	12,34	15,21
11,3 x 800	400	420	50,00	15,21	12,34	15,21	12,34
11,3 x 900	460	460	50,00	15,21	12,34	12,34	15,21
11,3 x 1000	500	520	50,00	15,21	12,34	15,21	12,34

Mesure selon ETA-11/0024. Masse volumique apparente $\rho_k = 380 \text{ kg/m}^3$. Toutes les valeurs mécaniques indiquées sont à considérer en fonction des hypothèses faites et elles représentent des exemples de mesure. Toutes les valeurs sont des valeurs minimum calculées et sont valables sous réserve de coquilles et d'erreurs d'impression.

a) Les valeurs caractéristiques de la charge admissible R_k ne sont pas égales à l'effet possible max. (la force max.). Les valeurs caractéristiques de la charge admissible R_k sont à réduire aux valeurs de mesure R_d concernant la classe d'utilisation et la classe de durée d'effet des sollicitations: $R_d = R_k \cdot k_{mod} / \gamma_M$. Les valeurs de mesure de la charge admissible R_d sont à comparer aux valeurs de mesure des effets E_d ($R_d \geq E_d$).

Exemple:

Valeur caractéristique pour effet permanent (charge propre) $G_k = 2,00 \text{ kN}$ et effet modifié (p. ex. charge de neige) $Q_k = 3,00 \text{ kN}$. $k_{mod} = 0,9$. $\gamma_M = 1,3$.

→ Valeur de mesure de l'effet $E_d = 2,00 \cdot 1,35 + 3,00 \cdot 1,5 = 7,20 \text{ kN}$.

La charge admissible de l'assemblage vaut comme démontrée si $R_d \geq E_d$. → $\min R_d = R_k \cdot \gamma_M / k_{mod}$

Cela signifie que la valeur caractéristique minimum de la charge admissible se mesure ainsi: $\min R_k = R_d \cdot \gamma_M / k_{mod} \rightarrow R_k = 7,20 \text{ kN} \cdot 1,3 / 0,9 = 10,40 \text{ kN}$ → alignement sur les valeurs de tableau.

Attention: Il s'agit ici d'aides de planification. Les projets sont à mesurer exclusivement par des personnes autorisées.

KonstruX avec tête conique et pointe de forage AG

11,3 mm: raccord bois/bois

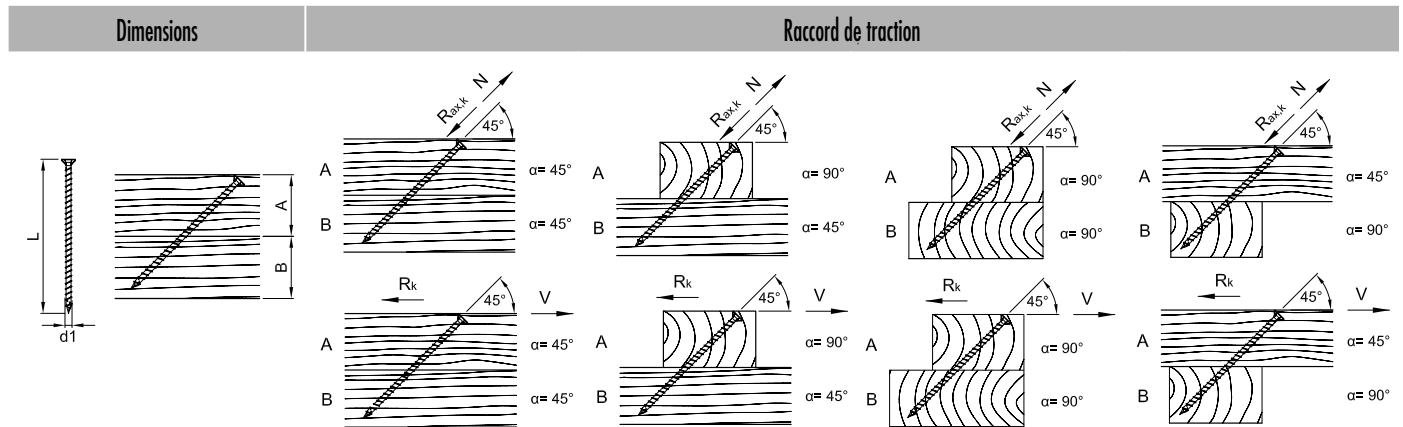

Valeur caractéristique de la charge admissible de l'assemblage $R_{ax,k}$ resp. R_k selon ETA-11/0024

$d1 \times L$ [mm]	A [mm]	B [mm]	$R_{ax,k}^{a)}$ - [kN]	$R_k^{a)}$ - [kN]	$R_{ax,k}^{a)}$ - [kN]	$R_k^{a)}$ - [kN]	$R_{ax,k}^{a)}$ - [kN]	$R_k^{a)}$ - [kN]	$R_{ax,k}^{a)}$ - [kN]	$R_k^{a)}$ - [kN]
			$\alpha = 45^\circ$		$\alpha_A = 90^\circ$ $\alpha_B = 45^\circ$		$\alpha_A = 90^\circ$ $\alpha_B = 90^\circ$		$\alpha_A = 45^\circ$ $\alpha_B = 90^\circ$	
11,3 x 300	120	120	16,98	12,01	16,98	12,01	16,98	12,01	16,98	12,01
11,3 x 340	140	120	18,51	13,09	18,51	13,09	18,51	13,09	18,51	13,09
11,3 x 380	140	140	23,72	16,77	23,72	16,77	23,72	16,77	23,72	16,77
11,3 x 420	160	160	25,25	17,85	25,25	17,85	25,25	17,85	25,25	17,85
11,3 x 460	180	160	26,78	18,93	26,78	18,93	26,78	18,93	26,78	18,93
11,3 x 500	180	200	31,99	22,62	31,99	22,62	31,99	22,62	31,99	22,62
11,3 x 540	200	200	33,52	23,70	33,52	23,70	33,52	23,70	33,52	23,70
11,3 x 580	220	220	35,04	24,78	35,04	24,78	35,04	24,78	35,04	24,78
11,3 x 620	220	240	40,26	28,47	40,26	28,47	40,26	28,47	40,26	28,47
11,3 x 660	240	240	41,79	29,55	41,79	29,55	41,79	29,55	41,79	29,55
11,3 x 700	260	260	43,31	30,63	43,31	30,63	43,31	30,63	43,31	30,63
11,3 x 750	280	280	46,14	32,63	46,14	32,63	46,14	32,63	46,14	32,63
11,3 x 800	300	280	48,97	34,63	48,97	34,63	48,97	34,63	48,97	34,63
11,3 x 900	320	340	50,00	35,36	50,00	35,36	50,00	35,36	50,00	35,36
11,3 x 1000	360	360	50,00	35,36	50,00	35,36	50,00	35,36	50,00	35,36

Mesure selon ETA-11/0024. Masse volumique apparente $\rho_{11} = 380 \text{ kg/m}^3$. Toutes les valeurs mécaniques indiquées sont à considérer en fonction des hypothèses faites et elles représentent des exemples de mesure.

Toutes les valeurs sont des valeurs minimum calculées et sont valables sous réserve de coquilles et d'erreurs d'impression.

a) Les valeurs caractéristiques de la charge admissible R_k ne sont pas égales à l'effet possible max. (la force max.). Les valeurs caractéristiques de la charge admissible R_k sont à réduire aux valeurs de mesure R_k concernant la classe d'utilisation et la classe de durée d'effet des sollicitations: $R_k = R_k \cdot k_{mod} / \gamma_M$. Les valeurs de mesure de la charge admissible R_k sont à comparer aux valeurs de mesure des effets E_k ($R_k \geq E_k$).

Exemple:

Valeur caractéristique pour effet permanent (charge propre) $G_k = 2,00 \text{ kN}$ et effet modifié (p. ex. charge de neige) $Q_k = 3,00 \text{ kN}$. $k_{mod} = 0,9$. $\gamma_M = 1,3$.

→ Valeur de mesure de l'effet $E_k = 2,00 \cdot 1,35 + 3,00 \cdot 1,5 = 7,20 \text{ kN}$.

La charge admissible de l'assemblage vaut comme démontrée si $R_k \geq E_k$. → $\min R_k = R_k \cdot \gamma_M / k_{mod}$

Cela signifie que la valeur caractéristique minimum de la charge admissible se mesure ainsi: $\min. R_k = R_k \cdot \gamma_M / k_{mod} \rightarrow R_k = 7,20 \text{ kN} \cdot 1,3 / 0,9 = 10,40 \text{ kN}$ → alignement sur les valeurs de tableau.

Attention: Il s'agit ici d'aides de planification. Les projets sont à mesurer exclusivement par des personnes autorisées.

KonstruX ST avec tête conique et pointe de forage

6,5 à 10,0 mm: raccord acier/bois

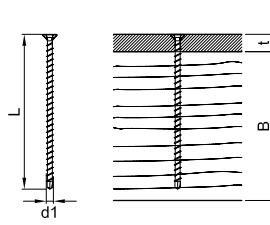
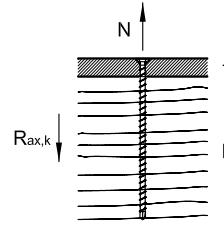
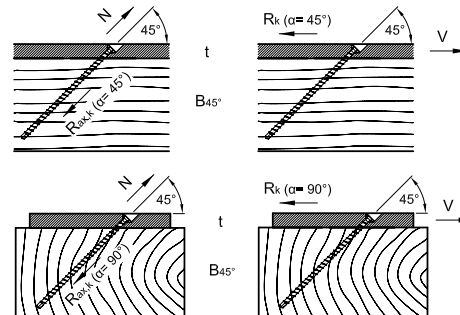
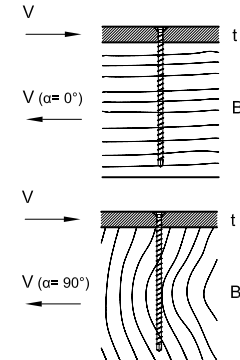
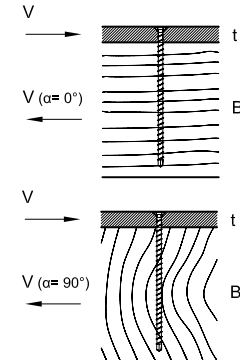
Dimensions				Résistance à l'extraction	Raccord de traction					Cisaillement	
											
				Valeur caractéristique de la charge admissible de l'assemblage $R_{ax,k}$ selon ETA-11/0024	Valeur caractéristique de la charge admissible de l'assemblage $R_{ax,k}$ resp. R_k selon ETA-11/0024					Valeur caractéristique de la charge admissible de l'assemblage R_k selon ETA-11/0024	
$d1 \times L$ [mm]	t [mm]	B [mm]	B_{45° [mm]	$R_{ax,k}^{(a)}$ - [kN]	$R_{ax,k}^{(a)}$ - [kN]	$R_{ax,k}^{(a)}$ - [kN]	$R_k^{(a)}$ - [kN]	$R_k^{(a)}$ - [kN]	$R_k^{(a)}$ - [kN]	$R_k^{(a)}$ - [kN]	$R_k^{(a)}$ - [kN]
					$\alpha=45^\circ$	$\alpha=90^\circ$	$\alpha=45^\circ$	$\alpha=90^\circ$	$\alpha=0^\circ$	$\alpha=90^\circ$	
6,5 x 80	15	80	60	5,14	4,65	4,65	3,29	3,29	4,17	3,52	
6,5 x 100	15	100	80	6,73	6,24	6,24	4,41	4,41	4,17	3,52	
6,5 x 120	15	120	80	8,31	7,82	7,82	5,53	5,53	4,17	3,52	
6,5 x 140	15	140	100	9,89	9,40	9,40	6,65	6,65	4,17	3,52	
8,0 x 95	15	100	80	7,59	7,00	7,00	4,95	4,95	6,18	5,22	
8,0 x 125	15	120	100	10,43	9,84	9,84	6,96	6,96	6,18	5,22	
8,0 x 155	15	160	120	13,28	12,69	12,69	8,97	8,97	6,18	5,22	
8,0 x 195	15	200	140	17,07	16,48	16,48	11,65	11,65	6,18	5,22	
8,0 x 220	15	220	160	19,44	18,85	18,85	13,33	13,33	6,18	5,22	
8,0 x 245	15	240	180	21,81	21,22	21,22	15,01	15,01	6,18	5,22	
8,0 x 270	15	280	200	24,18	23,59	23,59	16,68	16,68	6,18	5,22	
8,0 x 295	15	300	220	25,00	25,00	25,00	17,68	17,68	6,18	5,22	
8,0 x 330	15	340	240	25,00	25,00	25,00	17,68	17,68	6,18	5,22	
8,0 x 375	15	380	280	25,00	25,00	25,00	17,68	17,68	6,18	5,22	
8,0 x 400	15	400	280	25,00	25,00	25,00	17,68	17,68	6,18	5,22	
8,0 x 430	15	440	300	25,00	25,00	25,00	17,68	17,68	6,18	5,22	
8,0 x 480	15	480	340	25,00	25,00	25,00	17,68	17,68	6,18	5,22	
10,0 x 125	15	120	100	12,69	11,97	11,97	8,46	8,46	8,72	7,30	
10,0 x 155	15	160	120	16,15	15,43	15,43	10,91	10,91	8,72	7,30	
10,0 x 195	15	200	140	20,76	20,05	20,05	14,17	14,17	8,72	7,30	
10,0 x 220	15	220	160	23,65	22,93	22,93	16,21	16,21	8,72	7,30	
10,0 x 245	15	240	180	26,53	25,81	25,81	18,25	18,25	8,72	7,30	
10,0 x 270	15	280	200	29,41	28,70	28,70	20,29	20,29	8,72	7,30	
10,0 x 300	15	300	220	32,87	32,16	32,16	22,74	22,74	8,72	7,30	
10,0 x 330	15	340	240	33,00	33,00	33,00	23,33	23,33	8,72	7,30	
10,0 x 360	15	360	260	33,00	33,00	33,00	23,33	23,33	8,72	7,30	
10,0 x 400	15	400	280	33,00	33,00	33,00	23,33	23,33	8,72	7,30	
10,0 x 450	15	460	320	33,00	33,00	33,00	23,33	23,33	8,72	7,30	
10,0 x 500	15	500	360	33,00	33,00	33,00	23,33	23,33	8,72	7,30	
10,0 x 550	15	560	400	33,00	33,00	33,00	23,33	23,33	8,72	7,30	
10,0 x 600	15	600	420	33,00	33,00	33,00	23,33	23,33	8,72	7,30	

Mesure selon ETA-11/0024. Masse volumique apparente $\rho_1 = 380 \text{ kg/m}^3$. Toutes les valeurs mécaniques indiquées sont à considérer en fonction des hypothèses faites et elles représentent des exemples de mesure. Toutes les valeurs sont des valeurs minimum calculées et sont valables sous réserve de coquilles et d'erreurs d'impression.

a) Les valeurs caractéristiques de la charge admissible R_k ne sont pas égales à l'effet possible max. (la force max.). Les valeurs caractéristiques de la charge admissible R_k sont à réduire aux valeurs de mesure R_d concernant la: $R_d = R_k \cdot k_{mod} / \gamma_M$. Les valeurs de mesure de la charge admissible R_d sont à comparer aux valeurs de mesure des effets E_d ($R_d \geq E_d$).

Exemple:

Valeur caractéristique pour effet permanent (charge propre) $G_k = 2,00 \text{ kN}$ et effet modifié (p. ex. charge de neige) $Q_k = 3,00 \text{ kN}$. $k_{mod} = 0,9$. $\gamma_M = 1,3$. \rightarrow Valeur de mesure de l'effet $E_d = 2,00 \cdot 1,35 + 3,00 \cdot 1,5 = 7,20 \text{ kN}$. La charge admissible de l'assemblage vaut comme démontrée si $R_d \geq E_d \rightarrow \min R_k = R_d \cdot \gamma_M / k_{mod}$. Cela signifie que la valeur caractéristique minimum de la charge admissible se mesure ainsi: $\min R_k = R_d \cdot \gamma_M / k_{mod} \rightarrow R_k = 7,20 \text{ kN} \cdot 1,3 / 0,9 = 10,40 \text{ kN}$ \rightarrow alignement sur les valeurs de tableau.

Attention: Il s'agit ici d'aides de planification. Les projets sont à mesurer exclusivement par des personnes autorisées

KonstruX avec tête conique et pointe de forage AG

11,3 mm: raccord acier/bois

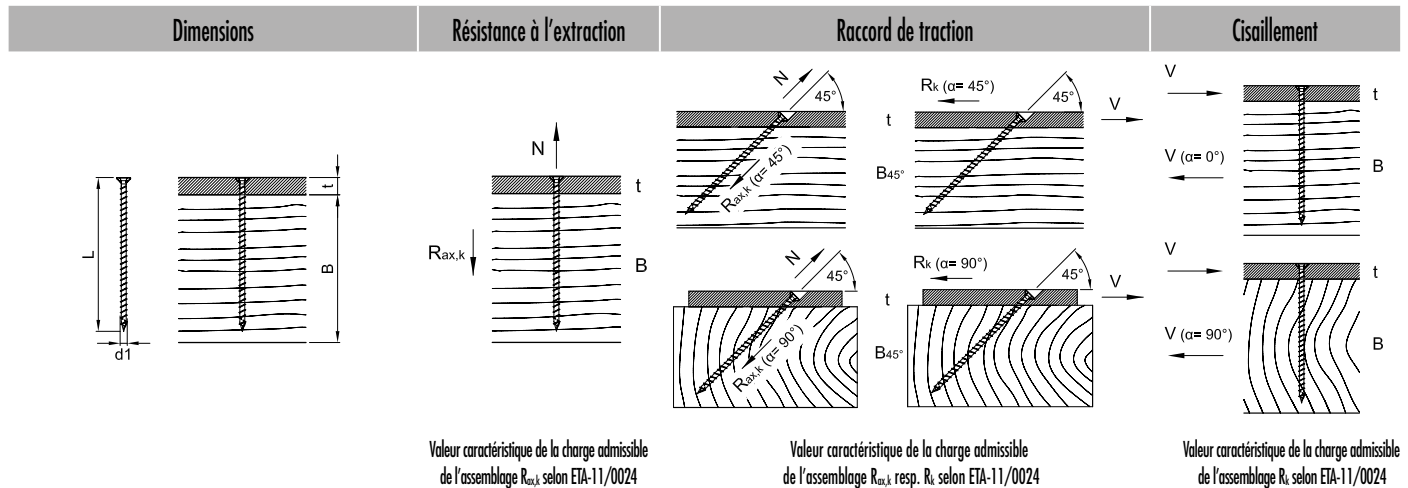

d1 x L [mm]	t [mm]	B [mm]	B _{45°} [mm]	R _{ax,k} ^{a)} - [kN]	Valeur caractéristique de la charge admissible de l'assemblage $R_{ax,k}$ resp. R_k selon ETA-11/0024				Valeur caractéristique de la charge admissible de l'assemblage R_k selon ETA-11/0024	
					$R_{ax,k}^{a)}$ - [kN]	$R_{ax,k}^{a)}$ - [kN]	$R_k^{a)}$ - [kN]	$R_k^{a)}$ - [kN]	$R_k^{a)}$ - [kN]	$R_k^{a)}$ - [kN]
					$\alpha=45^\circ$	$\alpha=90^\circ$	$\alpha=45^\circ$	$\alpha=90^\circ$	$\alpha=0^\circ$	$\alpha=90^\circ$
11,3 x 300	20	300	220	36,49	35,42	35,42	25,04	25,04	11,79	9,76
11,3 x 340	20	340	240	41,71	40,63	40,63	28,73	28,73	11,79	9,76
11,3 x 380	20	380	260	46,92	45,84	45,84	32,42	32,42	11,79	9,76
11,3 x 420	20	420	300	50,00	50,00	50,00	35,36	35,36	11,79	9,76
11,3 x 460	20	460	320	50,00	50,00	50,00	35,36	35,36	11,79	9,76
11,3 x 500	20	500	360	50,00	50,00	50,00	35,36	35,36	11,79	9,76
11,3 x 540	20	540	380	50,00	50,00	50,00	35,36	35,36	11,79	9,76
11,3 x 580	20	580	420	50,00	50,00	50,00	35,36	35,36	11,79	9,76
11,3 x 620	20	620	440	50,00	50,00	50,00	35,36	35,36	11,79	9,76
11,3 x 660	20	660	460	50,00	50,00	50,00	35,36	35,36	11,79	9,76
11,3 x 700	20	700	500	50,00	50,00	50,00	35,36	35,36	11,79	9,76
11,3 x 750	20	740	540	50,00	50,00	50,00	35,36	35,36	11,79	9,76
11,3 x 800	20	800	560	50,00	50,00	50,00	35,36	35,36	11,79	9,76
11,3 x 900	20	900	640	50,00	50,00	50,00	35,36	35,36	11,79	9,76
11,3 x 1000	20	1000	700	50,00	50,00	50,00	35,36	35,36	11,79	9,76

Mesure selon ETA-11/0024. Masse volumique apparente $\rho_1 = 380 \text{ kg/m}^3$. Toutes les valeurs mécaniques indiquées sont à considérer en fonction des hypothèses faites et elles représentent des exemples de mesure.

Toutes les valeurs sont des valeurs minimum calculées et sont valables sous réserve de coquilles et d'erreurs d'impression.

a) Les valeurs caractéristiques de la charge admissible R_k ne sont pas égales à l'effet possible max. (la force max.). Les valeurs caractéristiques de la charge admissible R_k sont à réduire aux valeurs de mesure R_k concernant la classe d'utilisation et la classe de durée d'effet des sollicitations: $R_k = R_k \cdot k_{mod} / \gamma_M$. Les valeurs de mesure de la charge admissible R_k sont à comparer aux valeurs de mesure des effets E_d ($R_k \geq E_d$).

Exemple:

Valeur caractéristique pour effet permanent (charge propre) $G_k = 2,00 \text{ kN}$ et effet modifié (p. ex. charge de neige) $Q_k = 3,00 \text{ kN}$. $k_{mod} = 0,9$. $\gamma_M = 1,3$.

→ Valeur de mesure de l'effet $E_d = 2,00 \cdot 1,35 + 3,00 \cdot 1,5 = 7,20 \text{ kN}$.

La charge admissible de l'assemblage vaut comme démontrée si $R_k \geq E_d \rightarrow \min R_k = R_k \cdot \gamma_M / k_{mod}$

Cela signifie que la valeur caractéristique minimum de la charge admissible se mesure ainsi: $\min R_k = R_k \cdot \gamma_M / k_{mod} \rightarrow R_k = 7,20 \text{ kN} \cdot 1,3 / 0,9 = 10,40 \text{ kN} \rightarrow$ alignement sur les valeurs de tableau.

Attention: Il s'agit ici d'aides de planification. Les projets sont à mesurer exclusivement par des personnes autorisées.

KonstruX ST avec tête cylindrique et pointe de forage 6,5 mm: raccord poutre maîtresse/poutre auxiliaire

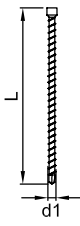
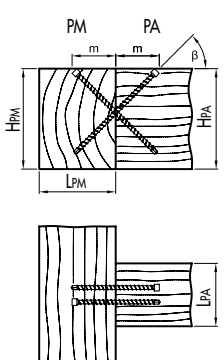
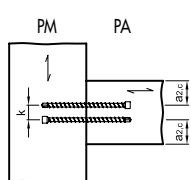
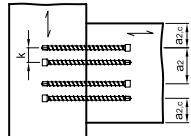
Dimensions		Connexion poutre maîtresse/poutre auxiliaire							
								Valeur caractéristique de la charge admissible de l'assemblage $R_{v,k}$ selon ETA-11/0024	
		$a_2 = \text{min. } 33 \text{ mm}, a_{2,c} = \text{min. } 20 \text{ mm}, k = \text{min. } 10 \text{ mm}$							
$d1 \times L$ [mm]	min. L_{PA} [mm]	min. H_{PA} [mm]	min. L_{PM} [mm]	min. H_{PM} [mm]	m [mm]	β °	$R_{v,k}^{a) b)}$ - [kN]	Paire (n)	
6,5 x 195	60						10,91	1	
	100						20,36	2	
	120	160	80	160	69	45	29,33	3	
	160						38,00	4	

Mesure selon ETA-11/0024. Masse volumique apparente $\rho_k = 380 \text{ kg/m}^3$. Toutes les valeurs mécaniques indiquées sont à considérer en fonction des hypothèses faites et elles représentent des exemples de mesure.

Toutes les valeurs sont des valeurs minimum calculées et sont valables sous réserve de coquilles et d'erreurs d'impression.

a) Les valeurs caractéristiques de la charge admissible R_k ne sont pas égales à l'effet possible max. (la force max.). Les valeurs caractéristiques de la charge admissible R_k sont à réduire aux valeurs de mesure R_d concernant la classe d'utilisation et la classe de durée d'effet des sollicitations: $R_d = R_k \cdot k_{mod} / \gamma_M$. Les valeurs de mesure de la charge admissible R_d sont à comparer aux valeurs de mesure des effets E_d ($R_d \geq E_d$).

Exemple:

Valeur caractéristique pour effet permanent (charge propre) $G_k = 2,00 \text{ kN}$ et effet modifié (p. ex. charge de neige) $Q_k = 3,00 \text{ kN}$. $k_{mod} = 0,9$. $\gamma_M = 1,3$.

→ Valeur de mesure de l'effet $E_d = 2,00 \cdot 1,35 + 3,00 \cdot 1,5 = 7,20 \text{ kN}$.

La charge admissible de l'assemblage vaut comme démontrée si $R_d \geq E_d$. → $\text{min } R_k = R_d \cdot \gamma_M / k_{mod}$

Cela signifie que la valeur caractéristique minimum de la charge admissible se mesure: $\text{min } R_k = R_d \cdot \gamma_M / k_{mod} \rightarrow R_k = 7,20 \text{ kN} \cdot 1,3 / 0,9 = 10,40 \text{ kN}$ → alignement sur les valeurs de tableau.

b) Déterminé avec nombre effectif de paires de vis à: $n^{0,9}$.

Attention: Il s'agit ici d'aides de planification. Les projets sont à mesurer exclusivement par des personnes autorisées.

KonstruX ST avec tête cylindrique et pointe de forage 8,0 mm: raccord poutre maîtresse/poutre auxiliaire

Dimensions Connexion poutre maîtresse/poutre auxiliaire

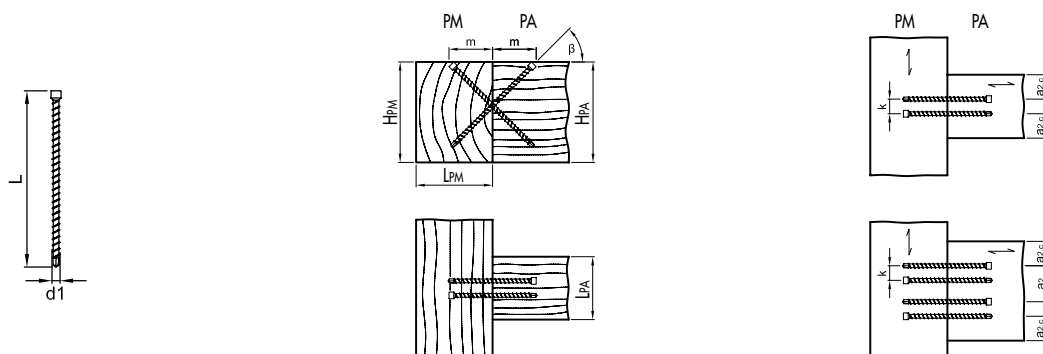

$a_1 = \text{min. } 40 \text{ mm}, a_2 = \text{min. } 24 \text{ mm}, k = \text{min. } 12 \text{ mm}$

Valeur caractéristique de la charge admissible de l'assemblage $R_{v,k}$ selon ETA-11/0024

$d1 \times L$ [mm]	min. L_{PA} [mm]	min. H_{PA} [mm]	min. L_{PM} [mm]	min. H_{PM} [mm]	m [mm]	β °	$R_{v,k}^{a) b)}$ - [kN]	Paire (n)
8,0 x 245	80	200	100	200	87	45	16,43	1
	100						30,66	2
	140						44,16	3
	180						57,21	4
8,0 x 295	80	220	120	220	104	45	17,44	1
	100						32,55	2
	140						46,88	3
	180						60,74	4
8,0 x 330	80	260	140	260	117	45	17,44	1
	100						32,55	2
	140						46,88	3
	180						60,74	4
8,0 x 375	80	280	160	280	133	45	17,44	1
	100						32,55	2
	140						46,88	3
	180						60,74	4
8,0 x 400	80	300	160	300	141	45	17,44	1
	100						32,55	2
	140						46,88	3
	180						60,74	4
8,0 x 430	80	320	180	320	152	45	17,44	1
	100						32,55	2
	140						46,88	3
	180						60,74	4
8,0 x 480	80	360	180	360	170	45	17,44	1
	100						32,55	2
	140						46,88	3
	180						60,74	4

Mesure selon ETA-11/0024. Masse volumique apparente $\rho_1 = 380 \text{ kg/m}^3$. Toutes les valeurs mécaniques indiquées sont à considérer en fonction des hypothèses faites et elles représentent des exemples de mesure.

Toutes les valeurs sont des valeurs minimum calculées et sont valables sous réserve de coquilles et d'erreurs d'impression.

a) Les valeurs caractéristiques de la charge admissible R_k ne sont pas égales à l'effet possible max. (la force max.). Les valeurs caractéristiques de la charge admissible R_k sont à réduire aux valeurs de mesure R_d concernant la classe d'utilisation et la classe de durée d'effet des sollicitations: $R_d = R_k \cdot k_{mod} / \gamma_M$. Les valeurs de mesure de la charge admissible R_d sont à comparer aux valeurs de mesure des effets E_d ($R_d \geq E_d$).

Exemple:

Valeur caractéristique pour effet permanent (charge propre) $G_k = 2,00 \text{ kN}$ et effet modifié (p. ex. charge de neige) $Q_k = 3,00 \text{ kN}$. $k_{mod} = 0,9$. $\gamma_M = 1,3$.

→ Valeur de mesure de l'effet $E_d = 2,00 \cdot 1,35 + 3,00 \cdot 1,5 = 7,20 \text{ kN}$.

La charge admissible de l'assemblage vaut comme démontrée si $R_d \geq E_d$. → $\text{min } R_k = R_d \cdot \gamma_M / k_{mod}$

Cela signifie que la valeur caractéristique minimum de la charge admissible se mesure ainsi: $\text{min } R_k = R_d \cdot \gamma_M / k_{mod} \rightarrow R_k = 7,20 \text{ kN} \cdot 1,3 / 0,9 = 10,40 \text{ kN}$ → alignement sur les valeurs de tableau.

b) Déterminé avec nombre effectif de paires de vis $n^{0,9}$.

Attention: Il s'agit ici d'aides de planification. Les projets sont à mesurer exclusivement par des personnes autorisées.

KonstruX ST avec tête cylindrique et pointe de forage 10,0 mm: raccord poutre maîtresse/poutre auxiliaire

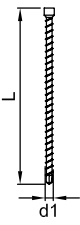
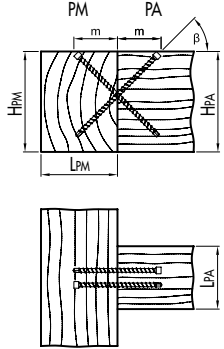
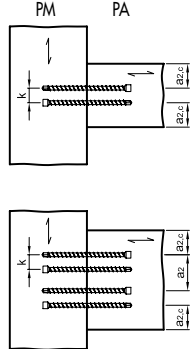
Dimensions		Connexion poutre maîtresse/poutre auxiliaire						
								
		$a_1 = \text{min. } 50 \text{ mm}, a_2 = \text{min. } 30 \text{ mm}, k = \text{min. } 15 \text{ mm}$					Valeur caractéristique de la charge admissible de l'assemblage $R_{v,k}$ selon ETA-11/0024	
$d1 \times L$ [mm]	min. L_{PA} [mm]	min. H_{PA} [mm]	min. L_{PM} [mm]	min. H_{HT} [mm]	m [mm]	β °	$R_{v,k}^{a) b)}$ - [kN]	Paire (n)
10,0 x 300	80	240	120	240	106	45	23,67	1
	140						44,18	2
	180						63,63	3
	240						82,44	4
10,0 x 330	80	260	140	260	117	45	23,67	1
	140						44,18	2
	180						63,63	3
	240						82,44	4
10,0 x 360	80	280	140	280	127	45	23,67	1
	140						44,18	2
	180						63,63	3
	240						82,44	4
10,0 x 400	80	300	160	300	141	45	23,67	1
	140						44,18	2
	180						63,63	3
	240						82,44	4
10,0 x 450	80	340	180	340	159	45	23,67	1
	140						44,18	2
	180						63,63	3
	240						82,44	4
10,0 x 500	80	380	200	380	177	45	23,67	1
	140						44,18	2
	180						63,63	3
	240						82,44	4
10,0 x 550	80	400	220	400	194	45	23,67	1
	140						44,18	2
	180						63,63	3
	240						82,44	4
10,0 x 600	80	440	240	440	212	45	23,67	1
	140						44,18	2
	180						63,63	3
	240						82,44	4

Mesure selon ETA-11/0024. Masse volumique apparente $\rho_1 = 380 \text{ kg/m}^3$. Toutes les valeurs mécaniques indiquées sont à considérer en fonction des hypothèses faites et elles représentent des exemples de mesure. Toutes les valeurs sont des valeurs minimum calculées et sont valables sous réserve de coquilles et d'erreurs d'impression.

a) Les valeurs caractéristiques de la charge admissible R_k ne sont pas égales à l'effet possible max. (la force max.). Les valeurs caractéristiques de la charge admissible R_k sont à réduire aux valeurs de mesure R_d concernant la classe d'utilisation et la classe de durée d'effet des sollicitations: $R_d = R_k \cdot k_{mod} / \gamma_M$. Les valeurs de mesure de la charge admissible R_d sont à comparer aux valeurs de mesure des effets E_d ($R_d \geq E_d$).

Exemple:

Valeur caractéristique pour effet permanent (charge propre) $G_k = 2,00 \text{ kN}$ et effet modifié (p. ex. charge de neige) $Q_k = 3,00 \text{ kN}$. $k_{mod} = 0,9$. $\gamma_M = 1,3$.

→ Valeur de mesure de l'effet $E_d = 2,00 \cdot 1,35 + 3,00 \cdot 1,5 = 7,20 \text{ kN}$.

Tragfähigkeit der Verbindung gilt als nachgewiesen, wenn $R_d \geq E_d$. → $\min R_k = R_d \cdot \gamma_M / k_{mod}$

La charge admissible de l'assemblage vaut comme démontrée si: $\min R_k = R_d \cdot \gamma_M / k_{mod} \rightarrow R_k = 7,20 \text{ kN} \cdot 1,3 / 0,9 = 10,40 \text{ kN}$ → alignement sur les valeurs de tableau.

b) Déterminé avec nombre effectif de paires de vis à: $n^{0,9}$.

Attention: Il s'agit ici d'aides de planification. Les projets sont à mesurer exclusivement par des personnes autorisées.

Ossature en bois avec KonstruX ST

Connexions avec vis à filetage total



© dynamitron - stek.cabbe.com

En tant que vis à filetage total universelle, la KonstruX ST convient aux connexions des éléments d'ossature en bois tels que les poteaux et les traverses. La vis KonstruX ST tête cylindrique Ø6 convient notamment à la connexion d'éléments d'ossature en bois fins des classes d'usage 1 et 2.

La pointe spécifique de cette vis permet une utilisation avec des entraxes et des écartements réduits. Cela permet donc l'utilisation dans des sections transversales de petites dimensions. La pointe de forage réduite n'a pas d'impact négatif sur la résistance à l'arrachement du filetage de la vis. Le filetage double et fin qui suit la pointe réduit le couple de serrage.

Les vis à filetage total servent donc de façon optimale lorsqu'elles sont sollicitées par des forces axiales, c.-à-d. en traction (ou en pression). En cas de sollicitation en cisaillement uniquement, les vis à filetage total ne peuvent pas libérer tout leur potentiel. Il faut donc essayer de poser les vis, dans la mesure du possible, dans le sens de la force exercée. Si l'angle force-axe (à ne pas confondre avec l'angle axe-fibre du bois) est compris entre 0° et 45°, les vis doivent être mises en place comme étant purement sollicitées en traction. Par conséquent, la mise en évidence du cisaillement n'est pas nécessaire. La fixation à l'aide d'un vissage en biais est donc nettement plus solide qu'avec un vissage à 90° par rapport à la force exercée. Les vis KonstruX ST peuvent être utilisées indépendamment du sens de la fibre du bois, c.-à-d. même parallèlement à la fibre. La résistance à l'arrachement reste mathématiquement comprise entre 45° et 90°.

Vis adaptée

KonstruX ST: tête cylindrique, Ø 6,5 mm

Longueur de vis: 80 – 195 mm

Tête cylindrique escamotable

Matériau : acier trempé

Revêtement de surface: galvanisée



Exemples d'application

Les applications possibles pour les vis à filetage total sont très nombreuses. Les vis à tête cylindrique ont été conçues pour l'assemblage des éléments structuraux en bois. Les têtes cylindriques peuvent être enfoncées en profondeur dans le bois avec l'embout long correspondant. Ainsi, les éléments de fixation sont pratiquement invisibles sur les poutres apparentes. Contrairement aux vis à filetage partiel, pour les vis à filetage total, l'élément structural dans lequel la tête de la vis se trouve importe également peu ; sauf s'il s'agit d'assemblages acier/bois, bien entendu. En tout cas, il faut respecter les entraxes et les écartements minimaux requis.



Fixation de traverses sur des ossatures en bois légères



Fixation de supports sur des ossatures en bois



Fixation de supports sur des ossatures en bois et raccords de poutres principales et secondaires



Fixation de supports sur des ossatures en bois au niveau de la sablière

Exemples d'application

Contrainte de traction bois-bois

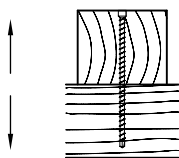

Cisaillement bois-bois

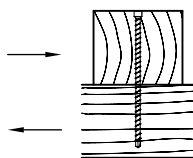

Bois-bois sur traction 45°

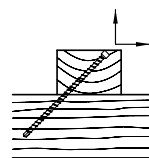

Bois-bois sur traction 45°

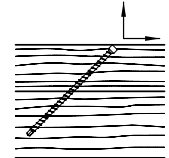

Raccord poutre maîtresse/poutre auxiliaire

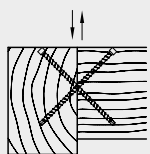

Assemblage poteau-traverse

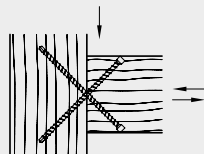

Renforcement de support

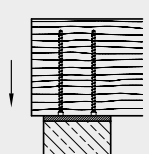

Renforcement de support

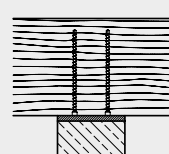

Renforcement de traction transversale à entaille

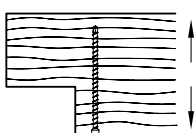

Renforcement de traction transversale à rupture

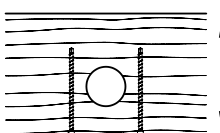

Redoublement de poutre

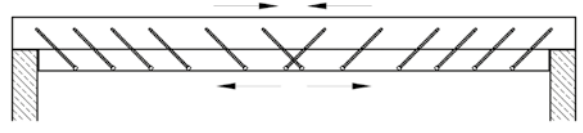

KonstruX ST à tête cylindrique de 6,5 mm

Géométrie et propriétés mécaniques

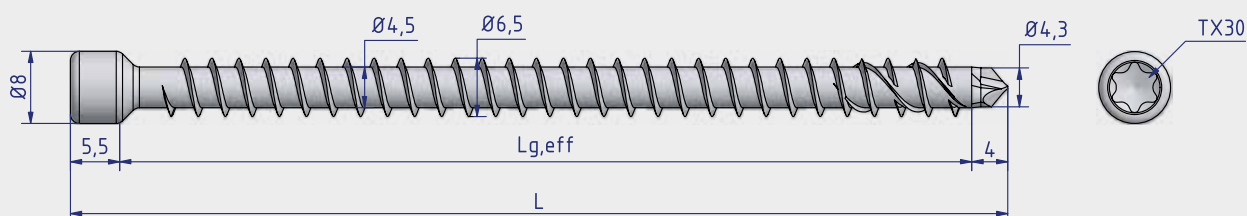

KonstruX ST-ZK Ø6,5xL -TX30

N° d'art.	L [mm]	L _{g,eff} [mm]	UE	Diamètre de préforage Ø _{d_v} [mm]	Valeur caractéristique de la résistance à l'arrachement f _{ax,k} [N/mm ²]	Valeur caractéristique de la résistance à la traction f _{tens,k} [kN]	Moment fléchissant caractéristique M _{y,k} [Nmm]	Limite d'élasticité caractéristique f _{y,k} [N/mm ²]
904808	80	71	100	4,5	11,4	17,0	15000	1000
904809	100	91	100	4,5	11,4	17,0	15000	1000
904810	120	111	100	4,5	11,4	17,0	15000	1000
904811	140	131	100	4,5	11,4	17,0	15000	1000
904812	160	151	100	4,5	11,4	17,0	15000	1000
904813	195	186	100	4,5	11,4	17,0	15000	1000

Entraxes et écartements de bordure

Les distances minimales pour les KonstruX uniquement sollicitées dans la direction axiale dans les trous pré-perçés ou pas dans des éléments de construction d'une épaisseur minimale de $t = 65$ et d'une largeur minimale de 60 mm doivent être choisies comme suit

Entraxe parallèle au sens de la fibre	a_1	[mm]	$5 \cdot d$	33
Entraxe perpendiculaire au sens de la fibre	a_2	[mm]	$5 \cdot d$	33
Distance entre le point central de la partie vissée dans le bois et la surface du bois de bout	$a_{1,c}$	[mm]	$5 \cdot d$	33
Distance entre le point central de la partie vissée dans le bois et la surface en bois latérale	$a_{2,c}$	[mm]	$3 \cdot d$	20
Entraxe entre deux vis qui se croisent	$a_{2,k}$	[mm]	$1,5 \cdot d$	10
Entraxe réduit a_2 perpendiculaire au sens de la fibre, lorsque $a_1 \cdot a_2 \geq 25 \cdot d^2$	$a_{2,red}$	[mm]	$2,5 \cdot d$	16

Les entraxes et les écartements de bordure sont des espacements minimaux selon DIN EN 1995:2014 (EC5) et sont généralement valables pour des moyens de connexion sollicités dans le sens transversal

a_1 Écartement des moyens de connexion en ligne dans le sens de la fibre

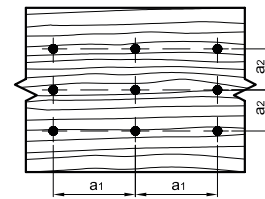

a_2 Écartement des moyens de connexion perpendiculaires au sens de la fibre

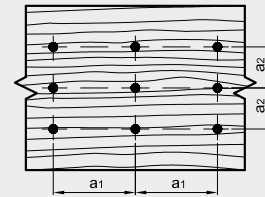

$a_{3,c}$ Écartement entre le moyen de connexion et l'extrémité du bois de bout non sollicité $90^\circ \leq \alpha \leq 270^\circ$

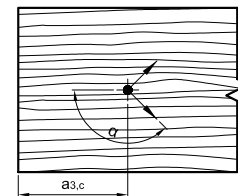

$a_{3,t}$ Écartement entre le moyen de connexion et l'extrémité du bois de bout sollicité $-90^\circ \leq \alpha \leq 90^\circ$

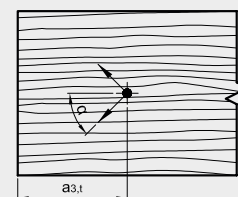

$a_{4,c}$ Écartement entre le moyen de connexion et la bordure non sollicitée $180^\circ \leq \alpha \leq 360^\circ$

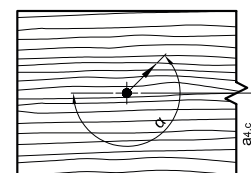

$a_{4,t}$ Distance entre le moyen de connexion et la bordure sollicitée $0^\circ \leq \alpha \leq 180^\circ$

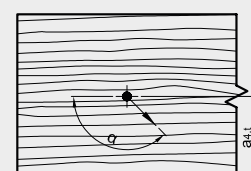

Les écartements minimaux pour les KonstruX sollicitées dans le sens transversal dans des trous prépercés sont calculés comme suit, selon la position du sens de la fibre par rapport

Aux écartements minimaux pour les KonstruX sollicitées dans le sens transversal dans des trous prépercés avec un angle de fibre de la force de 0° et de 90°

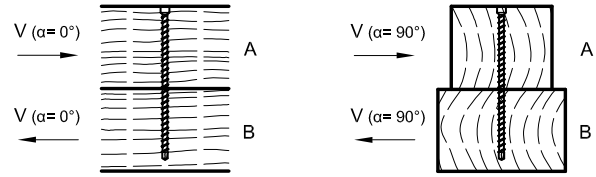

		[mm]	Angle de fibre de la force $\alpha = 0^\circ$		Angle de fibre de la force $\alpha = 90^\circ$	
Entraxe parallèle au sens de la fibre	a_1	[mm]	5 · d	33	4 · d	33
Entraxe perpendiculaire au sens de la fibre	a_2	[mm]	3 · d	20	4 · d	33
Écartement entre le point central de la partie vissée dans le bois et l'extrémité du bois de bout non sollicitée	a_{3c}	[mm]	7 · d	46	7 · d	46
Écartement entre le point central de la partie vissée dans le bois et l'extrémité du bois de bout sollicitée	a_{3s}	[mm]	12 · d	78	7 · d	46
Entraxe perpendiculaire à la bordure non sollicitée	a_{4c}	[mm]	3 · d	20	3 · d	20
Entraxe à la bordure sollicitée	a_{4s}	[mm]	3 · d	20	7 · d	46

Les écartements minimaux pour les KonstruX sollicitées dans le sens transversal dans des trous non percés au préalable sont calculées comme suit, selon la position du sens de la fibre par rapport

Aux écartements minimaux pour les KonstruX sollicitées dans le sens transversal dans des trous non percés au préalable avec un angle de fibre de la force de 0° et de 90°

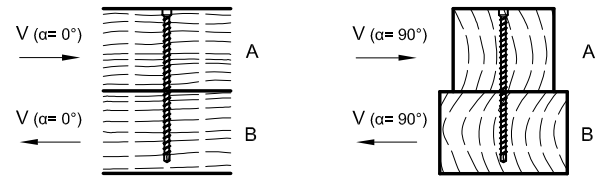

		[mm]	Angle de fibre de la force $\alpha = 0^\circ$		Angle de fibre de la force $\alpha = 90^\circ$	
Entraxe parallèle au sens de la fibre	a_1	[mm]	12 · d	78	5 · d	33
Entraxe perpendiculaire au sens de la fibre	a_2	[mm]	5 · d	33	5 · d	33
Écartement entre le point central de la partie vissée dans le bois et l'extrémité du bois de bout non sollicitée	a_{3c}	[mm]	10 · d	65	10 · d	65
Écartement entre le point central de la partie vissée dans le bois et l'extrémité du bois de bout sollicitée	a_{3s}	[mm]	15 · d	98	10 · d	65
Entraxe perpendiculaire à la bordure non sollicitée	a_{4c}	[mm]	5 · d	33	5 · d	33
Entraxe à la bordure sollicitée	a_{4s}	[mm]	5 · d	33	10 · d	65

KonstruX ST avec tete cylindrique et pointe de forage

6,5 mm: Capacité de cisaillement sans préforage

Dimensions			Capacité d'arrachement axiale		Capacité de cisaillement sans préforage			
			Valeur caractéristique de la charge admissible de l'assemblage $R_{ax,k}$ selon ETA-11/0024		Valeur caractéristique de la charge admissible de l'assemblage R_k selon ETA-11/0024			
$\text{Ød1} \times L$ [mm]	A [mm]	B [mm]	$R_{ax,k}^{a)}$ - [kN]	$R_k^{a)}$ - [kN]		$R_k^{a)}$ - [kN]		$R_k^{a)}$ - [kN]
				$\alpha = 0^\circ$	$\alpha = 90^\circ$	$\alpha_A = 0^\circ$	$\alpha_B = 90^\circ$	
6,5 x 120	60	80	4,35	3,83	3,37	3,83	3,37	3,37
6,5 x 140	80	80	4,43	3,85	3,39	3,39	3,39	3,85
6,5 x 160	80	100	5,94	4,22	3,76	4,22	4,22	3,76
6,5 x 195	100	100	7,20	4,54	4,08	4,08	4,08	4,54

Mesure selon ETA-11/0024. Masse volumique apparente $\rho_k = 380 \text{ kg/m}^3$. Toutes les valeurs mécaniques indiquées sont à considérer en fonction des hypothèses faites et elles représentent des exemples de mesure.

Toutes les valeurs sont des valeurs minimum calculées et sont valables sous réserve de coquilles et d'erreurs

a) Les valeurs caractéristiques de la charge admissible R_k ne sont pas égales à l'effet possible max. (la force max.). Les valeurs caractéristiques de la charge admissible R_k sont à réduire aux valeurs de mesure R_k concernant la classe d'utilisation et la classe de durée d'effet des sollicitations: $R_k = R_k \cdot k_{mod} / \gamma_{Mk}$. Les valeurs de mesure de la charge admissible R_k sont à comparer aux valeurs de mesure des effets E_k ($R_k \geq E_k$).

KonstruX ST avec tete cylindrique et pointe de forage 6,5 mm: Capacité d'arrachement axiale sans préforage

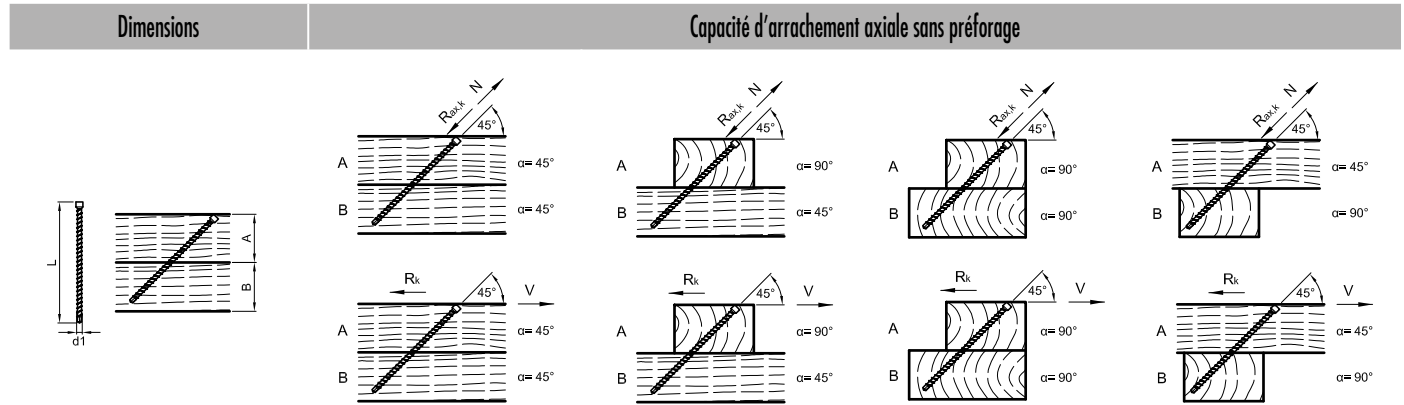

Valeur caractéristique de la charge admissible de l'assemblage R_{k} selon ETA-11/0024

$\emptyset d1 \times L$ [mm]	A [mm]	B [mm]	$R_{ax,k}^{a)}$ - [kN]	$R_k^{a)}$ - [kN]	$R_{ax,k}^{a)}$ - [kN]	$R_k^{a)}$ - [kN]	$R_{ax,k}^{a)}$ - [kN]	$R_k^{a)}$ - [kN]	$R_{ax,k}^{a)}$ - [kN]	$R_k^{a)}$ - [kN]
			$\alpha = 45^\circ$		$\alpha_A = 90^\circ$ $\alpha_B = 45^\circ$		$\alpha_A = 90^\circ$ $\alpha_B = 90^\circ$		$\alpha_A = 45^\circ$ $\alpha_B = 90^\circ$	
6,5 x 160	60	80	5,51	3,90	5,51	3,90	5,51	3,90	5,51	3,90
6,5 x 195	80	80	6,04	4,27	6,04	4,27	6,04	4,27	6,04	4,27

Mesure selon ETA-11/0024. Masse volumique apparente $\rho_k = 380 \text{ kg/m}^3$. Toutes les valeurs mécaniques indiquées sont à considérer en fonction des hypothèses faites et elles représentent des exemples de mesure.

Toutes les valeurs sont des valeurs minimum calculées et sont valables sous réserve de coquilles et d'erreurs

a) Les valeurs caractéristiques de la charge admissible R_k ne sont pas égales à l'effet possible max. (la force max.). Les valeurs caractéristiques de la charge admissible R_k sont à réduire aux valeurs de mesure R_k concernant la classe d'utilisation et la classe de durée d'effet des sollicitations: $R_k = R_k \cdot k_{mod} / \gamma_M$. Les valeurs de mesure de la charge admissible R_k sont à comparer aux valeurs de mesure des effets E_d ($R_k \geq E_d$).

KonstruX ST avec tete cylindrique et pointe de forage 6,5 mm: raccord poutre maitresse/poutre auxiliaire

Dimensions

Connexion poutre maitresse/poutre auxiliaire

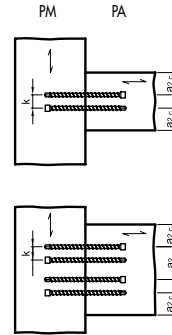
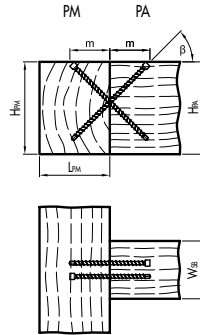
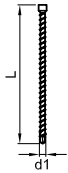
 $a_2 = \text{min. } 33 \text{ mm}, a_{2,c} = \text{min. } 20 \text{ mm}, k = \text{min. } 10 \text{ mm}$

 Valeur caracteristique de la charge admissible
de l'assemblage $R_{v,k}$ selon ETA-11/0024

$d1 \times L$ [mm]	min. L_{PA} [mm]	min. H_{PA} [mm]	min. L_{PM} [mm]	min. H_{PM} [mm]	m [mm]	β °	$R_{v,k}^{a) b)}$ - [kN]	Paire (n)
6,5 x 195	60						10,91	1
	100						20,36	2
	120	160	80	160	69	45	29,33	3
	160						38,00	4

 Mesure selon ETA-11/0024. Masse volumique apparente $\rho_k = 380 \text{ kg/m}^3$. Toutes les valeurs mecaniques indiquees sont a considerer en fonction des hypotheses faites et elles representent des exemples de mesure.

Toutes les valeurs sont des valeurs minimum calculees et sont valables sous reserve de coquilles et d'erreurs

 a) Les valeurs caracteristiques de la charge admissible R_k ne sont pas egales a l'effet possible max. (la force max.). Les valeurs caracteristiques de la charge admissible R_k sont a reduire aux valeurs de mesure R_d concernant la classe d'utilisation et la classe de duree d'effet des sollicitations: $R_d = R_k \cdot k_{mod} / \gamma_M$. Les valeurs de mesure de la charge admissible R_d sont a comparer aux valeurs de mesure des effets E_d ($R_d \geq E_d$).

Assemblage bois-béton

Renforcement de systèmes porteurs de plafonds d'étage pour nouvelles constructions et remise à neuf



Utilisable à quel effet ?

- Utilisé aussi bien dans les nouvelles constructions que dans la remise à neuf de bâtiments résidentiels et commerciaux
- L'assemblage de bois et de béton armé

Avantages

- Force portante augmentée
- Rigidité augmentée
- Insonorisation améliorée
- Résistance au feu augmentée
- Les poutres existantes restent conservées
- Le coffrage reste conservé (système Topfloor)



© by studio - stock.adobe.com

Eurotec

Assemblage bois-béton

Vis d'assemblage

N° d'art.
981841

Dimensions [mm]
7,3 x 150

UE
200

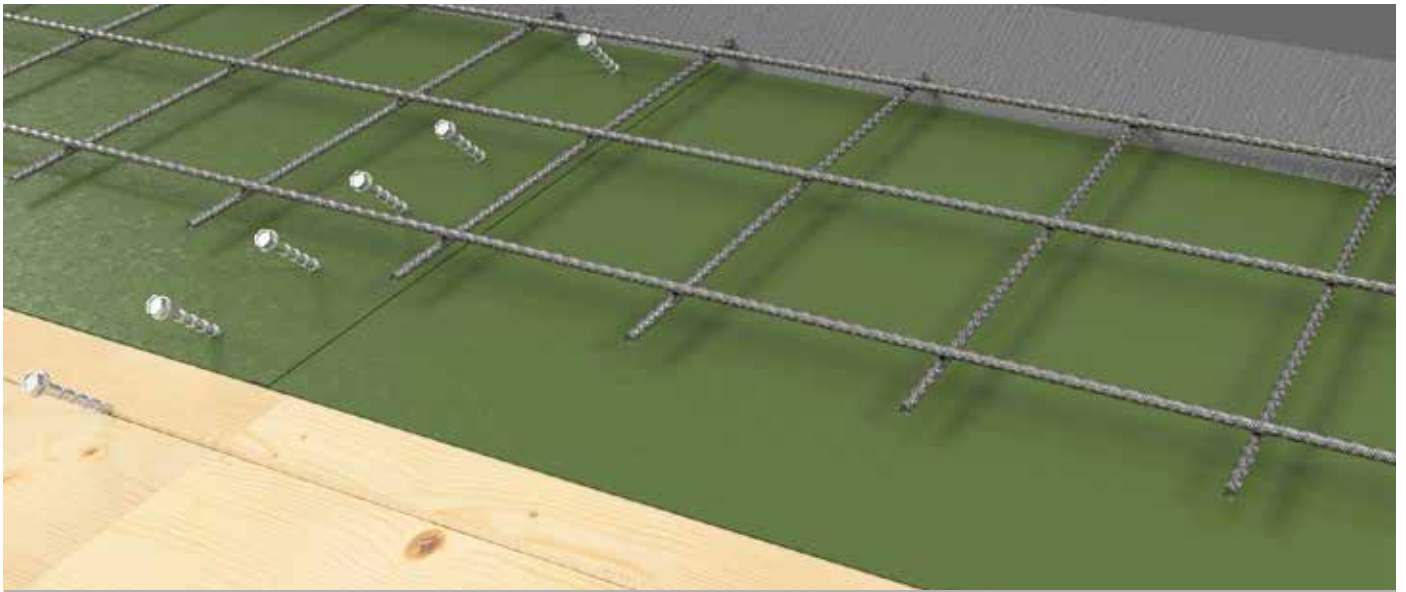

Topfloor (béton face supérieure)



Conversion intelligente de charge

La charge de plafond se convertit en composante de pression entre le béton et le bois et composante de traction dans la vis spéciale.

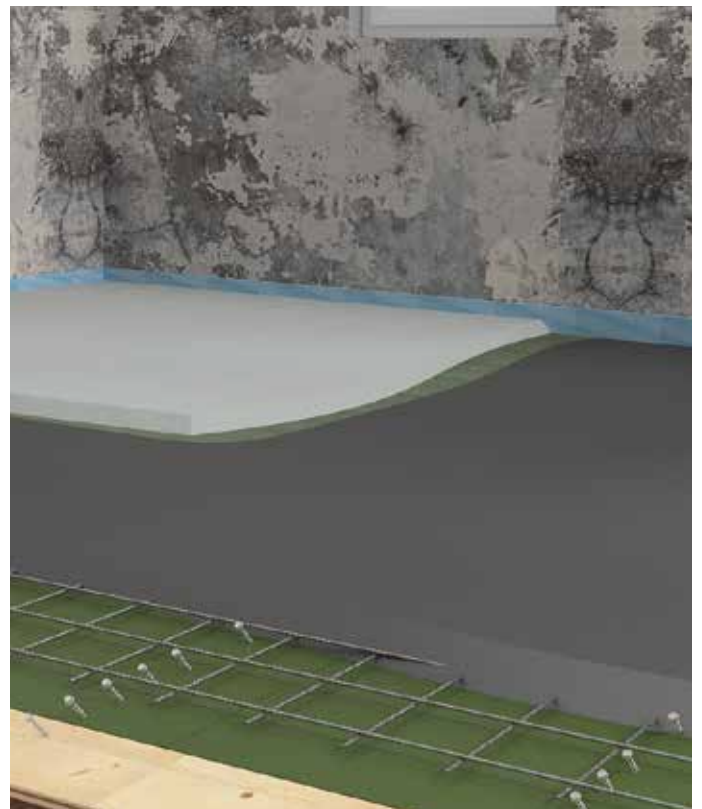

Construire dans ce qui existe

Des supports éliminent le fléchissement présent des poutres de plafond.

Aide de mesure

Les projets concernant le système d'assemblage bois-béton sont mesurés préalablement par EuroTec. À cet effet, un propre logiciel sur la base de Mathcad est à votre disposition.



Contactez-nous:

Tel. +49 2331 - 62 45-444

E-Mail technik@eurotec.team

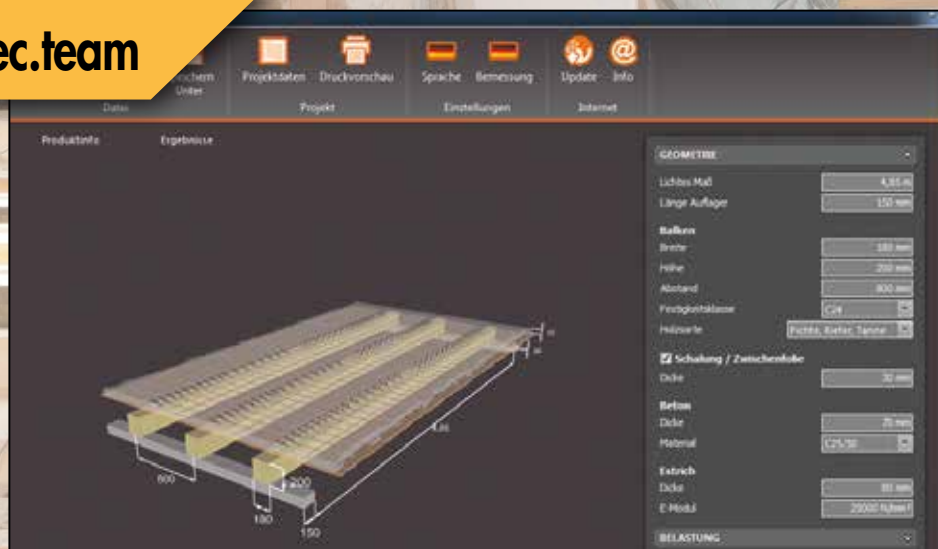

Une nouvelle ère pour les connecteurs pour bois

Pour chaque charge qui apparaît dans une charpente en bois massif et dans une ossature en bois, nous disposons d'une solution sous forme d'équerres, d'éclisses, d'assembleurs à crochet ou de supports de poutre.

Actuellement, nous travaillons intensivement sur des solutions uniques pour systèmes d'assemblage. Ces solutions forment un système comportant tous types de raccords dans le domaine de la construction modulaire et des systèmes.

Nos schémas de vissage optimisés permettent l'absorption de forces de traction et de cisaillement élevées. Par conséquent, moins de connecteurs sont nécessaires.

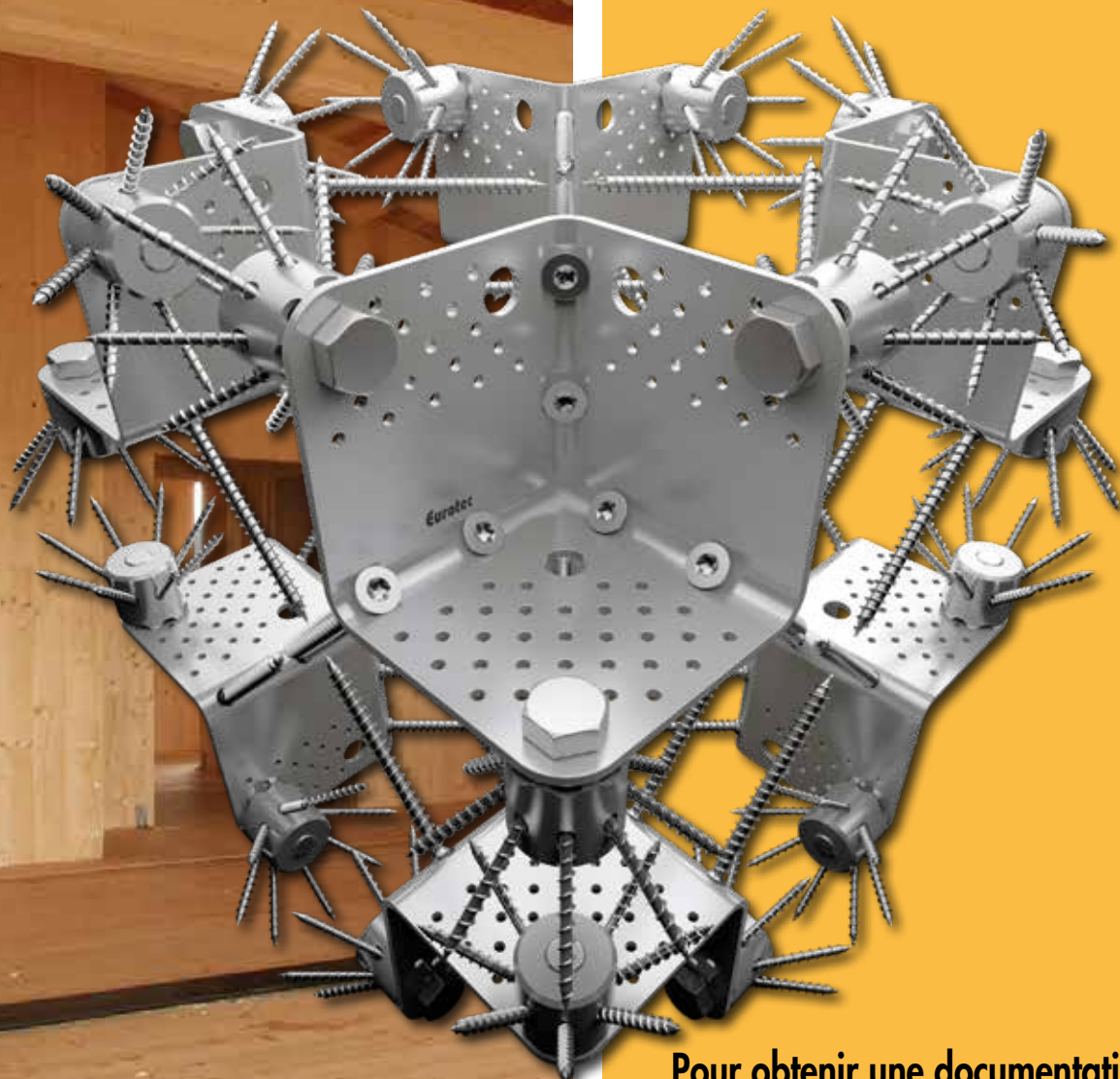

Pour obtenir une documentation technique vous pouvez vous adresser à votre interlocuteur Eurotec.

Applications possibles

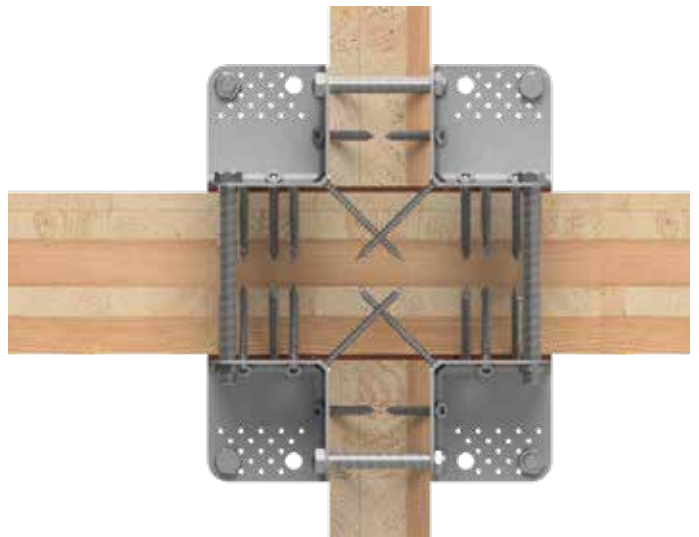
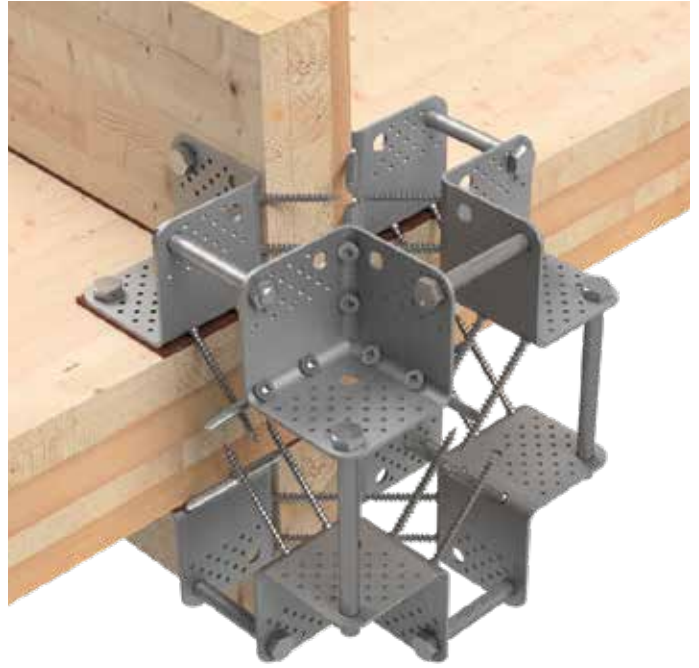
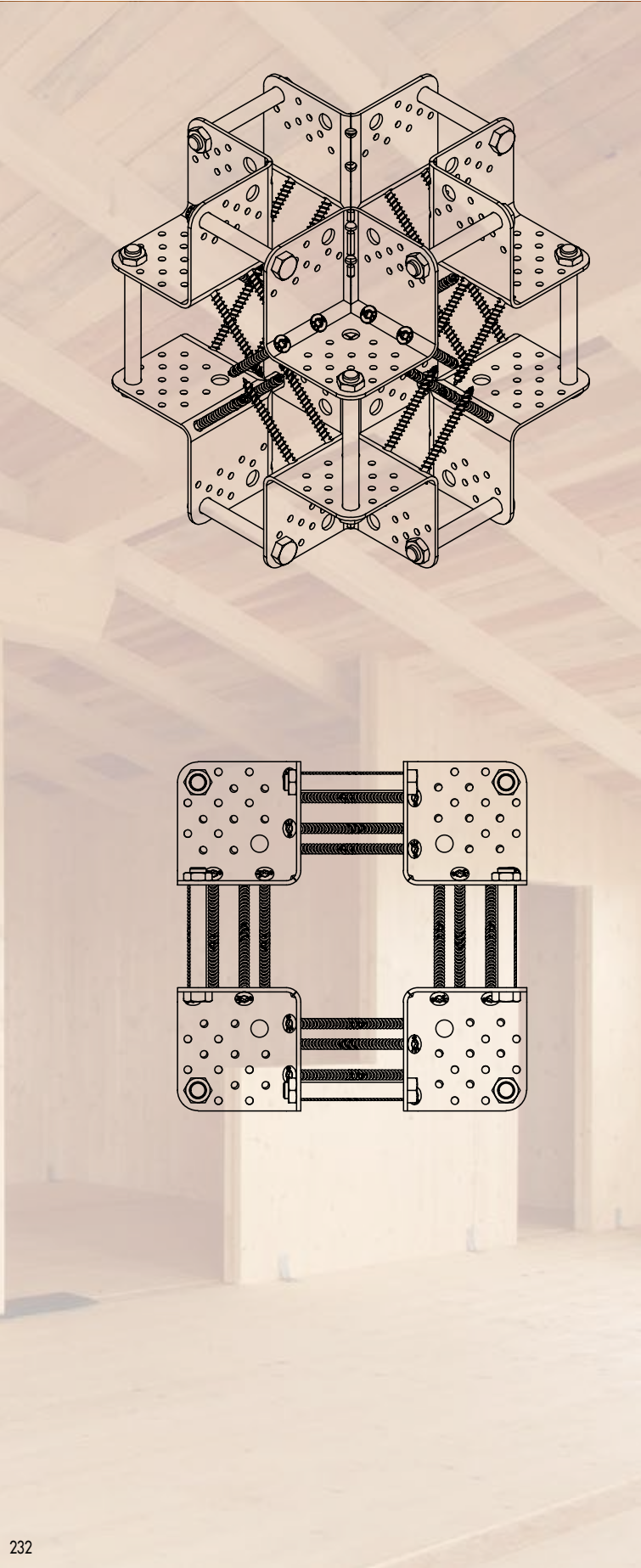

Renforcement des angles dans le sens de la traction et de la poussée



Constructions en porte-à-faux

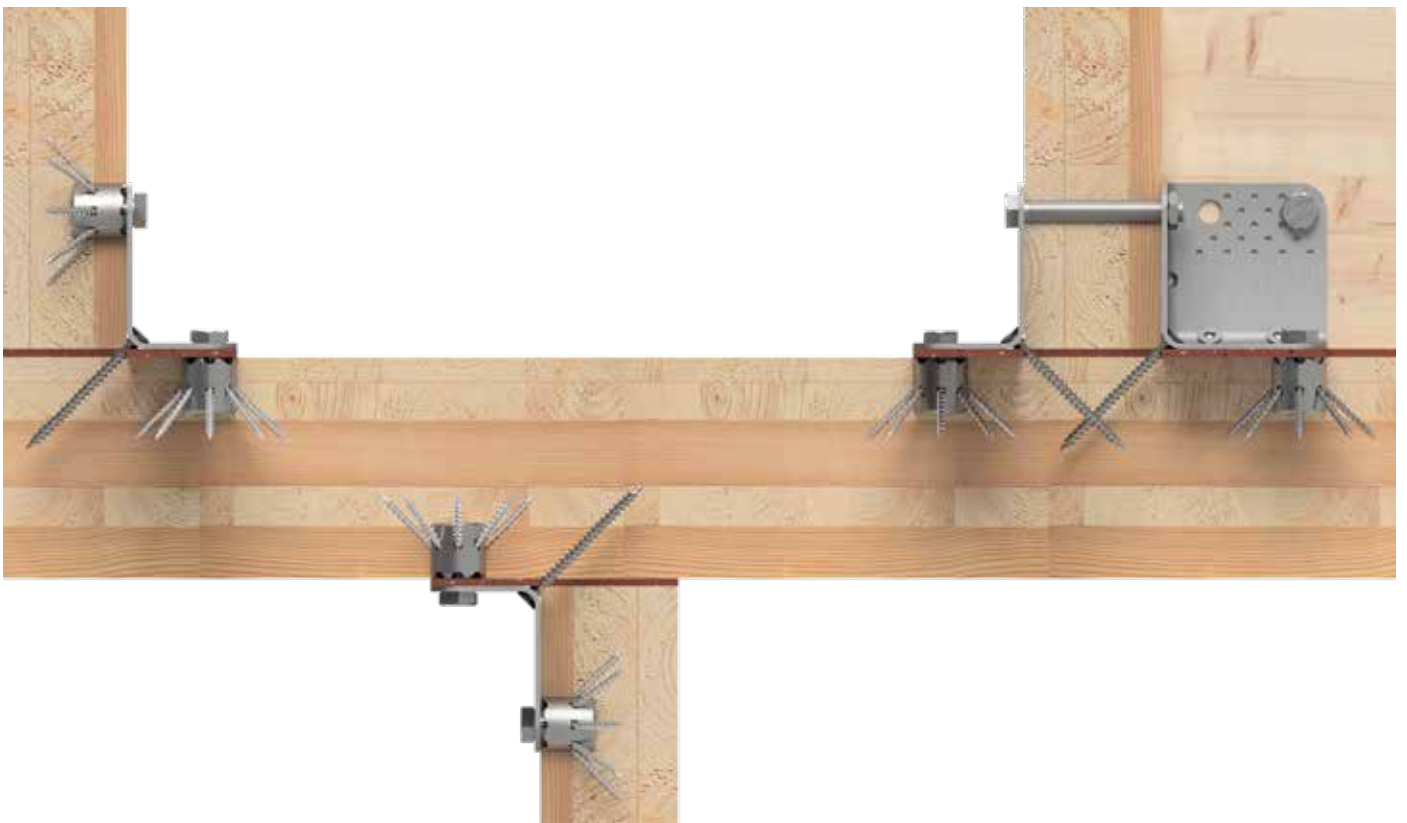

Point de jonction des parois – plafond visible en bois massif

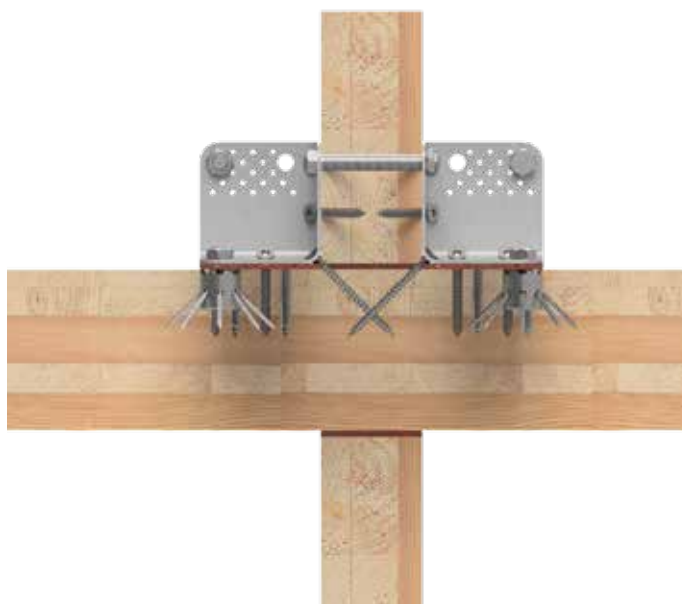
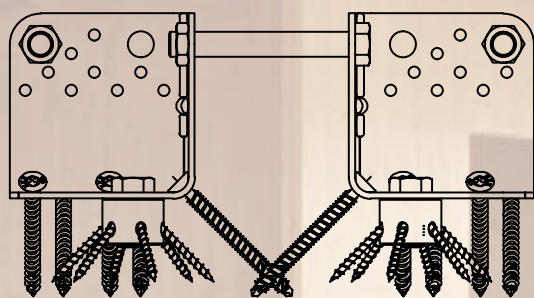
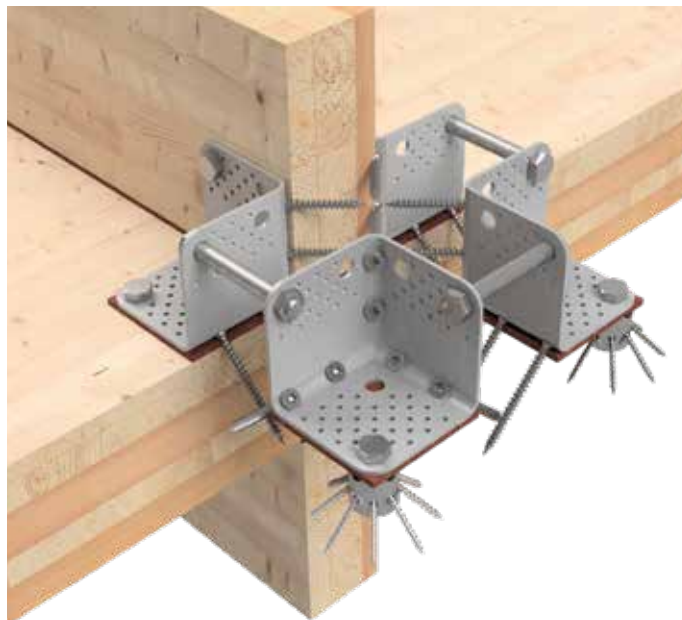
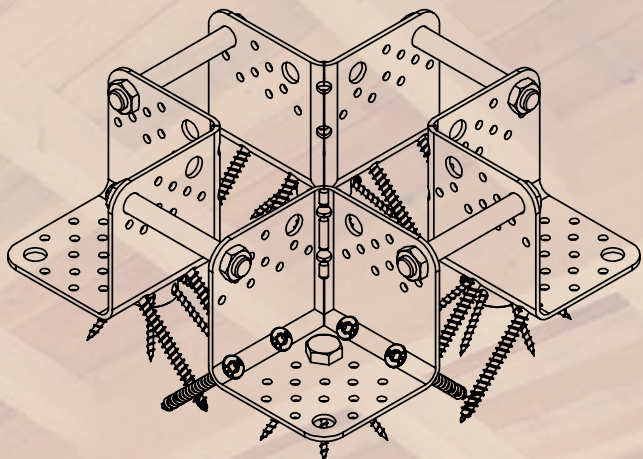

Abonnez-vous maintenant à la
NEWSLETTER
et ne passez plus à côté de rien.
www.eurotec.team

Plaques pour renforts de cisaillement et traction

Idéal pour la construction en CLT



© Copyright Eurotec



Utilisable à quel effet ?

- La construction de cadres en bois et la construction en bois massif
- Pour montage dans le bois et le béton
- Destiné à absorber les efforts de traction et de cisaillement

Avantages

- Nombreux domaines d'utilisation
- Capacité de charge élevée
→ donc moins besoin de plaques par rapport à la concurrence
- Fixation indirecte par une couche intermédiaire (p. ex. OSB)
- Trous de fixation optimisés

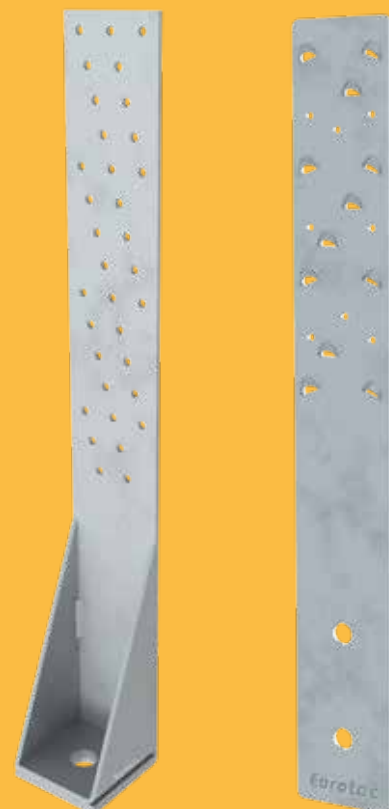

Angle de cisaillement, Plaque de cisaillement

Connecteur conçu pour la construction bois moderne pour absorber les efforts de cisaillement



Angle de cisaillement



N° d'art.	Dimension [mm]	Matériel	Épaisseur de matériau [mm]	UE
954112	230 x 120	S250 galvanisé	3	1

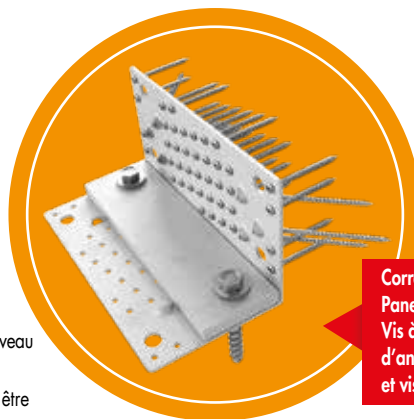

Correspondant en plus:
Paneltwistec TC 5 x 120 mm,
Vis à béton Rock, Boulons
d'ancrage, Clou d'ancrage
et vis pour ferrures angulaires

Avantages

- Nombreux domaines d'utilisation
- Pour montage dans le bois et le béton
- Très grande capacité de résistance au cisaillement, grâce à un concept de fixation nouveau
- Moins de connecteurs sont nécessaires
- En cas d'ancrage à l'élément de construction en béton, l'angle de cisaillement doit être complété par la Plaque de pression cornière de cisaillement (N° d'art. : 954111)

Consignes d'utilisation

Pour l'ancrage dans le bois, la fourniture comprend, par branche, 6 trous de vissage à l'oblique et 41 trous, qui sont prévus soit pour vis pour ferrures angulaires (VFA), soit pour Clou d'ancrage. En fonction du cas d'application, nous avons prévu deux utilisations partielles complémentaires des trous de fixation, qui sont également disponibles sur calcul statique d'homologation. L'ancrage dans le béton s'effectue par les trous prévus à ces fins (Ø 14 mm), avec notre vis à béton Rock Ø 12,5 mm ou nos boulons d'ancrage Ø 12 mm.

Plaque de pression Angle de cisaillement



N° d'art.	Dimension [mm]	Matériel	Épaisseur de matériau [mm]	UE
954111	230 x 70	S235 galvanisé	12	1



Découpleur angulaire SonoTec



Le découpleur angulaire SonoTec d'Eurotec est le complément parfait aux cornières de cisaillement Eurotec et à la cornière système CLT (bois lamellé croisé). Les supports sont réalisés en SK04, matériau qui est un assemblage obtenu avec les composants liège et caoutchouc naturel. Ce produit convient pour les applications destinées à amortir les vibrations, où de très hautes valeurs d'isolation sont nécessaires. Les découpleurs angulaires SonoTec s'utilisent en tant que isolateurs non visibles (patins/bandes) avec faible fréquence de résonance et faible charge moyenne.

Avantages

- Montage facile par pose par dessous
- Matériau durable
- Invisible
- Grande absorption de charge
- Conformes au Règlement REACH

Consignes d'utilisation

Pour une application dans le béton, les découpleurs angulaires SonoTec comportent des découpes destinées aux vis à béton. Il est possible de porter la couche de séparation à 12 mm par double couche. Les prescriptions relatives au liège d'isolation acoustique SonoTec SK04 s'appliquent. Lors d'une utilisation dans le bois, le matériau peut être vissé de part en part. L'utilisation doit être déterminée en amont par un ingénieur en statique. Aucune indication quant à la réduction acoustique ne peut être donnée car celle-ci est fonction de la construction.

N° d'art.	Dimension [mm]	Matériel	Adapté pour		UE
			N° d'art.	Désignation	
945311	230 x 70 x 6	SK04	954088	Cornière de cisaillement HH plate	5
945312	230 x 80 x 6	SK04	954180	Cornière système CLT	5
945314	230 x 100 x 6	SK04	954087	Cornière de cisaillement HB plate	5
945313	230 x 120 x 6	SK04	954112	Cornière de cisaillement	5



Plaque de cisaillement

N° d'art.	Dimension [mm]	Matériel	Épaisseur de matériau [mm]	UE
954113	230 x 240	S250 galvanisé	3	1

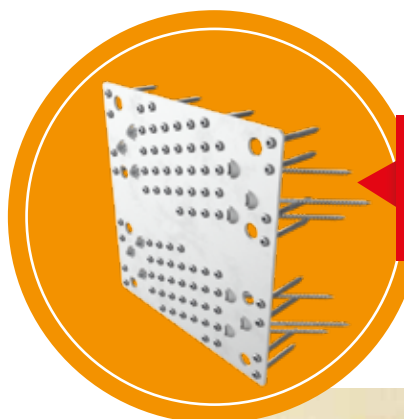

Correspondant en plus:
Panelwistec TC 5 x 120 mm,
Vis à béton Rock, Boulons
d'ancrage, Clou d'ancrage
et vis pour ferrures angulaires

Avantages

- Nombreux domaines d'utilisation
- Pour montage dans le bois et le béton
- Très grande capacité de résistance au cisaillement, grâce à un concept de fixation nouveau
- Moins de connecteurs sont nécessaires

Consignes d'utilisation

Pour l'ancrage dans le bois, la fourniture comprend, par branche, 6 trous de vissage à l'oblique et 41 trous, qui sont prévus soit pour vis pour ferrures angulaires (VFA), soit pour Clou d'ancrage. En fonction du cas d'application, nous avons prévu deux utilisations partielles complémentaires des trous de fixation, qui sont également disponibles sur calcul statique d'homologation. L'ancrage dans le béton s'effectue par les trous prévus à ces fins (\varnothing 14 mm), avec notre vis à béton Rock \varnothing 12,5 mm ou nos boulons d'ancrage \varnothing 12 mm.



Angle de cisailment - Valeurs statiques

Utilisation totale



Sens de la charge F2/F3						
Connexion Bois-Bois						
Raccordement branche verticale	Clou d'ancrage Ø 4 x 40 n=41	Clou d'ancrage Ø 4 x 50 n=41	Clou d'ancrage Ø 4 x 60 n=41	Vis pour ferrures angulaires Ø 5 x 40 n=41	Vis pour ferrures angulaires Ø 5 x 50 n=41	Vis pour ferrures angulaires Ø 5 x 60 n=41
	Panelwistec TC Ø 5 x 120 n=6					
Raccordement branche horizontale	Clou d'ancrage Ø 4 x 40 n=41	Clou d'ancrage Ø 4 x 50 n=41	Clou d'ancrage Ø 4 x 60 n=41	Vis pour ferrures angulaires Ø 5 x 40 n=41	Vis pour ferrures angulaires Ø 5 x 50 n=41	Vis pour ferrures angulaires Ø 5 x 60 n=41
	Panelwistec TC Ø 5 x 120 n=6					
Capacité caractéristique de résistance au cisaillement [kN]	30,5	36	37,2	41,9	44,6	47,6
Capacité caractéristique de résistance au cisaillement [kN] (Utilisation Sonotec SK04)	22,6	26,6	27,5	32,7	34,8	37,1

Sens de la charge F2/F3												
Connexion Bois-Béton												
Raccordement branche verticale	Clou d'ancrage Ø 4 x 40 n=41	Clou d'ancrage Ø 4 x 40 n=41	Clou d'ancrage Ø 4 x 50 n=41	Clou d'ancrage Ø 4 x 50 n=41	Clou d'ancrage Ø 4 x 60 n=41	Clou d'ancrage Ø 4 x 60 n=41	Vis pour ferrures angulaires Ø 5 x 40 n=41	Vis pour ferrures angulaires Ø 5 x 40 n=41	Vis pour ferrures angulaires Ø 5 x 50 n=41	Vis pour ferrures angulaires Ø 5 x 50 n=41	Vis pour ferrures angulaires Ø 5 x 60 n=41	Vis pour ferrures angulaires Ø 5 x 60 n=41
	Panelwistec TC Ø 5 x 120 n=6											
Raccordement branche horizontale	Vis pour béton Rock Ø 12,5 x 120 n=2	Boulons d'ancrage Ø 12 x 110 n=2	Vis pour béton Rock Ø 12,5 x 120 n=2	Boulons d'ancrage Ø 12 x 110 n=2	Vis pour béton Rock Ø 12,5 x 120 n=2	Boulons d'ancrage Ø 12 x 110 n=2	Vis pour béton Rock Ø 12,5 x 120 n=2	Boulons d'ancrage Ø 12 x 110 n=2	Vis pour béton Rock Ø 12,5 x 120 n=2	Boulons d'ancrage Ø 12 x 110 n=2	Vis pour béton Rock Ø 12,5 x 120 n=2	Boulons d'ancrage Ø 12 x 110 n=2
	plaque de pression comprise 230 x 70											
Capacité caractéristique de résistance au cisaillement [kN]	30,5	23,4	36,0	23,4	37,2	23,4	41,9	23,4	44,6	23,4	47,6	23,4

Les capacités de charge ont été déterminées sur la base de l'ETA-19/0020. Capacité de charge caractéristique en kN, Classe de résistance bois 350 kg/m³ densité apparente car. Les distances minimum des moyens d'assemblage, par rapport au bord, selon EC 5, doivent être respectées.

Attention : vérifiez les hypothèses ayant été faites. Les valeurs, le type et le nombre de moyens d'assemblage indiqués correspondent à un pré-calcul. Les projets doivent être calculés exclusivement par des personnes autorisées, conformément au règlement allemand en matière de construction des bâtiments. Pour une justification de la stabilité, à titre onéreux, veuillez vous adresser à un ingénieur structures qualifié, conformément au LBau0 (règlement allemand en matière de construction des bâtiments).

Nous sommes à votre disposition pour vous mettre en contact.

Utilisation partielle 1



Sens de la charge F2/F3						
Connexion Bois-Bois						
Raccordement branche verticale	Clou d'ancrage Ø 4 x 40 n=34	Clou d'ancrage Ø 4 x 50 n=34	Clou d'ancrage Ø 4 x 60 n=34	Vis pour ferrures angulaires Ø 5 x 40 n=34	Vis pour ferrures angulaires Ø 5 x 50 n=34	Vis pour ferrures angulaires Ø 5 x 60 n=34
	Panelwistec TC Ø 5 x 120 n=6					
Raccordement branche horizontale	Clou d'ancrage Ø 4 x 40 n=34	Clou d'ancrage Ø 4 x 50 n=34	Clou d'ancrage Ø 4 x 60 n=34	Vis pour ferrures angulaires Ø 5 x 40 n=34	Vis pour ferrures angulaires Ø 5 x 50 n=34	Vis pour ferrures angulaires Ø 5 x 60 n=34
	Panelwistec TC Ø 5 x 120 n=6					
Capacité caractéristique de résistance au cisaillement [kN]	23,9	28,1	29,1	32,7	34,9	37,2
Capacité caractéristique de résistance au cisaillement [kN] (Utilisation Sonotec SK04)	17,7	20,8	21,5	25,5	27,2	29

Sens de la charge F2/F3												
Connexion Bois-Béton												
Raccordement branche verticale	Clou d'ancrage Ø 4 x 40 n=34	Clou d'ancrage Ø 4 x 40 n=34	Clou d'ancrage Ø 4 x 50 n=34	Clou d'ancrage Ø 4 x 50 n=34	Clou d'ancrage Ø 4 x 60 n=34	Clou d'ancrage Ø 4 x 60 n=34	Vis pour ferrures angulaires Ø 5 x 40 n=34	Vis pour ferrures angulaires Ø 5 x 40 n=34	Vis pour ferrures angulaires Ø 5 x 50 n=34	Vis pour ferrures angulaires Ø 5 x 50 n=34	Vis pour ferrures angulaires Ø 5 x 60 n=34	Vis pour ferrures angulaires Ø 5 x 60 n=34
Panelwistec TC Ø 5 x 120 n=6												
Raccordement branche horizontale	Vis pour béton Rock Ø 12,5 x 120 n=2	Boulons d'ancrage Ø 12 x 110 n=2	Vis pour béton Rock Ø 12,5 x 120 n=2	Boulons d'ancrage Ø 12 x 110 n=2	Vis pour béton Rock Ø 12,5 x 120 n=2	Boulons d'ancrage Ø 12 x 110 n=2	Vis pour béton Rock Ø 12,5 x 120 n=2	Boulons d'ancrage Ø 12 x 110 n=2	Vis pour béton Rock Ø 12,5 x 120 n=2	Boulons d'ancrage Ø 12 x 110 n=2	Vis pour béton Rock Ø 12,5 x 120 n=2	Boulons d'ancrage Ø 12 x 110 n=2
plaque de pression comprise 230 x 70												
Capacité caractéristique de résistance au cisaillement [kN]	23,9	23,4	28,1	23,4	29,1	23,4	32,7	23,4	34,9	23,4	37,2	23,4

Les capacités de charge ont été déterminées sur la base de l'ETA-19/0020. Capacité de charge caractéristique en kN, Classe de résistance bois 350 kg/m³ densité apparente car. Les distances minimum des moyens d'assemblage, par rapport au bord, selon EC 5, doivent être respectées.

Attention : vérifiez les hypothèses ayant été faites. Les valeurs, le type et le nombre de moyens d'assemblage indiqués correspondent à un pré-calcul. Les projets doivent être calculés exclusivement par des personnes autorisées, conformément au règlement allemand en matière de construction des bâtiments. Pour une justification de la stabilité, à titre onéreux, veuillez vous adresser à un ingénieur structures qualifié, conformément au LBauO (règlement allemand en matière de construction des bâtiments). Nous sommes à votre disposition pour vous mettre en contact.

Utilisation partielle 2



Sens de la charge F2/F3						
Connexion Bois-Bois						
Raccordement branche verticale	Clou d'ancrage Ø 4 x 40 n=29	Clou d'ancrage Ø 4 x 50 n=29	Clou d'ancrage Ø 4 x 60 n=29	Vis pour ferrures angulaires Ø 5 x 40 n=29	Vis pour ferrures angulaires Ø 5 x 50 n=29	Vis pour ferrures angulaires Ø 5 x 60 n=29
Panelwistec TC Ø 5 x 120 n=4						
Raccordement branche horizontale	Clou d'ancrage Ø 4 x 40 n=29	Clou d'ancrage Ø 4 x 50 n=29	Clou d'ancrage Ø 4 x 60 n=29	Vis pour ferrures angulaires Ø 5 x 40 n=29	Vis pour ferrures angulaires Ø 5 x 50 n=29	Vis pour ferrures angulaires Ø 5 x 60 n=29
Panelwistec TC Ø 5 x 120 n=4						
Capacité caractéristique de résistance au cisaillement [kN]	19,3	22,8	23,6	26,5	28,3	30,1
Capacité caractéristique de résistance au cisaillement [kN] (Utilisation Sonotec SK04)	14,3	16,9	17,5	20,7	22,1	23,5

Sens de la charge F2/F3												
Connexion Bois-Béton												
Raccordement branche verticale	Clou d'ancrage Ø 4 x 40 n=29	Clou d'ancrage Ø 4 x 40 n=29	Clou d'ancrage Ø 4 x 50 n=29	Clou d'ancrage Ø 4 x 50 n=29	Clou d'ancrage Ø 4 x 60 n=29	Clou d'ancrage Ø 4 x 60 n=29	Vis pour ferrures angulaires Ø 5 x 40 n=29	Vis pour ferrures angulaires Ø 5 x 40 n=29	Vis pour ferrures angulaires Ø 5 x 50 n=29	Vis pour ferrures angulaires Ø 5 x 50 n=29	Vis pour ferrures angulaires Ø 5 x 60 n=29	Vis pour ferrures angulaires Ø 5 x 60 n=29
Panelwistec TC Ø 5 x 120 n=4												
Raccordement branche horizontale	Vis pour béton Rock Ø 12,5 x 120 n=2	Boulons d'ancrage Ø 12 x 110 n=2	Vis pour béton Rock Ø 12,5 x 120 n=2	Boulons d'ancrage Ø 12 x 110 n=2	Vis pour béton Rock Ø 12,5 x 120 n=2	Boulons d'ancrage Ø 12 x 110 n=2	Vis pour béton Rock Ø 12,5 x 120 n=2	Boulons d'ancrage Ø 12 x 110 n=2	Vis pour béton Rock Ø 12,5 x 120 n=2	Boulons d'ancrage Ø 12 x 110 n=2	Vis pour béton Rock Ø 12,5 x 120 n=2	Boulons d'ancrage Ø 12 x 110 n=2
plaque de pression comprise 230 x 70												
Capacité caractéristique de résistance au cisaillement [kN]	19,3	19,3	22,8	22,8	23,6	23,4	26,5	23,4	28,3	23,4	30,1	23,4

Les capacités de charge ont été déterminées sur la base de l'ETA-19/0020. Capacité de charge caractéristique en kN, Classe de résistance bois 350 kg/m³ densité apparente car. Les distances minimum des moyens d'assemblage, par rapport au bord, selon EC 5, doivent être respectées.

Attention : vérifiez les hypothèses ayant été faites. Les valeurs, le type et le nombre de moyens d'assemblage indiqués correspondent à un pré-calcul. Les projets doivent être calculés exclusivement par des personnes autorisées, conformément au règlement allemand en matière de construction des bâtiments. Pour une justification de la stabilité, à titre onéreux, veuillez vous adresser à un ingénieur structures qualifié, conformément au LBauO (règlement allemand en matière de construction des bâtiments). Nous sommes à votre disposition pour vous mettre en contact.

Plaque de cisaillement - Valeurs statiques

Utilisation totale

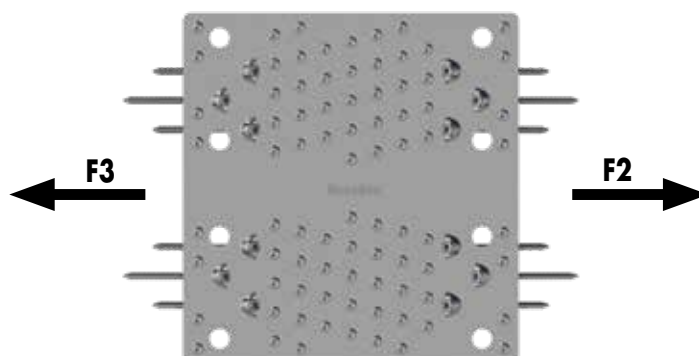

Sens de la charge F2/3

Bois/Bois	Fixation dans le seuil et dans plafond en bois massif							Acier
	Moyens d'assemblage							
	Clou d'ancrage			Vis pour ferrures angulaires			Panelwistec TC	
Dimensions [mm]	4 x 40	4 x 50	4 x 60	5 x 40	5 x 50	5 x 60	5 x 120	S250
Nombre (n)	41			41			6	
Capacité caractéristique de résistance au cisaillement [kN]	30,5	36	37,2	41,9	44,6	47,6	–	156

Sens de la charge F2/3

Bois/Béton	Fixation dans le seuil						Fixation dans le plafond en béton			Acier
	Moyens d'assemblage									
	Clou d'ancrage			Vis pour ferrures angulaires			Panelwistec TC	Vis pour béton Rock	Boulons d'ancrage	
Dimensions [mm]	4 x 40	4 x 50	4 x 60	5 x 40	5 x 50	5 x 60	5 x 120	Ø 12,5	Ø 12	S250
Nombre (n)	41			41			6	2	2	
Capacité caractéristique de résistance au cisaillement [kN]	30,5	36	37,2	41,9	44,6	47,6	–	21,8	12,2	156

Les capacités de charge ont été déterminées sur la base de l'ETA-19/0020. Capacité de charge caractéristique en kN, Classe de résistance bois 350 kg/m³ densité apparente car. Les distances minimum des moyens d'assemblage, par rapport au bord, selon EC5, doivent être respectées. Effort limite sur la paroi du trou, selon EC3: F_{b,R}, ø14 mm = 93,75 kN

Attention : vérifiez les hypothèses ayant été faites. Les valeurs, le type et le nombre de moyens d'assemblage indiqués correspondent à un pré-calcul. Les projets doivent être calculés exclusivement par des personnes autorisées, conformément au règlement allemand en matière de construction des bâtiments. Pour une justification de la stabilité, à titre onéreux, veuillez vous adresser à un ingénieur structures qualifié, conformément au LBauO (règlement allemand en matière de construction des bâtiments). Nous sommes à votre disposition pour vous mettre en contact.

Utilisation partielle 1



Sens de la charge F2/3

Bois/Bois	Fixation dans le seuil et dans plafond en bois massif							Acier
	Moyens d'assemblage							
	Clou d'ancrage			Vis pour ferrures angulaires			Panelwistec TC	
Dimensions [mm]	4 x 40	4 x 50	4 x 60	5 x 40	5 x 50	5 x 60	5 x 120	S250
Nombre (n)	34			34			6	
Capacité caractéristique de résistance au cisaillement [kN]	23,9	28,1	29,1	32,7	34,9	37,2	–	156

Sens de la charge F2/3										
Bois/Béton	Fixation dans le seuil						Fixation dans le plafond en béton			Acier
	Moyens d'assemblage									
	Clou d'ancrage			Vis pour ferrures angulaires			Panelwistec TC	Vis pour béton Rock	Boulons d'ancrage	
Dimensions [mm]	4 x 40	4 x 50	4 x 60	5 x 40	5 x 50	5 x 60	5 x 120	Ø 12,5	Ø 12	S250
Nombre (n)	34			34			6	2	2	
Capacité caractéristique de résistance au cisaillement [kN]	23,9	28,1	29,1	32,7	34,9	37,2	–	20,5	11,6	156

Les capacités de charge ont été déterminées sur la base de l'ETA-19/0020. Capacité de charge caractéristique en kN, Classe de résistance bois 350 kg/m³ densité apparente car.

Les distances minimum des moyens d'assemblage, par rapport au bord, selon EC5, doivent être respectées. Effort limite sur la paroi du trou, selon EC3: F_t, R_k Ø14 mm = 93,75 kN

Attention : vérifiez les hypothèses ayant été faites. Les valeurs, le type et le nombre de moyens d'assemblage indiqués correspondent à un pré-calcul. Les projets doivent être calculés exclusivement par des personnes autorisées, conformément au règlement allemand en matière de construction des bâtiments. Pour une justification de la stabilité, à titre onéreux, veuillez vous adresser à un ingénieur structures qualifié, conformément au LBau0 (règlement allemand en matière de construction des bâtiments). Nous sommes à votre disposition pour vous mettre en contact.

Utilisation partielle 2



Sens de la charge F2/3									
Bois/Bois	Fixation dans le seuil et dans plafond en bois massif							Acier	
	Moyens d'assemblage								
	Clou d'ancrage			Vis pour ferrures angulaires			Panelwistec TC		
Dimensions [mm]	4 x 40	4 x 50	4 x 60	5 x 40	5 x 50	5 x 60	5 x 120	S250	
Nombre (n)	29			29			4		
Capacité caractéristique de résistance au cisaillement [kN]	19,3	22,8	23,6	26,5	28,3	30,1	–	156	

Sens de la charge F2/3										
Bois/Béton	Fixation dans le seuil						Fixation dans le plafond en béton			Acier
	Moyens d'assemblage									
	Clou d'ancrage			Vis pour ferrures angulaires			Panelwistec TC	Vis pour béton Rock	Boulons d'ancrage	
Dimensions [mm]	4 x 40	4 x 50	4 x 60	5 x 40	5 x 50	5 x 60	5 x 120	Ø 12,5	Ø 12	S250
Nombre (n)	29			29			4	2	2	
Capacité caractéristique de résistance au cisaillement [kN]	19,3	22,8	23,6	26,5	28,3	30,1	–	14,4	11,2	156

Les capacités de charge ont été déterminées sur la base de l'ETA-19/0020. Capacité de charge caractéristique en kN, Classe de résistance bois 350 kg/m³ densité apparente car.

Les distances minimum des moyens d'assemblage, par rapport au bord, selon EC5, doivent être respectées. Effort limite sur la paroi du trou, selon EC3: F_t, R_k Ø14 mm = 93,75 kN

Attention : vérifiez les hypothèses ayant été faites. Les valeurs, le type et le nombre de moyens d'assemblage indiqués correspondent à un pré-calcul. Les projets doivent être calculés exclusivement par des personnes autorisées, conformément au règlement allemand en matière de construction des bâtiments. Pour une justification de la stabilité, à titre onéreux, veuillez vous adresser à un ingénieur structures qualifié, conformément au LBau0 (règlement allemand en matière de construction des bâtiments). Nous sommes à votre disposition pour vous mettre en contact.

Cornière système CLT



Cornière système CLT

N° d'art.	Dimension [mm] ^{a)}	Matériel	Épaisseur de matériau [mm]	UE
954180	230 x 80 x 120	S250 galvanisé	4	1

a) Longueur x Largeur x Hauteur

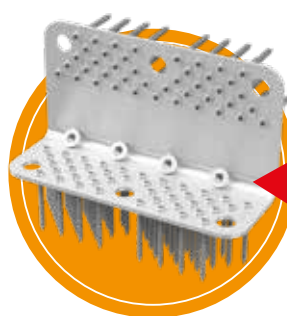
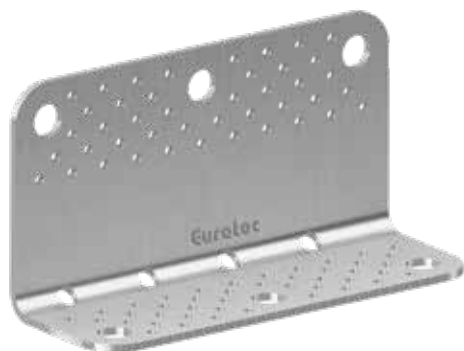

Correspondant en plus:
IdeeFix, KonstruX et
Vis pour ferrures angulaires

Avantages

- Grande absorption de charge
- Utilisable variable
- Compatible avec SK04

Description

La cornière système CLT convient parfaitement à une utilisation dans la construction en bois massif. Son domaine d'application se limite à l'utilisation de CLT (bois lamellé croisé). Son exécution massive lui permet de transmettre des forces importantes. Contrairement aux cornières standard, la cornière système CLT peut être combinée avec notre IdeeFix. Ainsi, il est possible de construire des assemblages complexes.

Conseils d'application

Pour la cornière système CLT, on utilise soit des vis pour ferrures angulaires 5 x 60 mm en combinaison avec les vis KonstruX SK 10 x 125 mm.

Pour l'utilisation avec IdeeFix, il faut seulement 4 IdeeFix et 4 KonstruX.

Voir figure d'application. Une combinaison entre IdeeFix et boulon fileté, à travers un mur, est également possible. Les valeurs de charge de l'ETA (Évaluation Technique Européenne) doivent être impérativement respectées. Renseignez-vous à ce sujet auprès de notre service technique, technik@eurotec.team ou +49 2331 6245-444.



Correspondant en plus:
Découpleur angulaire SonoTec
(N° d'art. 945312)
Pour plus d'informations,
voir page 237



Application avec IdeeFix, Goujon, KonstruX



Application avec Vis pour ferrures angulaires, KonstruX

Raccordement avec cornières systèmes CLT

Sens de la charge F1; F2/F3; F5												
Raccordement branche verticale Vis pour ferrures angulaires Ø 5 mm n=43	5,0 x 40	5,0 x 50	5,0 x 60	5,0 x 70	5,0 x 40	5,0 x 50	5,0 x 60	5,0 x 70	5,0 x 40	5,0 x 50	5,0 x 60	5,0 x 70
Raccordement branche horizontale	Vis pour ferrures angulaires 5,0 x 40 n=43	Vis pour ferrures angulaires 5,0 x 50 n=43	Vis pour ferrures angulaires 5,0 x 60 n=43	Vis pour ferrures angulaires 5,0 x 70 n=43	IdeeFix Ø 40 n=3	IdeeFix Ø 40 n=3	IdeeFix Ø 40 n=3	IdeeFix Ø 40 n=3	M16 8.8 n=3	M16 8.8 n=3	M16 8.8 n=3	M16 8.8 n=3
KonstruX 10 x 125 n=4												
$F_{1, \text{rk}}$ traction	55,8 kN	62,4 kN	69,1 kN	75,7 kN	43,1 kN	43,1 kN	43,1 kN	43,1 kN	43,1 kN	43,1 kN	43,1 kN	43,1 kN
$F_{23, \text{rk}}$	49,1 kN	58,3 kN	62,1 kN	66,0 kN	49,1 kN	55,9 kN	55,9 kN	55,9 kN	49,1 kN	58,3 kN	62,1 kN <i>60,5 kN</i>	66,0 kN <i>60,5 kN</i>
$F_{5, \text{rk}}$ traction \perp sur CLT	6,9 kN	6,9 kN	6,9 kN	6,9 kN	6,9 kN	6,9 kN	6,9 kN	6,9 kN	6,9 kN	6,9 kN	6,9 kN	6,9 kN

Sens de la charge F1; F2/F3; F5						
Raccordement branche verticale	IdeeFix Ø 40 n=3	IdeeFix Ø 40 n=2	IdeeFix Ø 40 n=3	IdeeFix Ø 40 n=2	IdeeFix Ø 40 n=3	IdeeFix Ø 40 n=2
Raccordement branche horizontale	Vis pour ferrures angulaires 5,0 x 40;50;60;70 n=43	Vis pour ferrures angulaires 5,0 x 40;50;60;70 n=43	IdeeFix Ø 40 n=3	IdeeFix Ø 40 n=2	M16 8.8 n=3	M16 8.8 n=2
KonstruX 10 x 125 n=4						
$F_{1, \text{rk}}$ traction	43,1 kN	29,9 kN	43,1 kN	29,9 kN	43,1 kN	29,9 kN
$F_{23, \text{rk}}$	26,0 kN	22,3 kN	26,0 kN	22,3 kN	26,0 kN	22,3 kN
$F_{5, \text{rk}}$ traction \perp sur CLT	4,8 kN	4,8 kN	4,8 kN	4,8 kN	4,8 kN	4,8 kN

Sens de la charge F1; F2/F3; F5						
Raccordement branche verticale	M16 8.8 n=3	M16 8.8 n=2	M16 8.8 n=3	M16 8.8 n=2	M16 8.8 n=3	M16 8.8 n=2
Raccordement branche horizontale	Vis pour ferrures angulaires 5,0 x 40;50;60;70 n=43	Vis pour ferrures angulaires 5,0 x 40;50;60;70 n=43	IdeeFix Ø 40 n=3	IdeeFix Ø 40 n=2	M16 8.8 n=3	M16 8.8 n=2
KonstruX 10 x 125 n=4						
$F_{1, \text{rk}}$ traction	43,1 kN	43,1 kN	43,1 kN	29,9 kN	43,1 kN	43,1 kN <i>36,7 kN</i>
$F_{23, \text{rk}}$	34,4 kN <i>29,3 kN</i>	29,6 kN <i>25,2 kN</i>	34,4 kN <i>29,3 kN</i>	29,6 kN <i>25,2 kN</i>	34,4 kN <i>29,3 kN</i>	29,6 kN <i>25,2 kN</i>
$F_{5, \text{rk}}$ traction \perp sur CLT	4,8 kN	4,8 kN	4,8 kN	4,8 kN	4,8 kN	4,8 kN

$F_{4, \text{rk}}=54$ kN, pression \perp auf CLT; sur CLT; indépendamment des raccords.

Pour des raccords avec M16 8.8, lorsque la tête de vis ou l'écrou n'est pas placé sur CLT : Rondelle avec $d_s=40$ mm.

$\rho_k=350$ kg/m³ pour certains bois lamellés-croisés homologués, à titre conservateur, augmentation des capacités de charge selon ETA-19/0020 avec $\alpha_{\text{dens}} = \left(\frac{\rho_k}{350 \text{ kg/m}^3} \right)^{0,5}$ possible.

La torsion des composants en bois lamellé-croisé doit être empêchée par la conception de la charpente.

Dans le cas d'un raccordement bilatéral avec des cornières systèmes CLT, les valeurs de ce tableau doivent être prises comme bases pour chacune des deux cornières. Les valeurs pour $F_{23, \text{rk}}$ ne changent que pour l'assemblage avec des vis M16. Cela signifie que, lorsque l'on met en place des cornières systèmes CLT sur la face supérieure et la face inférieure du plafond, il faut utiliser les valeurs en italiques.

Cornière de cisaillement HB plate



Cornière de cisaillement HB plate

N° d'art.	Dimension [mm] ^{a)}	Matériel	Épaisseur de matériau [mm]	UE
954087	230 x 100 x 70	S250 galvanisé	3	1
Plaque de pression cornière de cisaillement				
954111	230 x 68	S235 galvanisé	12	1

a) Longueur x Largeur x Hauteur



Correspondant en plus:
Découpleur angulaire SonoTec
(N° d'art. 945314)
Pour plus d'informations,
voir page 237

Avantages

- Pour montage dans le béton
- Très grande capacité de résistance au cisaillement grâce à un nouveau concept de fixation
- Moins de connecteurs sont nécessaires
- Ne peut être utilisé qu'en combinaison avec la Plaque de pression cornière de cisaillement HB plate (N° d'art. : 954179)

Description

La cornière de cisaillement HB plate (bois-béton) est un connecteur coudé spécifiquement mis au point pour la construction en bois moderne et destiné à absorber les forces de cisaillement. Grâce à sa faible hauteur, il est parfaitement conçu pour une utilisation dans la construction en bois. La plaque de pression permet de guider les charges générées de manière optimale dans le béton.



Cornière de cisaillement HH plate

Cornière de cisaillement HH plate

N° d'art.	Dimension [mm] ^{a)}	Matériau	Épaisseur de matériau [mm]	UE
954088	230 x 70	S250 galvanisé	3	1

a) Longueur x Largeur



Correspondant en plus:
Découpleur angulaire SonoTec
(N° d'art. 945314)
Pour plus d'informations,
voir page 237

Avantages

- Pour montage dans sur bois
- Très grande capacité de résistance au cisaillement grâce à un nouveau concept de fixation
- Moins de connecteurs sont nécessaires
- En combinaison avec KonstruX, des forces de traction particulièrement élevées peuvent être absorbées

Description

La cornière de cisaillement HH plate [bois/bois] est un connecteur coudé spécifiquement mis au point pour la construction en bois moderne et destiné à absorber les forces de cisaillement. Grâce à sa faible hauteur, il est parfaitement conçu pour une utilisation dans la construction en bois.



Cornière de cisaillement HB plate - Valeurs statiques



Sens de la charge F2/F3/F4		
Connexion Bois-Béton		
Raccordement branche verticale	Vis pour ferrures angulaires Ø 5 x 25 n=3 Panelhwstec TC Ø 5 x 120 n=12	
Raccordement branche horizontale	Vis pour béton Rock Ø 12,5 x 120 n=2	Boulons d'ancrage Ø 12 x 110 n=2
	plaque de pression comprise 230 x 68 x 12	
Capacité caractéristique de résistance au cisaillement F_{23} [kN]	40,0	23,9
Capacité de charge caractéristique F_t [kN]	40,0	40,0

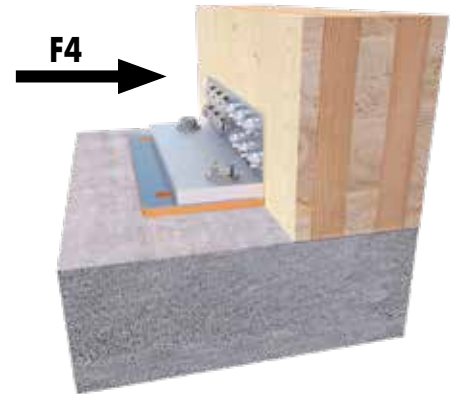

Les capacités de charge ont été déterminées sur la base de l'ETA-19/0020. Capacité de charge caractéristique en kN, classe de résistance bois 350 kg/m³ densité apparente car. Les distances minimum des moyens d'assemblage, par rapport au bord, selon EC 5 doivent être respectées.

Attention : vérifiez les hypothèses ayant été faites. Les valeurs, le type et le nombre de moyens d'assemblage indiqués correspondent à un pré-calcul. Les projets doivent être calculés exclusivement par des personnes autorisées, conformément au règlement allemand en matière de construction des bâtiments.

Pour une justification de la stabilité, à titre onéreux, veuillez vous adresser à un ingénieur structures qualifié, conformément au LBau0 (règlement allemand en matière de construction des bâtiments). Nous sommes à votre disposition pour vous mettre en contact.

Cornière de cisaillement HH plate - Valeurs statiques



Sens de la charge F2/F3/F4	
Connexion Bois-Bois	
Raccordement branche verticale	Vis pour ferrures angulaires Ø 5 x 25 n=3 Panelhwstec TC Ø 5 x 120 n=12
Raccordement branche horizontale	Vis pour ferrures angulaires Ø 5 x 25 n=3 Panelhwstec TC Ø 5 x 120 n=12
Capacité caractéristique de résistance au cisaillement F_{23} [kN]	40,0
Capacité caractéristique de résistance au cisaillement F_{23} [kN] (Utilisation Sonotecc SK04)	36,0
Capacité de charge caractéristique F_t [kN]	40,0
Capacité de charge caractéristique F_{23} [kN] (Utilisation Sonotecc SK04)	36,0

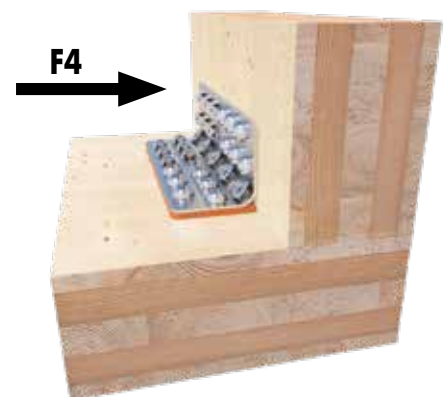

Les capacités de charge ont été déterminées sur la base de l'ETA-19/0020. Capacité de charge caractéristique en kN, classe de résistance bois 350 kg/m³ densité apparente car. Les distances minimum des moyens d'assemblage, par rapport au bord, selon EC 5 doivent être respectées.

Attention : vérifiez les hypothèses ayant été faites. Les valeurs, le type et le nombre de moyens d'assemblage indiqués correspondent à un pré-calcul. Les projets doivent être calculés exclusivement par des personnes autorisées, conformément au règlement allemand en matière de construction des bâtiments.

Pour une justification de la stabilité, à titre onéreux, veuillez vous adresser à un ingénieur structures qualifié, conformément au LBau0 (règlement allemand en matière de construction des bâtiments). Nous sommes à votre disposition pour vous mettre en contact.



Équerre d'ancrage 340/440

Éléments en tôle d'acier emboutie spécialement conçus pour le transfert d'efforts de traction

Équerre d'ancrage 340/440

N° d'art.	Dimension [mm]	Matériel	Épaisseur de matériau [mm]	UE
954099	340 x 63	S355 galvanisé	3	1
954100	440 x 63	S355 galvanisé	3	1
Plaque de pression				
954110	50 x 58	S355 galvanisé	10	1

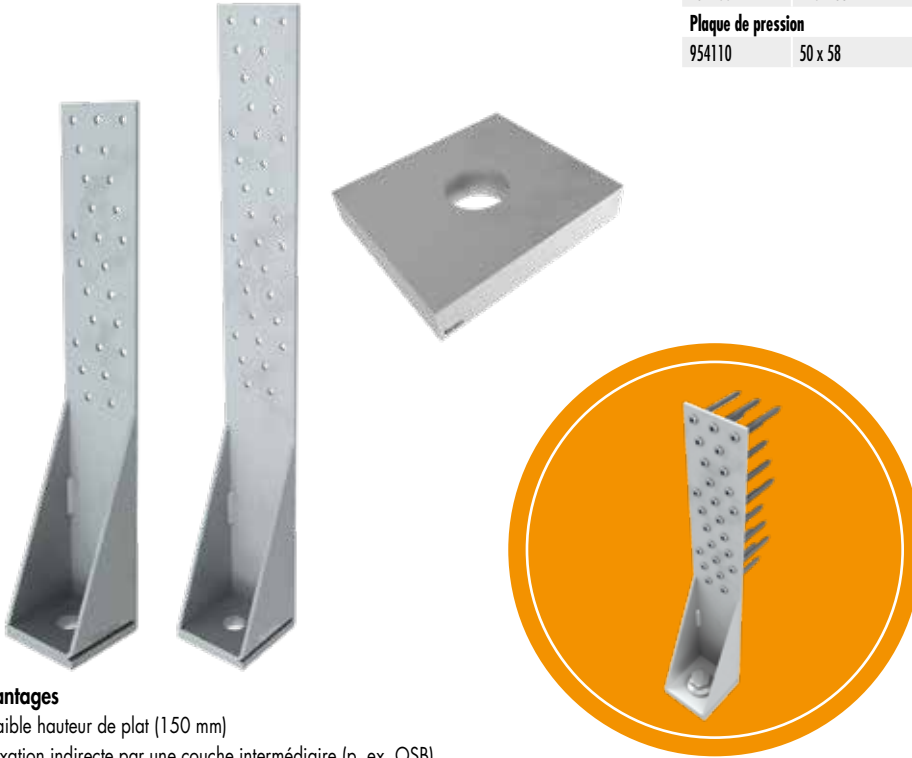

Avantages

- Faible hauteur de plat (150 mm)
- Fixation indirecte par une couche intermédiaire (p. ex. OSB)
- Pour montage dans le bois et le béton
- Aspect du vissage optimisé pour les très hautes résistances à la traction
- Ne peut être utilisé qu'en combinaison avec la Plaque de pression équerre d'ancrage (N° d'art.: 954110)

Consignes d'utilisation

Les équerres d'ancrage sont posés dans la zone du sol sur le parement et fixés au montant et, le cas échéant, au seuil à l'aide de vis ou de clous d'ancrage. Alors, l'assemblage est en mesure de guider sûrement les efforts de traction, de trainée et de poussée en toute sécurité par le biais des vis enfoncées dans les tirants d'ancrage et, en fin de compte, dans les dalles du sol par le biais d'une cheville.



Équerre d'ancrage 340/440 - Valeurs statiques

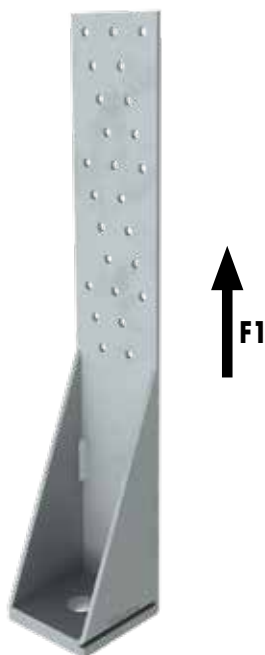

Équerre d'ancrage 340

Sens de la charge F1 (avec Plaque de pression)

Bois/Béton	Fixation dans le poteau						Fixation dans le béton non fissuré				Fixation dans le béton fissuré				Acier
	Moyens d'assemblage														
	Clou d'ancrage			VFA			Vis pour béton Rock		Boulons d'ancrage		Vis pour béton Rock		Boulons d'ancrage		
Dimensions [mm]	4 x 40	4 x 50	4 x 60	5 x 40	5 x 50	5 x 60	Ø 12,5	Ø 16,5	Ø 12	Ø 16	Ø 12,5	Ø 16,5	Ø 12	Ø 16	S355
Nombre (n)	25			25			1		1		1		1		
Capacité de résistance à la traction car. [kN]	28,3	33,4	34,4	38,8	41,3	44	25	40	20	35	12	30	20	35	47,9

Les capacités de charge ont été déterminées sur la base de l'ETA-19/0020. Capacité de charge caractéristique en kN, classe de résistance bois 350 kg/m³ densité apparente car. Les distances minimum des moyens d'assemblage, par rapport au bord, selon EC 5, doivent être respectées.

Équerre d'ancrage 440

Sens de la charge F1 (avec Plaque de pression)

Bois/Béton	Fixation dans le poteau						Fixation dans le béton non fissuré				Fixation dans le béton fissuré				Acier
	Moyens d'assemblage														
	Clou d'ancrage			VFA			Vis pour béton Rock		Boulons d'ancrage		Vis pour béton Rock		Boulons d'ancrage		
Dimensions [mm]	4 x 40	4 x 50	4 x 60	5 x 40	5 x 50	5 x 60	Ø 12,5	Ø 16,5	Ø 12	Ø 16	Ø 12,5	Ø 16,5	Ø 12	Ø 16	S355
Nombre (n)	34						1		1		1		1		
Capacité de résistance à la traction car. [kN]	37,3	44	45,4	51,1	54,5	58	25	40	20	35	12	30	20	35	47,9

Les capacités de charge ont été déterminées sur la base de l'ETA-19/0020. Capacité de charge caractéristique en kN, Classe de résistance bois 350 kg/m³ densité apparente car. Les distances minimum des moyens d'assemblage, par rapport au bord, selon EC 5, doivent être respectées.



Équerre d'ancrage HighLoad

Équerre d'ancrage HighLoad



N° d'art.	Dimension [mm]	Matériel	Épaisseur de matériau [mm]	UE
954114	750 x 140 x 85	S250 galvanisé	3	1
Plaque de pression				
954178	130 x 82	S235 galvanisé	40	1



Avantages

- Faible hauteur de plat (150 mm)
- Idéal pour l'ancrage d'éléments en bois lamellé-croisé (CLT)
- Fixation indirecte par une couche intermédiaire (p. ex. OSB)
- Pour montage dans le bois et le béton et acier
- Ne peut être utilisé qu'en combinaison avec la Plaque de pression équerre d'ancrage HighLoad (N° d'art. : 954178)

Description

Le équerre d'ancrage HighLoad est une pièce moulée en tôle d'acier spécialement conçue pour transmettre des forces de traction élevées dans la construction en bois. Ce tirant a été conçu pour répondre aux exigences des constructions en bois modernes (halls complexes, bâtiments à plusieurs étages). Il est capable d'absorber des charges extrêmement élevées.

Équerre d'ancrage HighLoad - Valeurs statiques

Bois/Béton	Sens de la charge F1								Acier
	Fixation dans le poteau				Fixation dans le béton non fissuré				
	Clou d'ancrage		Moyens d'assemblage		Tige d'ancrage (par injection)		Boulons d'ancrage		
Dimensions [mm]	4 x 40	4 x 50	4 x 60	5 x 40	5 x 50	5 x 60	Ø 27	Ø 27	S355
Nombre [n]	81		81		1		1		
Capacité de résistance à la traction car. [kN]	81,4	96,04	99,1	111,7	119	126,8	-	-	104,3

Classe de résistance bois 350 kg/m³ densité apparente car.

Les distances minimum des moyens d'assemblage, par rapport au bord, selon EC 5 doivent être respectées.

Équerre d'ancrage Simply

Ancrer d'une manière sûre sur traction les constructions d'encadrements en bois



Équerre d'ancrage Simply

Trou allongé, galvanisé à chaud



N° d'art.	Dimension [mm] ^{a)}	Épaisseur de matériau [mm]	UE
954056	95 x 88 x 65	4	25
954057	135 x 88 x 65	4	25
954058	285 x 88 x 65	4	25

a) Hauteur x Longueur x Largeur

Pour des assemblages simples et rapides

L'équerre d'ancrage Simply permet les assemblages simples et rapides de bois/bois, bois/béton, bois/acier et bois/murage. Il est particulièrement solide et peut résister à des sollicitations extrêmes. L'une des branches du tirant d'ancrage Simply présente des trous de clouage, l'autre branche présente des trous de boulonnage (dont un trou allongé).

Équerre d'ancrage	Trous	
	Ø [mm]	Nombre
Simply 95	5	9 + 2
	13,5 (x24,5)	0 + 1
	11	0 + 1
Simply 135	5	14 + 2
	13,5 (x24,5)	1 + 1
	11	0 + 1
Simply 285	5	28 + 2
	13,5 (x24,5)	3 + 1
	11	0 + 1

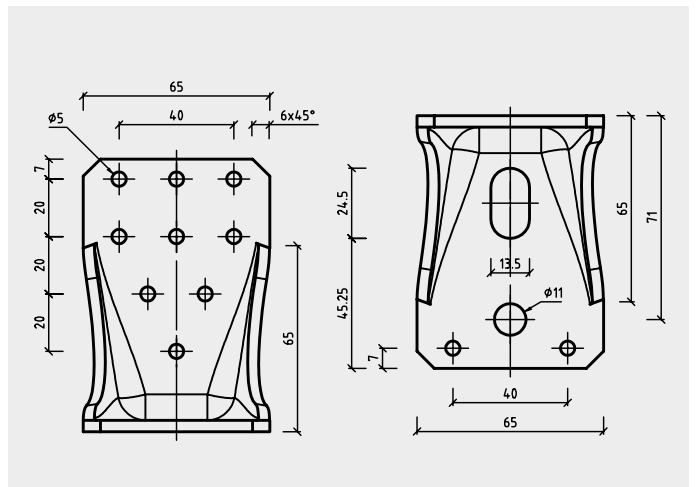

Simply 95

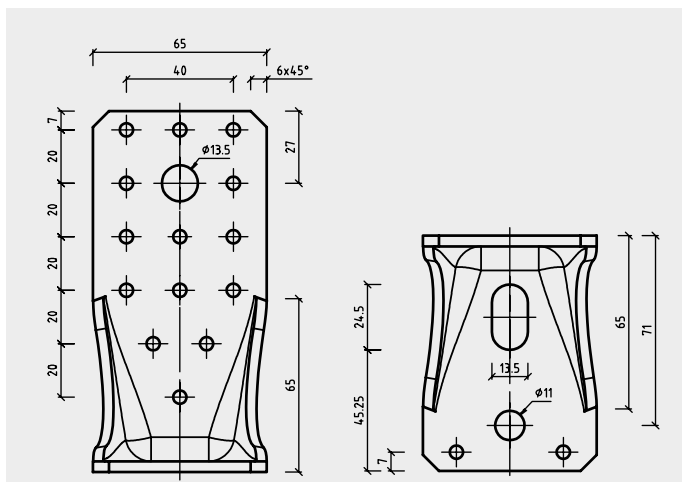

Simply 135

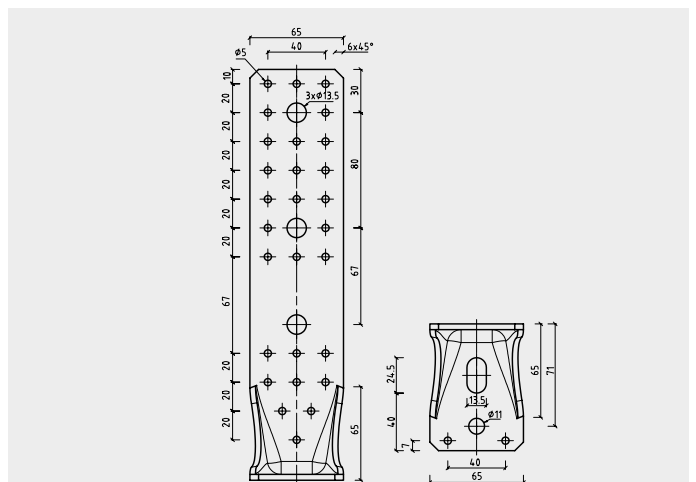

Simply 285



Brides de traction HH60/70, HB60/70

Brides de traction pour la construction en bois moderne pour absorber les efforts de traction et de cisaillement

Bride de traction HH60/HH70

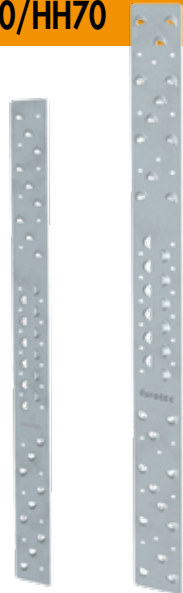

N° d'art.	Dimension [mm]	Matériel	Épaisseur de matériau [mm]	UE
954096	680 x 60	S250 galvanisé	3	1
954098	740 x 70	S250 galvanisé	3	1

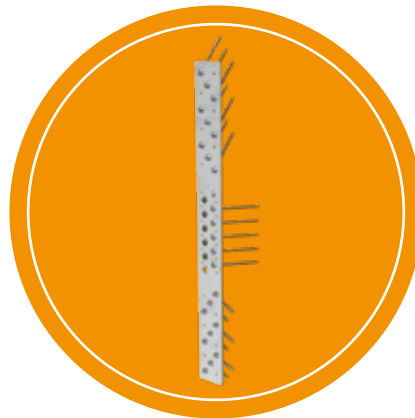

Avantages

- Nombreux domaines d'utilisation
- Pour montage dans le bois
- Charge admissible de traction très élevée grâce au nouveau concept de fixation
- Moins de connecteurs sont nécessaires
- Les brides de traction HH60 et HH70 peuvent en plus absorber les forces de cisaillement

Consignes d'utilisation

L'ancrage dans le bois s'effectue à l'aide de vis à tête fraisée de 5 x 120 mm, à un angle de 45°. Grâce aux trous spécifiquement prévus à ces fins et servant également de guide-vis, on obtient un assemblage par adhérence entre la tête des vis et la bride de traction. Pour les brides de traction HH70 deux trous de Ø 5 mm, pour un vissage à 90°, sont prévus sur chacune. Vous trouvez un manuel de montage détaillé dans les fichiers techniques correspondants.



Bride de traction HB60/HB70

N° d'art.	Dimension [mm]	Matériel	Épaisseur de matériau [mm]	UE
954095	506 x 60	S250 galvanisé	3	1
954097	506 x 70	S250 galvanisé	3	1

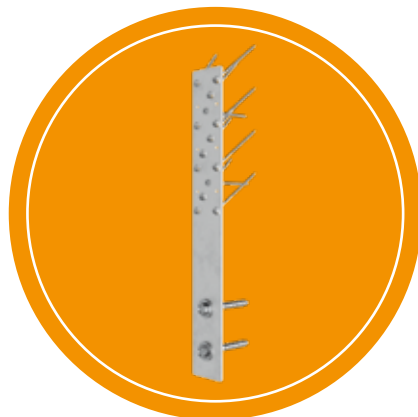
**Avantages**

- Nombreux domaines d'utilisation
- Pour montage dans le bois et le béton
- Très grande capacité de résistance à la traction, grâce à un concept de fixation nouveau
- Moins de connecteurs sont nécessaires

Consignes d'utilisation

L'ancrage dans le bois s'effectue à l'aide de vis à tête fraisée de 5 x 120 mm, à un angle de 45°. Grâce aux trous spécifiquement prévus à ces fins et servant également de guide-vis, on obtient un assemblage par adhérence entre la tête des vis et la bride de traction.

Pour les brides de traction HB70, deux trous de Ø 5 mm, pour un vissage à 90°, sont prévus sur chacune. L'ancrage dans le béton s'effectue par les trous prévus à ces fins (Ø14 mm), avec notre vis à béton Rock ou nos boulons d'ancrage. Vous trouvez un manuel de montage détaillé dans les fichiers techniques correspondants.



Bride de traction HH60 - Valeurs statiques



Sens de la charge F1								
Connexion Bois-Bois								
Raccordement branches 1	Panelwistec TC Ø 5 x 120 n= 9	Clou d'ancrage Ø 4 x 40 n=6	Clou d'ancrage Ø 4 x 50 n=6	Clou d'ancrage Ø 4 x 60 n=6	Vis pour ferrures angulaires Ø 5 x 40 n=6	Vis pour ferrures angulaires Ø 5 x 50 n=6	Vis pour ferrures angulaires Ø 5 x 60 n=6	Acier S250
Raccordement branches 2	Panelwistec TC Ø 5 x 120 n= 9	Clou d'ancrage Ø 4 x 40 n=6	Clou d'ancrage Ø 4 x 50 n=6	Clou d'ancrage Ø 4 x 60 n=6	Vis pour ferrures angulaires Ø 5 x 40 n=6	Vis pour ferrures angulaires Ø 5 x 50 n=6	Vis pour ferrures angulaires Ø 5 x 60 n=6	
Capacité de résistance à la traction car. [kN]	27	9,4	11	11,4	10,9	12	13,1	

Les capacités de charge ont été déterminées sur la base de l'ETA-19/0020. Capacité de charge caractéristique en kN, classe de résistance bois 350 kg/m³ densité apparente car. Les distances minimum des moyens d'assemblage, par rapport au bord, selon EC 5 doivent être respectées.

Attention : vérifiez les hypothèses ayant été faites. Les valeurs, le type et le nombre de moyens d'assemblage indiqués correspondent à un pré-calcul. Les projets doivent être calculés exclusivement par des personnes autorisées, conformément au règlement allemand en matière de construction des bâtiments. Pour une justification de la stabilité, à titre onéreux, veuillez vous adresser à un ingénieur structures qualifié, conformément au LBauO (règlement allemand en matière de construction des bâtiments). Nous sommes à votre disposition pour vous mettre en contact.

Brides de traction HH70 - Valeurs statiques



Sens de la charge F1								
Connexion Bois-Bois								
Raccordement branches 1	Panelwistec TC Ø 5 x 120 n= 12	Clou d'ancrage Ø 4 x 40 n=8	Clou d'ancrage Ø 4 x 50 n=8	Clou d'ancrage Ø 4 x 60 n=8	Vis pour ferrures angulaires Ø 5 x 40 n=8	Vis pour ferrures angulaires Ø 5 x 50 n=8	Vis pour ferrures angulaires Ø 5 x 60 n=8	Acier S250
Raccordement branches 2	Panelwistec TC Ø 5 x 120 n= 12	Clou d'ancrage Ø 4 x 40 n=8	Clou d'ancrage Ø 4 x 50 n=8	Clou d'ancrage Ø 4 x 60 n=8	Vis pour ferrures angulaires Ø 5 x 40 n=8	Vis pour ferrures angulaires Ø 5 x 50 n=8	Vis pour ferrures angulaires Ø 5 x 60 n=8	
Capacité de résistance à la traction car. [kN]	35	12,5	14,7	15,2	17,1	18,2	19,4	

Les capacités de charge ont été déterminées sur la base de l'ETA-19/0020. Capacité de charge caractéristique en kN, classe de résistance bois 350 kg/m³ densité apparente car. Les distances minimum des moyens d'assemblage, par rapport au bord, selon EC 5 doivent être respectées.

Attention : vérifiez les hypothèses ayant été faites. Les valeurs, le type et le nombre de moyens d'assemblage indiqués correspondent à un pré-calcul. Les projets doivent être calculés exclusivement par des personnes autorisées, conformément au règlement allemand en matière de construction des bâtiments. Pour une justification de la stabilité, à titre onéreux, veuillez vous adresser à un ingénieur structures qualifié, conformément au LBauO (règlement allemand en matière de construction des bâtiments). Nous sommes à votre disposition pour vous mettre en contact.

Bride de traction HB60 - Valeurs statiques

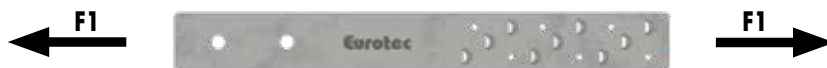

Sens de la charge F1														
Connexion Bois-Béton														
Raccordement côté bois	Panelwistec TC Ø 5 x 120 n=9				Clou d'ancrage Ø 4 x 40 n=6				Clou d'ancrage Ø 4 x 50 n=6				Clou d'ancrage Ø 4 x 60 n=6	
Raccordement côté béton	Vis pour béton Rock Ø 12,5 x 120 n=1	Vis pour béton Rock Ø 12,5 x 120 n=2	Boulons d'ancrage Ø 12 x 110 n=1	Boulons d'ancrage Ø 12 x 110 n=2	Vis pour béton Rock Ø 12,5 x 120 n=1	Vis pour béton Rock Ø 12,5 x 120 n=2	Boulons d'ancrage Ø 12 x 110 n=1	Boulons d'ancrage Ø 12 x 110 n=2	Vis pour béton Rock Ø 12,5 x 120 n=1	Vis pour béton Rock Ø 12,5 x 120 n=2	Boulons d'ancrage Ø 12 x 110 n=1	Boulons d'ancrage Ø 12 x 110 n=2	Vis pour béton Rock Ø 12,5 x 120 n=1	Vis pour béton Rock Ø 12,5 x 120 n=2
Capacité caractéristique de résistance au cisaillement [kN]	20,8*	20,8*	12,6	20,8*	9,3	9,3	9,3	9,3	11,0	11,0	11,0	11,0	11,4	11,4

Sens de la charge F1														
Connexion Bois-Béton														
Raccordement côté bois	Clou d'ancrage Ø 4 x 60 n=6		Vis pour ferrures angulaires Ø 5 x 40 n=6				Vis pour ferrures angulaires Ø 5 x 50 n=6				Vis pour ferrures angulaires Ø 5 x 60 n=6			
Raccordement côté béton	Boulons d'ancrage Ø 12 x 110 n=1	Boulons d'ancrage Ø 12 x 110 n=2	Vis pour béton Rock Ø 12,5 x 120 n=1	Vis pour béton Rock Ø 12,5 x 120 n=2	Boulons d'ancrage Ø 12 x 110 n=1	Boulons d'ancrage Ø 12 x 110 n=2	Vis pour béton Rock Ø 12,5 x 120 n=1	Vis pour béton Rock Ø 12,5 x 120 n=2	Boulons d'ancrage Ø 12 x 110 n=1	Boulons d'ancrage Ø 12 x 110 n=2	Vis pour béton Rock Ø 12,5 x 120 n=1	Vis pour béton Rock Ø 12,5 x 120 n=2	Boulons d'ancrage Ø 12 x 110 n=1	Boulons d'ancrage Ø 12 x 110 n=2
Capacité caractéristique de résistance au cisaillement [kN]	11,4	11,4	10,9	10,9	10,9	10,9	12,0	12,0	12,0	12,0	13,1	13,1	12,6	13,1

* Éclatement des bords du béton en cas de béton fissuré

Les capacités de charge ont été déterminées sur la base de l'ETA-19/0020. Capacité de charge caractéristique en kN, Classe de résistance bois 350 kg/m³ densité apparente car. Les distances minimum des moyens d'assemblage, par rapport au bord, selon EC 5, doivent être respectées.

Attention : vérifiez les hypothèses ayant été faites. Les valeurs, le type et le nombre de moyens d'assemblage indiqués correspondent à un pré-calcul. Les projets doivent être calculés exclusivement par des personnes autorisées, conformément au règlement allemand en matière de construction des bâtiments. Pour une justification de la stabilité, à titre onéreux, veuillez vous adresser à un ingénieur structures qualifié, conformément au LBauO (règlement allemand en matière de construction des bâtiments). Nous sommes à votre disposition pour vous mettre en contact.

Brides de traction HB70 - Valeurs statiques

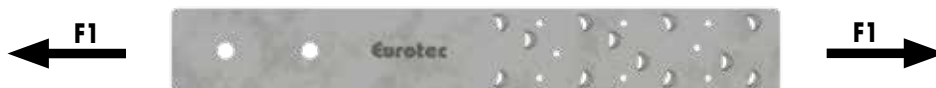

Sens de la charge F1														
Connexion Bois-Béton														
Raccordement côté bois	Panelwistec TC Ø 5 x 120 n=12				Clou d'ancrage Ø 4 x 40 n=8				Clou d'ancrage Ø 4 x 50 n=8				Clou d'ancrage Ø 4 x 60 n=8	
Raccordement côté béton	Vis pour béton Rock Ø 12,5 x 120 n=1	Vis pour béton Rock Ø 12,5 x 120 n=2	Boulons d'ancrage Ø 12 x 110 n=1	Boulons d'ancrage Ø 12 x 110 n=2	Vis pour béton Rock Ø 12,5 x 120 n=1	Vis pour béton Rock Ø 12,5 x 120 n=2	Boulons d'ancrage Ø 12 x 110 n=1	Boulons d'ancrage Ø 12 x 110 n=2	Vis pour béton Rock Ø 12,5 x 120 n=1	Vis pour béton Rock Ø 12,5 x 120 n=2	Boulons d'ancrage Ø 12 x 110 n=1	Boulons d'ancrage Ø 12 x 110 n=2	Vis pour béton Rock Ø 12,5 x 120 n=1	Vis pour béton Rock Ø 12,5 x 120 n=2
Capacité caractéristique de résistance au cisaillement [kN]	20,8*	20,8*	12,6	20,8*	12,5	12,5	12,5	12,5	14,7	14,7	12,6	14,7	15,2	15,2

Sens de la charge F1														
Connexion Bois-Béton														
Raccordement côté bois	Clou d'ancrage Ø 4 x 60 n=8		Vis pour ferrures angulaires Ø 5 x 40 n=8				Vis pour ferrures angulaires Ø 5 x 50 n=8				Vis pour ferrures angulaires Ø 5 x 60 n=8			
Raccordement côté béton	Boulons d'ancrage Ø 12 x 110 n=1	Boulons d'ancrage Ø 12 x 110 n=2	Vis pour béton Rock Ø 12,5 x 120 n=1	Vis pour béton Rock Ø 12,5 x 120 n=2	Boulons d'ancrage Ø 12 x 110 n=1	Boulons d'ancrage Ø 12 x 110 n=2	Vis pour béton Rock Ø 12,5 x 120 n=1	Vis pour béton Rock Ø 12,5 x 120 n=2	Boulons d'ancrage Ø 12 x 110 n=1	Boulons d'ancrage Ø 12 x 110 n=2	Vis pour béton Rock Ø 12,5 x 120 n=1	Vis pour béton Rock Ø 12,5 x 120 n=2	Boulons d'ancrage Ø 12 x 110 n=1	Boulons d'ancrage Ø 12 x 110 n=2
Capacité caractéristique de résistance au cisaillement [kN]	12,6	15,2	17,2	17,1	12,6	17,1	18,2	18,2	12,6	18,2	19,0	19,0	12,6	19,0

* Éclatement des bords du béton en cas de béton fissuré

Les capacités de charge ont été déterminées sur la base de l'ETA-19/0020. Capacité de charge caractéristique en kN, Classe de résistance bois 350 kg/m³ densité apparente car. Les distances minimum des moyens d'assemblage, par rapport au bord, selon EC 5, doivent être respectées.

Attention : vérifiez les hypothèses ayant été faites. Les valeurs, le type et le nombre de moyens d'assemblage indiqués correspondent à un pré-calcul. Les projets doivent être calculés exclusivement par des personnes autorisées, conformément au règlement allemand en matière de construction des bâtiments. Pour une justification de la stabilité, à titre onéreux, veuillez vous adresser à un ingénieur structures qualifié, conformément au LBauO (règlement allemand en matière de construction des bâtiments). Nous sommes à votre disposition pour vous mettre en contact.

NOUVEAU
dans notre programme

Éclisses d'angle S, M et L

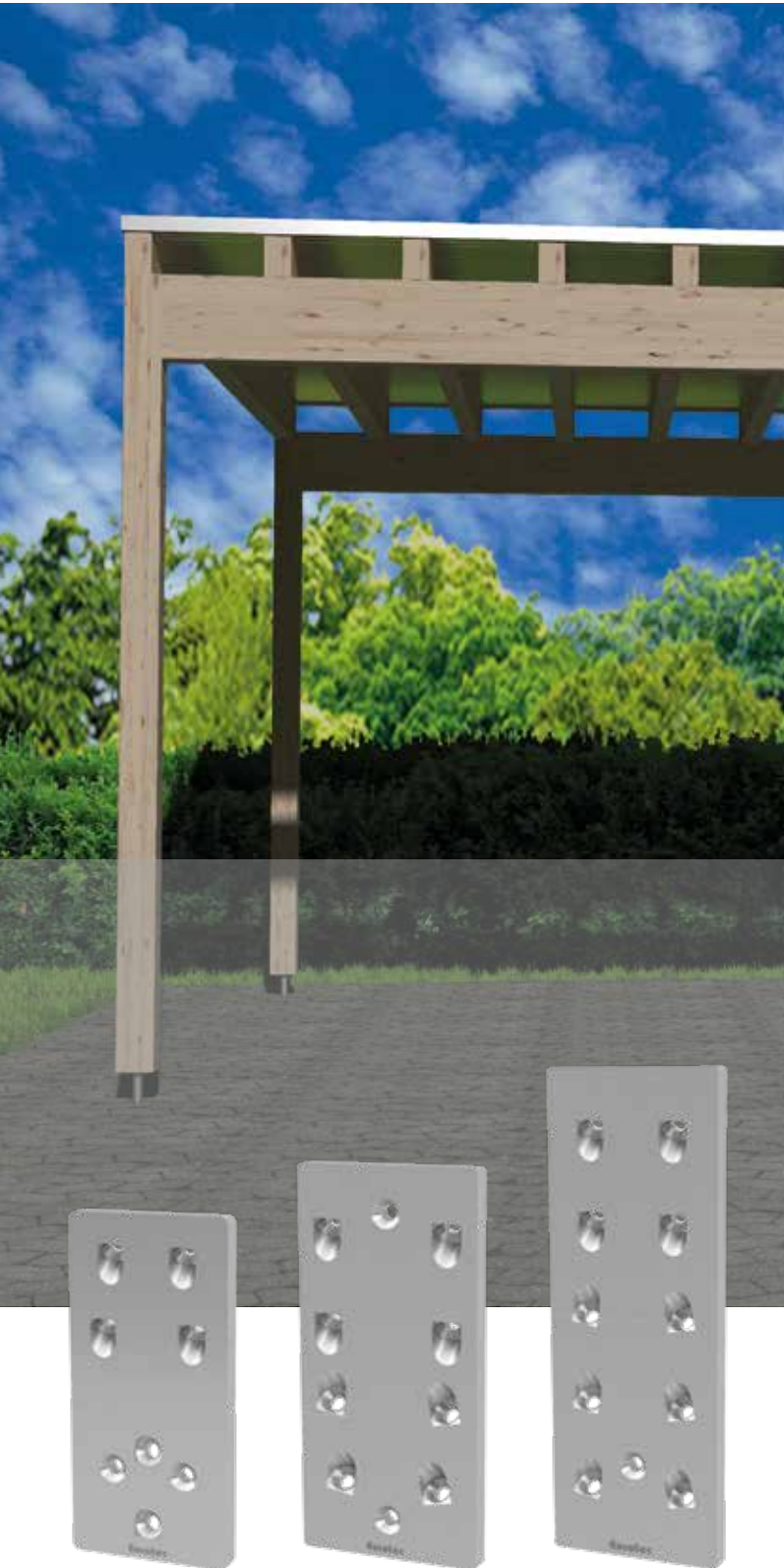

Utilisable à quel effet ?

- Raccords porteurs dans les constructions en bois, comme les grands abris pour voitures, les petits hangars

Avantages

- Facilite l'absorption de charges en présence de forces horizontales
- Pré-montage en usine possible
- Raccords visibles (en surface) et non visibles (encastrés)
- Nombreux domaines d'utilisation

Montage

- Montage rapide et simple

Éclisses d'angle S, M et L

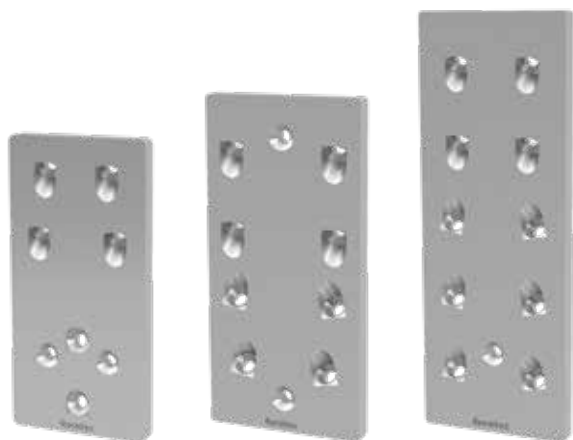

Correspondant en plus:
Magnus, IdeeFix, KonstruX

N° d'art.	Désignation du produit	Dimension [mm]	Épaisseur de matériau [mm]	Soutien [mm]	Barreaux [mm]	UE
975673	Éclisses d'angle S	230 x 110	15	140 x 140	140 x 320	1
975674	Éclisses d'angle M	250 x 120	15	160 x 160	160 x 360	1
975675	Éclisses d'angle L	330 x 120	15	160 x 240	160 x 400	1

Description

Les éclisses d'angle S, M et L d'Eurotec permettent une exécution simple d'un angle du cadre résistant à la flexion. La combinaison avec notre Magnus innovant ou l'IdeeFix fait de ce raccord un pack très performant. On trouve ces applications dans la construction moderne en bois, surtout lorsque la construction en bois est un élément visible. Il est ici possible de renoncer à des aisseliers gênants.

Avantages

- Facilite l'absorption de charges en présence de forces horizontales
- Pré-montage en usine possible
- Raccords visibles (en surface) et non visibles (encastrés)
- Nombreux domaines d'utilisation

Consignes d'utilisation

L'éclisse d'angle est montée après la fixation avec le modèle Magnus ou IdeeFix. Elle peut être insérée ou également suspendue. Lors du montage de l'angle du cadre, l'éclisse peut être montée d'un côté en guise d'aide au montage. Ensuite, les autres vis KonstruX peuvent être serrées.



Profilé en T

Pour les raccords non visibles en aluminium



Profilé en T

Adapté
pour broche
EST



N° d'art.	Dimension [mm] ^{a)}	Matériel	Épaisseur de matériau [mm]	UE
975652	115 x 80 x 2000	Aluminium	6	1

a) Hauteur x Largeur x Longueur de profilé

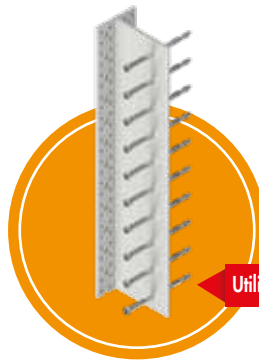

Utilisation avec Broche EST

Utilisation

1. Sans préperçage avec broche autoforeuse EST 7,5Ø
2. Modèle perforé pour vis à ferrure coudée 5,0 x 50 mm
3. Vis à béton Rock 7,5 Ø pour le raccord bois-béton
Approprié aux classes d'utilisation 1 et 2 selon la norme DIN EN 1995 - Eurocode 5

Description

Le profilé T d'Eurotec est un connecteur en bois dissimulé en aluminium pour une application aux classes d'utilisation 1 et 2. Géométriquement adapté pour les raccords à angle droit et inclinés de supports de poutres en boisbois et bois-béton. Peut être combiné avec notre broche autoforeuse vissée par le profilé T.

Schéma technique

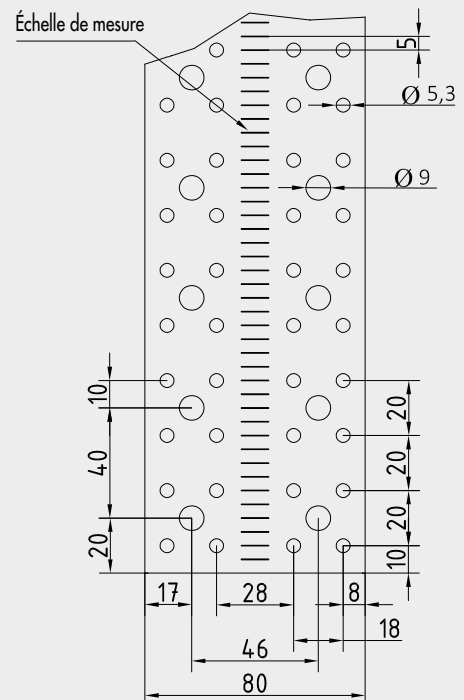
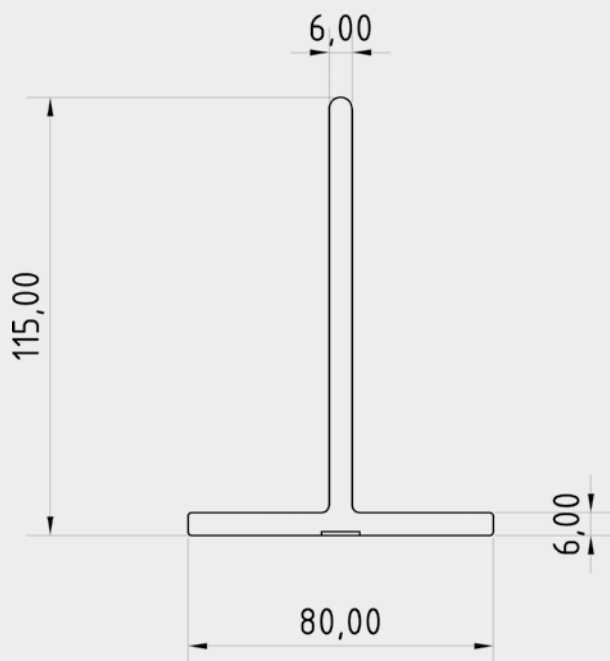

Broche EST

Vis à double filetage avec tête de cylindre



Broche EST

Adapté
pour broche
Profilé
en T



N° d'art.	Dimension [mm]	Longueurs de filetage [mm]	Impulsion	UE
800304	7,5 x 73	27/0	TX40 ●	50
800291	7,5 x 93	27/8,5	TX40 ●	50
800305	7,5 x 113	36/12,5	TX40 ●	50
800306	7,5 x 133	36/12,5	TX40 ●	50
800307	7,5 x 153	36/12,5	TX40 ●	50
800287	7,5 x 173	36/12,5	TX40 ●	50
800288	7,5 x 193	36/12,5	TX40 ●	50
800289	7,5 x 213	36/12,5	TX40 ●	50
800290	7,5 x 233	36/12,5	TX40 ●	50

Avantages/Propriétés

- Résiste à la corrosion
- Approprié aux classes d'utilisation 1 et 2 selon la norme DIN EN 1995-Eurocode
- Bonne résistance aux sollicitations mécaniques
- Préperçage inutile
- Avec foret Arrow innovant (foret à flèche)
- Pas de choc sur les vis lors du vissage avec l'entraînement TX
- Rainure optimale pour l'évacuation des copeaux dans le filetage
- Adapté pour le bois et l'aluminium

Description

L'EST autoforeur d'Eurotec est une vis à double filetage avec foret Arrow innovant (foret à flèche) et rainure d'évacuation des copeaux développée de manière spécifique. Parfaitement adapté pour les raccords non visibles en combinaison avec notre profilé T. La vis à double filetage dispose d'une tête de cylindre avec entraînement TX intégré. La géométrie spécifique du foret à flèche garantit une réduction des fissures lors du vissage. Une rainure d'évacuation des copeaux optimise le comportement de vissage.

Schéma technique



Application de l'ensemble broche EST et profilé en T



Application de l'ensemble broche EST et profilé en T



Broche

Broche



Avantages

- Simple d'utilisation
- Les Peut être combiné avec le T-Profile Eurotec et tous les profilés en T courants
- Classes d'utilisation 1 et 2

Consignes d'utilisation

Pendant l'utilisation, assurez-vous que les distances entre l'axe et le bord sont observées.
Un gabarit doit être utilisé pour le pré-preçage.

Description

La broche est un goujon cylindrique pourvu d'un chanfrein aux extrémités pour une inserti-on simplifiée. La Broche convient aux assemblages bois/bois et bois/metal. Combinaison idéale avec notre T-Profile. La broche est disponible dans différents diamètres et longueurs pour un panel d'application très large.

N° d'art.	Dimension [mm]	UE
800212	12 x 98	100
800213	12 x 118	100
800214	12 x 138	100
800215	12 x 158	100
800216	12 x 178	100
800217	12 x 198	100
800218	12 x 218	100
800219	12 x 238	100
800220	12 x 258	100
800221	12 x 278	100
800222	12 x 298	100
800223	16 x 138	50
800224	16 x 158	50
800225	16 x 178	50
800226	16 x 198	50
800227	16 x 218	50
800228	16 x 238	50
800229	16 x 258	50
800230	16 x 278	50
800231	16 x 298	50
800241	16 x 340	50
800243	16 x 480	25
800232	16 x 500	25
800242	16 x 580	25
800233	20 x 158	25
800234	20 x 178	25
800235	20 x 198	25
800236	20 x 218	25
800237	20 x 238	25
800238	20 x 258	25
800239	20 x 278	25
800240	20 x 298	25

Schéma technique

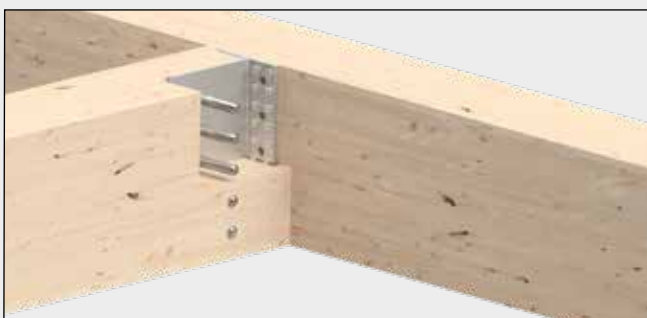
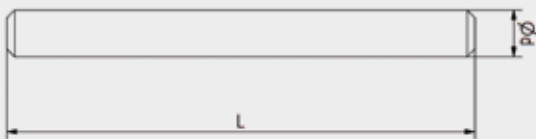

Connecteur de montage

Pour la connexion de deux éléments de construction en bois dans la construction de système

Connecteur de montage



N° d'art.	Dimension [mm] ^{a)}	UE*
800272	32,7 x 175 x 29,7	50

a) Hauteur x Longueur x Largeur
* 150 vis incluses dans chaque unité d'emballage

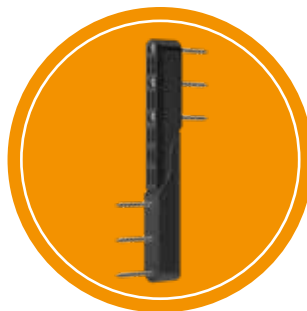

Avantages

- Indépendant des influences météorologiques
- Montage simple
- Placement précis et rapide de l'élément

Consignes d'utilisation

Pour le montage du connecteur de montage, nous conseillons notre Paneltwistec AG SK 5 x 80 mm en bleu. Le connecteur de montage doit être entièrement dévissé. Notre connecteur de montage a uniquement une fonction de guidage. Il ne sert pas à l'absorption de forces.

Description

Le connecteur de montage Eurotec sert d'élément de support et de préparation dans la construction de système pour la connexion de deux éléments de construction en bois. Le connecteur de montage est introduit dans une rainure quelconque plaçable dans les éléments de construction. Il se compose de deux parties qui s'imbriquent l'une dans l'autre. Après la pose des éléments, le connecteur de montage est invisible dans le mur.



Clip pour façade

Pour le fixation non visible de poutres pour façades

Clip pour façade

noir, galvanisé



Avantages

- Pour poutres pour façades d'une hauteur de profilé de 57 - 95 mm
- Fixation vissée invisible
- Protection constructive parfaite du bois
- Système aéré de façade avec montage d'écartement
- La surface de la poutre pour façades exposée aux intempéries demeure intacte
- Montage rationnel et simple

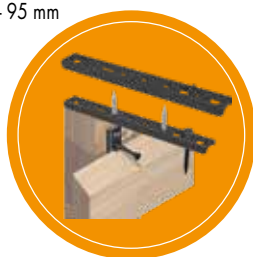

Données techniques

Clip pour façade					Dimension profilé de façade			Écartement de joint entre profilés de façade		Besoins quantitatifs clip pour façade par m ² exemple	
Dimensions [mm]		Hauteur min.-max	min. force	Vis de montage longueur L	Vis de fixation montée en trou A	Vis de fixation montée en trou B	Hauteur de profilé min.	Hauteur de profilé max			
Art.-Nr	Type								H	Long.	Larg.
946010	F115 x 17	5,5	115	15	57 - 68	19	17	10	variabel	28	24
946012	F115 x 22	5,5	115	15	57 - 68	24	22	10	variabel	28	24
946013	F115 x 28	5,5	115	15	57 - 68	30	28	10	variabel	28	24
946014	F130 x 17	5,5	130	15	68 - 80	19	17	10	variabel	24	20
946015	F130 x 22	5,5	130	15	68 - 80	24	22	10	variabel	24	20
946016	F130 x 28	5,5	130	15	68 - 80	30	28	10	variabel	24	20
946017	F145 x 17	5,5	145	15	80 - 95	19	17	10	variabel	20	18
946018	F145 x 22	5,5	145	15	80 - 95	24	22	10	variabel	20	18
946019	F145 x 28	5,5	145	15	80 - 95	30	28	10	variabel	20	18

Fixation au soubassement à l'aide de la vis de fixation avec pointe de forage 4,5 x 29 mm

Formule de détermination quantitative:
(1000 mm/hauteur de recouvrement) · (1000 mm/écartement soubassement) = pièces/m²

Écartement de soubassement 600 mm
écartement de joint 10 mm

Attention: Tous les calculs sont à vérifier et à approuver avant l'exécution par le planificateur responsable! Vous trouverez des informations ultérieures à ce sujet sur notre page d'accueil: www.eurotec.team



Montage rationnel et simple

- 1 Placer à l'arrière le clip pour façade avec butée et poser les vis de montage
- 2 Répéter l'opération sur chaque autre poutre de façade avec décalage
- 3 Bien visser la poutre de façade à la contre-latte à l'aide de la vis de fixation
- 4 Emboîter simplement la poutre de façade suivante et bien visser uniquement à la face supérieure à l'aide de la vis de fixation
- 5 L'écartement de joints est réglé automatiquement par la tête de la vis de fixation, terminé!

Le lot de livraison comprend une vis de fixation avec pointe de forage 4,5 x 29 mm et deux vis de montage 4,2 x L par clip pour façade.

Trou A

Trou B

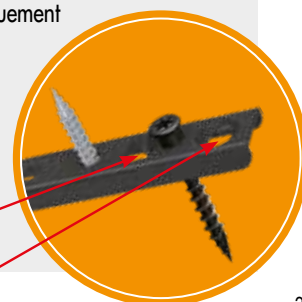

Clip pour façade pour profilés Rhombus

Pour l'application avec les profilés de façades les plus courants

Clip pour façade pour profilés Rhombus

Système composé de Clip pour façade Rhombus et Clip pour façade Rhombus Starter



Clip pour façade Rhombus

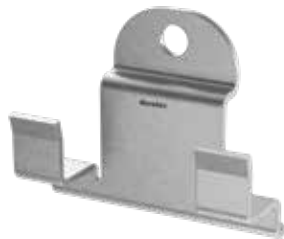

Clip pour façade Rhombus Starter

Avantages

- Ventilation arrière optimisé par protection constructive du bois - Uniquement chez nous !
- Fixation invisible
- Formation des points fixes et points réglables
- Montage simple
- Résistant aux intempéries

Propriétés

Grâce à l'utilisation du clip, on génère une dimension de joints de 6 mm. Le clip a été conçu pour ne pas reposer à plat sur la structure porteuse (= UK), mais pour présenter un écart de 4 mm par rapport à l'UK. Grâce à la protection du bois par la conception, il y a une ventilation par l'arrière de la façade, ce qui n'est le cas pour aucun des produits U.K. La ventilation par l'arrière aboutit à un meilleur séchage en cas de pluie, de sorte que l'eau peut s'écouler entre le clip et le support. Grâce aux mesures structurales, cela augmente la durée de vie de la façade.

Propriétés Profilé Rhombus

- Il doit impérativement y avoir stabilité dimensionnelle des bois
- Une densité brute faible à modérée
- Faible valeur de gonflement et de retrait
- Adapté aux bois à faible teneur en tannin

Bois d'épineux*



Bois thermo chauffé*



* D'autres bois peuvent aussi être choisis, adressez-vous à vos fournisseurs en bois.

N° d'art.	Description	Dimension [mm] ^{a)}	Matériel	UE*
944917-50	Clip pour façade Rhombus	15,20 x 54,5 x 29,5	acier galvanisé	50
944917-200	Clip pour façade Rhombus	15,20 x 54,5 x 29,5	acier galvanisé	200
944918	Clip pour façade Rhombus Starter	15,25 x 29,5 x 36,0	acier galvanisé	25

a) Hauteur x Longueur x Largeur

* Vis inclus

Informations techniques:

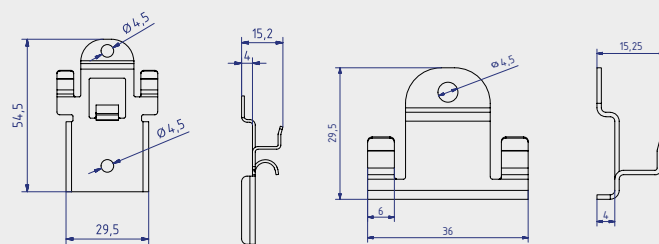

Clip pour façade Rhombus

Clip pour façade Rhombus Starter

Profilé

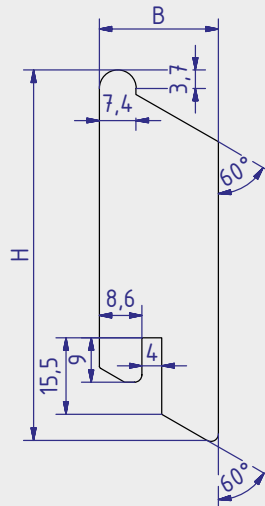

Raccord de mur



Détail A



Pour une pose à la verticale, il faut préparer ce qui suit lors de la mise en place de Clip pour façade Rhombus Starter. Pour former un rebord anti-égouttage du profilé en losange, nous conseillons de réaliser un crénage à 15°. Grâce à une encoche de 4 mm de largeur dans le profilé bois réalisée dans les règles de l'art, le Clip pour façade Rhombus Starter s'insère correctement (cf. détail A).

Dimensions		
Variante	Hauteur H [mm]	Largeur B [mm]
Variante 1	70	21
Variante 2	75	24

Notice de montage pour une pose des profilés à l'horizontale

- 1** Le Clip pour façade Rhombus Starter doit impérativement être fixé à l'extrémité inférieure de la façade et positionné à l'aide de la vis fournie. Ceci sur toute la longueur de la façade.

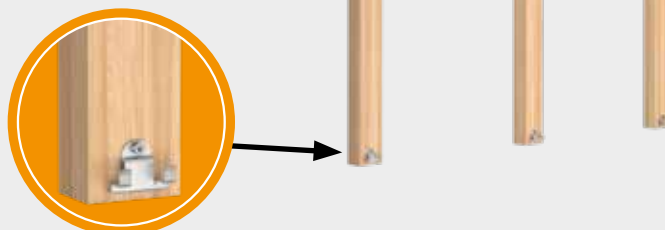

- 2** On peut poser la première planche sur les Clip pour façade Rhombus Starter préfixés. En le fixant à la structure porteuse, le profilé tient de lui-même sur les clips pré-installés.

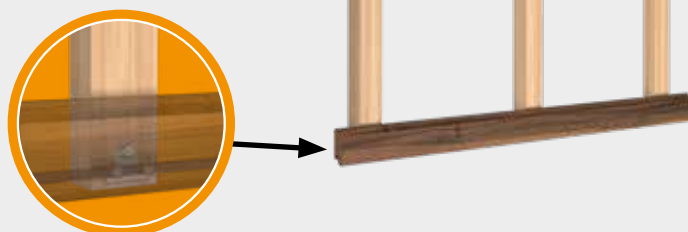

- 3** Il est conseillé d'installer le premier Clip pour façade Rhombus au milieu du premier profilé. Le premier profilé bénéficie ainsi d'un meilleur maintien.

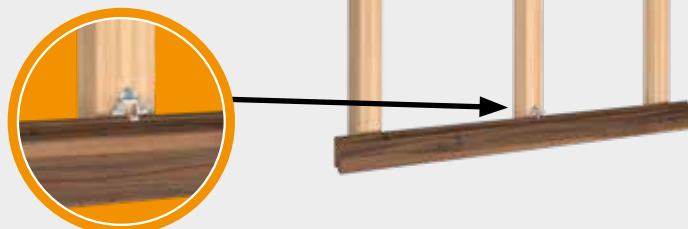

- 4** Les autres Clips pour façade Rhombus peuvent être fixés le long du profilé. Pour ce faire, ces derniers sont repoussés derrière les planches, dans les parties où se trouve le soubassement, et fixés à l'aide de la vis ci-jointe. Il faut impérativement serrer suffisamment les vis de tous les clips.

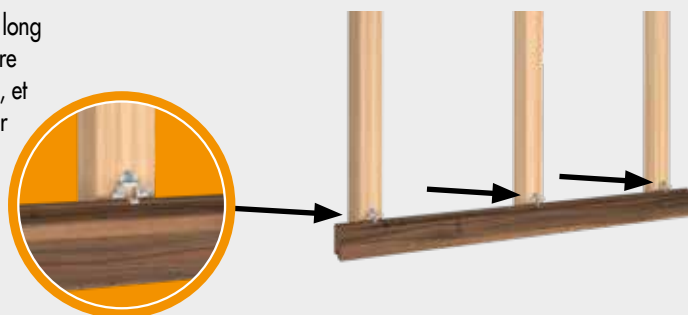

- 5** C'est dans cette phase qu'on pose la planche suivante. À partir d'ici, répéter les phases 3 et 4 jusqu'à ce que la façade soit entièrement fermée.

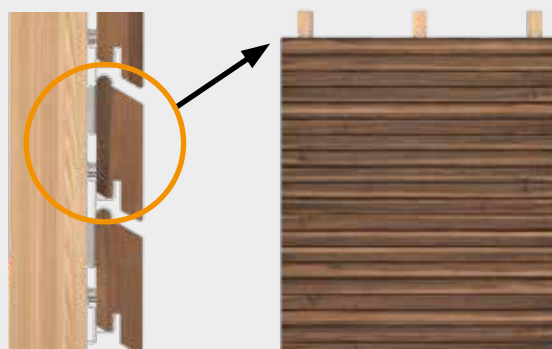

Pour les zones dans lesquelles on a des fenêtres, des portes, des jointures de planches ou le bout de la façade, on peut former des points fixes grâce à la perforation des Clips pour façade Rhombus. Pour ce faire, le clip est d'abord vissé à l'arrière du profilé. Ensuite, on peut visser le clip au soubassement.

Notice de montage pour des profilés disposés à la verticale

- 1** Le Clip pour façade Rhombus Starter doit impérativement être fixé à l'extrémité inférieure de la façade et positionné à l'aide de la vis fournie. Ceci sur toute la longueur de la façade. Pour ce faire, il faut tenir compte des dimensions prédéfinies du profilé à poser.

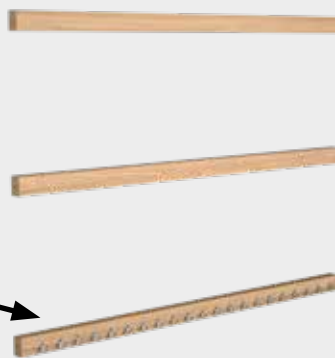

- 2** À l'extrémité de soubassement (à droite ou à gauche), il faut également fixer des Clip pour façade Rhombus Starter. Ceux-ci doivent être alignés le long de soubassement.

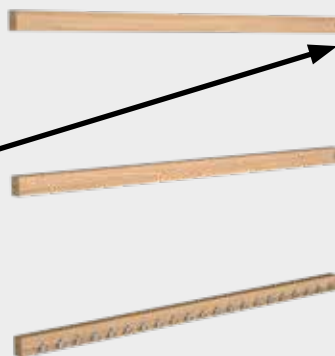

- 3** Au bout du profilé, il y a une encoche. Celle-ci est guidée par l'intermédiaire du premier Clip pour façade Rhombus Starter pré-installé. Grâce aux Clips pour façade Rhombus Starter fixés latéralement, le profilé devrait déjà bénéficier d'un certain maintien contre le mur. Pour optimiser ce maintien, il est conseillé de mettre en place un Clip pour façade Rhombus sur un des profilés centraux de soubassement.

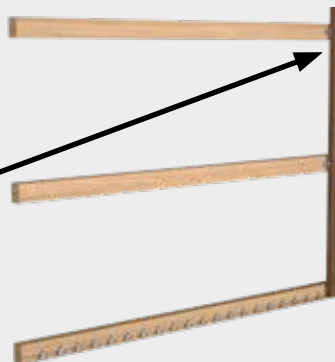
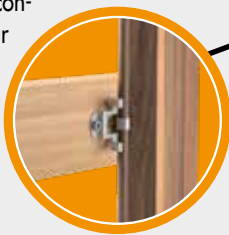

- 4** Les autres Clips pour façade Rhombus peuvent être fixés le long du profilé. Pour ce faire, ces derniers sont repoussés derrière les planches, dans les parties où se trouve le soubassement, et fixés à l'aide de la vis ci-jointe. Il faut impérativement serrer suffisamment les vis de tous les clips. Pour les points fixes, la procédure est la même que comme dans la remarque pour la pose horizontale.



Le bon fonctionnement ne peut être garanti que si on respecte les spécifications.

Vis pour façades de type ZK

Pour une fixation invisible des profilés Rhombus

Vis pour façades de type ZK

Tête ornementale, acier inoxydable trempé

Acier inoxydable



Avantages

- Fixation invisible
- Les nervures de fraisage facilitent la pénétration dans toutes les essences de bois
- Filetage court pour un vissage « gain de place » de la structure porteuse et du profilé Rhombus
- Résiste à la corrosion jusqu'à et y compris la classe d'utilisation 3 – « Constructions exposées aux intempéries », selon la norme DIN EN 1995 (Eurocode 5)

Consignes d'utilisation

La géométrie spéciale de la vis réduit le risque de fendillement du bois. Cependant, un pré-perçage est fortement recommandé, en particulier pour les bois durs utilisés dans la construction de façades !

Instructions de montage pour un montage horizontal des profilés

1 Poser les profilés Rhombus de façon uniforme et régulière.

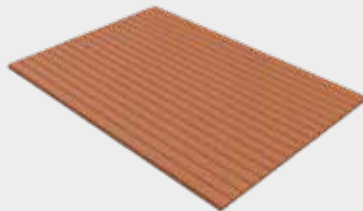

2 Poser la structure porteuse de façon uniforme et régulière, perpendiculairement aux profilés Rhombus.

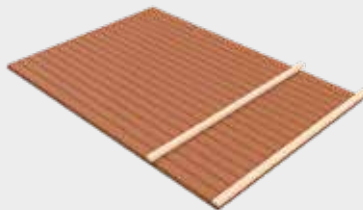

3 Visser le profilé Rhombus du bas sur la structure porteuse, à l'aide des vis pour façades de type ZK.

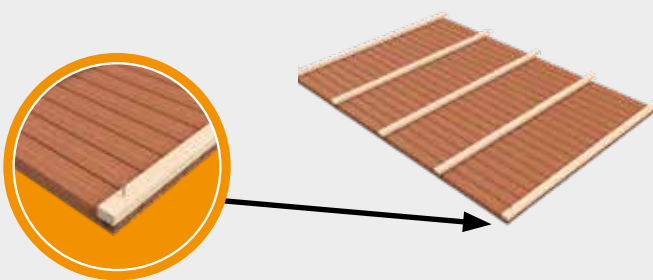

N° d'art.	Dimension [mm]	Embout	UE
905577	5,5 x 40	TX25 •	200
905578	5,5 x 45	TX25 •	200
905579	5,5 x 50	TX25 •	200
905580	5,5 x 55	TX25 •	200
905581	5,5 x 60	TX25 •	200
905582	5,5 x 70	TX25 •	200
905583	5,5 x 80	TX25 •	200
905585	5,5 x 90	TX25 •	200
905584	5,5 x 100	TX25 •	200

Profilé

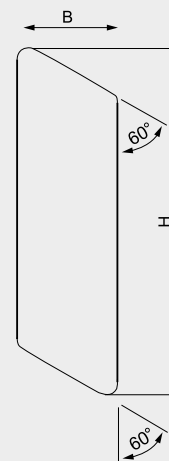

Raccord de mur



4 Vérifier la distance par rapport au profilé Rhombus suivant, visser le profilé sur la structure porteuse et refaire l'étape 4 jusqu'à ce que tous les profilés aient été fixés.

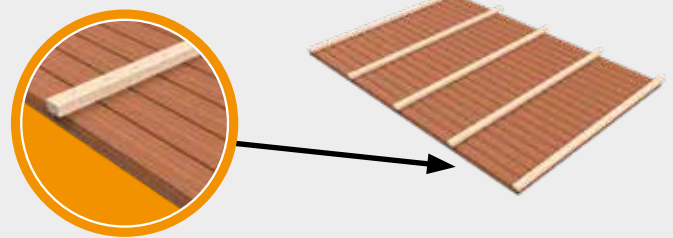

5 Mettre l'élément mural en place et le monter sur le mur.

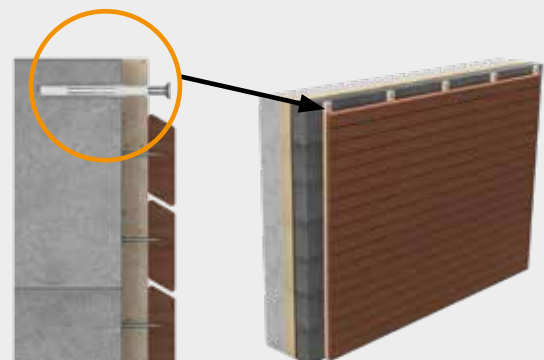

Bande pour façade en EPDM

Bande pour façade en EPDM



Correspondant en plus



Particulièrement appropriée pour

- Hapatec Heli Acier inoxydable A4
- Terrassotec acier inoxydable durci
- Hobotec tête ornementale
- Vis Hobotec
- Paneltwistec Acier inoxydable A4

Propriétés

La bande pour façade en EPDM protège vos poutres de soubassement de façade contre l'humidité et sert ainsi à la protection constructive du bois. Elle est résistante aux déchirures, de stabilité durable et facile à fixer grâce à une feuille adhésive. La bande pour façade est livrable sur rouleau et peut être coupée individuellement à la longueur souhaitée.

N° d'art.	Dimension [mm] ^{a)}	UE
954041	8 x 9750 x 10	10

a) Hauteur x Longueur x Largeur



Profilé de découplage EPDM Silent

Pour l'isolation phonique et la séparation de matériaux

Profilé de découplage EPDM Silent

N° d'art.	Dimension [mm] ^{a)}	UE
945382	95 x 20000 x 5	1

a) Hauteur x Longueur x Largeur



Avantages

- Utilisation flexible
- Découpable individuellement (marchandise en rouleaux)
- Résistant au vieillissement
- Résistant aux rayons UV
- Résistant à l'ozone
- Sans matériaux sujets à controverse

Propriétés

- Densité : env. 1,4 g/cm³
- Température d'utilisation -30°C - +90°C
- Dureté Shore 48 = 0,500 N/mm² = 0,05 kN/cm² = 500 kN/m²

Remarques et conseils d'utilisation

Découper le profilé de découplage à la longueur souhaitée et le placer dans la position souhaitée. Ensuite, le fixer mécaniquement à intervalles d'env. 40-60 cm par exemple à l'aide du marteau agrafeur Eurotec.

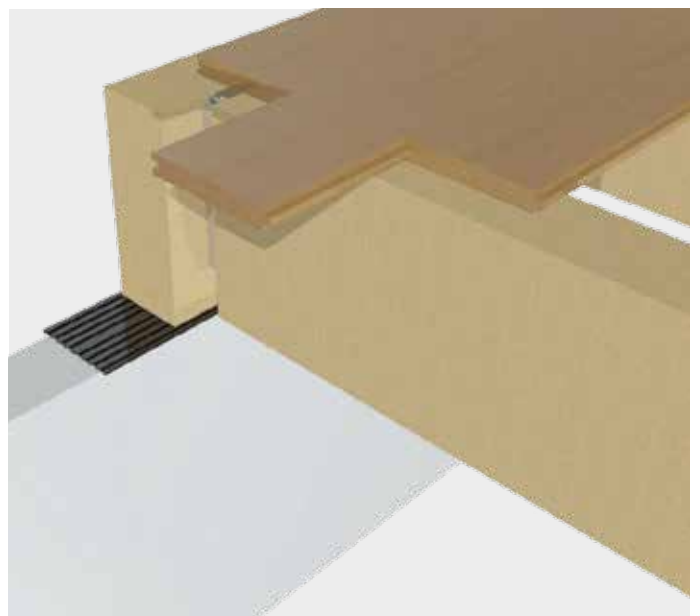
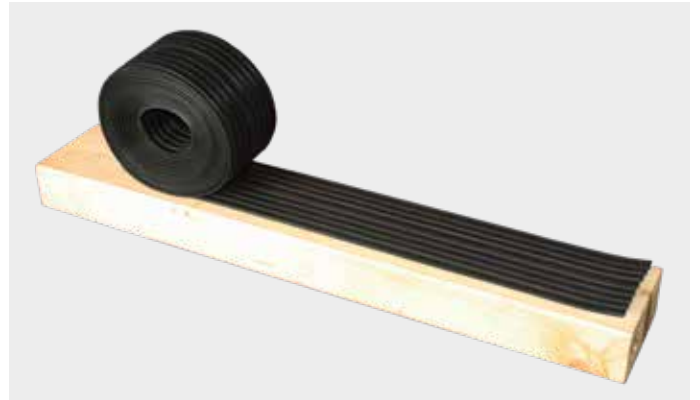

SonoTec, liège d'isolation acoustique

L'idéal pour atténuer le bruit

Avantages Techniques

- Matériau durable
- Grande absorption de charge
- Invisible
- Facile à manipuler
- Imperméable à l'eau et aux gaz en fonction des spécificités des composants

Propriétés du produit

• Matériel

Notre liège d'isolation acoustique SonoTec est une combinaison des composants liège et caoutchouc naturel. Ce produit convient pour les applications destinées à amortir les vibrations, pour lesquelles de très grandes valeurs d'isolation sont nécessaires et qui sont utilisées en tant qu'isolants non visibles (tamponsba des), avec une faible fréquence de résonance et une faible charge moyenne.

• Absorption de charges

Lors de la séparation entre l'ossature en bois et le béton, des charges différentes doivent être absorbées. Celles-ci se situent dans la plage de $0,1 \text{ N/mm}^2$ à 3 N/mm^2 de charge permanente statique. Une poutre en bois (bois résineux C24) ne doit être sollicitée, perpendiculairement à la fibre, que jusqu'à $2,5 \text{ N/mm}^2$ (caractéristique). Nos produits couvrent des cas de charges allant de $0,1 \text{ N/mm}^2$ à 3 N/mm^2 .

Le liège peut ainsi être utilisé aussi bien en construction légère qu'en construction massive, avec du bois lamellé croisé (CLT).

• Réduction acoustique

Le liège d'isolation acoustique SonoTec est capable d'atteindre une réduction acoustique allant jusqu'à 40 dB.



SonoTec, liège d'isolation acoustique

Matériel: SK02

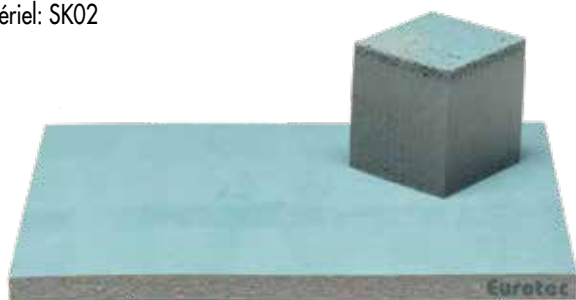

N° d'art.	Désignation	Dimension [mm]	Épaisseur de matériau [mm]	UE
945305	SK02	80 x 1100	6	20
945306	SK02	100 x 1100	6	20

SonoTec, liège d'isolation acoustique

Matériel: SK03

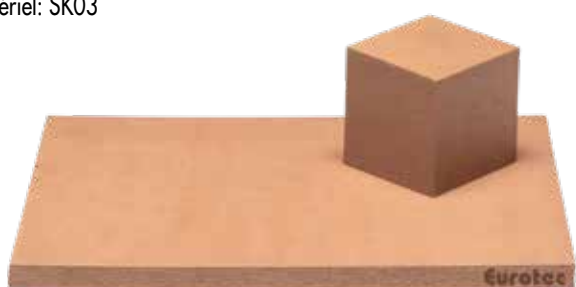

N° d'art.	Désignation	Dimension [mm]	Épaisseur de matériau [mm]	UE
945307	SK03	80 x 1100	6	20
945308	SK03	100 x 1100	6	20

SonoTec, liège d'isolation acoustique

Matériel: SK04



N° d'art.	Désignation	Dimension [mm]	Épaisseur de matériau [mm]	UE
945309	SK04	80 x 1100	6	20
945310	SK04	100 x 1100	6	20

Données Techniques

	SK02	SK03	SK04
	Plages de sollicitations [N/mm ²]		
Température [C°]/Portée	10/+100	-10/+100	-10/+100
Densité [kg/m ³]	700	1100	1125
Dureté Shore [shore A]	35 - 50	45 - 60	60 - 80
Allongement à la rupture [%]	> 200	> 300	> 100
Résistance à la traction [N/mm ²]	> 2,0	> 5,0	> 6,0
Compression 23°C / 70 h [%]	< 15	< 15	< 15

Comment déterminer le matériau adéquat

Nous nous chargeons de la détermination précise du matériau adéquat. Nous citons ci-après un exemple pour que vous ayez une idée plus claire de la manière dont nous déterminons le matériau adéquat.

Dans un premier temps, nous avons besoin de la charge statique permanente que le liège insonorisant doit absorber. Celle-ci est définie par les architectes, les ingénieurs structure ou les spécialistes en statique.

Le choix est fait entre trois matériaux différents, en fonction de la charge statique permanente :

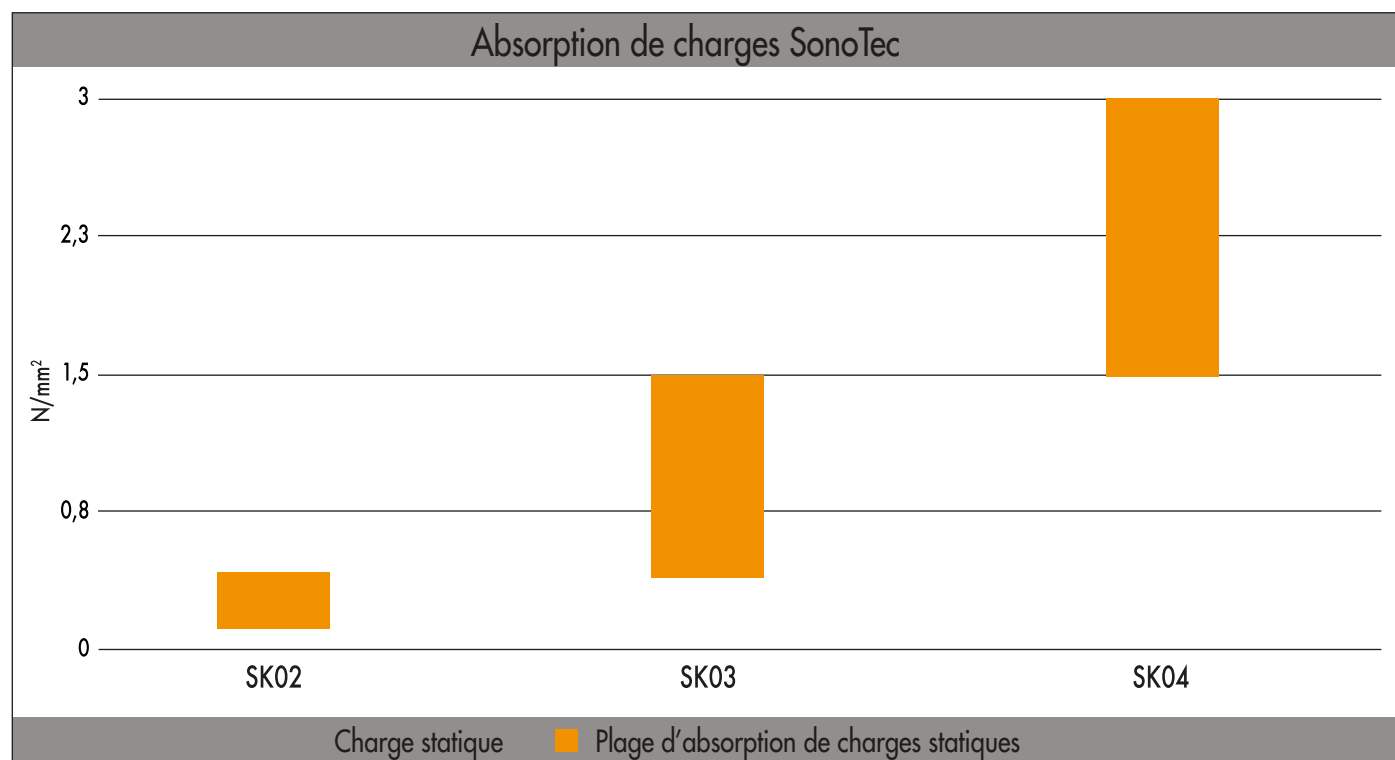

Charge statique permanente N/mm ²	Produit	Dimension [mm]	N° d'art.
0,10 - 0,39	SK02	80 x 1100	945305
0,10 - 0,39	SK02	100 x 1100	945306
0,40 - 1,40	SK03	80 x 1100	945307
0,40 - 1,40	SK03	100 x 1100	945308
1,50 - 3,10	SK04	80 x 1100	945309
1,50 - 3,10	SK04	100 x 1100	945310

Dans un deuxième temps, nous déterminons la fréquence propre du matériau, laquelle dépend de la charge qui apparaît. Les valeurs se basent approximativement sur le tableau suivant.

	Charge [N/mm ²]	6 mm			12 mm		
		Fréquence propre [Hz]	Compression [mm]	Module de Young @10 Hz	Fréquence propre [Hz]	Compression [mm]	Module de Young @10 Hz
SK02	0,1	44	0,2	4,0	27	0,5	3,7
	0,2	33	0,5	4,5	19	1,3	4,0
	0,3	27	0,8	5,6	17	1,9	5,1
	0,4	27	1,1	6,9	17	2,6	6,5
SK03	0,5	50	0,2	11,5	31	0,4	10,5
	0,8	38	0,4	15,75	22	1,0	14,0
	1,1	31	0,7	19,5	20	1,6	18,0
	1,5	31	0,9	28,5	20	2,2	27,0
SK04	1,6	58	0,3	18,5	36	0,6	17,0
	2,4	44	0,6	24,5	25	1,3	22,0
	3,2	35	1,0	30,5	23	2,0	28,0
	4,0	35	1,5	43,0	23	2,7	41,0

*Les valeurs pour SK02 sont basées sur les résultats d'essai de l'Université Coimbra / Itecons. Les valeurs pour SK03 et SK04 sont généralisées. Les essais en cours confirment les valeurs. Les résultats remplaceront les valeurs décrites.

Par exemple, dans le calcul suivant, on suppose une charge de 0,3 N/mm². Avec cette charge prédéfinie, le matériau à choisir est notre SK02. En nous basant sur le tableau ci-dessus, nous pouvons déduire que la fréquence propre doit être de 27 Hz. Cela se présente comme suit sur les graphiques suivants.

SK02 Fréquence propre [Hz]

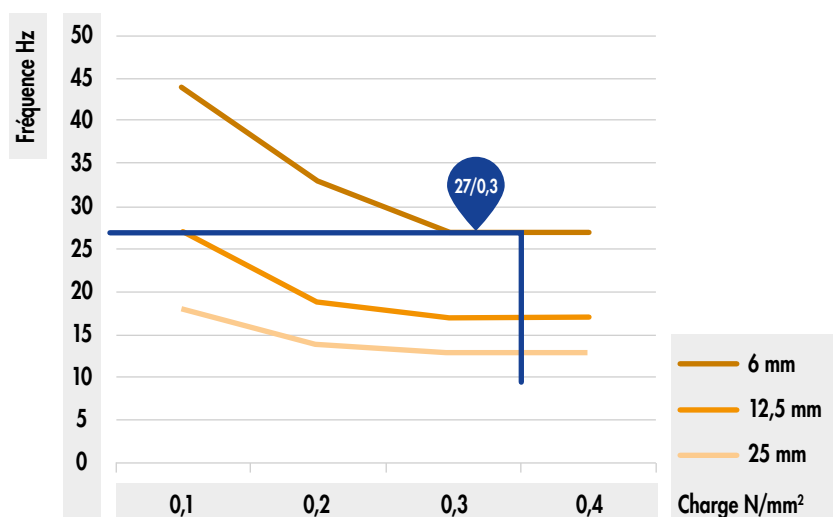

Durant l'étape suivante, nous nous penchons plus précisément sur la fréquence perturbatrice. Nous examinons les graphiques suivants qui nous permettent d'établir que la réduction sonore des basses fréquences s'est dégradée. Les basses fréquences peuvent uniquement être isolées en masse. Les fréquences à isoler pour l'acoustique du bâtiment commencent à la gamme de 80 Hz ; c'est pourquoi elles sont négligeables. Si les fréquences perturbatrices ne sont pas définies, le seuil peut être établi à 80 Hz.

La réduction sonore en dB peut être déterminée de deux façons différentes :

Façon 1 :

Compte tenu d'une fréquence perturbatrice de 80 Hz, on peut lire une réduction sonore d'environ 17 dB sur les graphiques suivants. Ces valeurs sont atteintes dans des conditions idéales (température, humidité ambiantes idéales, etc.).

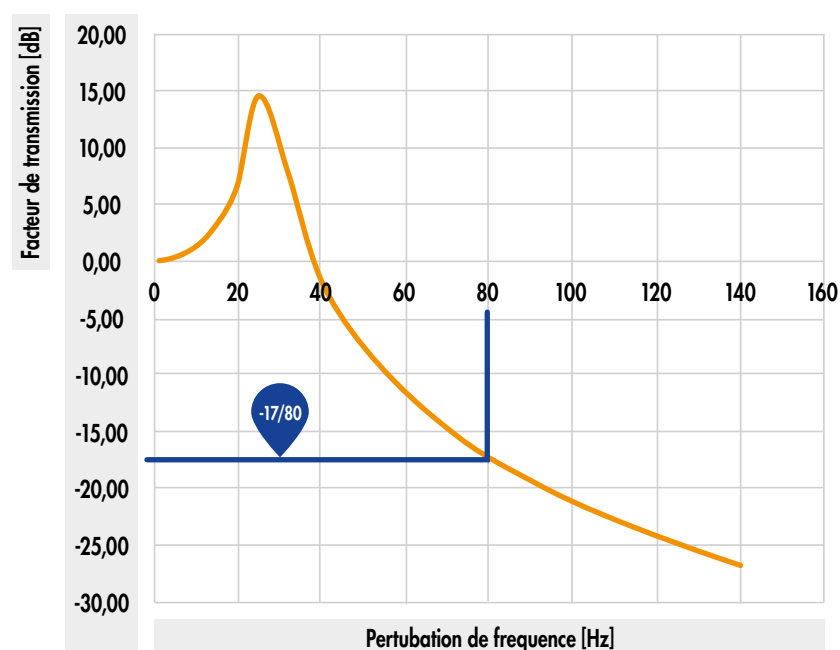

Façon 2 :

Il est possible de calculer le facteur d'isolation acoustique en se basant sur la fréquence propre (27 Hz) et sur la fréquence perturbatrice prédéterminées (80 Hz).

Facteur d'isolation acoustique f/f_0 : Fréquence perturbatrice / fréquence propre
 → 80 Hz / 27 Hz $\approx 2,96$

À l'aide du facteur calculé au préalable, on peut déterminer la réduction sonore. Dans des conditions idéales, celle-ci est de 17 dB.

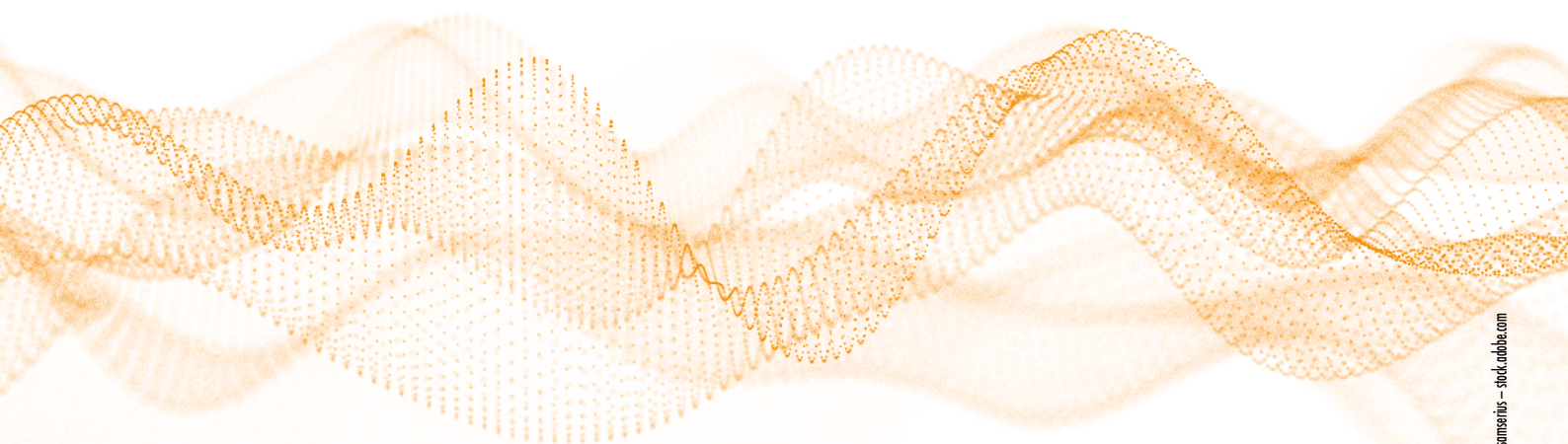

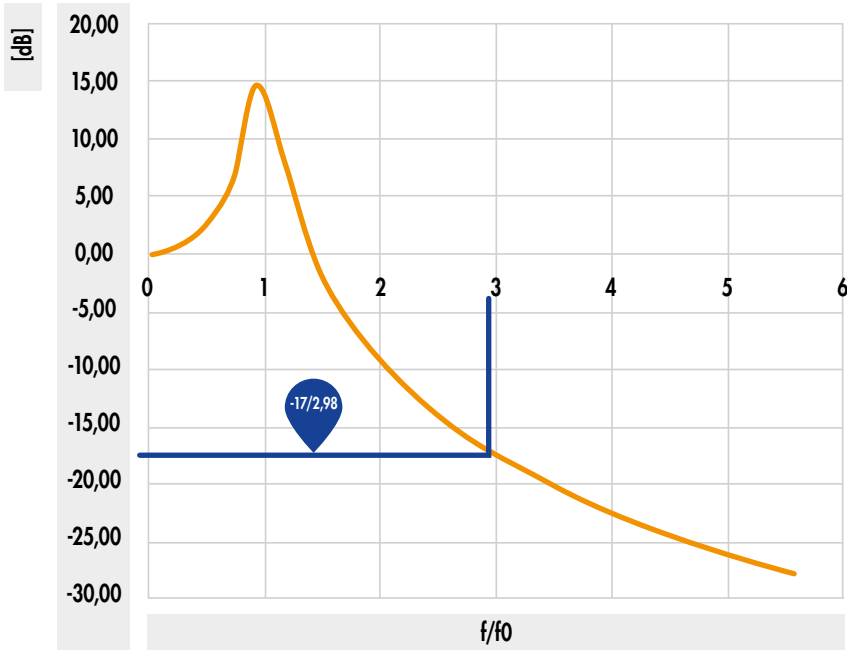

En dernière étape, nous déterminons la compression du matériau. Cette étape est notamment importante pour les constructeurs du bâtiment. La compression est aussi déterminée par la charge continue et il y a un graphique pour chaque matériau. Si l'on prend par exemple SK02 et $0,3 \text{ N/mm}^2$, le graphique suivant montre une compression de $0,8 \text{ mm}$.

Les graphiques présentés ici dépendent naturellement des facteurs déterminés au préalable.

SK02 Compression [mm]

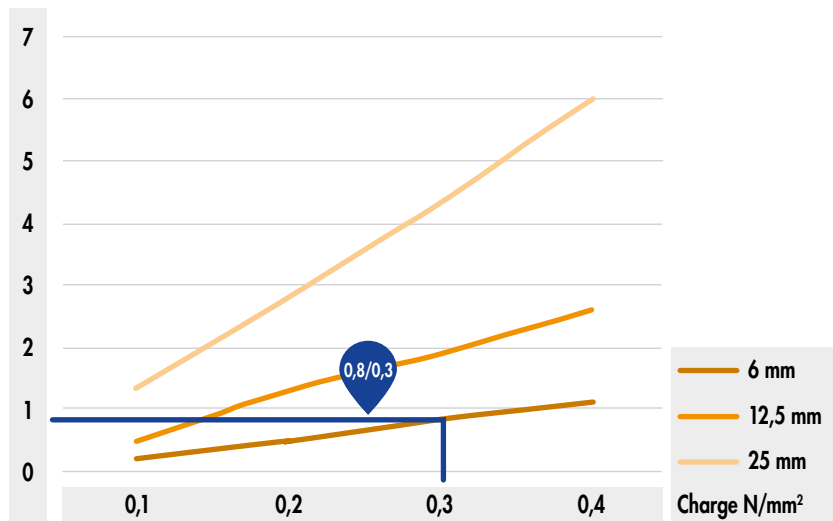

Pour nos matériaux SK03 et SK04, les graphiques suivants sont applicables pour la compression :

SK03 Compression [mm]

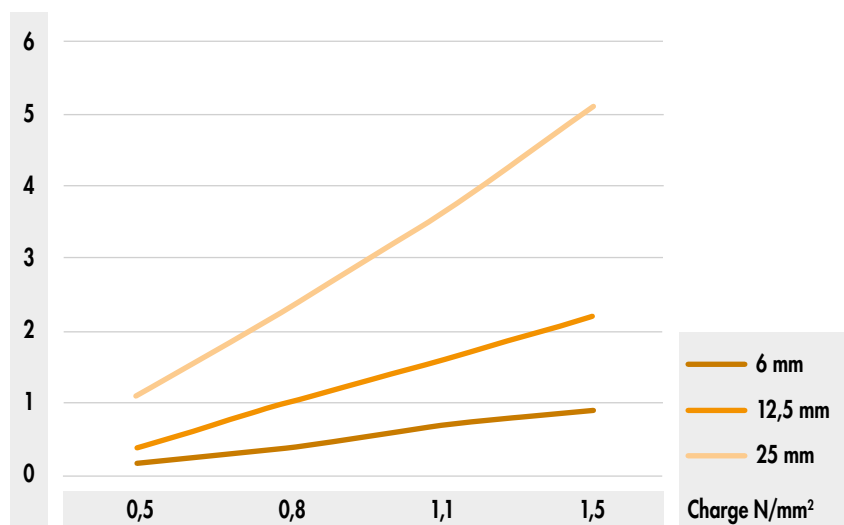

SK04 Compression [mm]

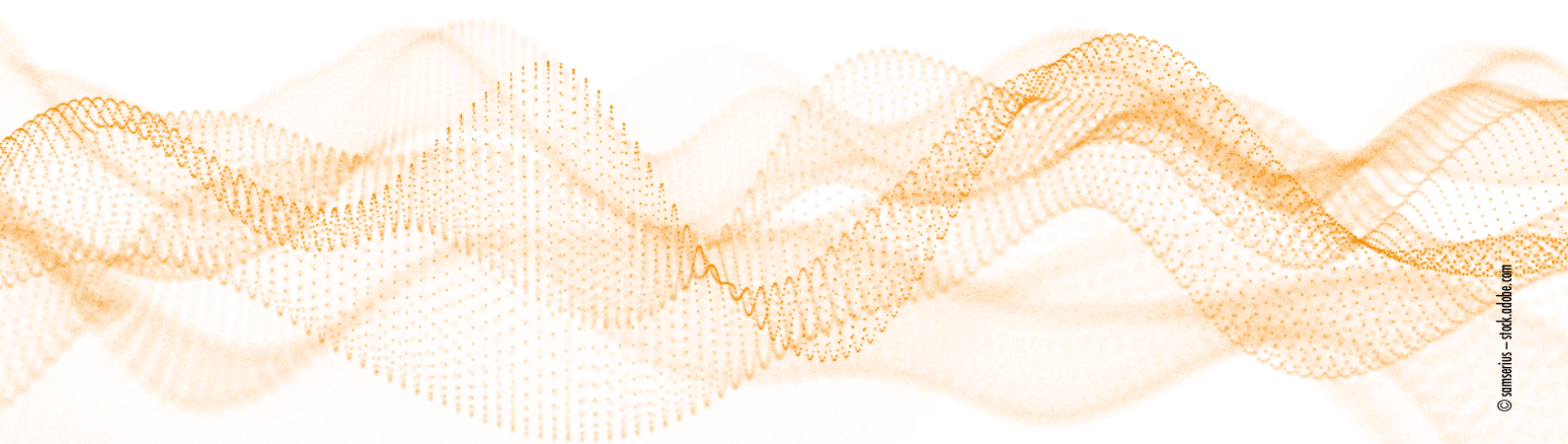
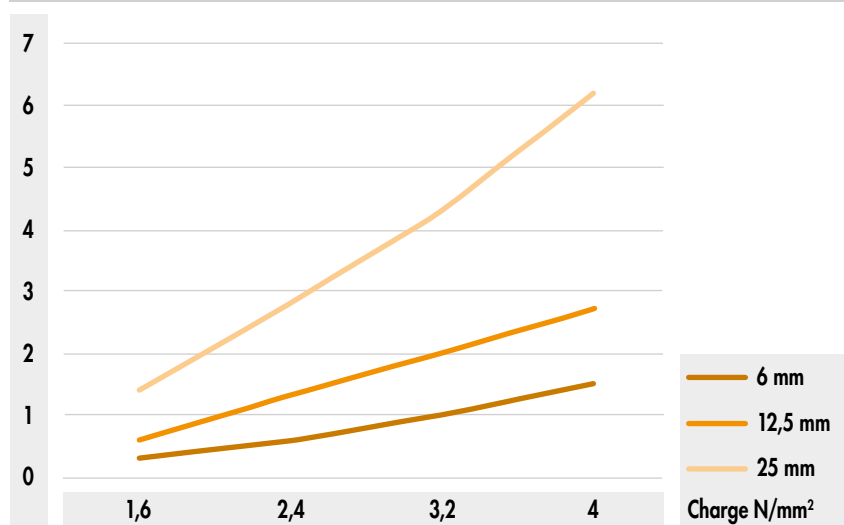



Propriétés du liège

L'écorce de liège est composée d'une structure cellulaire en nid d'abeilles, avec plus de 40 millions de cellules par cm³. Les cellules comportent un pourcentage élevé d'un mélange gazeux semblable à l'air, ce qui donne au liège son faible poids, d'une part, et lui assure sa grande aptitude à la compression et sa grande élasticité, d'autre part. Ainsi, le liège peut être comprimé jusqu'à la moitié de sa taille et il est capable de reprendre sa forme d'origine après compression.

Pratiquement la moitié de l'écorce de liège est composée d'un biopolymère non combustible, la subérine. Cette substance recouvre les différentes cellules et les rend imperméables aux liquides et aux gaz. La structure et l'épaisseur de l'écorce protègent le chêne-liège contre la chaleur, les dessèchements et les infections. Cet isolant de protection naturel du chêne-liège fait de cette écorce un matériau d'isolation et d'étanchéité idéal à des fins techniques.

Avantages

- Très bonne isolation acoustique et thermique
- Imperméable aux liquides et aux gaz
- Bonne résistance au feu et aux hautes températures
- Grande résistance au frottement
- Compressible et élastique
- Bonne résistance à l'usure
- Faible poids – flotte sur l'eau
- Hypoallergénique et antistatique – n'absorbe pas la poussière
- Grande flexibilité – confortable et souple

Environment

Le liège fait partie des matières premières naturelles et les moins polluantes du monde. Le chêne-liège est par ailleurs le seul arbre qui, après chaque récolte, peut se régénérer entièrement de lui-même. Son aptitude au recyclage, de même que les possibilités de le réutiliser dans de nouveaux produits, font du liège une matière première optimale en ce qui concerne la durabilité.

Caoutchouc naturel

Outre le liège, le caoutchouc naturel est une autre matière première naturelle et qui se régénère également. Le caoutchouc naturel est une substance caoutchouteuse et il est obtenu à partir du suc végétal d'aspect laiteux (également appelé latex) de l'arbre à caoutchouc, l'Hévéa. Celui-ci pousse dans les zones tropicales d'Afrique, d'Amérique du sud et d'Asie. Pour 40 % environ de la production mondiale de caoutchouc, il s'agit de caoutchouc naturel. Contrairement à cela, le caoutchouc synthétique est fabriqué à base de pétrole brut, sa fabrication et son transport consommant sensiblement plus d'énergie.

Le caoutchouc naturel est transformé en différents produits, dont la majeure partie est nécessaire pour la production de pneus. Les joints d'étanchéité, les liants et les matelas sont d'autres applications.

Propriétés du caoutchouc naturel

- Grande élasticité
- Bonne résistance mécanique
- Grande résistance à la déchirure
- Hydrofuge
- Mauvaise conductivité électrique et thermique
- Poids plus faible que celui de l'eau



Découpleur angulaire SonoTec

Le complément parfait aux cornières de cisaillement Eurotec et à la cornière système CLT

Découpleur angulaire SonoTec



Le découpleur angulaire SonoTec d'Eurotec est le complément parfait aux cornières de cisaillement Eurotec et à la cornière système CLT (bois lamellé croisé). Les supports sont réalisés en SK04, matériau qui est un assemblage obtenu avec les composants liège et caoutchouc naturel. Ce produit convient pour les applications destinées à amortir les vibrations, où de très hautes valeurs d'isolation sont nécessaires. Les découpleurs angulaires SonoTec s'utilisent en tant que isolateurs non visibles (patins/bandes) avec faible fréquence de résonance et faible charge moyenne.

Avantages

- Montage facile par pose par dessous
- Matériau durable
- Invisible
- Grande absorption de charge
- Conformes au Règlement REACH

Consignes d'utilisation

Pour une application dans le béton, les découpleurs angulaires SonoTec comportent des découpes destinées aux vis à béton. Il est possible de porter la couche de séparation à 12 mm par double couche. Les prescriptions relatives au liège d'isolation acoustique Sonotec SK04 s'appliquent. Lors d'une utilisation dans le bois, le matériau peut être vissé de part en part. L'utilisation doit être déterminée en amont par un ingénieur en statique. Aucune indication quant à la réduction acoustique ne peut être donnée car celle-ci est fonction de la construction.

N° d'art.	Dimension [mm]	Matériel	Adapté pour		UE
			N° d'art.	Désignation	
945311	230 x 70 x 6	SK04	954088	Cornière de cisaillement HH plate	5
945312	230 x 80 x 6	SK04	954180	Cornière système CLT	5
945314	230 x 100 x 6	SK04	954087	Cornière de cisaillement HB plate	5
945313	230 x 120 x 6	SK04	954112	Cornière de cisaillement	5







Vis pour construction en bois

Panelwistec AG	281 - 290
SawTec	291 - 294
Panelwistec acier galvanisé jaune/bleu	295 - 304
Vis en rouleaux	305 - 309
Topduo vis pour construction de toits	310 - 312
Panelwistec / Panelwistec AG acier inoxydable	313
Panelwistec A2/A4	314 - 316
OSB Fix	316
Rondelles	316
Vis Hobotec	317
EcoTec et EcoTec A2	318 - 319
Vis d'assemblage LBS	322 - 323
Vis pour ferrures angulaires	322 - 324
Panelwistec vis pour ardoise	324
Vis de forage à ailettes	325
Vis d'écartement/Mini	326
FuboFix	326
FloorFix	326 - 327
Justitec	327
Panelwistec 1000	328 - 329
Panhead TX	329 - 330
Vis de montage	330
Vis à bois universelle	331
Vis placo	332
Cheville pour corps creux	333
Pince de montage	333
Eurotec étagère de vente	334 - 335
Emballage maxi	335





Paneltwistec AG

Paneltwistec AG

Tête conique, galvanisé bleu



Avantages

- Vissage plus rapide et plus simple
- Effet de fendage réduit
- Autorisations nationales et internationales
- Exempt d'oxyde de chrome (VI)
- Inutile d'utiliser le vissage à chocs grâce à l'empreinte TX

N° d'art.	Dimension [mm]	Embout	UE
945436	3,5 x 30	TX15 ●	1000
945838	3,5 x 35	TX15 ●	1000
945437	3,5 x 40	TX15 ●	1000
945490	3,5 x 50	TX15 ●	500
945491	4,0 x 30	TX20 ●	1000
945836	4,0 x 35	TX20 ●	1000
945492	4,0 x 40	TX20 ●	1000
945493	4,0 x 45	TX20 ●	500
945494	4,0 x 50	TX20 ●	500
945495	4,0 x 60	TX20 ●	200
945496	4,0 x 70	TX20 ●	200
945497	4,0 x 80	TX20 ●	200
945498	4,5 x 40	TX25 ●	500
945588	4,5 x 45	TX25 ●	500
945499	4,5 x 50	TX25 ●	500
945567	4,5 x 60	TX25 ●	200
945568	4,5 x 70	TX25 ●	200
945569	4,5 x 80	TX25 ●	200
945574	5,0 x 40	TX25 ●	200
945837	5,0 x 45	TX25 ●	200
945575	5,0 x 50	TX25 ●	200
945576	5,0 x 60	TX25 ●	200
945577	5,0 x 70	TX25 ●	200
945578	5,0 x 80	TX25 ●	200
945579	5,0 x 90	TX25 ●	200
945580	5,0 x 100	TX25 ●	200
945581	5,0 x 120	TX25 ●	200
945583	6,0 x 60	TX30 ●	200
945584	6,0 x 70	TX30 ●	200
945632	6,0 x 80	TX30 ●	200
945633	6,0 x 90	TX30 ●	100
945634	6,0 x 100	TX30 ●	100
945635	6,0 x 110	TX30 ●	100
945636	6,0 x 120	TX30 ●	100
945637	6,0 x 130	TX30 ●	100
945638	6,0 x 140	TX30 ●	100
945639	6,0 x 150	TX30 ●	100
945640	6,0 x 160	TX30 ●	100
945641	6,0 x 180	TX30 ●	100
945642	6,0 x 200	TX30 ●	100
945643	6,0 x 220	TX30 ●	100
945644	6,0 x 240	TX30 ●	100
945645	6,0 x 260	TX30 ●	100
945646	6,0 x 280	TX30 ●	100
945647	6,0 x 300	TX30 ●	100



Paneltwistec AG

Tête conique, galvanisé bleu



Avantages

- Vissage plus rapide et plus simple
- Effet de fendage réduit
- Autorisations nationales et internationales
- Exempt d'oxyde de chrome (VI)
- Inutile d'utiliser le vissage à chocs grâce à l'empreinte TX



N° d'art.	Dimension [mm]	Embout	UE
944715	8,0 x 80	TX40 ●	50
944716	8,0 x 100	TX40 ●	50
944717	8,0 x 120	TX40 ●	50
944718	8,0 x 140	TX40 ●	50
944719	8,0 x 160	TX40 ●	50
944720	8,0 x 180	TX40 ●	50
944721	8,0 x 200	TX40 ●	50
944722	8,0 x 220	TX40 ●	50
944723	8,0 x 240	TX40 ●	50
944724	8,0 x 260	TX40 ●	50
944725	8,0 x 280	TX40 ●	50
944726	8,0 x 300	TX40 ●	50
944727	8,0 x 320	TX40 ●	50
944728	8,0 x 340	TX40 ●	50
944729	8,0 x 360	TX40 ●	50
944730	8,0 x 380	TX40 ●	50
944731	8,0 x 400	TX40 ●	50
944732	8,0 x 420	TX40 ●	50
944733	8,0 x 440	TX40 ●	50
944734	8,0 x 460	TX40 ●	50
944735	8,0 x 480	TX40 ●	50
944736	8,0 x 500	TX40 ●	50
944737	8,0 x 550	TX40 ●	50
944739	8,0 x 600	TX40 ●	50
945687	10 x 100	TX50 ●	50
945688	10 x 120	TX50 ●	50
945689	10 x 140	TX50 ●	50
945690	10 x 160	TX50 ●	50
945691	10 x 180	TX50 ●	50
945692	10 x 200	TX50 ●	50
945693	10 x 220	TX50 ●	50
945694	10 x 240	TX50 ●	50
945695	10 x 260	TX50 ●	50
945696	10 x 280	TX50 ●	50
945697	10 x 300	TX50 ●	50
945698	10 x 320	TX50 ●	50
945699	10 x 340	TX50 ●	50
945703	10 x 360	TX50 ●	50
945709	10 x 380	TX50 ●	50
945711	10 x 400	TX50 ●	50

Informations techniques

Panelwistec AG, tête conique, galvanisé bleu



Dimensions				Résistance à l'extraction	Résistance à la pénétration de la tête	Cisaillement bois-bois				Cisaillement acier-bois		
d1 x L [mm]	dk [mm]	AD [mm]	ET [mm]	$F_{ax,90,Rk}$ [kN]	$F_{ax,head,Rk}$ [kN]	$F_{lo,Rk}$ [kN]	$F_{lo,Rk}$ [kN]	$F_{lo,Rk}$ [kN]	$F_{lo,Rk}$ [kN]	t [mm]	$F_{lo,Rk}$ [kN]	$F_{lo,Rk}$ [kN]
						$\alpha_{AD}=0^\circ$		$\alpha_{AD}=90^\circ$				
						$\alpha=0^\circ$	$\alpha=90^\circ$	$\alpha_{ET}=90^\circ$	$\alpha_{ET}=0^\circ$			
										$\alpha=0^\circ$	$\alpha=90^\circ$	
3,5 x 30	7,0	12	18	0,84	0,59			0,62		1	0,86	
3,5 x 35	7,0	14	21	0,98	0,59			0,67		1	0,92	
3,5 x 40	7,0	16	24	1,12	0,59			0,70		1	0,95	
3,5 x 45	7,0	18	27	1,26	0,59			0,74		1	0,99	
3,5 x 50	7,0	20	30	1,40	0,59			0,78		1	1,02	
4,0 x 30	8,0	12	18	0,93	0,77			0,71		2	0,91	
4,0 x 35	8,0	14	21	1,08	0,77			0,80		2	1,07	
4,0 x 40	8,0	16	24	1,24	0,77			0,84		2	1,15	
4,0 x 45	8,0	18	27	1,39	0,77			0,88		2	1,19	
4,0 x 50	8,0	20	30	1,55	0,77			0,92		2	1,23	
4,0 x 60	8,0	24	36	1,86	0,77			1,01		2	1,31	
4,0 x 70	8,0	28	42	2,17	0,77			1,03		2	1,38	
4,0 x 80	8,0	32	48	2,48	0,77			1,03		2	1,46	
4,5 x 40	9,0	16	24	1,35	0,97			1,00		2	1,34	
4,5 x 45	9,0	18	27	1,52	0,97			1,03		2	1,40	
4,5 x 50	9,0	20	30	1,69	0,97			1,08		2	1,44	
4,5 x 60	9,0	24	36	2,03	0,97			1,17		2	1,53	
4,5 x 70	9,0	28	42	2,36	0,97			1,26		2	1,61	
4,5 x 80	9,0	32	48	2,70	0,97			1,26		2	1,70	
5,0 x 40	10,0	16	24	1,45	1,20			1,11		2	1,44	
5,0 x 45	10,0	18	27	1,63	1,20			1,20		2	1,62	
5,0 x 50	10,0	20	30	1,82	1,20			1,24		2	1,67	
5,0 x 60	10,0	24	36	2,18	1,20			1,34		2	1,76	
5,0 x 70	10,0	28	42	2,54	1,20			1,44		2	1,85	
5,0 x 80	10,0	32	48	2,90	1,20			1,52		2	1,94	
5,0 x 90	10,0	36	54	3,27	1,20			1,52		2	2,03	
5,0 x 100	10,0	40	60	3,63	1,20			1,52		2	2,12	
5,0 x 120	10,0	50	70	4,24	1,20			1,52		2	2,27	

Mesure selon ETA-11/0024. Masse volumique apparente $\rho_k=350 \text{ kg/m}^3$. Toutes les valeurs mécaniques indiquées sont à considérer en fonction des hypothèses faites et elles représentent des exemples de mesure.

Toutes les valeurs sont des valeurs minimum calculées et sont valables sous réserve de coquilles et d'erreurs d'impression.

a) Les valeurs caractéristiques de la charge admissible R_k ne sont pas égales à l'effet possible max. (la force max.). Les valeurs caractéristiques de la charge admissible R_k sont à réduire aux valeurs de mesure R_d concernant la classe d'utilisation et la classe de durée d'effet des sollicitations: $R_d = R_k \cdot k_{mod} / \gamma_M$. Les valeurs de mesure de la charge admissible R_d sont à comparer aux valeurs de mesure des effets E_d ($R_d \geq E_d$).

Exemple:

Valeur caractéristique pour effet permanent (charge propre) $G_k=2,00 \text{ kN}$ et effet modifié (p. ex. charge de neige) $Q_k=3,00 \text{ kN}$. $k_{mod}=0,9$. $\gamma_M=1,3$.

→ Valeur de mesure de l'effet $E_d=2,00 \cdot 1,35 + 3,00 \cdot 1,5=7,20 \text{ kN}$.

La charge admissible de l'assemblage vaut comme démontrée si $R_d \geq E_d$. → $\min R_d = R_k \cdot \gamma_M / k_{mod}$

Cela signifie que la valeur caractéristique minimum de la charge admissible se mesure ainsi: $\min R_k = R_d \cdot \gamma_M / k_{mod} \rightarrow R_k = 7,20 \text{ kN} \cdot 1,3/0,9 = 10,40 \text{ kN}$ → alignement sur les valeurs de tableau.

Attention: Il s'agit ici d'aides de planification. Les projets sont à mesurer exclusivement par des personnes autorisées.

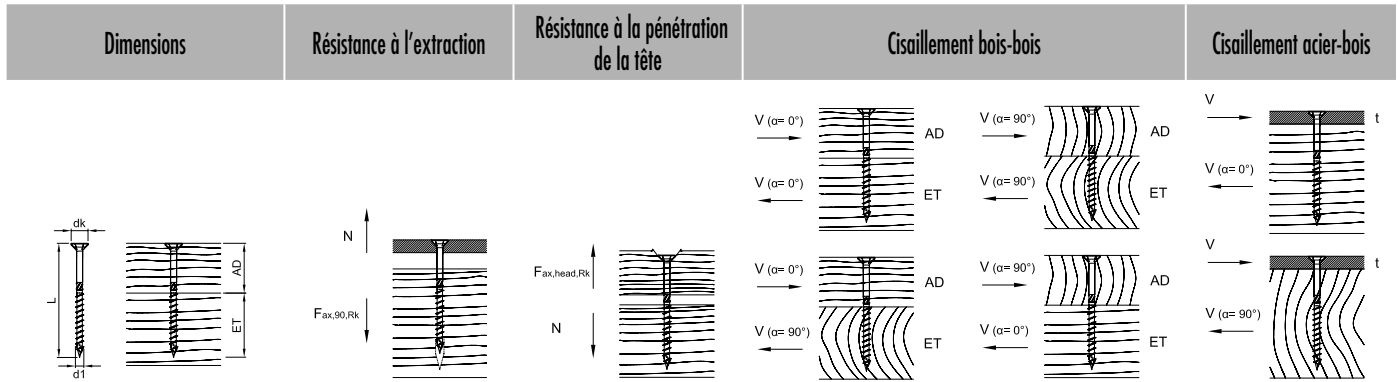

dL x L [mm]	dk [mm]	AD [mm]	ET [mm]	F _{ax,90,Rk} [kN]	F _{ax,head,Rk} [kN]	F _{ls,Rk} [kN]		F _{ts,Rk} [kN]		t [mm]	F _{ls,Rk} [kN]	
						alpha=0°	alpha=90°	alpha _{AD} =0° alpha _{ET} =90°	alpha _{AD} =90° alpha _{ET} =0°		alpha=0°	alpha=90°
6,0 x 60	12,0	24	36	2,46	1,73			1,71		2	2,26	
6,0 x 70	12,0	28	42	2,87	1,73			1,82		2	2,36	
6,0 x 80	12,0	32	48	3,28	1,73			1,93		2	2,46	
6,0 x 90	12,0	36	54	3,69	1,73			2,05		2	2,57	
6,0 x 100	12,0	40	60	4,10	1,73			2,07		2	2,67	
6,0 x 110	12,0	40	70	4,79	1,73			2,07		2	2,84	
6,0 x 120	12,0	50	70	4,79	1,73			2,07		2	2,84	
6,0 x 130	12,0	60	70	4,79	1,73			2,07		2	2,84	
6,0 x 140	12,0	70	70	4,79	1,73			2,07		2	2,84	
6,0 x 150	12,0	80	70	4,79	1,73			2,07		2	2,84	
6,0 x 160	12,0	90	70	4,79	1,73			2,07		2	2,84	
6,0 x 180	12,0	110	70	4,79	1,73			2,07		2	2,84	
6,0 x 200	12,0	130	70	4,79	1,73			2,07		2	2,84	
6,0 x 220	12,0	150	70	4,79	1,73			2,07		2	2,84	
6,0 x 240	12,0	170	70	4,79	1,73			2,07		2	2,84	
6,0 x 260	12,0	190	70	4,79	1,73			2,07		2	2,84	
6,0 x 280	12,0	210	70	4,79	1,73			2,07		2	2,84	
6,0 x 300	12,0	230	70	4,79	1,73			2,07		2	2,84	
8,0 x 80	14,5	30	50	4,26	2,52	3,71	2,90	3,71	2,90	3	4,56	3,94
8,0 x 100	14,5	40	60	5,33	2,52	4,13	3,30	4,13	3,30	3	4,83	4,20
8,0 x 120	14,5	50	70	5,86	2,52	4,13	3,50	4,13	3,50	3	4,96	4,34
8,0 x 140	14,5	40	100	8,44	2,52	4,13	3,30	4,13	3,30	3	5,60	4,98
8,0 x 160	14,5	60	100	8,44	2,52	4,13	3,50	4,13	3,50	3	5,60	4,98
8,0 x 180	14,5	80	100	8,44	2,52	4,13	3,50	4,13	3,50	3	5,60	4,98
8,0 x 200	14,5	100	100	8,44	2,52	4,13	3,50	4,13	3,50	3	5,60	4,98
8,0 x 220	14,5	120	100	8,44	2,52	4,13	3,50	4,13	3,50	3	5,60	4,98
8,0 x 240	14,5	140	100	8,44	2,52	4,13	3,50	4,13	3,50	3	5,60	4,98
8,0 x 260	14,5	160	100	8,44	2,52	4,13	3,50	4,13	3,50	3	5,60	4,98
8,0 x 280	14,5	180	100	8,44	2,52	4,13	3,50	4,13	3,50	3	5,60	4,98
8,0 x 300	14,5	200	100	8,44	2,52	4,13	3,50	4,13	3,50	3	5,60	4,98
8,0 x 320	14,5	220	100	8,44	2,52	4,13	3,50	4,13	3,50	3	5,60	4,98
8,0 x 340	14,5	240	100	8,44	2,52	4,13	3,50	4,13	3,50	3	5,60	4,98
8,0 x 360	14,5	260	100	8,44	2,52	4,13	3,50	4,13	3,50	3	5,60	4,98
8,0 x 380	14,5	280	100	8,44	2,52	4,13	3,50	4,13	3,50	3	5,60	4,98
8,0 x 400	14,5	300	100	8,44	2,52	4,13	3,50	4,13	3,50	3	5,60	4,98

Mesure selon ETA-11/0024. Masse volumique apparente $\rho_{11} = 350 \text{ kg/m}^3$. Toutes les valeurs mécaniques indiquées sont à considérer en fonction des hypothèses faites et elles représentent des exemples de mesure.
 Toutes les valeurs sont des valeurs minimum calculées et sont valables sous réserve de coquilles et d'erreurs d'impression.
 a) Les valeurs caractéristiques de la charge admissible R_k ne sont pas égales à l'effet possible max. (la force max.). Les valeurs caractéristiques de la charge admissible R_k sont à réduire aux valeurs de mesure R_d concernant la classe d'utilisation et la classe de durée d'effet des sollicitations: $R_d = R_k \cdot k_{mod} / \gamma_M$. Les valeurs de mesure de la charge admissible R_d sont à comparer aux valeurs de mesure des effets E_d ($R_d \geq E_d$).

Exemple:
 Valeur caractéristique pour effet permanent (charge propre) $G_k = 2,00 \text{ kN}$ et effet modifié (p. ex. charge de neige) $Q_k = 3,00 \text{ kN}$. $k_{mod} = 0,9$. $\gamma_M = 1,3$. → Valeur de mesure de l'effet $E_d = 2,00 \cdot 1,35 + 3,00 \cdot 1,5 = 7,20 \text{ kN}$.
 La charge admissible de l'assemblage vaut comme démontrée si $R_d \geq E_d$. → $\min R_k = R_d \cdot \gamma_M / k_{mod}$
 Cela signifie que la valeur caractéristique minimum de la charge admissible se mesure ainsi: $\min R_k = R_d \cdot \gamma_M / k_{mod} \rightarrow R_k = 7,20 \text{ kN} \cdot 1,3/0,9 = 10,40 \text{ kN}$ → alignement sur les valeurs de tableau.
 Attention: Il s'agit ici d'aides de planification. Les projets sont à mesurer exclusivement par des personnes autorisées.

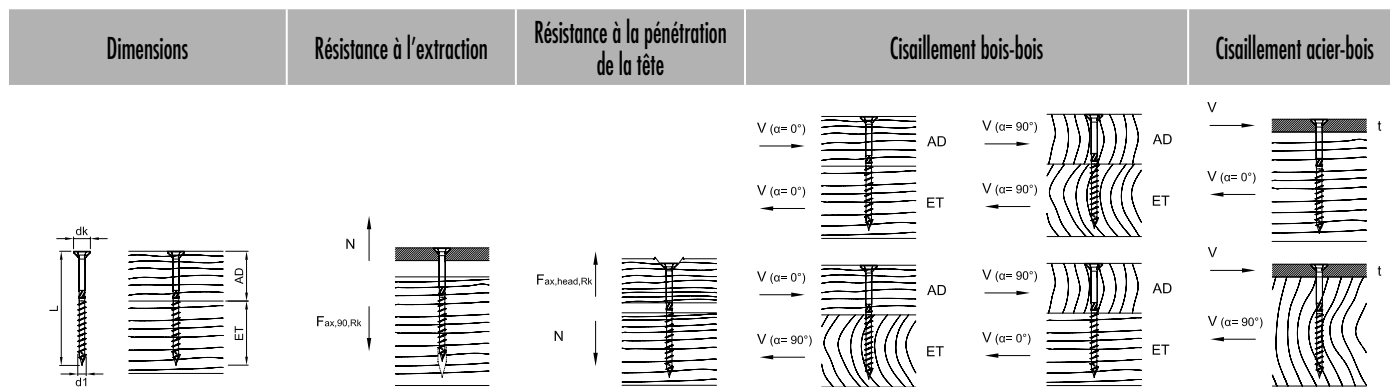

d1 x L [mm]	dk [mm]	AD [mm]	ET [mm]	F _{ax,90,Rk} [kN]	F _{ax,head,Rk} [kN]	F _{la,Rk} [kN]	F _{la,Rk} [kN]	F _{la,Rk} [kN]	F _{la,Rk} [kN]	t [mm]	F _{la,Rk} [kN]	F _{la,Rk} [kN]
						α=0°	α=90°	α _{AD} =0°	α _{AD} =90°		α=0°	α=90°
8,0 x 420	14,5	300	100	8,44	2,52	4,13	3,50	3,50	4,13	3	5,60	4,98
8,0 x 440	14,5	300	100	8,44	2,52	4,13	3,50	3,50	4,13	3	5,60	4,98
8,0 x 460	14,5	300	100	8,44	2,52	4,13	3,50	3,50	4,13	3	5,60	4,98
8,0 x 480	14,5	300	100	8,44	2,52	4,13	3,50	3,50	4,13	3	5,60	4,98
8,0 x 500	14,5	300	100	8,44	2,52	4,13	3,50	3,50	4,13	3	5,60	4,98
8,0 x 550	14,5	300	100	8,44	2,52	4,13	3,50	3,50	4,13	3	5,60	4,98
8,0 x 600	14,5	300	100	8,44	2,52	4,13	3,50	3,50	4,13	3	5,60	4,98
10,0 x 100	17,8	40	60	6,48	3,63	5,73	4,37	5,73	4,37	3	6,78	5,81
10,0 x 120	17,8	50	70	7,13	3,63	6,07	4,87	6,07	4,87	3	6,94	5,97
10,0 x 140	17,8	40	100	10,26	3,63	5,73	4,37	5,73	4,37	3	7,72	6,76
10,0 x 160	17,8	60	100	10,26	3,63	6,07	5,10	6,07	5,10	3	7,72	6,76
10,0 x 180	17,8	80	100	10,26	3,63	6,07	5,10	6,07	5,10	3	7,72	6,76
10,0 x 200	17,8	100	100	10,26	3,63	6,07	5,10	5,10	6,07	3	7,72	6,76
10,0 x 220	17,8	120	100	10,26	3,63	6,07	5,10	5,10	6,07	3	7,72	6,76
10,0 x 240	17,8	140	100	10,26	3,63	6,07	5,10	5,10	6,07	3	7,72	6,76
10,0 x 260	17,8	160	100	10,26	3,63	6,07	5,10	5,10	6,07	3	7,72	6,76
10,0 x 280	17,8	180	100	10,26	3,63	6,07	5,10	5,10	6,07	3	7,72	6,76
10,0 x 300	17,8	200	100	10,26	3,63	6,07	5,10	5,10	6,07	3	7,72	6,76
10,0 x 320	17,8	220	100	10,26	3,63	6,07	5,10	5,10	6,07	3	7,72	6,76
10,0 x 340	17,8	240	100	10,26	3,63	6,07	5,10	5,10	6,07	3	7,72	6,76
10,0 x 360	17,8	260	100	10,26	3,63	6,07	5,10	5,10	6,07	3	7,72	6,76
10,0 x 380	17,8	280	100	10,26	3,63	6,07	5,10	5,10	6,07	3	7,72	6,76
10,0 x 400	17,8	300	100	10,26	3,63	6,07	5,10	5,10	6,07	3	7,72	6,76

Mesure selon ETA-11/0024. Masse volumique apparente $\rho_k = 350 \text{ kg/m}^3$. Toutes les valeurs mécaniques indiquées sont à considérer en fonction des hypothèses faites et elles représentent des exemples de mesure.

Toutes les valeurs sont des valeurs minimum calculées et sont valables sous réserve de coquilles et d'erreurs d'impression.

a) Les valeurs caractéristiques de la charge admissible R_k ne sont pas égales à l'effet possible max. (la force max.). Les valeurs caractéristiques de la charge admissible R_k sont à réduire aux valeurs de mesure R_d concernant la classe d'utilisation et la classe de durée d'effet des sollicitations: $R_d = R_k \cdot k_{mod} / \gamma_M$. Les valeurs de mesure de la charge admissible R_d sont à comparer aux valeurs de mesure des effets E_d ($R_d \geq E_d$).

Exemple:

Valeur caractéristique pour effet permanent (charge propre) $G_k = 2,00 \text{ kN}$ et effet modifié (p. ex. charge de neige) $Q_k = 3,00 \text{ kN}$. $k_{mod} = 0,9$. $\gamma_M = 1,3$.

→ Valeur de mesure de l'effet $E_d = 2,00 \cdot 1,35 + 3,00 \cdot 1,5 = 7,20 \text{ kN}$.

La charge admissible de l'assemblage vaut comme démontrée si $R_d \geq E_d$. → $\min R_k = R_d \cdot \gamma_M / k_{mod}$

Cela signifie que la valeur caractéristique minimum de la charge admissible se mesure ainsi: $\min R_k = R_d \cdot \gamma_M / k_{mod} \rightarrow R_k = 7,20 \text{ kN} \cdot 1,3/0,9 = 10,40 \text{ kN}$ → alignement sur les valeurs de tableau.

Attention: Il s'agit ici d'aides de planification. Les projets sont à mesurer exclusivement par des personnes autorisées.

Paneltwistec AG

Tête large, galvanisé bleu



- Le grand diamètre de tête permet d'atteindre des valeurs de serrage et des valeurs de passage de tête sensiblement plus élevées
- La charge admissible de traction de la vis est ainsi beaucoup mieux exploitée



N° d'art.	Dimension [mm]	Embout	UE
946158	4,0 x 40	TX20 ●	500
946159	4,0 x 50	TX20 ●	500
946160	4,0 x 60	TX20 ●	500
946161	4,5 x 50	TX20 ●	200
946162	4,5 x 60	TX20 ●	200
946163	4,5 x 70	TX20 ●	200
946037	5,0 x 50	TX25 ●	200
946038	5,0 x 60	TX25 ●	200
946039	5,0 x 70	TX25 ●	200
946040	5,0 x 80	TX25 ●	200
946042	5,0 x 100	TX25 ●	200
945947	6,0 x 30	TX30 ●	100
945948	6,0 x 40	TX30 ●	100
945712	6,0 x 50	TX30 ●	100
945713	6,0 x 60	TX30 ●	100
945716	6,0 x 70	TX30 ●	100
945717	6,0 x 80	TX30 ●	100
945718	6,0 x 90	TX30 ●	100
945719	6,0 x 100	TX30 ●	100
945720	6,0 x 110	TX30 ●	100
945721	6,0 x 120	TX30 ●	100
945722	6,0 x 130	TX30 ●	100
945723	6,0 x 140	TX30 ●	100
945724	6,0 x 150	TX30 ●	100
945725	6,0 x 160	TX30 ●	100
945726	6,0 x 180	TX30 ●	100
945727	6,0 x 200	TX30 ●	100
945728	6,0 x 220	TX30 ●	100
945729	6,0 x 240	TX30 ●	100
945730	6,0 x 260	TX30 ●	100
945731	6,0 x 280	TX30 ●	100
945732	6,0 x 300	TX30 ●	100

Paneltwistec AG

Tête large, galvanisé bleu



- Le grand diamètre de tête permet d'atteindre des valeurs de serrage et des valeurs de passage de tête sensiblement plus élevées
- La charge admissible de traction de la vis est ainsi beaucoup mieux exploitée



N° d'art.	Dimension [mm]	Embout	UE
945806	8,0 x 60	TX40 ●	50
944588	8,0 x 80	TX40 ●	50
944589	8,0 x 100	TX40 ●	50
944590	8,0 x 120	TX40 ●	50
944591	8,0 x 140	TX40 ●	50
944592	8,0 x 160	TX40 ●	50
944593	8,0 x 180	TX40 ●	50
944594	8,0 x 200	TX40 ●	50
944595	8,0 x 220	TX40 ●	50
944596	8,0 x 240	TX40 ●	50
944597	8,0 x 260	TX40 ●	50
944598	8,0 x 280	TX40 ●	50
944599	8,0 x 300	TX40 ●	50
944600	8,0 x 320	TX40 ●	50
944601	8,0 x 340	TX40 ●	50
944602	8,0 x 360	TX40 ●	50
944603	8,0 x 380	TX40 ●	50
944604	8,0 x 400	TX40 ●	50
944605	8,0 x 420	TX40 ●	50
944606	8,0 x 440	TX40 ●	50
944607	8,0 x 460	TX40 ●	50
944608	8,0 x 480	TX40 ●	50
944609	8,0 x 500	TX40 ●	50
944610	8,0 x 550	TX40 ●	50
944611	8,0 x 600	TX40 ●	50

Panelwistec AG

Tête large, galvanisé bleu



- Le grand diamètre de tête permet d'atteindre des valeurs de serrage et des valeurs de passage de tête sensiblement plus élevées
- La charge admissible de traction de la vis est ainsi beaucoup mieux exploitée



N° d'art.	Dimension [mm]	Embout	UE
945750	10 x 80	TX50 ●	50
945751	10 x 100	TX50 ●	50
945752	10 x 120	TX50 ●	50
945753	10 x 140	TX50 ●	50
945754	10 x 160	TX50 ●	50
945755	10 x 180	TX50 ●	50
945756	10 x 200	TX50 ●	50
945757	10 x 220	TX50 ●	50
945758	10 x 240	TX50 ●	50
945759	10 x 260	TX50 ●	50
945760	10 x 280	TX50 ●	50
945761	10 x 300	TX50 ●	50
945762	10 x 320	TX50 ●	50
945763	10 x 340	TX50 ●	50
945764	10 x 360	TX50 ●	50
945765	10 x 380	TX50 ●	50
945766	10 x 400	TX50 ●	50



Convient uniquement aux matériaux isolants ≥ 50 kPa (résistants à la pression)

Informations techniques

Paneltwistec AG, tête large, galvanisé bleu



Dimensions	Résistance à l'extraction	Résistance à la pénétration de la tête	Cisaillement bois-bois	Cisaillement acier-bois
------------	---------------------------	--	------------------------	-------------------------

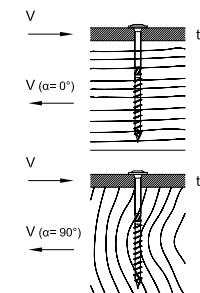
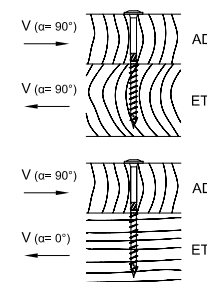
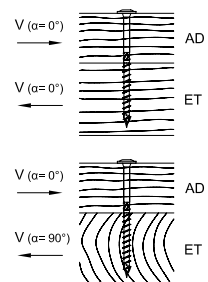
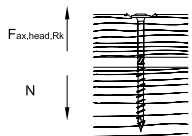
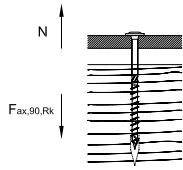
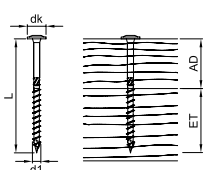

d1 x L [mm]	dk [mm]	AD [mm]	ET [mm]	F _{ax,90,Rk} [kN]	F _{ax,head,Rk} [kN]	F _{ls,Rk} [kN]		F _{ls,Rk} [kN]		t [mm]	F _{ls,Rk} [kN]	
						α=0°	α=90°	α _{AD} =0°	α _{AD} =90°		α=0°	α=90°
4,0 x 40	10,0	16	24	1,24	1,20		0,95			2	1,15	
4,0 x 50	10,0	20	30	1,55	1,20		1,03			2	1,23	
4,0 x 60	10,0	24	36	1,86	1,20		1,12			2	1,31	
4,5 x 50	11,0	20	30	1,69	1,45		1,20			2	1,44	
4,5 x 60	11,0	24	36	2,03	1,45		1,29			2	1,53	
4,5 x 70	11,0	28	42	2,36	1,45		1,38			2	1,61	
5,0 x 50	12,0	20	30	1,82	1,73		1,37			2	1,67	
5,0 x 60	12,0	24	36	2,18	1,73		1,47			2	1,76	
5,0 x 70	12,0	28	42	2,54	1,73		1,57			2	1,85	
5,0 x 80	12,0	32	48	2,90	1,73		1,65			2	1,94	
5,0 x 100	12,0	40	60	3,63	1,73		1,65			2	2,12	
6,0 x 30	14,0	6	24	1,64	2,35		0,65			2	1,20	
6,0 x 40	14,0	16	24	1,64	2,35		1,33			2	1,63	
6,0 x 50	14,0	20	30	2,05	2,35		1,66			2	2,06	
6,0 x 60	14,0	24	36	2,46	2,35		1,87			2	2,26	
6,0 x 70	14,0	28	42	2,87	2,35		1,97			2	2,36	
6,0 x 80	14,0	32	48	3,28	2,35		2,09			2	2,46	
6,0 x 90	14,0	36	54	3,69	2,35		2,21			2	2,57	
6,0 x 100	14,0	40	60	4,10	2,35		2,23			2	2,67	
6,0 x 110	14,0	44	66	4,79	2,35		2,23			2	2,77	
6,0 x 120	14,0	50	70	4,79	2,35		2,23			2	2,84	
6,0 x 130	14,0	60	70	4,79	2,35		2,23			2	2,84	
6,0 x 140	14,0	70	70	4,79	2,35		2,23			2	2,84	
6,0 x 150	14,0	80	70	4,79	2,35		2,23			2	2,84	
6,0 x 160	14,0	90	70	4,79	2,35		2,23			2	2,84	
6,0 x 180	14,0	110	70	4,79	2,35		2,23			2	2,84	
6,0 x 200	14,0	130	70	4,79	2,35		2,23			2	2,84	
6,0 x 220	14,0	150	70	4,79	2,35		2,23			2	2,84	
6,0 x 240	14,0	170	70	4,79	2,35		2,23			2	2,84	
6,0 x 260	14,0	190	70	4,79	2,35		2,23			2	2,84	
6,0 x 280	14,0	210	70	4,79	2,35		2,23			2	2,84	
6,0 x 300	14,0	230	70	4,79	2,35		2,23			2	2,84	

Mesure selon ETA-11/0024. Masse volumique apparente ρ_k= 350 kg/m³. Toutes les valeurs mécaniques indiquées sont à considérer en fonction des hypothèses faites et elles représentent des exemples de mesure.

Toutes les valeurs sont des valeurs minimum calculées et sont valables sous réserve de coquilles et d'erreurs d'impression.

a) Les valeurs caractéristiques de la charge admissible R_k ne sont pas égales à l'effet possible max. (la force max.). Les valeurs caractéristiques de la charge admissible R_k sont à réduire aux valeurs de mesure R_d concernant la classe d'utilisation et la classe de durée d'effet des sollicitations: R_d= R_k · k_{mod} / γ_M. Les valeurs de mesure de la charge admissible R_d sont à comparer aux valeurs de mesure des effets E_d (R_d ≥ E_d).

Exemple:

Valeur caractéristique pour effet permanent (charge propre) G_k= 2,00 kN et effet modifié (p. ex. charge de neige) Q_k= 3,00 kN. k_{mod}= 0,9. γ_M= 1,3. → Valeur de mesure de l'effet E_d= 2,00 · 1,35 + 3,00 · 1,5= 7,20 kN.

La charge admissible de l'assemblage vaut comme démontrée si R_d ≥ E_d. → min R_k= R_d · γ_M / k_{mod}

Cela signifie que la valeur caractéristique minimum de la charge admissible se mesure ainsi: min R_k= R_d · γ_M / k_{mod} → R_k= 7,20 kN · 1,3/0,9= 10,40 kN → alignement sur les valeurs de tableau.

Attention: Il s'agit ici d'aides de planification. Les projets sont à mesurer exclusivement par des personnes autorisées..

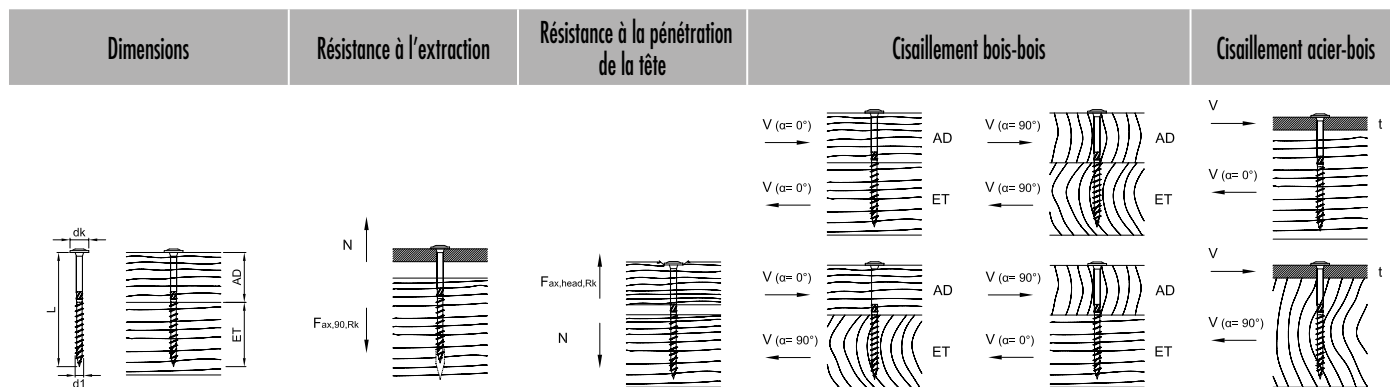

d1 x L [mm]	dk [mm]	AD [mm]	ET [mm]	F _{ax,90,Rk} [kN]	F _{ax,head,Rk} [kN]	F _{l0,Rk} [kN]		F _{l0,Rk} [kN]		t [mm]	F _{l0,Rk} [kN]	
						α=0°	α=90°	α _{AD} =0°	α _{AD} =90°		α=0°	α=90°
8,0 x 80	22,0	30	50	4,26	5,81	4,14	3,34	4,14	3,34	3	4,56	3,94
8,0 x 100	22,0	40	60	5,33	5,81	4,83	4,01	4,83	4,01	3	4,83	4,20
8,0 x 120	22,0	50	70	5,86	5,81	4,95	4,32	4,95	4,32	3	4,96	4,34
8,0 x 140	22,0	40	100	8,44	5,81	4,95	4,13	4,95	4,13	3	5,60	4,98
8,0 x 160	22,0	60	100	8,44	5,81	4,95	4,32	4,95	4,32	3	5,60	4,98
8,0 x 180	22,0	80	100	8,44	5,81	4,95	4,32	4,95	4,32	3	5,60	4,98
8,0 x 200	22,0	100	100	8,44	5,81	4,95	4,32	4,32	4,95	3	5,60	4,98
8,0 x 220	22,0	120	100	8,44	5,81	4,95	4,32	4,32	4,95	3	5,60	4,98
8,0 x 240	22,0	140	100	8,44	5,81	4,95	4,32	4,32	4,95	3	5,60	4,98
8,0 x 260	22,0	160	100	8,44	5,81	4,95	4,32	4,32	4,95	3	5,60	4,98
8,0 x 280	22,0	180	100	8,44	5,81	4,95	4,32	4,32	4,95	3	5,60	4,98
8,0 x 300	22,0	200	100	8,44	5,81	4,95	4,32	4,32	4,95	3	5,60	4,98
8,0 x 320	22,0	220	100	8,44	5,81	4,95	4,32	4,32	4,95	3	5,60	4,98
8,0 x 340	22,0	240	100	8,44	5,81	4,95	4,32	4,32	4,95	3	5,60	4,98
8,0 x 360	22,0	260	100	8,44	5,81	4,95	4,32	4,32	4,95	3	5,60	4,98
8,0 x 380	22,0	280	100	8,44	5,81	4,95	4,32	4,32	4,95	3	5,60	4,98
8,0 x 400	22,0	300	100	8,44	5,81	4,95	4,32	4,32	4,95	3	5,60	4,98
8,0 x 420	22,0	300	100	8,44	5,81	4,95	4,32	4,32	4,95	3	5,60	4,98
8,0 x 440	22,0	300	100	8,44	5,81	4,95	4,32	4,32	4,95	3	5,60	4,98
8,0 x 460	22,0	300	100	8,44	5,81	4,95	4,32	4,32	4,95	3	5,60	4,98
8,0 x 480	22,0	300	100	8,44	5,81	4,95	4,32	4,32	4,95	3	5,60	4,98
8,0 x 500	22,0	300	100	8,44	5,81	4,95	4,32	4,32	4,95	3	5,60	4,98
8,0 x 550	22,0	300	100	8,44	5,81	4,95	4,32	4,32	4,95	3	5,60	4,98
8,0 x 600	22,0	300	100	8,44	5,81	4,95	4,32	4,32	4,95	3	5,60	4,98

Mesure selon ETA-11/0024. Masse volumique apparente $\rho_k = 350 \text{ kg/m}^3$. Toutes les valeurs mécaniques indiquées sont à considérer en fonction des hypothèses faites et elles représentent des exemples de mesure.

Toutes les valeurs sont des valeurs minimum calculées et sont valables sous réserve de coquilles et d'erreurs d'impression.

a) Les valeurs caractéristiques de la charge admissible R_k ne sont pas égales à l'effet possible max. (la force max.). Les valeurs caractéristiques de la charge admissible R_k sont à réduire aux valeurs de mesure R_d concernant la classe d'utilisation et la classe de durée d'effet des sollicitations: $R_k = R_d \cdot k_{mod} / \gamma_M$. Les valeurs de mesure de la charge admissible R_d sont à comparer aux valeurs de mesure des effets E_d ($R_d \geq E_d$).

Exemple:

Valeur caractéristique pour effet permanent (charge propre) $G_k = 2,00 \text{ kN}$ et effet modifié (p. ex. charge de neige) $Q_k = 3,00 \text{ kN}$. $k_{mod} = 0,9$. $\gamma_M = 1,3$.

→ Valeur de mesure de l'effet $E_d = 2,00 \cdot 1,35 + 3,00 \cdot 1,5 = 7,20 \text{ kN}$.

La charge admissible de l'assemblage vaut comme démontrée si $R_d \geq E_d$. → $\min R_k = R_d \cdot \gamma_M / k_{mod}$

Cela signifie que la valeur caractéristique minimum de la charge admissible se mesure ainsi: $\min R_k = R_d \cdot \gamma_M / k_{mod} \rightarrow R_k = 7,20 \text{ kN} \cdot 1,3 / 0,9 = 10,40 \text{ kN}$ → alignement sur les valeurs de tableau.

Attention: Il s'agit ici d'aides de planification. Les projets sont à mesurer exclusivement par des personnes autorisées.

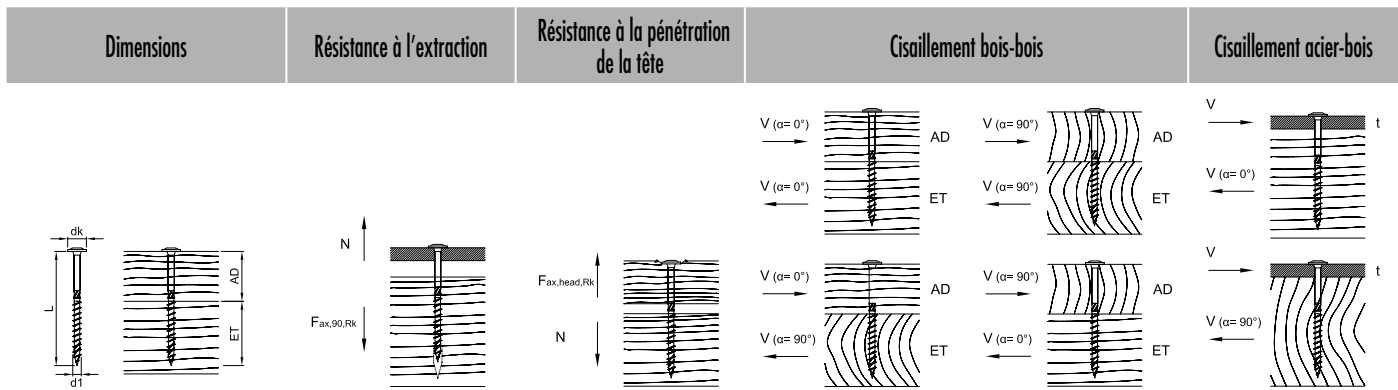

d1 x L [mm]	dk [mm]	AD [mm]	ET [mm]	F _{ax,90,Rk} [kN]	F _{ax,head,Rk} [kN]	F _{ls,Rk} [kN]		F _{ls,Rk} [kN]		t [mm]	F _{ls,Rk} [kN]	
						α=0°	α=90°	α _{AD} =0°	α _{AD} =90°		α=0°	α=90°
10,0 x 100	25,0	40	60	6,48	7,50	6,44	5,08	6,44	5,08	3	6,78	5,81
10,0 x 120	25,0	50	70	7,13	7,50	6,94	5,74	6,94	5,74	3	6,94	5,97
10,0 x 140	25,0	40	100	10,26	7,50	6,70	5,34	6,70	5,34	3	7,72	6,76
10,0 x 160	25,0	60	100	10,26	7,50	7,03	6,07	7,03	6,07	3	7,72	6,76
10,0 x 180	25,0	80	100	10,26	7,50	7,03	6,07	7,03	6,07	3	7,72	6,76
10,0 x 200	25,0	100	100	10,26	7,50	7,03	6,07	6,07	7,03	3	7,72	6,76
10,0 x 220	25,0	120	100	10,26	7,50	7,03	6,07	6,07	7,03	3	7,72	6,76
10,0 x 240	25,0	140	100	10,26	7,50	7,03	6,07	6,07	7,03	3	7,72	6,76
10,0 x 260	25,0	160	100	10,26	7,50	7,03	6,07	6,07	7,03	3	7,72	6,76
10,0 x 280	25,0	180	100	10,26	7,50	7,03	6,07	6,07	7,03	3	7,72	6,76
10,0 x 300	25,0	200	100	10,26	7,50	7,03	6,07	6,07	7,03	3	7,72	6,76
10,0 x 320	25,0	220	100	10,26	7,50	7,03	6,07	6,07	7,03	3	7,72	6,76
10,0 x 340	25,0	240	100	10,26	7,50	7,03	6,07	6,07	7,03	3	7,72	6,76
10,0 x 360	25,0	260	100	10,26	7,50	7,03	6,07	6,07	7,03	3	7,72	6,76
10,0 x 380	25,0	280	100	10,26	7,50	7,03	6,07	6,07	7,03	3	7,72	6,76
10,0 x 400	25,0	300	100	10,26	7,50	7,03	6,07	6,07	7,03	3	7,72	6,76

Mesure selon ETA-11/0024. Masse volumique apparente ρ_v= 350 kg/m³. Toutes les valeurs mécaniques indiquées sont à considérer en fonction des hypothèses faites et elles représentent des exemples de mesure.

Toutes les valeurs sont des valeurs minimum calculées et sont valables sous réserve de coquilles et d'erreurs d'impression.

a) Les valeurs caractéristiques de la charge admissible R_k ne sont pas égales à l'effet possible max. (la force max.). Les valeurs caractéristiques de la charge admissible R_k sont à réduire aux valeurs de mesure R_d concernant la classe d'utilisation et la classe de durée d'effet des sollicitations: R_d= R_k · k_{mod} / γ_M. Les valeurs de mesure de la charge admissible R_d sont à comparer aux valeurs de mesure des effets E_d (R_d ≥ E_d).

Exemple:

Valeur caractéristique pour effet permanent (charge propre) G_k= 2,00 kN et effet modifié (p. ex. charge de neige) Q_k= 3,00 kN. k_{mod}= 0,9. γ_M= 1,3.

→ Valeur de mesure de l'effet E_d= 2,00 · 1,35 + 3,00 · 1,5= 7,20 kN.

La charge admissible de l'assemblage vaut comme démontrée si R_d ≥ E_d. → min R_k= R_d · γ_M / k_{mod}

Cela signifie que la valeur caractéristique minimum de la charge admissible se mesure ainsi: min R_k= R_d · γ_M / k_{mod} → R_k= 7,20 kN · 1,3/0,9= 10,40 kN → alignement sur les valeurs de tableau.

Attention: Il s'agit ici d'aides de planification. Les projets sont à mesurer exclusivement par des personnes autorisées.



SawTec

Vis pour construction bois en acier au carbone durci

SawTec

Nouvelles dimensions

Tête cylindrique, acier galvanisé bleu

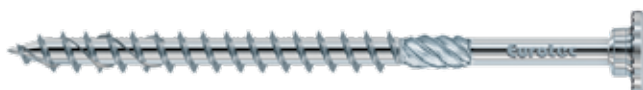

Présentation de la vis pour constructions bois/bois et la connexion en acier

- Vissage plus rapide et plus simple par la pointe DAG
- La pointe DAG réduit le couple de vissage
- Effet dissociatif réduit
- Pas de battement des vis lorsqu'on les introduit par l'entraînement TX

Conseils d'application

Utilisable dans les classes d'utilisation 1 et 2 selon DIN EN 1995 - Eucode 5.



Dents de scie sous la tête

Avantages tête de vis

- Les dents de scie sous la tête réduisent la mise en place des copeaux
- L'idéal pour les ferrures
- En vissant avec précautions, il n'y aura ni effilochage, ni fendillement du bois
- Tête cylindrique d'origine
- Valeurs de passage de tête plus élevées que pour une tête conique, effet de fente inférieur à celui d'une tête large (pour un vissage en biais)

Avantages élément de frottement

- La râpe fait de l'espace pour la tige, ce qui réduit la résistance au vissage

Avantages filetage

- Le filetage à grande avance est muni de flancs laminés tranchants allant jusqu'à la pointe
- Permet un vissage plus rapide

Avantages pointe de vis DAG

- La forme géométrique spéciale de la pointe de vis DAG garantit la réduction du couple de vissage, aboutissant en outre à un effet de fente réduit au vissage



N° d'art.	Dimension [mm]	Embout	UE
954115	5,0 x 40	TX25 ●	200
954117	5,0 x 50	TX25 ●	200
954118	5,0 x 60	TX25 ●	200
954119	5,0 x 70	TX25 ●	200
954120	5,0 x 80	TX25 ●	200
954121	5,0 x 90	TX25 ●	200
954122	5,0 x 100	TX25 ●	200
954124	5,0 x 120	TX25 ●	200
954128	6,0 x 60	TX30 ●	100
954129	6,0 x 70	TX30 ●	100
954130	6,0 x 80	TX30 ●	100
954131	6,0 x 100	TX30 ●	100
954133	6,0 x 120	TX30 ●	100
954135	6,0 x 140	TX30 ●	100
954137	6,0 x 160	TX30 ●	100
954138	6,0 x 180	TX30 ●	100
954145	8,0 x 80	TX40 ●	50
954146	8,0 x 100	TX40 ●	50
954147	8,0 x 120	TX40 ●	50
954148	8,0 x 140	TX40 ●	50
954149	8,0 x 160	TX40 ●	50
954150	8,0 x 180	TX40 ●	50
954151	8,0 x 200	TX40 ●	50
954152	8,0 x 220	TX40 ●	50
954153	8,0 x 240	TX40 ●	50
954154	8,0 x 260	TX40 ●	50
954155	8,0 x 280	TX40 ●	50
954156	8,0 x 300	TX40 ●	50
954157	8,0 x 320	TX40 ●	50
954158	8,0 x 340	TX40 ●	50
954159	8,0 x 360	TX40 ●	50
954160	8,0 x 380	TX40 ●	50
954161	8,0 x 400	TX40 ●	50
954181	8,0 x 420	TX40 ●	50
954182	8,0 x 440	TX40 ●	50
954183	8,0 x 460	TX40 ●	50
954184	8,0 x 480	TX40 ●	50
954185	8,0 x 500	TX40 ●	50
954186	8,0 x 550	TX40 ●	50
954187	8,0 x 600	TX40 ●	50
954162	10,0 x 100	TX50 ●	50
954163	10,0 x 120	TX50 ●	50
954164	10,0 x 140	TX50 ●	50
954165	10,0 x 160	TX50 ●	50
954166	10,0 x 180	TX50 ●	50
954167	10,0 x 200	TX50 ●	50
954168	10,0 x 220	TX50 ●	50
954169	10,0 x 240	TX50 ●	50
954170	10,0 x 260	TX50 ●	50
954171	10,0 x 280	TX50 ●	50
954172	10,0 x 300	TX50 ●	50
954173	10,0 x 320	TX50 ●	50
954174	10,0 x 340	TX50 ●	50
954175	10,0 x 360	TX50 ●	25
954176	10,0 x 380	TX50 ●	25
954177	10,0 x 400	TX50 ●	25

Informations techniques

SawTec, tête cylindrique, acier galvanisé bleu



Dimensions	Résistance à l'extraction	Résistance à la pénétration de la tête	Cisaillement bois-bois	Cisaillement acier-bois
------------	---------------------------	--	------------------------	-------------------------

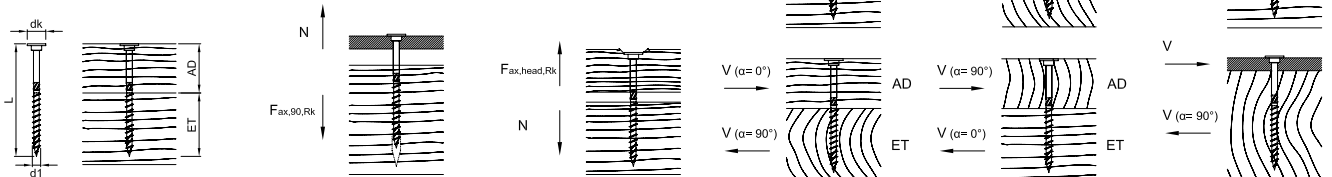

d1 x L [mm]	dk [mm]	AD [mm]	ET [mm]	Fax,90,Rk [kN]	Fax,head,Rk [kN]	F _{ls,Rk} [kN]		F _{ls,Rk} [kN]		t [mm]	F _{ls,Rk} [kN]	
						α=0°	α=90°	α _{AD} =0°	α _{AD} =90°		α=0°	α=90°
5,0 x 40	10,5	16	24	1,45	1,10			1,09		2	1,44	
5,0 x 50	10,5	20	30	1,82	1,10			1,22		2	1,67	
5,0 x 60	10,5	24	36	2,18	1,10			1,31		2	1,76	
5,0 x 70	10,5	28	42	2,54	1,10			1,41		2	1,85	
5,0 x 80	10,5	32	48	2,90	1,10			1,49		2	1,94	
5,0 x 90	10,5	36	54	3,27	1,10			1,49		2	2,03	
5,0 x 100	10,5	40	60	3,63	1,10			1,49		2	2,12	
5,0 x 120	10,5	60	60	3,63	1,10			1,49		2	2,12	
6,0 x 60	13,0	24	36	2,46	1,69			1,70		2	2,26	
6,0 x 70	13,0	28	42	2,87	1,69			1,81		2	2,36	
6,0 x 80	13,0	32	48	3,28	1,69			1,92		2	2,46	
6,0 x 90	13,0	36	54	3,69	1,69			2,04		2	2,57	
6,0 x 100	13,0	40	60	4,10	1,69			2,07		2	2,67	
6,0 x 110	13,0	50	60	4,10	1,69			2,07		2	2,67	
6,0 x 120	13,0	60	60	4,10	1,69			2,07		2	2,67	
6,0 x 130	13,0	60	70	4,79	1,69			2,07		2	2,84	
6,0 x 140	13,0	70	70	4,79	1,69			2,07		2	2,84	
6,0 x 150	13,0	80	70	4,79	1,69			2,07		2	2,84	
6,0 x 160	13,0	90	70	4,79	1,69			2,07		2	2,84	
6,0 x 180	13,0	110	70	4,79	1,69			2,07		2	2,84	

Mesure selon ETA-11/0024. Masse volumique apparente $\rho_k = 350 \text{ kg/m}^3$. Toutes les valeurs mécaniques indiquées sont à considérer en fonction des hypothèses faites et elles représentent des exemples de mesure.

Toutes les valeurs sont des valeurs minimum calculées et sont valables sous réserve de coquilles et d'erreurs d'impression.

a) Les valeurs caractéristiques de la charge admissible R_k ne sont pas égales à l'effet possible max. (la force max.). Les valeurs caractéristiques de la charge admissible R_k sont à réduire aux valeurs de mesure R_d concernant la classe d'utilisation et la classe de durée d'effet des sollicitations: $R_d = R_k \cdot k_{mod} / \gamma_M$. Les valeurs de mesure de la charge admissible R_d sont à comparer aux valeurs de mesure des effets E_d ($R_d \geq E_d$).

Exemple:

Valeur caractéristique pour effet permanent (charge propre) $G_k = 2,00 \text{ kN}$ et effet modifié (p. ex. charge de neige) $Q_k = 3,00 \text{ kN}$. $k_{mod} = 0,9$. $\gamma_M = 1,3$.

→ Valeur de mesure de l'effet $E_d = 2,00 \cdot 1,35 + 3,00 \cdot 1,5 = 7,20 \text{ kN}$.

La charge admissible de l'assemblage vaut comme démontrée si $R_d \geq E_d$. → $\min R_k = R_d \cdot \gamma_M / k_{mod}$

Cela signifie que la valeur caractéristique minimum de la charge admissible se mesure ainsi: $\min R_k = R_d \cdot \gamma_M / k_{mod} \rightarrow R_k = 7,20 \text{ kN} \cdot 1,3 / 0,9 = 10,40 \text{ kN}$ → alignement sur les valeurs de tableau.

Attention: Il s'agit ici d'aides de planification. Les projets sont à mesurer exclusivement par des personnes autorisées.

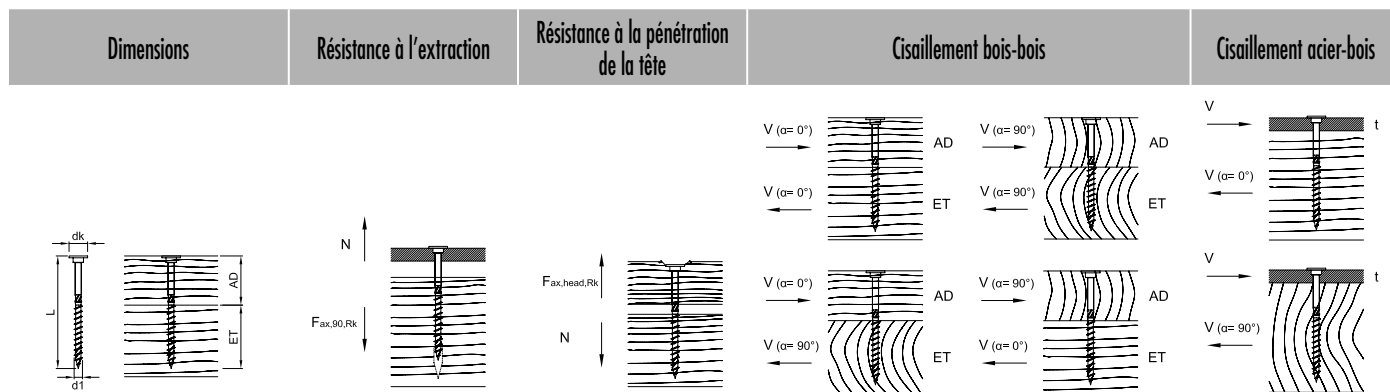

d1 x L [mm]	dk [mm]	AD [mm]	ET [mm]	Fax,90,Rk [kN]	Fax,head,Rk [kN]	F _{ls,Rk} [kN]		F _{lt,Rk} [kN]		t [mm]	F _{ls,Rk} [kN]	
						α=0°	α=90°	α _{AD} =90°	α _{AD} =0°		α=0°	α=90°
8,0 x 80	18,0	30	50	4,26	3,24	3,89	3,08	3,89	3,08	3	4,61	3,94
8,0 x 100	18,0	40	60	5,33	3,24	4,31	3,48	4,31	3,48	3	4,83	4,20
8,0 x 120	18,0	60	60	5,33	3,24	4,31	3,68	4,31	3,68	3	4,83	4,20
8,0 x 140	18,0	40	100	8,44	3,24	4,31	3,48	4,31	3,48	3	5,60	4,98
8,0 x 160	18,0	60	100	8,44	3,24	4,31	3,68	4,31	3,68	3	5,60	4,98
8,0 x 180	18,0	80	100	8,44	3,24	4,31	3,68	4,31	3,68	3	5,60	4,98
8,0 x 200	18,0	100	100	8,44	3,24	4,31	3,68	3,68	4,31	3	5,60	4,98
8,0 x 220	18,0	120	100	8,44	3,24	4,31	3,68	3,68	4,31	3	5,60	4,98
8,0 x 240	18,0	140	100	8,44	3,24	4,31	3,68	3,68	4,31	3	5,60	4,98
8,0 x 260	18,0	160	100	8,44	3,24	4,31	3,68	3,68	4,31	3	5,60	4,98
8,0 x 280	18,0	180	100	8,44	3,24	4,31	3,68	3,68	4,31	3	5,60	4,98
8,0 x 300	18,0	200	100	8,44	3,24	4,31	3,68	3,68	4,31	3	5,60	4,98
8,0 x 320	18,0	220	100	8,44	3,24	4,31	3,68	3,68	4,31	3	5,60	4,98
8,0 x 340	18,0	240	100	8,44	3,24	4,31	3,68	3,68	4,31	3	5,60	4,98
8,0 x 360	18,0	260	100	8,44	3,24	4,31	3,68	3,68	4,31	3	5,60	4,98
8,0 x 380	18,0	280	100	8,44	3,24	4,31	3,68	3,68	4,31	3	5,60	4,98
8,0 x 400	18,0	300	100	8,44	3,24	4,31	3,68	3,68	4,31	3	5,60	4,98
8,0 x 420	18,0	320	100	8,44	3,24	4,31	3,68	3,68	4,31	3	5,60	4,98
8,0 x 440	18,0	340	100	8,44	3,24	4,31	3,68	3,68	4,31	3	5,60	4,98
8,0 x 460	18,0	360	100	8,44	3,24	4,31	3,68	3,68	4,31	3	5,60	4,98
8,0 x 480	18,0	380	100	8,44	3,24	4,31	3,68	3,68	4,31	3	5,60	4,98
8,0 x 500	18,0	400	100	8,44	3,24	4,31	3,68	3,68	4,31	3	5,60	4,98
8,0 x 550	18,0	450	100	8,44	3,24	4,31	3,68	3,68	4,31	3	5,60	4,98
8,0 x 600	18,0	500	100	8,44	3,24	4,31	3,68	3,68	4,31	3	5,60	4,98

Mesure selon ETA-11/0024. Masse volumique apparente $\rho_k = 350 \text{ kg/m}^3$. Toutes les valeurs mécaniques indiquées sont à considérer en fonction des hypothèses faites et elles représentent des exemples de mesure.

Toutes les valeurs sont des valeurs minimum calculées et sont valables sous réserve de coquilles et d'erreurs d'impression.

a) Les valeurs caractéristiques de la charge admissible R_k ne sont pas égales à l'effet possible max. (la force max.). Les valeurs caractéristiques de la charge admissible R_k sont à réduire aux valeurs de mesure R_d concernant la classe d'utilisation et la classe de durée d'effet des sollicitations: $R_k = R_d \cdot k_{mod} / \gamma_M$. Les valeurs de mesure de la charge admissible R_d sont à comparer aux valeurs de mesure des effets E_d ($R_d \geq E_d$).

Exemple:

Valeur caractéristique pour effet permanent (charge propre) $G_k = 2,00 \text{ kN}$ et effet modifié (p. ex. charge de neige) $Q_k = 3,00 \text{ kN}$. $k_{mod} = 0,9$. $\gamma_M = 1,3$.

→ Valeur de mesure de l'effet $E_d = 2,00 \cdot 1,35 + 3,00 \cdot 1,5 = 7,20 \text{ kN}$.

La charge admissible de l'assemblage vaut comme démontrée si $R_d \geq E_d$. → $\min R_k = R_d \cdot \gamma_M / k_{mod}$

Cela signifie que la valeur caractéristique minimum de la charge admissible se mesure ainsi: $\min R_k = R_d \cdot \gamma_M / k_{mod} \rightarrow R_k = 7,20 \text{ kN} \cdot 1,3 / 0,9 = 10,40 \text{ kN}$ → alignement sur les valeurs de tableau.

Attention: Il s'agit ici d'aides de planification. Les projets sont à mesurer exclusivement par des personnes autorisées.

Dimensions	Résistance à l'extraction	Résistance à la pénétration de la tête	Cisaillement bois-bois	Cisaillement acier-bois
------------	---------------------------	--	------------------------	-------------------------

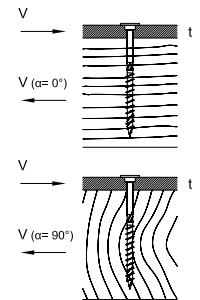
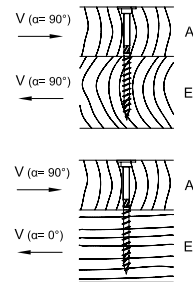
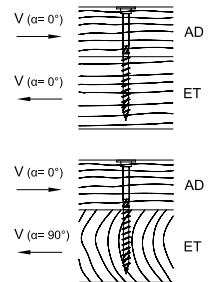
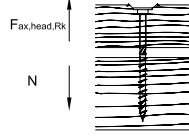
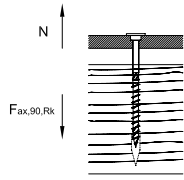
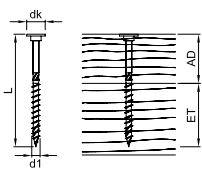

d1 x L [mm]	dk [mm]	AD [mm]	ET [mm]	F _{ax,90,Rk} [kN]	F _{ax,head,Rk} [kN]	F _{ls,Rk} [kN]		F _{ls,Rk} [kN]		t [mm]	F _{ls,Rk} [kN]	
						α=0°	α=90°	α _{AD} =0°	α _{AD} =90°		α=0°	α=90°
10,0 x 100	22,0	40	60	6,48	4,84	6,03	4,67	6,03	4,67	3	6,78	5,81
10,0 x 120	22,0	60	60	6,48	4,84	6,37	5,40	6,37	5,40	3	6,78	5,81
10,0 x 140	22,0	40	100	10,26	4,84	6,03	4,67	6,03	4,67	3	7,72	6,76
10,0 x 160	22,0	60	100	10,26	4,84	6,37	5,40	6,37	5,40	3	7,72	6,76
10,0 x 180	22,0	80	100	10,26	4,84	6,37	5,40	6,37	5,40	3	7,72	6,76
10,0 x 200	22,0	100	100	10,26	4,84	6,37	5,40	5,40	6,37	3	7,72	6,76
10,0 x 220	22,0	120	100	10,26	4,84	6,37	5,40	5,40	6,37	3	7,72	6,76
10,0 x 240	22,0	140	100	10,26	4,84	6,37	5,40	5,40	6,37	3	7,72	6,76
10,0 x 260	22,0	160	100	10,26	4,84	6,37	5,40	5,40	6,37	3	7,72	6,76
10,0 x 280	22,0	180	100	10,26	4,84	6,37	5,40	5,40	6,37	3	7,72	6,76
10,0 x 300	22,0	200	100	10,26	4,84	6,37	5,40	5,40	6,37	3	7,72	6,76
10,0 x 320	22,0	220	100	10,26	4,84	6,37	5,40	5,40	6,37	3	7,72	6,76
10,0 x 340	22,0	240	100	10,26	4,84	6,37	5,40	5,40	6,37	3	7,72	6,76
10,0 x 360	22,0	260	100	10,26	4,84	6,37	5,40	5,40	6,37	3	7,72	6,76
10,0 x 380	22,0	280	100	10,26	4,84	6,37	5,40	5,40	6,37	3	7,72	6,76
10,0 x 400	22,0	300	100	10,26	4,84	6,37	5,40	5,40	6,37	3	7,72	6,76

Mesure selon ETA-11/0024. Masse volumique apparente ρ₀= 350 kg/m³. Toutes les valeurs mécaniques indiquées sont à considérer en fonction des hypothèses faites et elles représentent des exemples de mesure.

Toutes les valeurs sont des valeurs minimum calculées et sont valables sous réserve de coquilles et d'erreurs d'impression.

a) Les valeurs caractéristiques de la charge admissible R_k ne sont pas égales à l'effet possible max. (la force max.). Les valeurs caractéristiques de la charge admissible R_k sont à réduire aux valeurs de mesure R_d concernant la classe d'utilisation et la classe de durée d'effet des sollicitations: R_d= R_k · k_{mod} / γ_M. Les valeurs de mesure de la charge admissible R_d sont à comparer aux valeurs de mesure des effets E_d (R_d ≥ E_d).

Exemple:

Valeur caractéristique pour effet permanent (charge propre) G_k= 2,00 kN et effet modifié (p. ex. charge de neige) Q_k= 3,00 kN. k_{mod}= 0,9. γ_M= 1,3.

→ Valeur de mesure de l'effet E_d= 2,00 · 1,35 + 3,00 · 1,5= 7,20 kN.

La charge admissible de l'assemblage vaut comme démontrée si R_d ≥ E_d. → min R_k= R_d · γ_M / k_{mod}

Cela signifie que la valeur caractéristique minimum de la charge admissible se mesure ainsi: min R_k= R_d · γ_M / k_{mod} → R_k= 7,20 kN · 1,3/0,9= 10,40 kN → alignement sur les valeurs de tableau.

Attention: Il s'agit ici d'aides de planification. Les projets sont à mesurer exclusivement par des personnes autorisées.



Paneltwistec

Acier galvanisé jaune/bleu

Paneltwistec

Tête conique, acier galvanisé bleu



N° d'art.	Dimension [mm]	Embout	UE
8903045	3,5 x 30	TX15 ●	1000
8903044	3,5 x 35	TX15 ●	1000
8903001	3,5 x 40	TX15 ●	1000
8903002	3,5 x 50	TX15 ●	500
8903003	4,0 x 30	TX20 ●	1000
8903603	4,0 x 35	TX20 ●	1000
8903004	4,0 x 40	TX20 ●	1000
8902089	4,0 x 45	TX20 ●	500
8903005	4,0 x 50	TX20 ●	500
8903006	4,0 x 60	TX20 ●	200
8903007	4,0 x 70	TX20 ●	200
8903008	4,0 x 80	TX20 ●	200
8903009	4,5 x 40	TX25 ●	500
8903087	4,5 x 45	TX25 ●	500
8903010	4,5 x 50	TX25 ●	500
8903088	4,5 x 55	TX25 ●	500
8903011	4,5 x 60	TX25 ●	200
8903012	4,5 x 70	TX25 ●	200
8903013	4,5 x 80	TX25 ●	200
8903014	5,0 x 40	TX25 ●	200
8903015	5,0 x 50	TX25 ●	200
8903016	5,0 x 60	TX25 ●	200
8903017	5,0 x 70	TX25 ●	200
8903018	5,0 x 80	TX25 ●	200
8903578	5,0 x 90	TX25 ●	200
8903019	5,0 x 100	TX25 ●	200
8903020	5,0 x 120	TX25 ●	200
8903021	6,0 x 60	TX30 ●	200
8903022	6,0 x 70	TX30 ●	200
8903023	6,0 x 80	TX30 ●	200
8903163	6,0 x 90	TX30 ●	100
8903024	6,0 x 100	TX30 ●	100
8903025	6,0 x 120	TX30 ●	100
8903026	6,0 x 130	TX30 ●	100
8903027	6,0 x 140	TX30 ●	100
8903030	6,0 x 150	TX30 ●	100
8903029	6,0 x 160	TX30 ●	100
8903031	6,0 x 180	TX30 ●	100
8903032	6,0 x 200	TX30 ●	100
8903033	6,0 x 220	TX30 ●	100
8903034	6,0 x 240	TX30 ●	100
8903035	6,0 x 260	TX30 ●	100
8903036	6,0 x 280	TX30 ●	100
8903037	6,0 x 300	TX30 ●	100
975780	12,0 x 120	TX50 ●	25
975781	12,0 x 140	TX50 ●	25
975782	12,0 x 160	TX50 ●	25
975783	12,0 x 180	TX50 ●	25
975784	12,0 x 200	TX50 ●	25
975785	12,0 x 220	TX50 ●	25
975786	12,0 x 240	TX50 ●	25
975787	12,0 x 260	TX50 ●	25
975788	12,0 x 280	TX50 ●	25
975789	12,0 x 300	TX50 ●	25
975790	12,0 x 320	TX50 ●	25
975791	12,0 x 340	TX50 ●	25
975792	12,0 x 360	TX50 ●	25
975793	12,0 x 380	TX50 ●	25
975794	12,0 x 400	TX50 ●	25
975795	12,0 x 500	TX50 ●	25
975796	12,0 x 600	TX50 ●	25

Informations techniques

Paneltwistec, tête conique, acier galvanisé bleu



Dimensions	Résistance à l'extraction	Résistance à la pénétration de la tête	Cisaillement bois-bois	Cisaillement acier-bois
------------	---------------------------	--	------------------------	-------------------------

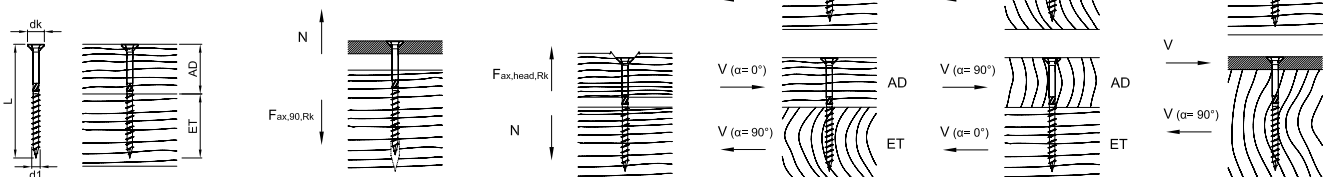

d1 x L [mm]	dk [mm]	AD [mm]	ET [mm]	Fax,90,Rk [kN]	Fax,head,Rk [kN]	F _{ls,Rk} [kN]		F _{ls,Rk} [kN]		t [mm]	F _{ls,Rk} [kN]	
						α=0°	α=90°	α _{AD} =0°	α _{AD} =90°		α=0°	α=90°
3,5 x 30	7,0	12	18	0,84	0,59			0,62		1	0,86	
3,5 x 35	7,0	14	21	0,98	0,59			0,67		1	0,92	
3,5 x 40	7,0	16	24	1,12	0,59			0,70		1	0,95	
3,5 x 45	7,0	18	27	1,26	0,59			0,74		1	0,99	
3,5 x 50	7,0	20	30	1,40	0,59			0,78		1	1,02	
4,0 x 30	8,0	12	18	0,93	0,77			0,71		2	0,91	
4,0 x 35	8,0	14	21	1,08	0,77			0,80		2	1,07	
4,0 x 40	8,0	16	24	1,24	0,77			0,84		2	1,15	
4,0 x 45	8,0	18	27	1,39	0,77			0,88		2	1,19	
4,0 x 50	8,0	20	30	1,55	0,77			0,92		2	1,23	
4,0 x 60	8,0	24	36	1,86	0,77			1,01		2	1,31	
4,0 x 70	8,0	28	42	2,17	0,77			1,03		2	1,38	
4,0 x 80	8,0	32	48	2,48	0,77			1,03		2	1,46	
4,5 x 40	9,0	16	24	1,35	0,97			1,00		2	1,34	
4,5 x 45	9,0	18	27	1,52	0,97			1,03		2	1,40	
4,5 x 50	9,0	20	30	1,69	0,97			1,08		2	1,44	
4,5 x 55	9,0	19	36	2,03	0,97			1,05		2	1,53	
4,5 x 60	9,0	24	36	2,03	0,97			1,17		2	1,53	
4,5 x 70	9,0	28	42	2,36	0,97			1,26		2	1,61	
4,5 x 80	9,0	32	48	2,70	0,97			1,26		2	1,70	
5,0 x 40	10,0	16	24	1,45	1,20			1,11		2	1,44	
5,0 x 50	10,0	20	30	1,82	1,20			1,24		2	1,67	
5,0 x 60	10,0	24	36	2,18	1,20			1,34		2	1,76	
5,0 x 70	10,0	28	42	2,54	1,20			1,44		2	1,85	
5,0 x 80	10,0	32	48	2,90	1,20			1,52		2	1,94	
5,0 x 90	10,0	36	54	3,27	1,20			1,52		2	2,03	
5,0 x 100	10,0	40	60	3,63	1,20			1,52		2	2,12	
5,0 x 120	10,0	50	70	4,24	1,20			1,52		2	2,27	

Mesure selon ETA-11/0024. Masse volumique apparente ρ_k= 350 kg/m³. Toutes les valeurs mécaniques indiquées sont à considérer en fonction des hypothèses faites et elles représentent des exemples de mesure.

Toutes les valeurs sont des valeurs minimum calculées et sont valables sous réserve de coquilles et d'erreurs d'impression.

a) Les valeurs caractéristiques de la charge admissible R_k ne sont pas égales à l'effet possible max. (la force max.). Les valeurs caractéristiques de la charge admissible R_k sont à réduire aux valeurs de mesure R_d concernant la classe d'utilisation et la classe de durée d'effet des sollicitations: R_d= R_k · k_{mod} / γ_M. Les valeurs de mesure de la charge admissible R_d sont à comparer aux valeurs de mesure des effets E_d (R_d ≥ E_d).

Exemple:

Valeur caractéristique pour effet permanent (charge propre) G_k= 2,00 kN et effet modifié (p. ex. charge de neige) Q_k= 3,00 kN. k_{mod}= 0,9. γ_M= 1,3.

→ Valeur de mesure de l'effet E_d= 2,00 · 1,35 + 3,00 · 1,5= 7,20 kN.

La charge admissible de l'assemblage vaut comme démontrée si R_d ≥ E_d. → min R_k= R_d · γ_M / k_{mod}

Cela signifie que la valeur caractéristique minimum de la charge admissible se mesure ainsi: min R_k= R_d · γ_M / k_{mod} → R_k= 7,20 kN · 1,3/0,9= 10,40 kN → alignement sur les valeurs de tableau.

Attention: Il s'agit ici d'aides de planification. Les projets sont à mesurer exclusivement par des personnes autorisées.

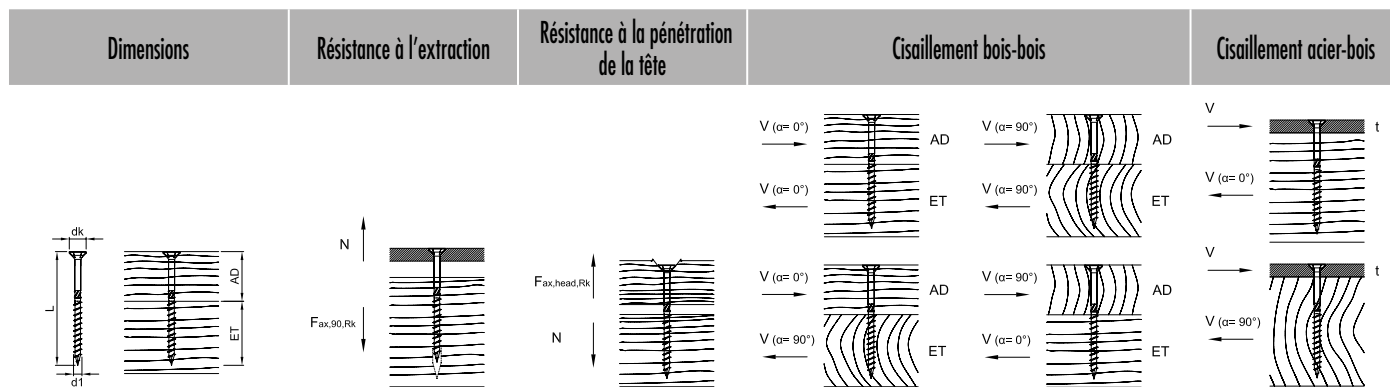

d1 x L [mm]	dk [mm]	AD [mm]	ET [mm]	Fax,90,Rk [kN]	Fax,head,Rk [kN]	F _{l_o,Rk} [kN]		F _{l_o,Rk} [kN]		t [mm]	F _{l_o,Rk} [kN]	
						α=0°	α=90°	α _{AD} =0°	α _{AD} =90°		α=0°	α=90°
6,0 x 60	12,0	24	36	2,46	1,73			1,71		2	2,26	
6,0 x 70	12,0	28	42	2,87	1,73			1,82		2	2,36	
6,0 x 80	12,0	32	48	3,28	1,73			1,93		2	2,46	
6,0 x 90	12,0	36	54	3,69	1,73			2,05		2	2,57	
6,0 x 100	12,0	40	60	4,10	1,73			2,07		2	2,67	
6,0 x 110	12,0	40	70	4,79	1,73			2,07		2	2,84	
6,0 x 120	12,0	50	70	4,79	1,73			2,07		2	2,84	
6,0 x 130	12,0	60	70	4,79	1,73			2,07		2	2,84	
6,0 x 140	12,0	70	70	4,79	1,73			2,07		2	2,84	
6,0 x 150	12,0	80	70	4,79	1,73			2,07		2	2,84	
6,0 x 160	12,0	90	70	4,79	1,73			2,07		2	2,84	
6,0 x 180	12,0	110	70	4,79	1,73			2,07		2	2,84	
6,0 x 200	12,0	130	70	4,79	1,73			2,07		2	2,84	
6,0 x 220	12,0	150	70	4,79	1,73			2,07		2	2,84	
6,0 x 240	12,0	170	70	4,79	1,73			2,07		2	2,84	
6,0 x 260	12,0	190	70	4,79	1,73			2,07		2	2,84	
6,0 x 280	12,0	210	70	4,79	1,73			2,07		2	2,84	
6,0 x 300	12,0	230	70	4,79	1,73			2,07		2	2,84	

Mesure selon ETA-11/0024. Masse volumique apparente $\rho_k = 350 \text{ kg/m}^3$. Toutes les valeurs mécaniques indiquées sont à considérer en fonction des hypothèses faites et elles représentent des exemples de mesure.

Toutes les valeurs sont des valeurs minimum calculées et sont valables sous réserve de coquilles et d'erreurs d'impression.

a) Les valeurs caractéristiques de la charge admissible R_k ne sont pas égales à l'effet possible max. (la force max.). Les valeurs caractéristiques de la charge admissible R_k sont à réduire aux valeurs de mesure R_d concernant la classe d'utilisation et la classe de durée d'effet des sollicitations: $R_d = R_k \cdot k_{mod} / \gamma_M$. Les valeurs de mesure de la charge admissible R_d sont à comparer aux valeurs de mesure des effets E_d ($R_d \geq E_d$).

Exemple:

Valeur caractéristique pour effet permanent (charge propre) $G_k = 2,00 \text{ kN}$ et effet modifié (p. ex. charge de neige) $Q_k = 3,00 \text{ kN}$. $k_{mod} = 0,9$. $\gamma_M = 1,3$.

→ Valeur de mesure de l'effet $E_d = 2,00 \cdot 1,35 + 3,00 \cdot 1,5 = 7,20 \text{ kN}$.

La charge admissible de l'assemblage vaut comme démontrée si $R_d \geq E_d$. → $\min R_k = R_d \cdot \gamma_M / k_{mod}$

Cela signifie que la valeur caractéristique minimum de la charge admissible se mesure ainsi: $\min R_k = R_d \cdot \gamma_M / k_{mod} \rightarrow R_k = 7,20 \text{ kN} \cdot 1,3/0,9 = 10,40 \text{ kN}$ → alignement sur les valeurs de tableau.

Attention: Il s'agit ici d'aides de planification. Les projets sont à mesurer exclusivement par des personnes autorisées.

Panelwistec

Tête conique, acier galvanisé jaune



- Appropriée également pour le fixation d'isolations de chevrons



N° d'art.	Dimension [mm]	Embout	UE
903000	3,5 x 30	TX20 ●	1000
903044	3,5 x 35	TX20 ●	1000
903001	3,5 x 40	TX20 ●	1000
903002	3,5 x 50	TX20 ●	500
903003	4,0 x 30	TX20 ●	1000
903603	4,0 x 35	TX20 ●	1000
903004	4,0 x 40	TX20 ●	1000
902089	4,0 x 45	TX20 ●	500
903005	4,0 x 50	TX20 ●	500
903006	4,0 x 60	TX20 ●	200
903007	4,0 x 70	TX20 ●	200
903008	4,0 x 80	TX20 ●	200
903046	4,5 x 35	TX20 ●	500
903009	4,5 x 40	TX20 ●	500
903087	4,5 x 45	TX20 ●	500
903010	4,5 x 50	TX20 ●	500
903011	4,5 x 60	TX20 ●	200
903012	4,5 x 70	TX20 ●	200
903013	4,5 x 80	TX20 ●	200
903014	5,0 x 40	TX20 ●	200
903015	5,0 x 50	TX20 ●	200
903016	5,0 x 60	TX20 ●	200
903017	5,0 x 70	TX20 ●	200
903018	5,0 x 80	TX20 ●	200
903578	5,0 x 90	TX20 ●	200
903019	5,0 x 100	TX20 ●	200
903020	5,0 x 120	TX20 ●	200
903071	5,0 x 40	TX25 ●	200
903072	5,0 x 50	TX25 ●	200
903073	5,0 x 60	TX25 ●	200
903074	5,0 x 70	TX25 ●	200
903075	5,0 x 80	TX25 ●	200
903582	5,0 x 90	TX25 ●	200
903076	5,0 x 100	TX25 ●	200
903077	5,0 x 120	TX25 ●	200
903021	6,0 x 60	TX30 ●	200
903022	6,0 x 70	TX30 ●	200
903023	6,0 x 80	TX30 ●	200
903163	6,0 x 90	TX30 ●	100
903024	6,0 x 100	TX30 ●	100
903039	6,0 x 110	TX30 ●	100
903025	6,0 x 120	TX30 ●	100
903026	6,0 x 130	TX30 ●	100
903027	6,0 x 140	TX30 ●	100
903028	6,0 x 150	TX30 ●	100
903029	6,0 x 160	TX30 ●	100
903031	6,0 x 180	TX30 ●	100
903032	6,0 x 200	TX30 ●	100
903033	6,0 x 220	TX30 ●	100
903034	6,0 x 240	TX30 ●	100
903035	6,0 x 260	TX30 ●	100
903036	6,0 x 280	TX30 ●	100
903037	6,0 x 300	TX30 ●	100
903550	8,0 x 80	TX40 ●	50
903551	8,0 x 100	TX40 ●	50
902920	8,0 x 120	TX40 ●	50
902919	8,0 x 140	TX40 ●	50
902921	8,0 x 160	TX40 ●	50
902922	8,0 x 180	TX40 ●	50
902923	8,0 x 200	TX40 ●	50
902924	8,0 x 220	TX40 ●	50
902925	8,0 x 240	TX40 ●	50
902926	8,0 x 260	TX40 ●	50

Autres tailles en page suivante

N° d'art.	Dimension [mm]	Embout	UE
902927	8,0 x 280	TX40 ●	50
902928	8,0 x 300	TX40 ●	50
902929	8,0 x 320	TX40 ●	50
902930	8,0 x 340	TX40 ●	50
902931	8,0 x 360	TX40 ●	50
902932	8,0 x 380	TX40 ●	50
903030	8,0 x 400	TX40 ●	50
903513	10,0 x 100	TX50 ●	50
903491	10,0 x 120	TX50 ●	50
903492	10,0 x 140	TX50 ●	50
903493	10,0 x 160	TX50 ●	50
903494	10,0 x 180	TX50 ●	50
903495	10,0 x 200	TX50 ●	50
903496	10,0 x 220	TX50 ●	50
903497	10,0 x 240	TX50 ●	50
903498	10,0 x 260	TX50 ●	50
903499	10,0 x 280	TX50 ●	50
903500	10,0 x 300	TX50 ●	50
903501	10,0 x 320	TX50 ●	50
903502	10,0 x 340	TX50 ●	50
903503	10,0 x 360	TX50 ●	50
903504	10,0 x 380	TX50 ●	50
903505	10,0 x 400	TX50 ●	50

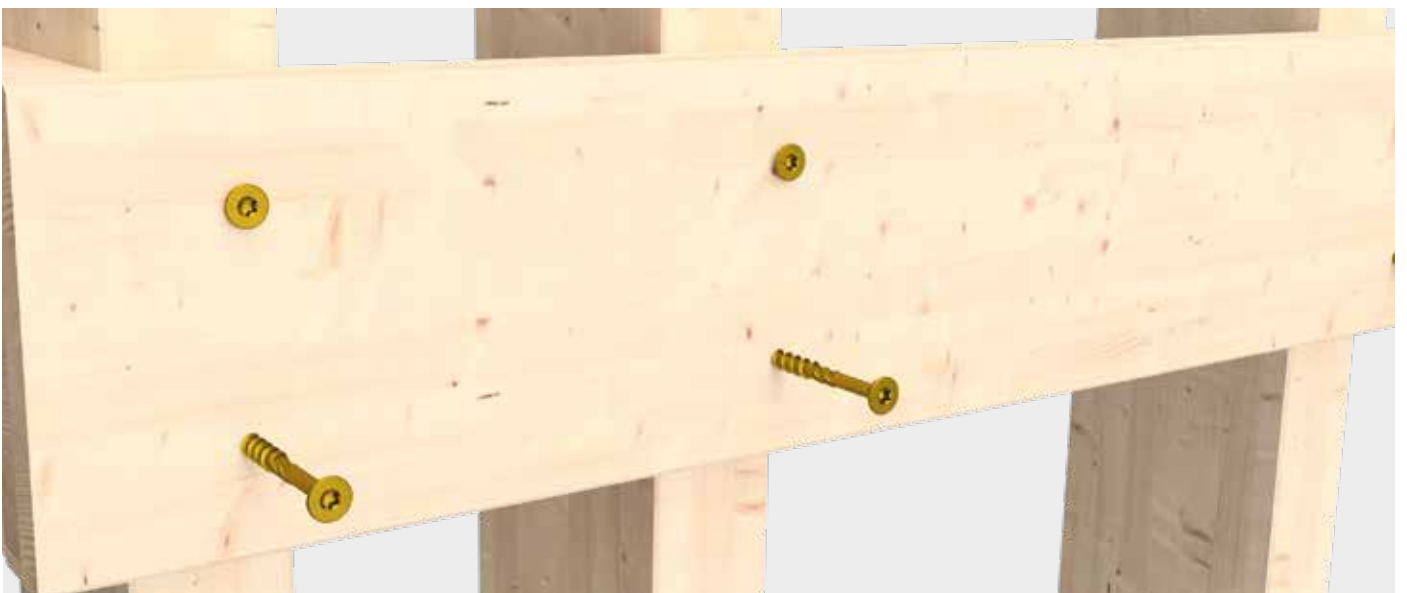
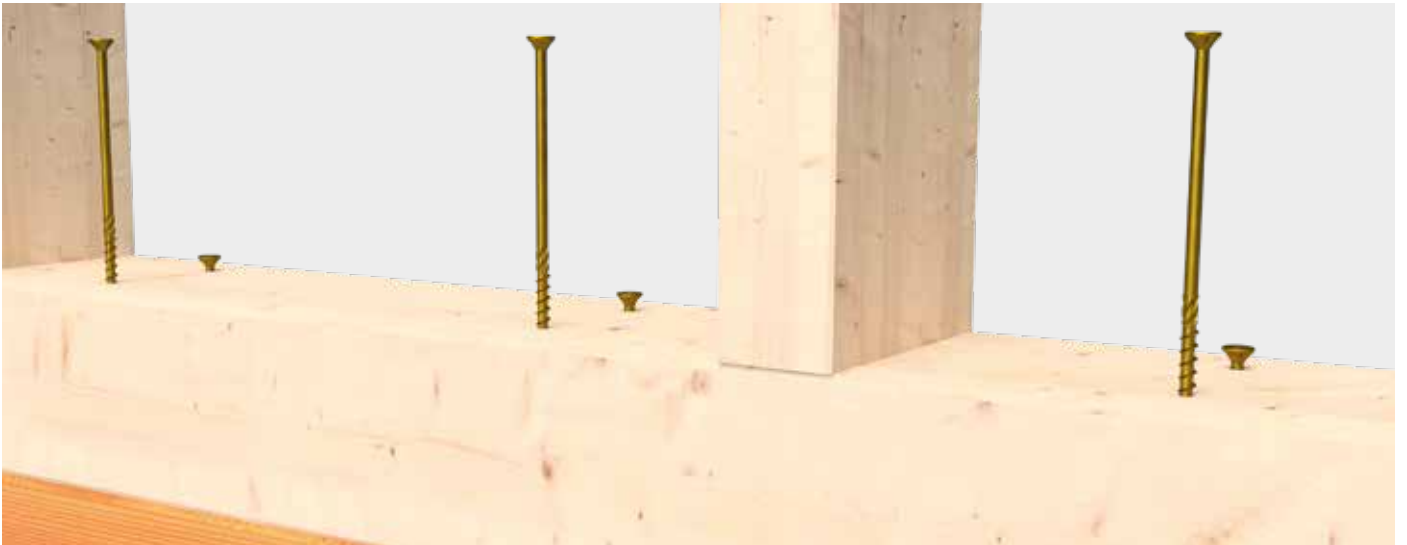

Informations techniques

Paneltwistec, tête conique, acier galvanisé jaune



Dimensions	Résistance à l'extraction	Résistance à la pénétration de la tête	Cisaillement bois-bois	Cisaillement acier-bois
------------	---------------------------	--	------------------------	-------------------------

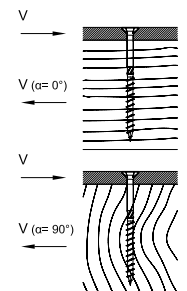
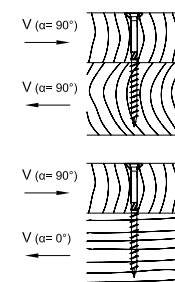
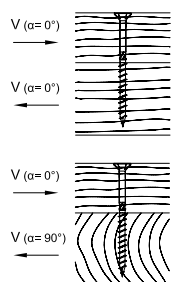
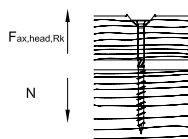
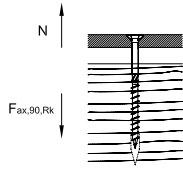
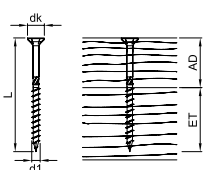

d1 x L [mm]	dk [mm]	AD [mm]	ET [mm]	F _{ax,90,Rk} [kN]	F _{ax,head,Rk} [kN]	F _{ls,Rk} [kN]		F _{ls,Rk} [kN]		t [mm]	F _{ls,Rk} [kN]	
						α=0°	α=90°	α _{AD} =0°	α _{AD} =90°		α=0°	α=90°
3,5 x 30	7,0	12	18	0,84	0,59			0,62		1	0,86	
3,5 x 35	7,0	14	21	0,98	0,59			0,67		1	0,92	
3,5 x 40	7,0	16	24	1,12	0,59			0,70		1	0,95	
3,5 x 45	7,0	18	27	1,26	0,59			0,74		1	0,99	
3,5 x 50	7,0	20	30	1,40	0,59			0,78		1	1,02	
4,0 x 30	8,0	12	18	0,93	0,77			0,71		2	0,91	
4,0 x 35	8,0	14	21	1,08	0,77			0,80		2	1,07	
4,0 x 40	8,0	16	24	1,24	0,77			0,84		2	1,15	
4,0 x 45	8,0	18	27	1,39	0,77			0,88		2	1,19	
4,0 x 50	8,0	20	30	1,55	0,77			0,92		2	1,23	
4,0 x 60	8,0	24	36	1,86	0,77			1,01		2	1,31	
4,0 x 70	8,0	28	42	2,17	0,77			1,03		2	1,38	
4,0 x 80	8,0	32	48	2,48	0,77			1,03		2	1,46	
4,5 x 35	9,0	14	21	1,18	0,97			0,90		2	1,32	
4,5 x 40	9,0	16	24	1,35	0,97			1,00		2	1,34	
4,5 x 45	9,0	18	27	1,52	0,97			1,03		2	1,40	
4,5 x 50	9,0	20	30	1,69	0,97			1,08		2	1,44	
4,5 x 60	9,0	24	36	2,03	0,97			1,17		2	1,53	
4,5 x 70	9,0	28	42	2,36	0,97			1,26		2	1,61	
4,5 x 80	9,0	32	48	2,70	0,97			1,26		2	1,70	
5,0 x 40*	10,0	16	24	1,45	1,20			1,11		2	1,44	
5,0 x 50*	10,0	20	30	1,82	1,20			1,24		2	1,67	
5,0 x 60*	10,0	24	36	2,18	1,20			1,34		2	1,76	
5,0 x 70*	10,0	28	42	2,54	1,20			1,44		2	1,85	
5,0 x 80*	10,0	32	48	2,90	1,20			1,52		2	1,94	
5,0 x 90*	10,0	36	54	3,27	1,20			1,52		2	2,03	
5,0 x 100*	10,0	40	60	3,63	1,20			1,52		2	2,12	
5,0 x 120*	10,0	50	70	4,24	1,20			1,52		2	2,27	

Mesure selon ETA-11/0024. Masse volumique apparente ρ_k= 350 kg/m³. Toutes les valeurs mécaniques indiquées sont à considérer en fonction des hypothèses faites et elles représentent des exemples de mesure.

Toutes les valeurs sont des valeurs minimum calculées et sont valables sous réserve de coquilles et d'erreurs d'impression.

a) Les valeurs caractéristiques de la charge admissible R_k ne sont pas égales à l'effet possible max. (la force max.). Les valeurs caractéristiques de la charge admissible R_k sont à réduire aux valeurs de mesure R_d concernant la classe d'utilisation et la classe de durée d'effet des sollicitations: R_d= R_k · k_{mod} / γ_M. Les valeurs de mesure de la charge admissible R_d sont à comparer aux valeurs de mesure des effets E_d (R_d ≥ E_d).

Exemple:

Valeur caractéristique pour effet permanent (charge propre) G_k= 2,00 kN et effet modifié (p. ex. charge de neige) Q_k= 3,00 kN. k_{mod}= 0,9. γ_M= 1,3. → Valeur de mesure de l'effet E_d= 2,00 · 1,35 + 3,00 · 1,5= 7,20 kN.

La charge admissible de l'assemblage vaut comme démontrée si R_d ≥ E_d. → min R_k= R_d · γ_M / k_{mod}

Cela signifie que la valeur caractéristique minimum de la charge admissible se mesure ainsi: min R_k= R_d · γ_M / k_{mod} → R_k= 7,20 kN · 1,3/0,9= 10,40 kN → alignement sur les valeurs de tableau.

Attention: Il s'agit ici d'aides de planification. Les projets sont à mesurer exclusivement par des personnes autorisées.

*Valable pour TX20 et TX25

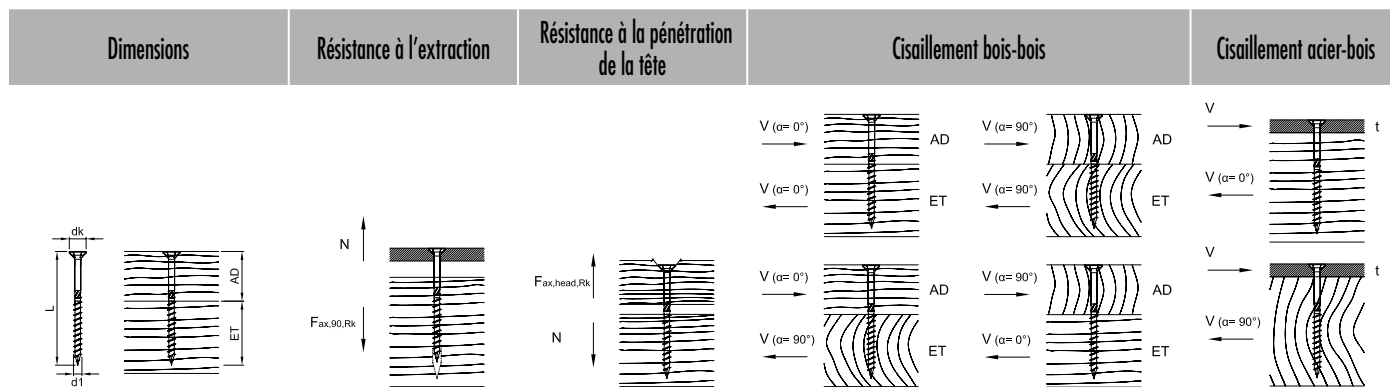

d1 x L [mm]	dk [mm]	AD [mm]	ET [mm]	$F_{ax,90,Rk}$ [kN]	$F_{ax,head,Rk}$ [kN]	$F_{ls,Rk}$ [kN]		$F_{ls,Rk}$ [kN]		t [mm]	$F_{ls,Rk}$ [kN]	
						$\alpha=0^\circ$	$\alpha=90^\circ$	$\alpha_{AD}=0^\circ$	$\alpha_{AD}=90^\circ$		$\alpha=0^\circ$	$\alpha=90^\circ$
6,0 x 60	12,0	24	36	2,46	1,73			1,71		2	2,26	
6,0 x 70	12,0	28	42	2,87	1,73			1,82		2	2,36	
6,0 x 80	12,0	32	48	3,28	1,73			1,93		2	2,46	
6,0 x 90	12,0	36	54	3,69	1,73			2,05		2	2,57	
6,0 x 100	12,0	40	60	4,10	1,73			2,07		2	2,67	
6,0 x 110	12,0	40	70	4,79	1,73			2,07		2	2,84	
6,0 x 120	12,0	50	70	4,79	1,73			2,07		2	2,84	
6,0 x 130	12,0	60	70	4,79	1,73			2,07		2	2,84	
6,0 x 140	12,0	70	70	4,79	1,73			2,07		2	2,84	
6,0 x 150	12,0	80	70	4,79	1,73			2,07		2	2,84	
6,0 x 160	12,0	90	70	4,79	1,73			2,07		2	2,84	
6,0 x 180	12,0	110	70	4,79	1,73			2,07		2	2,84	
6,0 x 200	12,0	130	70	4,79	1,73			2,07		2	2,84	
6,0 x 220	12,0	150	70	4,79	1,73			2,07		2	2,84	
6,0 x 240	12,0	170	70	4,79	1,73			2,07		2	2,84	
6,0 x 260	12,0	190	70	4,79	1,73			2,07		2	2,84	
6,0 x 280	12,0	210	70	4,79	1,73			2,07		2	2,84	
6,0 x 300	12,0	230	70	4,79	1,73			2,07		2	2,84	
8,0 x 80	14,5	30	50	4,26	2,52	3,71	2,90	3,71	2,90	3	4,56	3,94
8,0 x 100	14,5	40	60	5,33	2,52	4,13	3,30	4,13	3,30	3	4,83	4,20
8,0 x 120	14,5	40	80	7,10	2,52	4,13	3,30	4,13	3,30	3	5,27	4,65
8,0 x 140	14,5	60	80	7,10	2,52	4,13	3,50	4,13	3,50	3	5,27	4,65
8,0 x 160	14,5	80	80	7,10	2,52	4,13	3,50	4,13	3,50	3	5,27	4,65
8,0 x 180	14,5	100	80	7,10	2,52	4,13	3,50	4,13	4,13	3	5,27	4,65
8,0 x 200	14,5	120	80	7,10	2,52	4,13	3,50	4,13	4,13	3	5,27	4,65
8,0 x 220	14,5	140	80	7,10	2,52	4,13	3,50	4,13	4,13	3	5,27	4,65
8,0 x 240	14,5	160	80	7,10	2,52	4,13	3,50	4,13	4,13	3	5,27	4,65
8,0 x 260	14,5	180	80	7,10	2,52	4,13	3,50	4,13	4,13	3	5,27	4,65
8,0 x 280	14,5	200	80	7,10	2,52	4,13	3,50	4,13	4,13	3	5,27	4,65
8,0 x 300	14,5	220	80	7,10	2,52	4,13	3,50	4,13	4,13	3	5,27	4,65
8,0 x 320	14,5	240	80	7,10	2,52	4,13	3,50	4,13	4,13	3	5,27	4,65
8,0 x 340	14,5	260	80	7,10	2,52	4,13	3,50	4,13	4,13	3	5,27	4,65
8,0 x 360	14,5	280	80	7,10	2,52	4,13	3,50	4,13	4,13	3	5,27	4,65
8,0 x 380	14,5	300	80	7,10	2,52	4,13	3,50	4,13	4,13	3	5,27	4,65
8,0 x 400	14,5	320	80	7,10	2,52	4,13	3,50	4,13	4,13	3	5,27	4,65

Mesure selon ETA-11/0024. Masse volumique apparente $\rho_{1k} = 350 \text{ kg/m}^3$. Toutes les valeurs mécaniques indiquées sont à considérer en fonction des hypothèses faites et elles représentent des exemples de mesure.

Toutes les valeurs sont des valeurs minimum calculées et sont valables sous réserve de coquilles et d'erreurs d'impression.

a) Les valeurs caractéristiques de la charge admissible R_k ne sont pas égales à l'effet possible max. (la force max.). Les valeurs caractéristiques de la charge admissible R_k sont à réduire aux valeurs de mesure R_d concernant la classe d'utilisation et la classe de durée d'effet des sollicitations: $R_d = R_k \cdot k_{mod} / \gamma_M$. Les valeurs de mesure de la charge admissible R_d sont à comparer aux valeurs de mesure des effets E_d ($R_d \geq E_d$).

Exemple:

Valeur caractéristique pour effet permanent (charge propre) $G_k = 2,00 \text{ kN}$ et effet modifié (p. ex. charge de neige) $Q_k = 3,00 \text{ kN}$. $k_{mod} = 0,9$. $\gamma_M = 1,3$. \rightarrow Valeur de mesure de l'effet $E_d = 2,00 \cdot 1,35 + 3,00 \cdot 1,5 = 7,20 \text{ kN}$.

La charge admissible de l'assemblage vaut comme démontrée si $R_d \geq E_d$. $\rightarrow \min R_k = R_d \cdot \gamma_M / k_{mod}$

Cela signifie que la valeur caractéristique minimum de la charge admissible se mesure ainsi: $\min R_k = R_d \cdot \gamma_M / k_{mod} \rightarrow R_k = 7,20 \text{ kN} \cdot 1,3 / 0,9 = 10,40 \text{ kN}$ \rightarrow alignement sur les valeurs de tableau.

Attention: Il s'agit ici d'aides de planification. Les projets sont à mesurer exclusivement par des personnes autorisées.

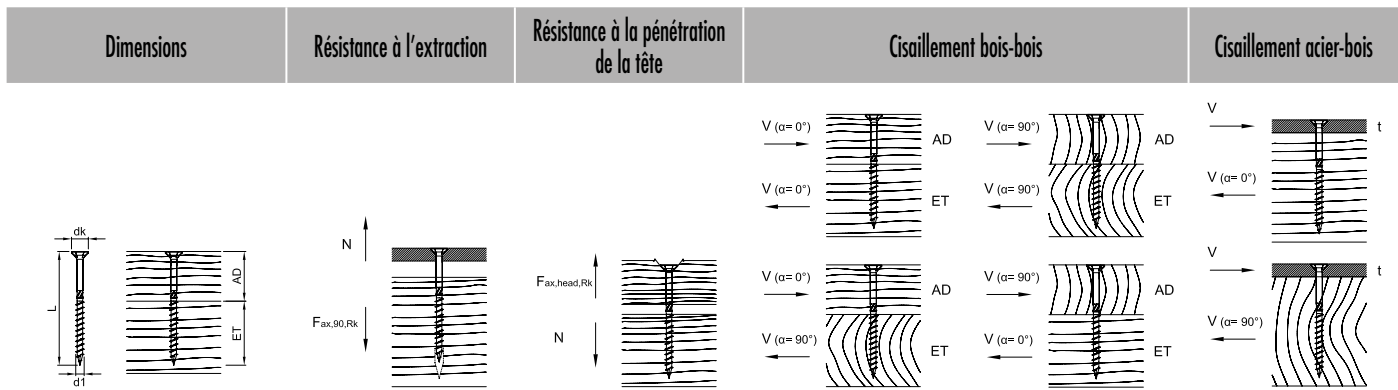

d l x L [mm]	dk [mm]	AD [mm]	ET [mm]	F _{ax,90,Rk} [kN]	F _{ax,head,Rk} [kN]	F _{ls,Rk} [kN]		F _{ls,Rk} [kN]		t [mm]	F _{ls,Rk} [kN]	
						α=0°	α=90°	α _{AD} =0°	α _{AD} =90°		α=0°	α=90°
10,0 x 100	17,4	40	60	6,48	3,63	5,73	4,37	5,73	4,37	3	6,78	5,81
10,0 x 120	17,4	20	100	9,72	3,63	4,44	3,67	3,71	3,67	3	7,59	6,62
10,0 x 140	17,4	40	100	9,72	3,63	5,73	4,37	5,73	4,37	3	7,59	6,62
10,0 x 160	17,4	60	100	9,72	3,63	6,07	5,10	6,07	5,10	3	7,59	6,62
10,0 x 180	17,4	80	100	9,72	3,63	6,07	5,10	6,07	5,10	3	7,59	6,62
10,0 x 200	17,4	100	100	9,72	3,63	6,07	5,10	5,10	6,07	3	7,59	6,62
10,0 x 220	17,4	120	100	9,72	3,63	6,07	5,10	5,10	6,07	3	7,59	6,62
10,0 x 240	17,4	140	100	9,72	3,63	6,07	5,10	5,10	6,07	3	7,59	6,62
10,0 x 260	17,4	160	100	9,72	3,63	6,07	5,10	5,10	6,07	3	7,59	6,62
10,0 x 280	17,4	180	100	9,72	3,63	6,07	5,10	5,10	6,07	3	7,59	6,62
10,0 x 300	17,4	200	100	9,72	3,63	6,07	5,10	5,10	6,07	3	7,59	6,62
10,0 x 320	17,4	220	100	9,72	3,63	6,07	5,10	5,10	6,07	3	7,59	6,62
10,0 x 340	17,4	240	100	9,72	3,63	6,07	5,10	5,10	6,07	3	7,59	6,62
10,0 x 360	17,4	260	100	9,72	3,63	6,07	5,10	5,10	6,07	3	7,59	6,62
10,0 x 380	17,4	280	100	9,72	3,63	6,07	5,10	5,10	6,07	3	7,59	6,62
10,0 x 400	17,4	300	100	9,72	3,63	6,07	5,10	5,10	6,07	3	7,59	6,62

Mesure selon ETA-11/0024. Masse volumique apparente ρ_k= 350 kg/m³. Toutes les valeurs mécaniques indiquées sont à considérer en fonction des hypothèses faites et elles représentent des exemples de mesure.

Toutes les valeurs sont des valeurs minimum calculées et sont valables sous réserve de coquilles et d'erreurs d'impression.

a) Les valeurs caractéristiques de la charge admissible R_k ne sont pas égales à l'effet possible max. (la force max.). Les valeurs caractéristiques de la charge admissible R_k sont à réduire aux valeurs de mesure R_d concernant la classe d'utilisation et la classe de durée d'effet des sollicitations: R_d= R_k · k_{mod} / γ_M. Les valeurs de mesure de la charge admissible R_d sont à comparer aux valeurs de mesure des effets E_d (R_d ≥ E_d).

Exemple:

Valeur caractéristique pour effet permanent (charge propre) G_k= 2,00 kN et effet modifié (p. ex. charge de neige) Q_k= 3,00 kN. k_{mod}= 0,9. γ_M= 1,3.

→ Valeur de mesure de l'effet E_d= 2,00 · 1,35 + 3,00 · 1,5= 7,20 kN.

La charge admissible de l'assemblage vaut comme démontrée si R_d ≥ E_d. → min R_d= R_k · γ_M / k_{mod}

Cela signifie que la valeur caractéristique minimum de la charge admissible se mesure ainsi: min R_k= R_d · γ_M / k_{mod} → R_k= 7,20 kN · 1,3/0,9= 10,40 kN → alignement sur les valeurs de tableau.

Attention: Il s'agit ici d'aides de planification. Les projets sont à mesurer exclusivement par des personnes autorisées.

Paneltwistec

Tête large, acier galvanisé jaune



- Appropriée également pour la fixation d'isolations de chevrons
- Le grand diamètre de tête permet d'atteindre des valeurs de serrage et des valeurs de passage de tête sensiblement plus élevées
- La charge admissible de traction de la vis est ainsi beaucoup mieux exploitée



N° d'art.	Dimension [mm]	Embout	UE
G903204	8,0 x 80	TX40 ●	50
G903205	8,0 x 100	TX40 ●	50
G903466	8,0 x 120	TX40 ●	50
G903467	8,0 x 140	TX40 ●	50
G903468	8,0 x 160	TX40 ●	50
G903469	8,0 x 180	TX40 ●	50
G903470	8,0 x 200	TX40 ●	50
G903471	8,0 x 220	TX40 ●	50
G903472	8,0 x 240	TX40 ●	50
G903473	8,0 x 260	TX40 ●	50
G903474	8,0 x 280	TX40 ●	50
G903475	8,0 x 300	TX40 ●	50
G903476	8,0 x 320	TX40 ●	50
G903477	8,0 x 340	TX40 ●	50
G903478	8,0 x 360	TX40 ●	50
G904625	8,0 x 380	TX40 ●	50
G904626	8,0 x 400	TX40 ●	50

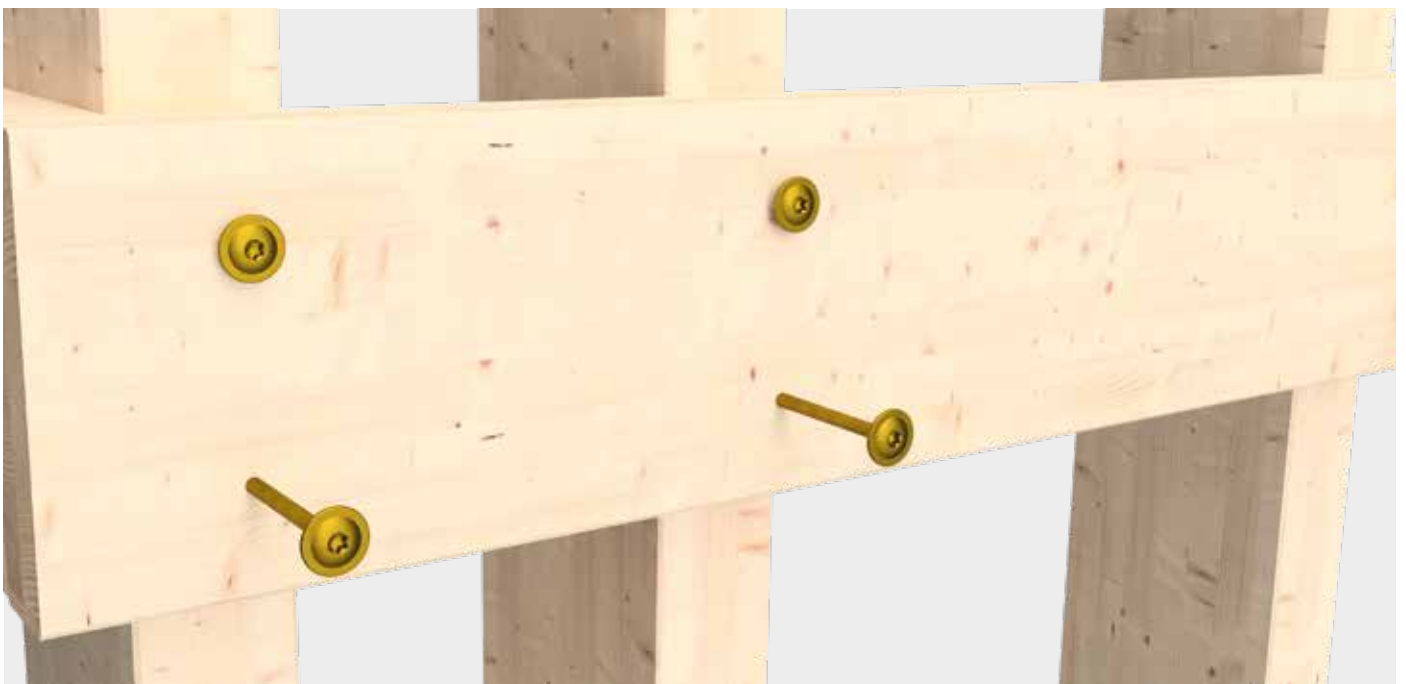

Informations techniques

Paneltwistec, tête large, acier galvanisé jaune



Dimensions	Résistance à l'extraction	Résistance à la pénétration de la tête	Cisaillement bois-bois	Cisaillement acier-bois
------------	---------------------------	--	------------------------	-------------------------

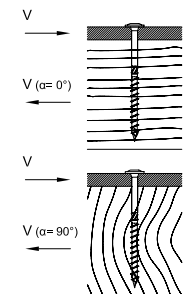
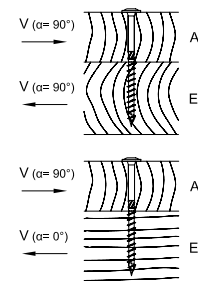
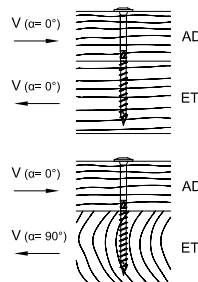
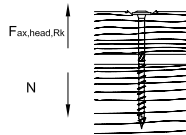
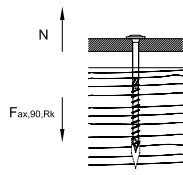
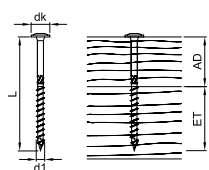

d1 x L [mm]	dk [mm]	AD [mm]	ET [mm]	F _{ax,90,Rk} [kN]	F _{ax,head,Rk} [kN]	F _{ls,Rk} [kN]		F _{ls,Rk} [kN]		t [mm]	F _{ls,Rk} [kN]	
						α=0°	α=90°	α _{ET} =90°	α _{AD} =0°		α=0°	α=90°
8,0 x 80	22,0	30	50	4,26	5,81	4,27	3,41	4,27	3,41	3	4,56	3,94
8,0 x 100	22,0	40	60	5,33	5,81	4,83	4,01	4,83	4,01	3	4,83	4,20
8,0 x 120	22,0	40	80	7,10	5,81	4,95	4,13	4,95	4,13	3	5,27	4,65
8,0 x 140	22,0	60	80	7,10	5,81	4,95	4,32	4,95	4,32	3	5,27	4,65
8,0 x 160	22,0	80	80	7,10	5,81	4,95	4,32	4,95	4,32	3	5,27	4,65
8,0 x 180	22,0	100	80	7,10	5,81	4,95	4,32	4,32	4,95	3	5,27	4,65
8,0 x 200	22,0	120	80	7,10	5,81	4,95	4,32	4,32	4,95	3	5,27	4,65
8,0 x 220	22,0	140	80	7,10	5,81	4,95	4,32	4,32	4,95	3	5,27	4,65
8,0 x 240	22,0	160	80	7,10	5,81	4,95	4,32	4,32	4,95	3	5,27	4,65
8,0 x 260	22,0	180	80	7,10	5,81	4,95	4,32	4,32	4,95	3	5,27	4,65
8,0 x 280	22,0	200	80	7,10	5,81	4,95	4,32	4,32	4,95	3	5,27	4,65
8,0 x 300	22,0	220	80	7,10	5,81	4,95	4,32	4,32	4,95	3	5,27	4,65
8,0 x 320	22,0	240	80	7,10	5,81	4,95	4,32	4,32	4,95	3	5,27	4,65
8,0 x 340	22,0	260	80	7,10	5,81	4,95	4,32	4,32	4,95	3	5,27	4,65
8,0 x 360	22,0	280	80	7,10	5,81	4,95	4,32	4,32	4,95	3	5,27	4,65
8,0 x 380	22,0	300	80	7,10	5,81	4,95	4,32	4,32	4,95	3	5,27	4,65
8,0 x 400	22,0	320	80	7,10	5,81	4,95	4,32	4,32	4,95	3	5,27	4,65

Mesure selon ETA-11/0024. Masse volumique apparente ρ_k= 350 kg/m³. Toutes les valeurs mécaniques indiquées sont à considérer en fonction des hypothèses faites et elles représentent des exemples de mesure.

Toutes les valeurs sont des valeurs minimum calculées et sont valables sous réserve de coquilles et d'erreurs d'impression.

a) Les valeurs caractéristiques de la charge admissible R_k ne sont pas égales à l'effet possible max. (la force max.). Les valeurs caractéristiques de la charge admissible R_k sont à réduire aux valeurs de mesure R_d concernant la classe d'utilisation et la classe de durée d'effet des sollicitations: R_d= R_k · k_{mod} / γ_M. Les valeurs de mesure de la charge admissible R_d sont à comparer aux valeurs de mesure des effets E_d (R_d ≥ E_d).

Exemple:

Valeur caractéristique pour effet permanent (charge propre) G_k= 2,00 kN et effet modifié (p. ex. charge de neige) Q_k= 3,00 kN. k_{mod}= 0,9. γ_M= 1,3. → Valeur de mesure de l'effet E_d= 2,00 · 1,35 + 3,00 · 1,5= 7,20 kN.

La charge admissible de l'assemblage vaut comme démontrée si R_d ≥ E_d. → min R_d= R_k · γ_M / k_{mod}

Cela signifie que la valeur caractéristique minimum de la charge admissible se mesure ainsi: min R_k= R_d · γ_M / k_{mod} → R_k= 7,20 kN · 1,3/0,9= 10,40 kN → alignement sur les valeurs de tableau.

Attention: Il s'agit ici d'aides de planification. Les projets sont à mesurer exclusivement par des personnes autorisées.



Vis en rouleaux

Système Holzher

Panelwistec

En rouleaux, acier galvanisé bleu



N° d'art.	Dimension [mm]	Gewinde Longueurs de filetage [mm]	Embout	Pièce/Sangle	Coil/Carton
905613	4,0 x 40	24	TX20 ●	167	12
905614	4,0 x 50	30	TX20 ●	167	12
905615	4,0 x 60	36	TX20 ●	167	12
905616	4,5 x 50	30	TX25 ●	125	12
905617	4,5 x 60	36	TX25 ●	125	12
905622	4,5 x 70	42	TX25 ●	125	5
905635	5,0 x 50	30	TX25 ●	125	10
905636	5,0 x 60	36	TX25 ●	125	10
905637	5,0 x 70	42	TX25 ●	125	5

Panelwistec

En rouleaux, acier inoxydable durci



N° d'art.	Dimension [mm]	Gewinde Longueurs de filetage [mm]	Embout	Pièce/Sangle	Coil/Carton
905650	4,5 x 50	30	TX20 ●	125	12
905651	4,5 x 60	36	TX20 ●	125	12
903605*	4,5 x 50	30	TX25 ●	125	12
903606*	4,5 x 60	36	TX25 ●	125	12
903612	5,0 x 60	36	TX25 ●	125	5
903609	5,0 x 70	42	TX25 ●	125	5
903608	5,0 x 80	48	TX25 ●	125	10

*Article de fin de série

Domaine d'application des vis en acier inoxydable durci

- Cet acier allie les meilleures propriétés des aciers au carbone et des aciers non oxydants. Résistant à la rouille sous certaines réserves comme un A2 et présentant les valeurs mécaniques élevées d'un acier galvanisé. L'acier inoxydable durci n'est pas résistant aux acides. Pour cette raison, il n'est également pas approprié pour la fixation de bois à teneur en tanin (p. ex. : chêne)
- L'acier inoxydable durci est magnétisable
- Acier non oxydant selon DIN 10088
- La vis est appropriée pour l'emploi dans les assemblages bois-bois en zone extérieure et elle est utilisée dans la construction de jardins, de façades et de balcons

Informations techniques

Paneltwistec en rouleaux, acier galvanisé bleu



Dimensions	Résistance à l'extraction	Résistance à la pénétration de la tête	Cisaillement bois-bois	Cisaillement acier-bois
------------	---------------------------	--	------------------------	-------------------------

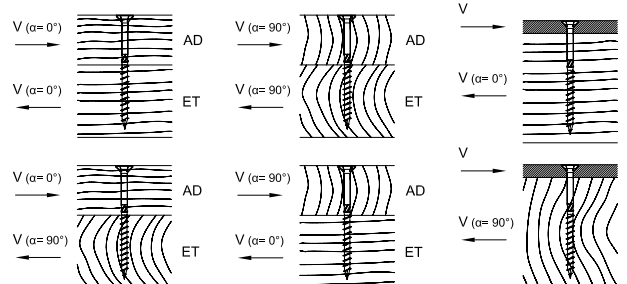
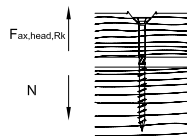
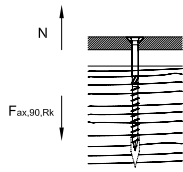
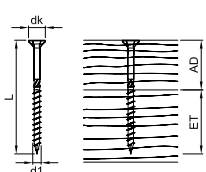

d1 x L [mm]	dk [mm]	AD [mm]	ET [mm]	F _{ax,90,Rk} [kN]	F _{ax,head,Rk} [kN]	F _{ls,Rk} [kN]		F _{ls,Rk} [kN]		t [mm]	F _{ls,Rk} [kN]	
						α=0°	α=90°	α _{AD} =0°	α _{AD} =90°		α=0°	α=90°
4,0 x 40	8,0	16	24	1,24	0,77			0,84		2	1,15	
4,0 x 50	8,0	20	30	1,55	0,77			0,92		2	1,23	
4,0 x 60	8,0	24	36	1,86	0,77			1,01		2	1,31	
4,0 x 70	8,0	28	42	2,17	0,77			1,03		2	1,38	
4,5 x 50	9,0	20	30	1,69	0,97			1,08		2	1,44	
4,5 x 60	9,0	24	36	2,03	0,97			1,17		2	1,53	
5,0 x 50	10,0	20	30	1,82	1,20			1,24		2	1,67	
5,0 x 60	10,0	24	36	2,18	1,20			1,34		2	1,76	
5,0 x 70	10,0	28	42	2,54	1,20			1,44		2	1,85	
5,0 x 80	10,0	32	48	2,90	1,20			1,52		2	1,94	

Mesure selon ETA-11/0024. Masse volumique apparente ρ_k= 350 kg/m³. Toutes les valeurs mécaniques indiquées sont à considérer en fonction des hypothèses faites et elles représentent des exemples de mesure. Toutes les valeurs sont des valeurs minimum calculées et sont valables sous réserve de coquilles et d'erreurs d'impression.
 a) Les valeurs caractéristiques de la charge admissible R_k ne sont pas égales à l'effet possible max. (la force max.). Les valeurs caractéristiques de la charge admissible R_k sont à réduire aux valeurs de mesure R_d concernant la classe d'utilisation et la classe de durée d'effet des sollicitations: R_d= R_k · k_{mod} / γ_M. Les valeurs de mesure de la charge admissible R_d sont à comparer aux valeurs de mesure des effets E_d (R_d ≥ E_d).

Exemple:
 Valeur caractéristique pour effet permanent (charge propre) G_k= 2,00 kN et effet modifié (p. ex. charge de neige) Q_k= 3,00 kN. k_{mod}= 0,9. γ_M= 1,3. → Valeur de mesure de l'effet E_d= 2,00 · 1,35 + 3,00 · 1,5= 7,20 kN.
 La charge admissible de l'assemblage vaut comme démontrée si R_d ≥ E_d. → min R_k= R_d · γ_M / k_{mod}
 Cela signifie que la valeur caractéristique minimum de la charge admissible se mesure ainsi: min R_k= R_d · γ_M / k_{mod} → R_k= 7,20 kN · 1,3/0,9= 10,40 kN → alignement sur les valeurs de tableau.
 Attention: Il s'agit ici d'aides de planification. Les projets sont à mesurer exclusivement par des personnes autorisées.

Informations techniques

Paneltwistec en rouleaux, acier inoxydable durci



Dimensions				Résistance à l'extraction	Résistance à la pénétration de la tête	Cisaillement bois-bois				Cisaillement acier-bois		
d1 x L [mm]	dk [mm]	AD [mm]	ET [mm]	F _{ax,90,Rk} [kN]	F _{ax,head,Rk} [kN]	F _{lo,Rk} [kN]	F _{lo,Rk} [kN]	F _{lo,Rk} [kN]	F _{lo,Rk} [kN]	t [mm]	F _{lo,Rk} [kN]	F _{lo,Rk} [kN]
								$\alpha_{AD}=0^\circ$	$\alpha_{AD}=90^\circ$			
						$\alpha=0^\circ$	$\alpha=90^\circ$	$\alpha_{ET}=90^\circ$	$\alpha_{ET}=0^\circ$		$\alpha=0^\circ$	$\alpha=90^\circ$
4,5 x 50	9,0	20	30	1,69	0,97			1,08		2	1,44	
4,5 x 60	9,0	24	36	2,03	0,97			1,17		2	1,53	
5,0 x 60	10,0	24	36	2,18	1,20			1,34		2	1,76	
5,0 x 70	10,0	28	42	2,54	1,20			1,44		2	1,85	
5,0 x 80	10,0	32	48	2,90	1,20			1,52		2	1,94	

Mesure selon ETA-11/0024. Masse volumique apparente $\rho_k=350 \text{ kg/m}^3$. Toutes les valeurs mécaniques indiquées sont à considérer en fonction des hypothèses faites et elles représentent des exemples de mesure.

Toutes les valeurs sont des valeurs minimum calculées et sont valables sous réserve de coquilles et d'erreurs d'impression.

a) Les valeurs caractéristiques de la charge admissible R_k ne sont pas égales à l'effet possible max. (la force max.). Les valeurs caractéristiques de la charge admissible R_k sont à réduire aux valeurs de mesure R_d concernant la classe d'utilisation et la classe de durée d'effet des sollicitations: $R_d=R_k \cdot k_{mod} / \gamma_M$. Les valeurs de mesure de la charge admissible R_d sont à comparer aux valeurs de mesure des effets E_d ($R_d \geq E_d$).

Exemple:

Valeur caractéristique pour effet permanent (charge propre) $G_k=2,00 \text{ kN}$ et effet modifié (p. ex. charge de neige) $Q_k=3,00 \text{ kN}$. $k_{mod}=0,9$. $\gamma_M=1,3$. \rightarrow Valeur de mesure de l'effet $E_d=2,00 \cdot 1,35 + 3,00 \cdot 1,5=7,20 \text{ kN}$.

La charge admissible de l'assemblage vaut comme démontrée si $R_d \geq E_d$. $\rightarrow \min R_k=R_d \cdot \gamma_M / k_{mod}$

Cela signifie que la valeur caractéristique minimum de la charge admissible se mesure ainsi: $\min R_k=R_d \cdot \gamma_M / k_{mod} \rightarrow R_k=7,20 \text{ kN} \cdot 1,3/0,9=10,40 \text{ kN}$ \rightarrow alignement sur les valeurs de tableau.

Attention: Il s'agit ici d'aides de planification. Les projets sont à mesurer exclusivement par des personnes autorisées.

Panelwistec

En rouleaux, acier galvanisé bleu

NOUVEAU
Longueur de
filetage
raccourcie

N° d'art.	Dimension [mm]	Gewinde Longueurs de filetage [mm]	Embout	Pièce/Sangle	Coil/Carton
905638	5,0 x 70	35	TX20 ●	125	5
905642	5,0 x 80	40	TX20 ●	125	5



Avantages

- La longueur de filetage raccourcie permet de presser des éléments rapportés plus épais
- Résiste aux sollicitations mécaniques
- La rainure d'évacuation des copeaux assure un vissage rapide et facile

Application

- Pour les structures porteuses en bois, entre composants en bois massif de construction, en bois lamellé-collé, en panneaux OSB et en bois de placage stratifié



Informations techniques

Panelwistec en rouleaux, acier galvanisé bleu



Dimensions				Résistance à l'extraction	Résistance à la pénétration de la tête	Cisaillement bois-bois				Cisaillement acier-bois		
d1 x L [mm]	dk [mm]	AD [mm]	ET [mm]	F _{ax,90,Rk} [kN]	F _{ax,head,Rk} [kN]	F _{la,Rk} [kN]	F _{la,Rk} [kN]	F _{la,Rk} [kN]	F _{la,Rk} [kN]	t [mm]	F _{la,Rk} [kN]	F _{la,Rk} [kN]
								$\alpha_{AD} = 0^\circ$	$\alpha_{AD} = 90^\circ$			
						$\alpha = 0^\circ$	$\alpha = 90^\circ$	$\alpha_{ET} = 90^\circ$	$\alpha_{ET} = 0^\circ$		$\alpha = 0^\circ$	$\alpha = 90^\circ$
5,0 x 70	10,0	35	35	2,12	1,20			1,52		2	1,74	
5,0 x 80	10,0	40	40	2,42	1,20			1,52		2	1,82	

Mesure selon ETA-11/0024. Masse volumique apparente $\rho_k = 350 \text{ kg/m}^3$. Toutes les valeurs mécaniques indiquées sont à considérer en fonction des hypothèses faites et elles représentent des exemples de mesure.

Toutes les valeurs sont des valeurs minimum calculées et sont valables sous réserve de coquilles et d'erreurs d'impression.

a) Les valeurs caractéristiques de la charge admissible R_k ne sont pas égales à l'effet possible max. (la force max.). Les valeurs caractéristiques de la charge admissible R_k sont à réduire aux valeurs de mesure R_d concernant la classe d'utilisation et la classe de durée d'effet des sollicitations: $R_d = R_k \cdot k_{mod} / \gamma_M$. Les valeurs de mesure de la charge admissible R_d sont à comparer aux valeurs de mesure des effets E_d ($R_d \geq E_d$).

Exemple:

Valeur caractéristique pour effet permanent (charge propre) $G_k = 2,00 \text{ kN}$ et effet modifié (p. ex. charge de neige) $Q_k = 3,00 \text{ kN}$. $k_{mod} = 0,9$. $\gamma_M = 1,3$. → Valeur de mesure de l'effet $E_d = 2,00 \cdot 1,35 + 3,00 \cdot 1,5 = 7,20 \text{ kN}$.

La charge admissible de l'assemblage vaut comme démontrée si $R_d \geq E_d$. → $\min R_k = R_d \cdot \gamma_M / k_{mod}$

Cela signifie que la valeur caractéristique minimum de la charge admissible se mesure ainsi: $\min R_k = R_d \cdot \gamma_M / k_{mod} \rightarrow R_k = 7,20 \text{ kN} \cdot 1,3 / 0,9 = 10,40 \text{ kN}$ → alignement sur les valeurs de tableau.

Attention: Il s'agit ici d'aides de planification. Les projets sont à mesurer exclusivement par des personnes autorisées.

Topduo vis pour construction de toits

La vis pour construction de bois appropriée pour chaque système d'isolation de chevrons



Topduo vis pour construction de toits

Tête large



- Également utilisable pour de nombreuses autres applications dans la construction de bois en raison de sa haute résistance à l'extraction



Avantages de la pointe de vis

- Temps de vissage réduit
- Effet de fente réduit
- Meilleure « prise » de la vis

N° d'art.	Dimension [mm]	Long. [mm] ^{a)}	Embout	UE
945870	8,0 x 165	60/80	TX40 ●	50
945871	8,0 x 195	60/100	TX40 ●	50
945813	8,0 x 225	60/100	TX40 ●	50
945814	8,0 x 235	60/100	TX40 ●	50
945815	8,0 x 255	60/100	TX40 ●	50
945816	8,0 x 275	60/100	TX40 ●	50
945817	8,0 x 302	60/100	TX40 ●	50
945818	8,0 x 335	60/100	TX40 ●	50
945819	8,0 x 365	60/100	TX40 ●	50
945820	8,0 x 397	60/100	TX40 ●	50
945821	8,0 x 435	60/100	TX40 ●	50
945843	8,0 x 472	60/100	TX40 ●	50

a) Filetage sous tête/filetage moteur

Topduo vis pour construction de toits

Tête cylindrique



- Également utilisable pour de nombreuses autres applications dans la construction de bois en raison de sa haute résistance à l'extraction



Avantages de la pointe de vis

- Temps de vissage réduit
- Effet de fente réduit
- Meilleure « prise » de la vis

N° d'art.	Dimension [mm]	Long. [mm] ^{a)}	Embout	UE
945956	8,0 x 225	60/100	TX40 ●	50
945965	8,0 x 235	60/100	TX40 ●	50
945957	8,0 x 255	60/100	TX40 ●	50
945958	8,0 x 275	60/100	TX40 ●	50
945960	8,0 x 302	60/100	TX40 ●	50
945961	8,0 x 335	60/100	TX40 ●	50
945962	8,0 x 365	60/100	TX40 ●	50
945963	8,0 x 397	60/100	TX40 ●	50
945964	8,0 x 435	60/100	TX40 ●	50

a) Filetage sous tête/filetage moteur

Possibilités de vissage:

Vissage à 90° précisément
(vissage en traction)



Vissage à 65° et à 90°
(vissage en poussée et en traction)



La vis Topduo a été conçue pour les isolations aussi bien résistantes (≥ 50 kPa) que non résistantes à la pression.

La résistance à la pression $O_{10\%}$ est indiquée sur la fiche technique du produit du fabricant du matériau isolant.

Détermination de quantité, vis pour construction de toits Topduo

Matériaux isolants non résistants à la pression statique $\sigma_{10\%} < 50 \text{ kPa}$

Exemple de dimensionnement pour les hypothèses mentionnées. Le dimensionnement réalisé dans le cadre du projet peut fournir des résultats nettement plus avantageux

Nombre de vis Topduo par m²

Épaisseur de mat. isolant	40	60	80	100	120	140	140	160	180	200	220	240	260	280	
Épaisseur de coffrage (sur chevrons)	24	24	24	24	24	–	24	24	24	24	24	24	24	24	
Dimensions des vis Topduo à tête large ou cylindrique ^{a)}	8 x 165 ^{b)}	8 x 195 ^{b)}	8 x 225	8 x 235	8 x 255	8 x 275	8 x 302	8 x 335	8 x 335	8 x 365	8 x 365	8 x 397	8 x 435	8 x 435	
	[mm]	[mm]	[mm]	[mm]	[mm]	[mm]	[mm]	[mm]	[mm]	[mm]	[mm]	[mm]	[mm]	[mm]	
Zone de charge de neige 2 ^{c)}	0° ≤ DN ≤ 10°	2,20	2,20	2,38	2,38	2,38	2,38	2,38	2,29	2,29	2,48	3,01	3,57	4,08	4,76
Zone de vent 4 ^{d)}	10° < DN ≤ 25°	2,38	2,38	2,60	2,60	2,60	2,60	2,60	2,60	2,60	3,17	3,81	4,40	e)	e)
Altitude au-dessus du niveau de la mer ≤ 285 m	25° < DN ≤ 40°	2,72	2,72	3,01	3,01	3,01	3,01	3,01	3,01	3,01	3,57	4,40	5,19	e)	e)
	40° < DN ≤ 60°	2,86	3,01	3,17	3,17	3,36	3,36	3,36	3,36	3,36	3,57	4,40	5,19	e)	e)
Zone de charge de neige 3 ^{e)}	0° ≤ DN ≤ 10°	1,79	1,79	1,97	2,04	2,04	2,04	2,04	2,12	2,60	3,81	4,40	5,19	e)	e)
Zone de vent 2 ^{f)}	10° < DN ≤ 25°	2,29	2,29	2,48	2,60	2,60	2,60	2,72	3,36	4,76	e)	e)	e)	e)	e)
Altitude au-dessus du niveau de la mer ≤ 600 m	25° < DN ≤ 40°	2,38	2,48	2,72	2,72	2,72	2,86	2,86	2,86	3,57	5,19	e)	e)	e)	e)
	40° < DN ≤ 60°	2,60	2,60	2,86	2,86	2,86	2,86	2,86	3,01	3,57	5,19	e)	e)	e)	e)

a) Les valeurs indiquées se réfèrent toujours aux valeurs les plus défavorables applicables aux vis Topduo à tête large ou cylindrique

b) Uniquement Topduo à tête cylindrique, c) Comprend la zone de charge de neige 1, 2 et 2*, d) Comprend toutes les zones de vent à l'exception des îles de la mer du Nord

e) Il est recommandé de faire appel à nos prestations de dimensionnement dans le cadre de tout projet. Les exemples de dimensionnement fournis dans ce document représentent des cas défavorables, c'est-à-dire des cas sûrs sur le plan statique

f) Comprend la zone de charge de neige 1, 2 et 3, g) Comprend les zones de vent 1 et 2 (dans les terres)

Autres hypothèses:

Dimensionnement réalisé à l'aide du logiciel de dimensionnement ECS selon la norme ETA-11/0024; angle de vissage 65°; toit en bâtière; hauteur du faite par rapport au sol de 18 m max.; masse volumique de l'isolation 1,50 kN/m³; chevrons C24 8/≥ 12 cm; contre latte C24 4/6 cm; entraxe des chevrons 0,70 m; poids mort de la couverture 0,55 kN/m²; présence d'un arrêt de neige; détermination de la quantité par rapport à l'appel de vent sur la partie la plus défavorable du toit.

Toutes les valeurs indiquées sont à considérer en fonction des hypothèses faites. Elles représentent ainsi des exemples de mesure et sont valables sous réserve de coquilles et de fautes d'impression.

Attention : il s'agit ici d'aides de planification. Les projets sont à faire mesurer exclusivement par des personnes autorisées.

Détermination de quantité, vis pour construction de toits Topduo

Matériaux isolants résistants à la pression statique $\sigma_{10\%} \geq 50 \text{ kPa}$

Exemple de dimensionnement pour les hypothèses mentionnées. Le dimensionnement réalisé dans le cadre du projet peut fournir des résultats nettement plus avantageux

Nombre de vis Topduo par m²

Épaisseur de mat. isolant	40	60	80	100	120	140	160	180	200	220	240	260	280	300	
Épaisseur de coffrage (sur chevrons)	24	24	24	24	24	24	24	24	24	24	24	24	24	24	
Dimensions des vis Topduo à tête large ou cylindrique ^{a)}	8 x 195 ^{b)}	8 x 225	8 x 235	8 x 255	8 x 275	8 x 302	8 x 335	8 x 335	8 x 365	8 x 365	8 x 397	8 x 435	8 x 435	8 x 472 ^{b)}	
	[mm]	[mm]	[mm]	[mm]	[mm]	[mm]	[mm]	[mm]	[mm]	[mm]	[mm]	[mm]	[mm]	[mm]	
Zone de charge de neige 2 ^{c)}	0° ≤ DN ≤ 10°	1,96	2,06	2,06	2,06	2,06	2,06	2,06	2,06	2,06	2,12	1,80	2,40	2,32	
Zone de vent 4 ^{d)}	10° < DN ≤ 25°	2,11	2,05	1,97	1,94	1,97	1,90	1,85	2,14	2,01	2,74	2,57	2,38	3,23	2,93
Altitude au-dessus du niveau de la mer ≤ 285 m	25° < DN ≤ 40°	2,48	2,41	2,28	2,35	2,41	2,35	2,18	2,67	2,49	3,48	3,22	2,96	4,42	3,79
	40° < DN ≤ 60°	2,31	2,30	2,56	2,65	2,74	2,65	2,42	2,96	2,74	4,00	3,70	3,48	4,87	4,47
Zone de charge de neige 3 ^{e)}	0° ≤ DN ≤ 10°	2,65	2,54	2,39	2,34	2,26	2,23	2,34	2,34	2,16	2,46	2,32	2,19	2,86	2,65
Zone de vent 2 ^{f)}	10° < DN ≤ 25°	4,04	3,81	3,55	3,33	3,33	3,15	3,15	2,99	2,99	3,66	3,37	3,06	4,37	3,74
Altitude au-dessus du niveau de la mer ≤ 400 m	25° < DN ≤ 40°	4,46	4,16	3,84	3,58	3,58	3,58	3,37	3,37	3,37	4,67	4,20	3,92	e)	e)
	40° < DN ≤ 60°	3,55	3,26	3,26	3,26	3,44	3,26	2,96	3,66	3,44	e)	4,67	4,27	e)	e)

a) Les valeurs indiquées se réfèrent toujours aux valeurs les plus défavorables applicables aux vis Topduo à tête large ou cylindrique

b) Uniquement Topduo à tête cylindrique, c) Comprend la zone de charge de neige 1, 2 et 2* chacune avec un arrêt de neige, d) Comprend toutes les zones de vent à l'exception des îles de la mer du Nord

e) Il est recommandé de faire appel à nos prestations de dimensionnement dans le cadre de tout projet. Les exemples de dimensionnement fournis dans ce document représentent des cas défavorables, c'est-à-dire des cas sûrs sur le plan statique

f) Comprend la zone de charge de neige 1, 2 et 3, g) Comprend les zones de vent 1 et 2 (dans les terres)

Autres hypothèses:

Dimensionnement réalisé à l'aide du logiciel de dimensionnement ECS selon la norme ETA-11/0024; angle de vissage pour la vis de compensation de la poussée du toit 65°/90° pour la vis de compensation de l'appel de vent; toit en bâtière; hauteur du faite par rapport au sol de 18 m max.; masse volumique de l'isolation 1,50 kN/m³; chevrons C24 8/≥ 12 cm; contre latte C24 4/6 cm; entraxe des chevrons 0,70 m; poids mort de la couverture 0,55 kN/m²; présence d'un arrêt de neige; détermination de la quantité par rapport à l'appel de vent sur la partie la plus défavorable du toit. Toutes les valeurs indiquées sont à considérer en fonction des hypothèses faites. Elles représentent ainsi des exemples de mesure et sont valables sous réserve de coquilles et de fautes d'impression.

Attention : il s'agit ici d'aides de planification. Les projets sont à faire mesurer exclusivement par des personnes autorisées.

par téléphone +49 2331 6245-444 · par fax au +49 2331 6245-200 · par mail à technik@eurotec.team

Contactez notre service technique ou utilisez le service de conception gratuit dans l'onglet service sur notre page d'accueil.

Contact

commerçant: _____ personne chargée de l'exécution: _____
 interlocuteur: _____ interlocuteur: _____
 E-mail: _____ téléphone: _____
 projet de construction: _____ E-mail: _____

Indications concernant le projet de construction

toit en appentis toit à deux versants toit en croupe

longueur de bâtiment côté chéneau: _____ m

largeur de pignon: _____ m

longueur de chevron: _____ m
(indication facultative)

hauteur de faitage: _____ m
(en surplomb du terrain)

saillie de toit: chéneau / rive _____ m
(la détermination de quantité est effectuée pour la surface totale de toit)

inclinaison de toit: toit principal / croupe _____ °

isolation: _____

épaisseur d'isolation: _____ mm

largeur de chevron: _____ mm

hauteur de chevron: _____ mm

distance de chevron: _____ mm

épaisseur de coffrage: _____ mm

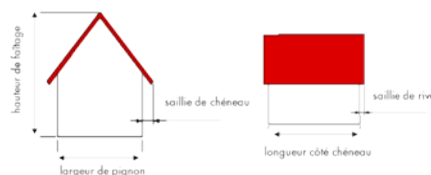

largeur de contre latte: _____ mm
(mind. 60 mm)

hauteur de contre latte: _____ mm
(mind. 40 mm)

longueur de contre latte: _____ m
(longueur des pièces de contre latte effectivement posées)

Charge de couverture de toit et de lattage:

couverture en assemblage métallique par agrafage sur bords relevés 0,35 kN/m²

tuiles en béton, tuiles 0,55 kN/m²

couverture double à chapiteau avec tuiles à crochet 0,75 kN/m²

ou _____ kN/m²

code postal du projet de construction: _____
(pour la détermination de la zone de charge de vent et de neige)

charge caractéristique de neige au sol s_k : _____ /m²
(pour la détermination de la zone de charge de vent et de neige)

hauteur de terrain au-dessus du niveau de la mer: _____ m
(important pour les localités à relief prononcé)

grille à neige prévue? oui non

Choix vis

Panelwistec à tête conique * Panelwistec à tête large * Topduo à tête large ** Topduo à tête cylindrique **

* uniquement pour les matériaux isolants résistants à la pression ayant une résistance à la pression de 50 kPa ** également pour les matériaux isolants non résistants à la pression



Paneltwistec, Paneltwistec AG

Acier inoxydable durci

Paneltwistec

Tête conique, acier inoxydable durci

Acier inoxydable



- Résistant aux acides sous certaines réserves
- Non approprié pour bois à teneur en tanin que cumaru, chêne, merbau, robinier, etc.
- Magnétisable
- Acier non oxydant selon DIN 10088
- La vis est appropriée pour l'emploi dans les assemblages bois-bois en zone extérieure et elle est utilisée dans la construction de jardins, de façades et de balcons



N° d'art.	Dimension [mm]	Embout	UE
904494	4,0 x 30	TX20 ●	500
904495	4,0 x 35	TX20 ●	500
904474	4,0 x 40	TX20 ●	500
904475	4,0 x 45	TX20 ●	500
904476	4,0 x 50	TX20 ●	500
904477	4,0 x 60	TX20 ●	500
904478	4,5 x 45	TX20 ●	200
904479	4,5 x 50	TX20 ●	200
904480	4,5 x 60	TX20 ●	200
904481	4,5 x 70	TX20 ●	200
100981	4,5 x 80	TX20 ●	200
904482	5,0 x 50	TX25 ●	200
904483	5,0 x 60	TX25 ●	200
904484	5,0 x 70	TX25 ●	200
904485	5,0 x 80	TX25 ●	200
904487	5,0 x 90	TX25 ●	100
904011	5,0 x 100	TX25 ●	100
904012	6,0 x 60	TX30 ●	100
904013	6,0 x 70	TX30 ●	100
904014	6,0 x 80	TX30 ●	100
904015	6,0 x 90	TX30 ●	100
904016	6,0 x 100	TX30 ●	100
904017	6,0 x 120	TX30 ●	100
904018	6,0 x 140	TX30 ●	100
904019	6,0 x 160	TX30 ●	100

Paneltwistec

Tête large, acier inoxydable durci

Acier inoxydable



- Appropriée également pour la fixation d'isolations de chevrons
- Le grand diamètre de tête permet d'atteindre des valeurs de serrage et des valeurs de passage de tête sensiblement plus élevées
- La charge admissible de traction de la vis est ainsi beaucoup mieux exploitée



N° d'art.	Dimension [mm]	Embout	UE
945278	8,0 x 80	TX40 ●	50
945270	8,0 x 100	TX40 ●	50
945271	8,0 x 120	TX40 ●	50
945272	8,0 x 140	TX40 ●	50
945364	8,0 x 160	TX40 ●	50
945365	8,0 x 180	TX40 ●	50
945366	8,0 x 200	TX40 ●	50
945367	8,0 x 220	TX40 ●	50
945368	8,0 x 240	TX40 ●	50
945369	8,0 x 260	TX40 ●	50
945370	8,0 x 280	TX40 ●	50
945371	8,0 x 300	TX40 ●	50
945372	8,0 x 320	TX40 ●	50
945373	8,0 x 340	TX40 ●	50
945374	8,0 x 360	TX40 ●	50
945375	8,0 x 380	TX40 ●	50
945376	8,0 x 400	TX40 ●	50

Paneltwistec AG

Tête large, acier inoxydable durci

Acier inoxydable



N° d'art.	Dimension [mm]	Embout	UE
975772	6,0 x 60	TX30 ●	100
975773	6,0 x 80	TX30 ●	100
975774	6,0 x 100	TX30 ●	100
975775	6,0 x 120	TX30 ●	100
975776	6,0 x 140	TX30 ●	100
975777	6,0 x 160	TX30 ●	100

Paneltwistec A4 / A2, OSB Fix, Rondelles

Acier inoxydable A4/A2

Paneltwistec A4

Tête conique, acier A4



N° d'art.	Dimension [mm]	Embout	UE
901476	4,0 x 25	TX20 ●	500
111442	4,0 x 35	TX20 ●	500
903202	4,0 x 40	TX20 ●	500
111443	4,0 x 45	TX20 ●	500
901109	4,0 x 55	TX20 ●	500
111444	4,0 x 60	TX20 ●	500
111445	4,0 x 70	TX20 ●	200
111446	4,0 x 80	TX20 ●	200
111447	4,5 x 45	TX25 ●	200
111448	4,5 x 60	TX25 ●	200
111449	4,5 x 70	TX25 ●	200
111450	4,5 x 80	TX25 ●	200
903990	5,0 x 40	TX25 ●	200
111451	5,0 x 50	TX25 ●	200
111452	5,0 x 60	TX25 ●	200
111453	5,0 x 70	TX25 ●	200
111454	5,0 x 80	TX25 ●	200
903580	5,0 x 100	TX25 ●	200
111459	6,0 x 60	TX30 ●	100
944885	6,0 x 70	TX30 ●	100
111460	6,0 x 80	TX30 ●	100
111458	6,0 x 100	TX30 ●	100
901478	6,0 x 120	TX30 ●	100
903280	8,0 x 80	TX40 ●	50
903281	8,0 x 100	TX40 ●	50
903282	8,0 x 120	TX40 ●	50
903283	8,0 x 140	TX40 ●	50
903284	8,0 x 160	TX40 ●	50
903285	8,0 x 180	TX40 ●	50
903286	8,0 x 200	TX40 ●	50
903287	8,0 x 220	TX40 ●	50
903288	8,0 x 240	TX40 ●	50
903289	8,0 x 260	TX40 ●	50
903290	8,0 x 280	TX40 ●	50
903291	8,0 x 300	TX40 ●	50
903292	8,0 x 320	TX40 ●	50
903293	8,0 x 340	TX40 ●	50
903294	8,0 x 360	TX40 ●	50
903295	8,0 x 380	TX40 ●	50
903296	8,0 x 400	TX40 ●	50

Paneltwistec A4

Vis à tête ornementale, acier inoxydable A4

Combinable
avec bande
pour façade
en EPDM

Acier inoxydable



- Résistant aux acides sous certaines réserves
- Approprié pour bois à teneur en tanin que cumaru, chêne, merbau, robinier, etc.
- Approprié pour les milieux salins
- Non approprié pour les milieux chlorés
- La vis est appropriée pour l'emploi dans les assemblages bois-bois en zone extérieure et elle est utilisée dans la construction de jardins, de façades et de balcons



N° d'art.	Dimension [mm]	Embout	UE
901479	3,2 x 25	TX10 ◯	1000
903038	3,2 x 30	TX10 ◯	1000
901480	3,2 x 35	TX10 ◯	1000
901481	3,2 x 40	TX10 ◯	1000
903104	3,2 x 50	TX10 ◯	1000

Paneltwistec A4

Tête large, acier inoxydable A4

Acier inoxydable



- Résistant aux acides sous certaines réserves
- Approprié pour bois à teneur en tanin que cumaru, chêne, merbau, robinier, etc.
- Approprié pour les milieux salins
- Non approprié pour les milieux chlorés
- La vis est appropriée pour l'emploi dans les assemblages bois-bois en zone extérieure et elle est utilisée dans la construction de jardins, de façades et de balcons



N° d'art.	Dimension [mm]	Embout	UE
903260	8,0 x 80	TX40 ●	50
903261	8,0 x 100	TX40 ●	50
903262	8,0 x 120	TX40 ●	50
903263	8,0 x 140	TX40 ●	50
903264	8,0 x 160	TX40 ●	50
903265	8,0 x 180	TX40 ●	50
903266	8,0 x 200	TX40 ●	50
903267	8,0 x 220	TX40 ●	50
903268	8,0 x 240	TX40 ●	50
903269	8,0 x 260	TX40 ●	50
903270	8,0 x 280	TX40 ●	50
903271	8,0 x 300	TX40 ●	50
903272	8,0 x 320	TX40 ●	50
903273	8,0 x 340	TX40 ●	50
903274	8,0 x 360	TX40 ●	50
903275	8,0 x 380	TX40 ●	50
903276	8,0 x 400	TX40 ●	50

Paneltwistec A2

Tête conique, acier inoxydable A2

Acier inoxydable



- Résistant aux acides sous certaines réserves
- Non approprié pour les milieux chlorés



Paneltwistec A2

Tête large, acier inoxydable A2

Acier inoxydable



- Résistant aux acides sous certaines réserves
- Non approprié pour les milieux chlorés



OSB Fix

Tête conique, acier jaune galvanisé

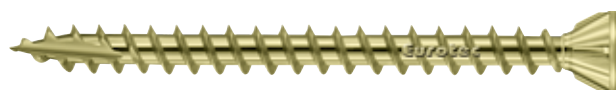

Propriétés

- Le filetage total maintient la plaque en position
- Empêche les bruits de craquement
- Appropriée pour tous les matériaux de bois
- Surface jaune galvanisée Cr3



Rondelles

Acier galvanisé jaune/bleu



N° d'art.	Dimension [mm]	Embout	UE
903230	8,0 x 80	TX40 ●	50
903231	8,0 x 100	TX40 ●	50
903232	8,0 x 120	TX40 ●	50
903233	8,0 x 140	TX40 ●	50
903234	8,0 x 160	TX40 ●	50
903235	8,0 x 180	TX40 ●	50
903236	8,0 x 200	TX40 ●	50
903237	8,0 x 220	TX40 ●	50
903238	8,0 x 240	TX40 ●	50
903239	8,0 x 260	TX40 ●	50
903240	8,0 x 280	TX40 ●	50
903241	8,0 x 300	TX40 ●	50
903242	8,0 x 320	TX40 ●	50
903243	8,0 x 340	TX40 ●	50
903244	8,0 x 360	TX40 ●	50
903245	8,0 x 380	TX40 ●	50
903246	8,0 x 400	TX40 ●	50

N° d'art.	Dimension [mm]	Embout	UE
903211	8,0 x 80	TX40 ●	50
903212	8,0 x 100	TX40 ●	50
903213	8,0 x 120	TX40 ●	50
903214	8,0 x 140	TX40 ●	50
903215	8,0 x 160	TX40 ●	50
903216	8,0 x 180	TX40 ●	50
903217	8,0 x 200	TX40 ●	50
903218	8,0 x 220	TX40 ●	50
903219	8,0 x 240	TX40 ●	50
903220	8,0 x 260	TX40 ●	50
903221	8,0 x 280	TX40 ●	50
903222	8,0 x 300	TX40 ●	50
903223	8,0 x 320	TX40 ●	50
903224	8,0 x 340	TX40 ●	50
903225	8,0 x 360	TX40 ●	50
903226	8,0 x 380	TX40 ●	50
903227	8,0 x 400	TX40 ●	50

N° d'art.	Dimension [mm]	Embout	UE
900690	4,3 x 40	TX20 ●	250
900691	4,3 x 45	TX20 ●	250
900692	4,3 x 50	TX20 ●	250
900693	4,3 x 60	TX20 ●	250
900694	4,3 x 80	TX20 ●	250

N° d'art.	Ø de vis	D1	D2	UE
bleu				
903640	5,0	5,35	16	100
900098	6,0	8,0	20	50
900099	8,0	9,0	25	50
8901032	10,0	12,0	32	50
jaune				
900095	5,0	5,35	16	100
900096	6,0	8,0	20	50
900097	8,0	9,0	25	50
901032	10,0	12,0	32	50
900087	12,0	14,0	37	50

D1 = Diamètre intérieur, D2 = Diamètre extérieur



Vis Hobotec

Acier galvanisé + acier inoxydable durci

Vis Hobotec

Acier galvanisé

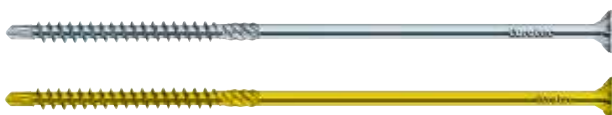

Les vis Hobotec permettent une connexion simple, rapide et propre d'assemblages bois-bois. Ces vis sont particulièrement appropriées lors d'applications présentant un risque élevé de déchirure et de fission. Le filetage nouveau et la pointe de forage innovatrice permettent un positionnement correct ainsi que de hautes valeurs d'étrépage.



Avantages

- Un forage préalable n'est pas nécessaire
- Aucune formation de déchirure ou de fission dans les zones étroites en bordure
- Aucun battement des vis grâce à l'impulsion TX

Particulièrement appropriées pour

Applications dans les secteurs construction de maquettes, construction d'escaliers, construction de façades pour charpentiers, menuisiers et couvreurs de toit.

N° d'art. (jaune)	N° d'art. (bleu)	Dimension [mm]	Embout	UE
110045*	111494	4,0 x 30	TX15 ●	1000
	111495	4,0 x 35	TX15 ●	1000
110047 *	111496	4,0 x 40	TX15 ●	1000
	111497	4,0 x 45	TX15 ●	500
	111498	4,0 x 50	TX15 ●	500
	111499	4,0 x 60	TX15 ●	200
110050 *	111501	4,5 x 35	TX20 ●	500
110077*	111502	4,5 x 40	TX20 ●	500
110052*	111503	4,5 x 45	TX20 ●	500
	111504	4,5 x 50	TX20 ●	500
	111505	4,5 x 60	TX20 ●	200
110055*	111506	4,5 x 70	TX20 ●	200
	111507	5,0 x 40	TX25 ●	200
	111508	5,0 x 50	TX25 ●	200
	111509	5,0 x 60	TX25 ●	200
	111510	5,0 x 70	TX25 ●	200
	111511	5,0 x 80	TX25 ●	200
	111512	5,0 x 90	TX25 ●	200
900462*	903623	5,0 x 100	TX25 ●	200
	903117	6,0 x 80	TX25 ●	200
	903118	6,0 x 90	TX25 ●	100
	903119	6,0 x 100	TX25 ●	100
	903120	6,0 x 120	TX25 ●	100
	903121	6,0 x 140	TX25 ●	100
	903122	6,0 x 160	TX25 ●	100

*Article de fin de série

Vis Hobotec

Acier inoxydable durci

Combinable
avec bande
pour façade
en EPDM

Acier inoxydable



- Résistant aux acides sous certaines réserves
- Non approprié pour bois à teneur en tanin que cumaru, chêne, merbau, robinier, etc.
- Magnétisable
- Acier non oxydant selon DIN 10088



N° d'art.	Dimension [mm]	Embout	UE
903323	4,0 x 30	TX15 ●	500
110299	4,0 x 40	TX15 ●	500
110300	4,0 x 45	TX15 ●	500
110301	4,0 x 50	TX15 ●	500
110302	4,0 x 60	TX15 ●	500
110319	4,5 x 40	TX20 ●	200
944839	4,5 x 45	TX20 ●	200
110303	4,5 x 50	TX20 ●	200
110304	4,5 x 60	TX20 ●	200
110305	4,5 x 70	TX20 ●	200
110306	4,5 x 80	TX20 ●	200
110307	5,0 x 50	TX25 ●	200
110308	5,0 x 60	TX25 ●	200
110309	5,0 x 70	TX25 ●	200
110310	5,0 x 80	TX25 ●	200
110311	5,0 x 90	TX25 ●	200
110312	5,0 x 100	TX25 ●	200
110313	6,0 x 80	TX25 ●	100
110314	6,0 x 90	TX25 ●	100
110315	6,0 x 100	TX25 ●	100
110316	6,0 x 120	TX25 ●	100
110317	6,0 x 140	TX25 ●	100
110318	6,0 x 160	TX25 ●	100



Sur demande; têtes de vis en couleurs RAL

EcoTec



EcoTec

Vis pour panneaux d'agglomérés, acier galvanisé bleu

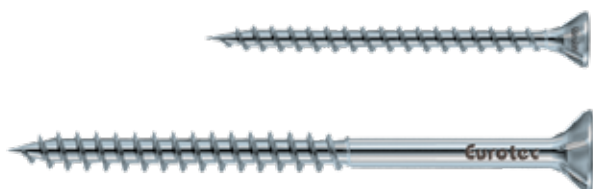

- EcoTec, vis pour panneaux d'agglomérés, galvanisée
Appropriée pour les zones intérieures, avec tête conique, nervures de fraisage, embout TX ainsi que filetage total et filetage partiel (FT, FP)
- Il faut uniquement trois tailles TX pour l'ensemble de la série



Vis de Ø = 3,0 mm
uniquement

N° d'art.	Dimension [mm]	Embout	Filetage	UE
903714	3,0 x 13	TX10 ◊	FT	1000
903715	3,0 x 15	TX10 ◊	FT	1000
903716	3,0 x 20	TX10 ◊	FT	1000
903717	3,0 x 25	TX10 ◊	FT	1000
903718	3,0 x 30	TX10 ◊	FT	1000
903719	3,0 x 35	TX10 ◊	FT	1000
903720	3,0 x 40	TX10 ◊	FP	1000
903721	3,0 x 45	TX10 ◊	FP	1000
903722	3,5 x 12	TX20 ●	FT	1000
903723	3,5 x 15	TX20 ●	FT	1000
903724	3,5 x 20	TX20 ●	FT	1000
903725	3,5 x 25	TX20 ●	FT	1000
903726	3,5 x 30	TX20 ●	FT	1000
903727	3,5 x 35	TX20 ●	FP	1000
903728	3,5 x 40	TX20 ●	FP	1000
903729	3,5 x 45	TX20 ●	FP	500
903730	3,5 x 50	TX20 ●	FP	500
903731	4,0 x 15	TX20 ●	FT	1000
903732	4,0 x 20	TX20 ●	FT	1000
903733	4,0 x 25	TX20 ●	FT	1000
903734	4,0 x 30	TX20 ●	FT	1000
903735	4,0 x 35	TX20 ●	FT	1000
903736	4,0 x 40	TX20 ●	FP	1000
903737	4,0 x 45	TX20 ●	FP	500
903738	4,0 x 50	TX20 ●	FP	500
903739	4,0 x 60	TX20 ●	FP	200
903740	4,0 x 70	TX20 ●	FP	200
903783	4,5 x 80	TX20 ●	FP	200
903741	4,5 x 20	TX20 ●	FT	500
903742	4,5 x 25	TX20 ●	FT	500
903743	4,5 x 30	TX20 ●	FT	500
903744	4,5 x 35	TX20 ●	FT	500
903745	4,5 x 40	TX20 ●	FP	500
903746	4,5 x 45	TX20 ●	FP	500
903747	4,5 x 50	TX20 ●	FP	500
903748	4,5 x 60	TX20 ●	FP	200
903749	4,5 x 70	TX20 ●	FP	200
903750	4,5 x 80	TX20 ●	FP	200
903751	5,0 x 20	TX20 ●	FT	500
903752	5,0 x 25	TX20 ●	FT	500
903753	5,0 x 30	TX20 ●	FT	500
903754	5,0 x 35	TX20 ●	FT	500
903755	5,0 x 40	TX20 ●	FP	200
903756	5,0 x 45	TX20 ●	FP	200
903757	5,0 x 50	TX20 ●	FP	200
903758	5,0 x 60	TX20 ●	FP	200
903759	5,0 x 70	TX20 ●	FP	200
903760	5,0 x 80	TX20 ●	FP	200
903761	5,0 x 90	TX20 ●	FP	200
903762	5,0 x 100	TX20 ●	FP	200
903763	5,0 x 120	TX 20 ●	FP	200
903764	6,0 x 40	TX30 ●	FT	200
903765	6,0 x 50	TX30 ●	FT	200
903766	6,0 x 60	TX30 ●	FP	200
903767	6,0 x 70	TX30 ●	FP	200
903768	6,0 x 80	TX30 ●	FP	200
903769	6,0 x 90	TX30 ●	FP	100

Autres tailles en page suivante

N° d'art.	Dimension [mm]	Embout	Filetage	UE
903770	6,0 x 100	TX30 ●	FP	100
903771	6,0 x 120	TX30 ●	FP	100
903772	6,0 x 140	TX30 ●	FP	100
904540	6,0 x 160	TX30 ●	FP	100
904541	6,0 x 180	TX30 ●	FP	100
904542	6,0 x 200	TX30 ●	FP	100
904617	6,0 x 220	TX30 ●	FP	100
904618	6,0 x 240	TX30 ●	FP	100
904619	6,0 x 260	TX30 ●	FP	100
904620	6,0 x 280	TX30 ●	FP	100
904621	6,0 x 300	TX30 ●	FP	100

Attention: Les vis de $\varnothing = 3,0$ mm ne sont pas réglementées selon l'ETA

EcoTec A2

Vis pour panneaux d'agglomérés, acier inoxydable A2

Acier inoxydable



- Avec tête conique, nervures de fraisage, embout TX
- Avec filetage partiel (FP)/avec filetage total (FT)
- Seules 2 tailles TX sont nécessaires pour l'ensemble de la série
- Résistant aux acides sous certaines réserves
- Non approprié pour les milieux chlorurés



N° d'art.	Dimension [mm]	Embout	Filetage	UE
903824	4,0 x 30	TX20 ●	FT	500
903791	4,0 x 35	TX20 ●	FT	1000
903792	4,0 x 40	TX20 ●	FP	1000
903793	4,0 x 45	TX20 ●	FP	500
903794	4,0 x 50	TX20 ●	FP	500
903795	4,0 x 60	TX20 ●	FP	200
903796	4,0 x 70	TX20 ●	FP	200
903797	4,0 x 80	TX20 ●	FP	200
903836	4,5 x 20	TX20 ●	FT	500
903837	4,5 x 25	TX20 ●	FT	500
903838	4,5 x 30	TX20 ●	FT	500
903839	4,5 x 35	TX20 ●	FT	500
903840	4,5 x 40	TX20 ●	FP	500
903798	4,5 x 45	TX20 ●	FP	500
903799	4,5 x 50	TX20 ●	FP	500
903800	4,5 x 60	TX20 ●	FP	200
903801	4,5 x 70	TX20 ●	FP	200
903802	4,5 x 80	TX20 ●	FP	200
903841	5,0 x 40	TX25 ●	FP	500
903803	5,0 x 50	TX25 ●	FP	200
903804	5,0 x 60	TX25 ●	FP	200
903805	5,0 x 70	TX25 ●	FP	200
903806	5,0 x 80	TX25 ●	FP	200
903807	5,0 x 90	TX25 ●	FP	200
903808	5,0 x 100	TX25 ●	FP	200
903809	5,0 x 120	TX25 ●	FP	200
903810	6,0 x 50	TX25 ●	FP	200
903811	6,0 x 60	TX25 ●	FP	200
903812	6,0 x 70	TX25 ●	FP	200
903813	6,0 x 80	TX25 ●	FP	200
903814	6,0 x 90	TX25 ●	FP	100
903815	6,0 x 100	TX25 ●	FP	100
903816	6,0 x 120	TX25 ●	FP	100
903817	6,0 x 140	TX25 ●	FP	100
903818	6,0 x 160	TX25 ●	FP	100
903825	6,0 x 180	TX25 ●	FP	100
903826	6,0 x 200	TX25 ●	FP	100

Vis d'assemblage LBS

Vis pour bois durs pour fixer des éléments en bois de placage en hêtre stratifié



Vis d'assemblage LBS

Tête conique, acier galvanisé bleu



Avantages

- Le filetage particulier et le couple de rupture particulièrement élevé permettent de visser la vis sans préperçage
- Revêtement lisse optimisé permettant l'enfoncement dans un bois dur

Application au bois de placage en hêtre stratifié sans pré-perçage

La vis d'assemblage Eurotec LBS est une vis à bois permettant d'assembler entre eux des éléments en bois de placage en hêtre stratifié ou d'y fixer des éléments de fixation réalisés dans d'autres bois, matériaux à base de bois et acier. La vis d'assemblage LBS est prévue pour être utilisée dans des ossatures porteuses dans les classes de service 1 et 2. L'Agrément Technique Européen a été demandé.

N° d'art.	Dimension [mm]	Embout	UE
904881	8,0 x 80	TX40 ●	50
904882	8,0 x 100	TX40 ●	50
904883	8,0 x 120	TX40 ●	50
904884	8,0 x 140	TX40 ●	50
904885	8,0 x 160	TX40 ●	50
904886	8,0 x 180	TX40 ●	50
904887	8,0 x 200	TX40 ●	50
904888	8,0 x 220	TX40 ●	50
904889	8,0 x 240	TX40 ●	50

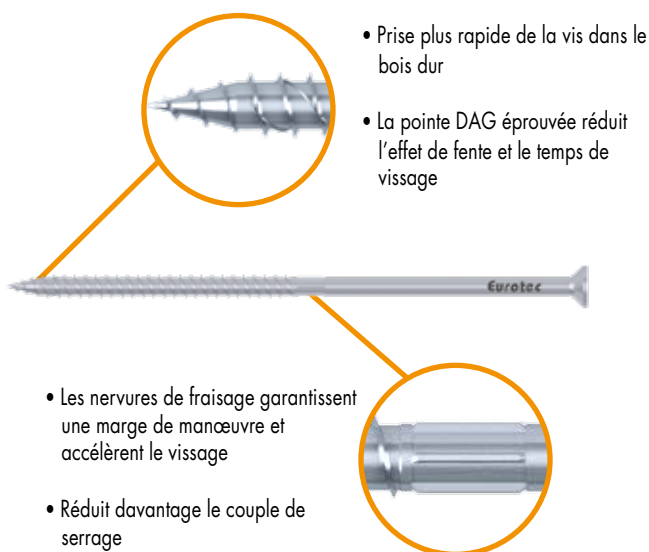

Informations techniques

Vis d'assemblage LBS, Tête conique, acier galvanisé bleu

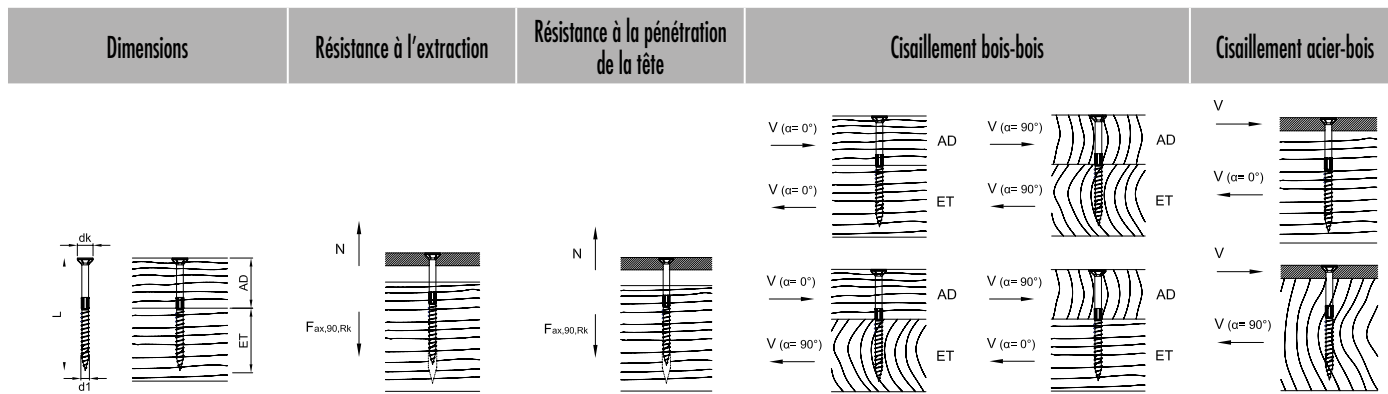

d1 x L [mm]	dk [mm]	AD [mm]	ET [mm]	Fax,90,Rk [kN]	Fax,head,Rk [kN]	Cisaillement bois-bois				Cisaillement acier-bois		
						F _{la,Rk} [kN]	F _{la,Rk} [kN]	F _{la,Rk} [kN]	F _{la,Rk} [kN]	t [mm]	F _{la,Rk} [kN]	F _{la,Rk} [kN]
						α=0°		α=90°				
								α _{AD} =0° α _{ET} =90°				
								α _{AD} =90° α _{ET} =0°				
8,0 x 80	15,0	30	50	15,20	10,80	8,93	7,26	8,93	7,26	3	10,56	9,36
8,0 x 100	15,0	30	70	21,28	10,80	8,93	7,26	8,93	7,26	3	12,08	10,88
8,0 x 120	15,0	40	80	24,32	10,80	9,46	8,19	9,46	8,19	3	12,84	11,11
8,0 x 140	15,0	60	80	24,32	10,80	9,46	8,26	9,46	8,26	3	12,84	11,11
8,0 x 160	15,0	80	80	24,32	10,80	9,46	8,26	9,46	8,26	3	12,84	11,11
8,0 x 180	15,0	100	80	24,32	10,80	9,46	8,26	8,26	9,46	3	12,84	11,11
8,0 x 200	15,0	120	80	24,32	10,80	9,46	8,26	8,26	9,46	3	12,84	11,11
8,0 x 220	15,0	140	80	24,32	10,80	9,46	8,26	8,26	9,46	3	12,84	11,11
8,0 x 240	15,0	160	80	24,32	10,80	9,46	8,26	8,26	9,46	3	12,84	11,11

Dimensionnement réalisé d'après les valeurs tirées des essais nécessaires pour obtenir l'évaluation technique européenne (ETE) Masse volumique feuillus $\rho_k = 530 \text{ kg/m}^3$.

Toutes les valeurs mécaniques indiquées sont à considérer en fonction des hypothèses faites et elles représentent des exemples de mesure.

Toutes les valeurs sont des valeurs minimum calculées et sont valables sous réserve de coquilles et d'erreurs d'impression.

a) Die charakteristischen Werte der Tragfähigkeit R_k sind nicht mit der max. möglichen Einwirkung (der max. Kraft) gleichzusetzen. Charakteristische Werte der Tragfähigkeit R_k sind bezüglich Nutzungsklasse und Klasse der Lasteinwirkungsdauer auf Bemessungswerte R_d hin abzumindern: $R_d = R_k \cdot k_{mod} / \gamma_M$. Die Bemessungswerte der Tragfähigkeit R_d sind den Bemessungswerten der Einwirkungen E_d gegenüberzustellen ($R_d \geq E_d$).

Exemple:

Valeur caractéristique pour effet permanent (charge propre) $G_k = 2,00 \text{ kN}$ et effet modifié (p. ex. charge de neige) $Q_k = 3,00 \text{ kN}$. $k_{mod} = 0,9$. $\gamma_M = 1,3$.

→ Valeur de mesure de l'effet $E_d = 2,00 \cdot 1,35 + 3,00 \cdot 1,5 = 7,20 \text{ kN}$

La charge admissible de l'assemblage vaut comme démontrée si $R_d \geq E_d$. → $\min R_k = R_d \cdot \gamma_M / k_{mod}$

Cela signifie que la valeur caractéristique minimum de la charge admissible se mesure ainsi: $\min R_k = R_d \cdot \gamma_M / k_{mod} \rightarrow R_k = 7,20 \text{ kN} \cdot 1,3 / 0,9 = 10,40 \text{ kN}$ → alignement sur les valeurs de tableau.

Attention: Il s'agit ici d'aides de planification. Les projets sont à mesurer exclusivement par des personnes autorisées.

Les valeurs indiquées sont des valeurs tirées d'essais!

Vis pour ferrures angulaires



Vis pour ferrures angulaires

Acier galvanisé bleu



N° d'art.	Dimension [mm]	Embout	UE
945343	5,0 x 25	TX20 ●	250
945232	5,0 x 35	TX20 ●	250
945241	5,0 x 40	TX20 ●	250
945233	5,0 x 50	TX20 ●	250
945344	5,0 x 60	TX20 ●	250
945345	5,0 x 70	TX20 ●	250



Informations techniques

Vis pour ferrures angulaires, acier galvanisé bleu

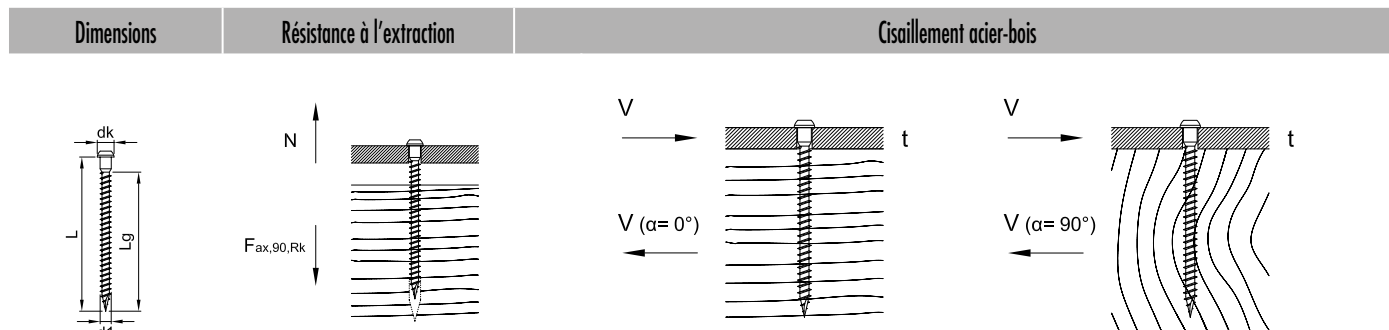

d1 x L [mm]	dk [mm]	Lg [mm]	F _{ax,90,Rk} [kN]	t [mm]	R _k [kN]	t [mm]	R _k [kN]	t [mm]	R _k [kN]	t [mm]	R _k [kN]	t [mm]	R _k [kN]
			t ≤ 9,0 [mm]		α=0°		α=0°		α=0°		α=0°		α=0°
					α=90°		α=90°		α=90°		α=90°		α=90°
5,0 x 25		16	0,97		0,89		0,87		0,85		0,96		1,18
5,0 x 35		26	1,57		1,27		1,25		1,23		1,35		1,59
5,0 x 40	7,2	31	1,88	1,5	1,46	2,0	1,44	2,5	1,42	3,0	1,55	4,0	1,81
5,0 x 50		41	2,48		1,84		1,82		1,80		1,89		2,10
5,0 x 60		51	3,09		1,99		1,99		1,99		2,09		2,29
5,0 x 70		61	3,69		2,14		2,14		2,14		2,24		2,44

Mesure selon ETA-11/0024. Masse volumique apparente $\rho_k = 350 \text{ kg/m}^3$. Toutes les valeurs mécaniques indiquées sont à considérer en fonction des hypothèses faites et elles représentent des exemples de mesure.

Toutes les valeurs sont des valeurs minimum calculées et sont valables sous réserve de coquilles et d'erreurs d'impression.

a) Les valeurs caractéristiques de la charge admissible R_k ne sont pas égales à l'effet possible max. (la force max.). Les valeurs caractéristiques de la charge admissible R_k sont à réduire aux valeurs de mesure R_d concernant la classe d'utilisation et la classe de durée d'effet des sollicitations: $R_d = R_k \cdot k_{mod} / \gamma_M$. Les valeurs de mesure de la charge admissible R_d sont à comparer aux valeurs de mesure des effets E_d ($R_d \geq E_d$).

Exemple:

Valeur caractéristique pour effet permanent (charge propre) $G_k = 2,00 \text{ kN}$ et effet modifié (p. ex. charge de neige) $Q_k = 3,00 \text{ kN}$. $k_{mod} = 0,9$. $\gamma_M = 1,3$. → Valeur de mesure de l'effet $E_d = 2,00 \cdot 1,35 + 3,00 \cdot 1,5 = 7,20 \text{ kN}$.

La charge admissible de l'assemblage vaut comme démontrée si $R_d \geq E_d$. → $\min R_k = R_d \cdot \gamma_M / k_{mod}$

Cela signifie que la valeur caractéristique minimum de la charge admissible se mesure ainsi: $\min R_k = R_d \cdot \gamma_M / k_{mod} \rightarrow R_k = 7,20 \text{ kN} \cdot 1,3 / 0,9 = 10,40 \text{ kN}$ → alignement sur les valeurs de tableau.

Attention: Il s'agit ici d'aides de planification. Les projets sont à mesurer exclusivement par des personnes autorisées.

Paneltwistec vis pour ardoise

Paneltwistec vis pour ardoise

Tête large, acier inoxydable durci

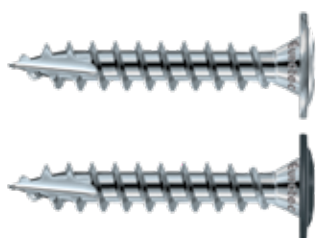

Acier inoxydable

N° d'art.	Dimension [mm]	Embout	UE
945868	4,0 x 30	TX20 ●	500
945868-Gris	4,0 x 30	TX20 ●	500
945865	4,0 x 50	TX20 ●	500
945865-Gris	4,0 x 50	TX20 ●	500

Pour la fixation optimale de couvertures en ardoise

- Appropriée pour les soubassements en bois ou les soubassements en aluminium préforés ainsi que pour la pose de dalles en ardoise simple ou superposée
- Efforts réduits lors du serrage des vis
- Un fendage du bois est évité grâce à la forme optimale de la tête large
- Tête colorée disponible en gris Slate
- Diamètre de tête Ø 10 mm
 - Le grand diamètre de tête permet d'atteindre des valeurs de serrage et des valeurs de passage de tête sensiblement plus élevées
 - La charge admissible de traction de la vis est ainsi sensiblement mieux exploitée
- Acier non oxydant selon DIN 10088
- **Remarque:** Avez-vous un bon réglage de votre tournevis rechargeable afin d'éviter à tout prix que la vis ne soit forcée



Vis de forage à ailettes

Vis de forage à ailettes

Acier inoxydable durci ou acier galvanisé bleu



- Un forage préalable n'est pas nécessaire, les ailettes percent dans le bois un trou plus grand que le diamètre de filetage
- Avant-trou et contre-filetage dans l'acier sont autoperçés resp. formés
- Vis en acier au carbone galvanisées ou en acier inoxydable durci non oxydant selon DIN 10088
- L'acier inoxydable durci est magnétisable
- C'est pourquoi ils ne sont également pas appropriés pour la fixation de bois à teneur en tanins (p. ex. chêne)
- **La vis ne convient en extérieur que pour les connexions acier/bois à une vis par point de fixation.**
- Ne convient pas pour les raccords à sollicitations dynamiques comme par ex. les tabliers de ponts

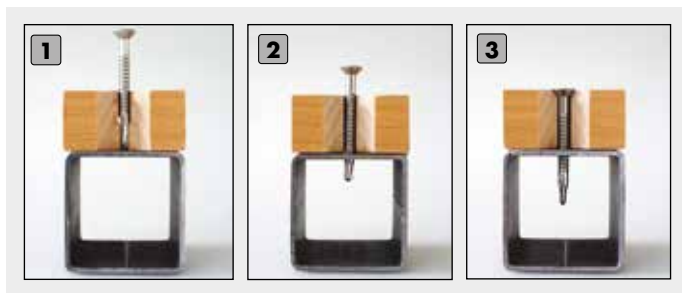

N° d'art.	Dimension [mm]	Embout	Épaisseur de pince ^{a)}	Puissance de forage	UE
Acier inoxydable durci					
901990	4,8 x 38	TX25 ●	20	4	200
111404	5,5 x 45	TX30 ●	25	5	200
111405	5,5 x 50	TX30 ●	30	5	200
111406	6,3 x 60	TX30 ●	35	6	200
901585	6,3 x 70	TX30 ●	45	6	200
904333	6,3 x 80	TX30 ●	55	6	200
901581	6,3 x 85	TX30 ●	60	6	100
901584	6,3 x 110	TX30 ●	85	6	100
Acier galvanisé bleu					
111841	4,2 x 32	TX20 ●	15	3	500
111842	4,2 x 38	TX20 ●	20	3	500
111843	4,8 x 45	TX25 ●	25	4	500
111844	5,5 x 50	TX30 ●	30	5	200
111409	5,5 x 60	TX30 ●	40	5	200
111410	5,5 x 70	TX30 ●	50	5	200
111411	5,5 x 80	TX30 ●	60	5	200
111412	5,5 x 100	TX30 ●	80	5	200
111408	5,5 x 120	TX30 ●	100	5	200
111845	6,3 x 50	TX30 ●	25	6	200
111846	6,3 x 60	TX30 ●	35	6	200
111847	6,3 x 70	TX30 ●	45	6	200
111848	6,3 x 80	TX30 ●	55	6	200
111414	6,3 x 100	TX30 ●	75	6	200
111415	6,3 x 120	TX30 ●	95	6	200

a) Épaisseur de pince = épaisseur de pièce de montage + épaisseur de tôle t; t_{max} = puissance de forage

Vis d'écartement/Mini, FuboFix, FloorFix, Justitec

Vis d'écartement

Acier galvanisé, revêtement lisse



N° d'art.	Dimension [mm] ^{a)}	Embout	Zone d'écartement [mm]	UE
110099	6/10,0 x 60/20	TX25 ●	0 - 15	200
110100	6/10,0 x 70/20	TX25 ●	15 - 25	200
110101	6/10,0 x 80/20	TX25 ●	15 - 35	200
110102	6/10,0 x 90/20	TX25 ●	25 - 45	200
110103	6/10,0 x 100/20	TX25 ●	35 - 55	200
110104	6/10,0 x 120/20	TX25 ●	55 - 75	100
110105	6/10,0 x 135/20	TX25 ●	70 - 90	100
110106	6/10,0 x 150/20	TX25 ●	75 - 105	100
110107	6/10,0 x 180/20	TX25 ●	100 - 135	100
110108	6/10,0 x 200/20	TX25 ●	135 - 155	100

a) Ø filetage de vis/Ø filetage de tête x longueur de vis/longueur de filetage de tête

Vis d'écartement Mini

Acier galvanisé, revêtement lisse



N° d'art.	Dimension [mm] ^{a)}	Embout	Zone d'écartement [mm]	UE
110121	4,5/8,0 x 60	TX25 ●	0 - 15	100
110122	4,5/8,0 x 80	TX25 ●	15 - 35	100
110123	4,5/8,0 x 100	TX25 ●	35 - 55	100
110124	4,5/8,0 x 120	TX25 ●	55 - 75	100

a) Ø filetage de vis/Ø filetage de tête x longueur de vis

Domaines d'application

Vis d'écartement pour le montage sans tensions de fenêtres en bois, de fenêtres en aluminium et en matière plastique ainsi que pour le montage de portes. Pour le fixation de soubassements en bois lors de revêtements de murs et de plafonds, pour le montage de faîtages et de lattes d'arêtes



FuboFix

Vis pour panneaux d'agglomérés, acier galvanisé bleu

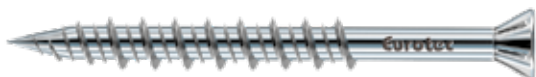

N° d'art.	Dimension [mm]	Embout	UE
945244-2	4,2 x 25	TX20 ●	1000
945245-2	4,2 x 35	TX20 ●	1000
945246-2	4,2 x 45	TX20 ●	1000
945247-2	4,2 x 55	TX20 ●	1000
945248-2	4,2 x 75	TX20 ●	500

FloorFix A2

Acier inoxydable A2, tête ornementale

Acier inoxydable



N° d'art.	Dimension [mm]	Embout	UE*
945194	4,2 x 42	TX20 ●	250
945195	4,2 x 55	TX20 ●	250
945196	4,8 x 75	TX20 ●	250

* Livraison en seau de plastique, 1 embout compris

- Utilisable uniquement pour le bois tendre
- Résistant aux acides sous certaines réserves
- Non appropriée pour les milieux chlorés

FloorFix A4

Acier inoxydable A4, tête ornementale

Acier inoxydable



- Utilisable uniquement pour le bois tendre
- Résistant aux acides sous certaines réserves
- Approprié pour bois à teneur en tanin que cumaru, chêne, merbau, robinier, etc..
- Approprié pour les milieux salins
- Non approprié pour les milieux chlorés



N° d'art.	Dimension [mm]	Embout	UE*
945190	4,2 x 42	TX20 ●	250
945191	4,2 x 55	TX20 ●	250
945192	4,8 x 75	TX20 ●	250

* Livraison en seau de plastique, 1 embout compris

FloorFix 1000

Acier, revêtement spécial, tête ornementale



- Utilisable uniquement pour le bois tendre
- Résistante à la corrosion jusqu'à 1000 heures lors de l'essai au brouillard salin



N° d'art.	Dimension [mm]	Embout	UE*
945197	4,2 x 42	TX20 ●	250
945198	4,2 x 55	TX20 ●	250
945199	4,8 x 75	TX20 ●	250

* Livraison en seau de plastique, 1 embout compris

Justitec

Acier galvanisé, revêtement lisse, tête conique

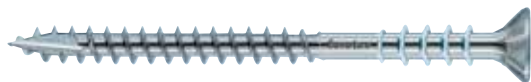

- Un forage préalable n'est pas nécessaire, ajustable progressivement
- Un placement de cales par dessous n'est pas nécessaire, traitement de bois sur bois



N° d'art.	Dimension [mm]	Embout	Zone d'ajustage [mm]	UE
111804	6,0 x 60	TX25 ●	0 - 10	200
111805	6,0 x 70	TX25 ●	0 - 20	200
111806	6,0 x 80	TX25 ●	0 - 30	200
111807	6,0 x 90	TX25 ●	0 - 40	100
111808	6,0 x 100	TX25 ●	0 - 50	100
111824	6,0 x 110	TX25 ●	0 - 60	100
111809	6,0 x 120	TX25 ●	0 - 70	100
905632	6,0 x 130	TX25 ●	0 - 80	100
905633	6,0 x 145	TX25 ●	0 - 95	100
905634	6,0 x 160	TX25 ●	0 - 110	100



Paneltwistec 1000, Panhead TX, Vis de montage

Paneltwistec 1000

Tête conique, acier à revêtement spécial



- Résistance à la corrosion jusqu'à 1000 heures d'essai au brouillard salin



Vis de Ø = 3,0 mm
uniquement

N° d'art.	Dimension [mm]	Embout	UE
R945035	3,0 x 16	TX10 ○	1000
R903038	3,0 x 20	TX10 ○	1000
R903039	3,0 x 25	TX10 ○	1000
R903040	3,0 x 30	TX10 ○	1000
R903041	3,0 x 35	TX10 ○	1000
R903042	3,0 x 40	TX10 ○	1000
R945036	3,5 x 12	TX20 ●	1000
R945037	3,5 x 16	TX20 ●	1000
R903043	3,5 x 20	TX20 ●	1000
R903044	3,5 x 25	TX20 ●	1000
R903045	3,5 x 30	TX20 ●	1000
R903046	3,5 x 35	TX20 ●	1000
R903047	3,5 x 40	TX20 ●	1000
R903048	3,5 x 50	TX20 ●	500
R945038	4,0 x 16	TX20 ●	1000
R903001	4,0 x 20	TX20 ●	1000
R903002	4,0 x 25	TX20 ●	1000
R903003	4,0 x 30	TX20 ●	1000
R903049	4,0 x 35	TX20 ●	1000
R903004	4,0 x 40	TX20 ●	1000
R902089	4,0 x 45	TX20 ●	500
R903005	4,0 x 50	TX20 ●	500
R903006	4,0 x 60	TX20 ●	200
R903007	4,0 x 70	TX20 ●	200
R903008	4,0 x 80	TX20 ●	200
R945039	4,5 x 16	TX20 ●	1000
R903050	4,5 x 25	TX20 ●	500
R903051	4,5 x 30	TX20 ●	500
R903052	4,5 x 35	TX20 ●	500
R903009	4,5 x 40	TX20 ●	500
R903010	4,5 x 50	TX20 ●	500
R903011	4,5 x 60	TX20 ●	200
R903012	4,5 x 70	TX20 ●	200
R903013	4,5 x 80	TX20 ●	200
R903468	4,5 x 90	TX20 ●	200
R903063	4,5 x 100	TX20 ●	200
R903053	5,0 x 25	TX20 ●	500
R903054	5,0 x 30	TX20 ●	500
R903055	5,0 x 35	TX20 ●	500
R903014	5,0 x 40	TX20 ●	200
R903579	5,0 x 45	TX20 ●	200
R903015	5,0 x 50	TX20 ●	200
R903016	5,0 x 60	TX20 ●	200
R903017	5,0 x 70	TX20 ●	200
R903018	5,0 x 80	TX20 ●	200
R903578	5,0 x 90	TX20 ●	200
R903019	5,0 x 100	TX20 ●	200
R903020	5,0 x 120	TX20 ●	200
R903581	6,0 x 40	TX30 ●	200
R903582	6,0 x 50	TX30 ●	200
R903021	6,0 x 60	TX30 ●	200
R903022	6,0 x 70	TX30 ●	200
R903023	6,0 x 80	TX30 ●	200
R903163	6,0 x 90	TX30 ●	100
R903024	6,0 x 100	TX30 ●	100
R903025	6,0 x 120	TX30 ●	100
R903026	6,0 x 130	TX30 ●	100

Autres tailles en page suivante

Paneltwistec 1000

Tête large, acier à revêtement spécial



Valable pour les vis de Ø 8,0 et 10,0 mm

- Appropriée également pour le fixation d'isolations de chevrons
- Le grand diamètre de tête permet d'atteindre des valeurs de serrage et des valeurs de passage de tête sensiblement plus élevées
- La charge admissible de traction de la vis est ainsi beaucoup mieux exploitée



N° d'art.	Dimension [mm]	Embout	UE
R903027	6,0 x 140	TX30 ●	100
R903029	6,0 x 160	TX30 ●	100
R903031	6,0 x 180	TX30 ●	100
R903032	6,0 x 200	TX30 ●	100
R903033	6,0 x 220	TX30 ●	100

N° d'art.	Dimension [mm]	Embout	UE
R901357	6,0 x 100	TX30 ●	100
R901359	6,0 x 120	TX30 ●	100
R901361	6,0 x 140	TX30 ●	100
R901364	6,0 x 180	TX30 ●	100
R901365	6,0 x 200	TX30 ●	100
R903060	8,0 x 80	TX40 ●	50
R903062	8,0 x 100	TX40 ●	50
R903064	8,0 x 120	TX40 ●	50
R903066	8,0 x 140	TX40 ●	50
R903067	8,0 x 160	TX40 ●	50
R903470	8,0 x 180	TX40 ●	50
R903069	8,0 x 200	TX40 ●	50
R903472	8,0 x 220	TX40 ●	50
R903071	8,0 x 240	TX40 ●	50
R903072	8,0 x 260	TX40 ●	50
R903073	8,0 x 280	TX40 ●	50
R903074	8,0 x 300	TX40 ●	50
R903475	8,0 x 360	TX40 ●	50
R903476	8,0 x 400	TX40 ●	50
R903077	10,0 x 60	TX40 ●	50
R903079	10,0 x 80	TX40 ●	50
R903081	10,0 x 100	TX40 ●	50
R903083	10,0 x 120	TX40 ●	50
R903085	10,0 x 160	TX40 ●	50
R903086	10,0 x 180	TX40 ●	50
R903087	10,0 x 200	TX40 ●	50
R903088	10,0 x 220	TX40 ●	50
R903089	10,0 x 240	TX40 ●	50

Panhead TX

Vis pour panneaux d'agglomérés, acier galvanisé bleu



- Vis à filetage total
- Forme de tête Panhead
- Vis pour panneaux d'agglomérés pour les zones intérieures

N° d'art.	Dimension [mm] [mm]	Embout	UE
111158	3,0 x 20	TX10 ○	1000
111159	3,0 x 25	TX10 ○	1000
111160	3,0 x 30	TX10 ○	1000
904523	3,5 x 16	TX15 ●	1000
111164	3,5 x 20	TX15 ●	1000
111165	3,5 x 25	TX15 ●	1000
111166	3,5 x 30	TX15 ●	1000
111167	3,5 x 35	TX15 ●	1000
111168	3,5 x 40	TX15 ●	1000
900033	4,0 x 16	TX20 ●	500
944777	4,0 x 20	TX20 ●	500
900034	4,0 x 25	TX20 ●	500
900035	4,0 x 30	TX20 ●	500
944808	4,0 x 35	TX20 ●	500
900036	4,0 x 40	TX20 ●	500
944809	4,0 x 45	TX20 ●	500
900037	4,0 x 50	TX20 ●	500
111186	4,5 x 20	TX25 ●	1000
111187	4,5 x 25	TX25 ●	1000
111188	4,5 x 30	TX25 ●	1000
111189	4,5 x 35	TX25 ●	1000
111190	4,5 x 40	TX25 ●	500
111191	4,5 x 45	TX25 ●	500

Autres tailles en page suivante

N° d'art.	Dimension [mm]	Embout	UE
111192	4,5 x 50	TX25 ●	500
111198	5,0 x 17	TX25 ●	500
111199	5,0 x 20	TX25 ●	500
111200	5,0 x 25	TX25 ●	500
111201	5,0 x 30	TX25 ●	500
111202	5,0 x 35	TX25 ●	500
111203	5,0 x 40	TX25 ●	200
111204	5,0 x 45	TX25 ●	200
111205	5,0 x 50	TX25 ●	200
111206	5,0 x 60	TX25 ●	200
111211	6,0 x 40	TX25 ●	200
111212	6,0 x 50	TX25 ●	200
111213	6,0 x 60	TX25 ●	200
111234	6,0 x 80	TX25 ●	200

N° d'art.	Dimension [mm]	Embout	UE
R903090	3,5 x 16	TX20 ●	1000
R903091	3,5 x 20	TX20 ●	1000
R903092	3,5 x 25	TX20 ●	1000
R903093	3,5 x 30	TX20 ●	1000
R903094	3,5 x 35	TX20 ●	1000
R903095	3,5 x 40	TX20 ●	1000
R903096	4,0 x 20	TX20 ●	1000
R903097	4,0 x 25	TX20 ●	1000
R903098	4,0 x 30	TX20 ●	1000
R903099	4,0 x 35	TX20 ●	1000
R903100	4,0 x 40	TX20 ●	500
R903101	4,0 x 50	TX20 ●	500
R903102	4,0 x 60	TX20 ●	200
R903103	4,5 x 20	TX20 ●	500
R903104	4,5 x 25	TX20 ●	500
R903105	4,5 x 30	TX20 ●	500
R903106	4,5 x 35	TX20 ●	500
R903107	4,5 x 40	TX20 ●	500
R903108	4,5 x 50	TX20 ●	200
R903109	4,5 x 60	TX20 ●	200
R903110	5,0 x 20	TX20 ●	500
R903111	5,0 x 25	TX20 ●	500
R903112	5,0 x 30	TX20 ●	500
R903113	5,0 x 40	TX20 ●	200
R903114	5,0 x 50	TX20 ●	200
R903115	5,0 x 60	TX20 ●	200
R903116	5,0 x 70	TX20 ●	200
R903117	5,0 x 80	TX20 ●	200
R903118	6,0 x 40	TX30 ●	200
R903119	6,0 x 50	TX30 ●	200
R903120	6,0 x 60	TX30 ●	200

Panhead TX 1000

Vis pour panneaux d'agglomérés, acier à revêtement spécial



- Vis à filetage total
- Forme de tête Panhead
- Vis pour panneaux d'agglomérés pour zones extérieures

Vis de montage

Acier galvanisé bleu



N° d'art.	Dimension [mm]	UE
111255	6,3 x 40	100
111256	6,3 x 50	100
111257	6,3 x 60	100
111258	6,3 x 75	100
111259	6,3 x 100	100



Vis à bois universelle

Vis en bande pour ossatures en bois et des constructions en bois massif

HBS

En bande, acier galvanisé bleu



N° d'art.	Dimension [mm]	Embout	UE
945080	4,2 x 41	PH 2	1000
945081	4,2 x 55	PH 2	1000

Matériau

- Utilisable dans les applications des classes 1 et 2 définies par la norme
- Grande résistance mécanique
- Sans oxyde de chrome VI

Avantages

- Facilité d'utilisation universelle
- Rapide à mettre en place grâce à la bande
- La partie râpante sous la tête permet une adhésion optimale dans la zone d'application
- Nervures de fraisage au niveau de la tête conique empêchant le fendillement du bois lors du vissage

Utilisation universelle, p. ex.

- Pour la fixation de panneaux dérivés du bois sur des ossatures en bois
- Pour la fixation dans des ossatures en bois et des constructions en bois massif



Vis placo

Vis destinées à la fixation rapide des plaques de plâtre



Vis placo à filetage fin

Noires phosphatées



N° d'art.	Dimension [mm]	Embout	UE
903900	3,5 x 25	PH 2	1000
903901	3,5 x 35	PH 2	1000
903902	3,5 x 45	PH 2	500
903903	3,5 x 55	PH 2	500
903904	3,9 x 25	PH 2	1000
903905	3,9 x 30	PH 2	1000
903906	3,9 x 35	PH 2	1000
903907	3,9 x 40	PH 2	1000
903908	3,9 x 45	PH 2	500
903909	3,9 x 55	PH 2	500
noires en magasin			
903923	3,5 x 25	PH 2	1000
903924	3,5 x 35	PH 2	1000
903925	3,9 x 25	PH 2	1000
903926	3,9 x 35	PH 2	1000

Vis placo à filetage à pas grossier

Noires phosphatées



N° d'art.	Dimension [mm]	Embout	UE
903910	3,9 x 25	PH 2	1000
903911	3,9 x 30	PH 2	1000
903912	3,9 x 35	PH 2	1000
903913	3,9 x 40	PH 2	1000
903914	3,9 x 45	PH 2	500
903915	3,9 x 55	PH 2	500
noires en magasin			
903927	3,5 x 25	PH 2	1000
903928	3,5 x 35	PH 2	1000
903929	3,9 x 25	PH 2	1000
903930	3,9 x 35	PH 2	1000

Vis placo à pointe auto-foreuse

Noires phosphatées



N° d'art.	Dimension [mm]	Embout	UE
903916	3,5 x 25	PH 2	1000
903917	3,5 x 35	PH 2	1000
903918	3,5 x 45	PH 2	1000
noires en magasin			
903931	3,5 x 25	PH 2	1000
903932	3,5 x 35	PH 2	1000

Vis placo à filetage haut-bas

Noires phosphatées



N° d'art.	Dimension [mm]	Embout	UE
903919	3,9 x 19	PH 2	1000
903920	3,9 x 30	PH 2	1000
903921	3,9 x 45	PH 2	500
903922	3,9 x 55	PH 2	500
noires en magasin			
903933	3,9 x 19	PH 2	1000
903934	3,9 x 30	PH 2	1000

Avantages de toutes nos vis placo

- Vissage simple et rapide
- Phosphatées pour protéger contre la corrosion lors d'une sollicitation à l'humidité de courte durée
- Conçues pour être utilisées et mises en œuvre dans la construction sèche et la construction acoustique
- Filetage et type de filetage pour matériaux de construction normalisés par la norme DIN 18182

Toutes les vis autoperceuses sont aussi disponibles en bande



Cheville pour corps creux, Pince de montage

Cheville pour corps creux

Acier galvanisé bleu



Avantages

- Haute capacité de charge
- Remplacement simple de l'élément de fixation
- La solution optimale pour la fixation dans cavité
- Le blocage en rotation empêche la rotation dans le matériau de construction
- Vis métrique prémontée avec tête à empreinte cruciforme
- Installation simple à l'aide de la pince de montage ou du tournevis

Conseils d'application

1. Forer préalablement le trou de forage
2. Introduire la cheville pour corps creux dans le matériau de construction
3. Enfoncer la cheville jusqu'à obtention d'un positionnement fixe
4. Serrer la vis prémontée
5. Fixer la pièce de construction avec la vis ou un autre élément de fixation.

Domaines d'application

- Placoplâtre, panneaux de contreplaqué, panneaux d'agglomérés, panneaux de silicate de calcium
- Applications en espaces intérieurs, p. ex. peintures, étagères, lampes

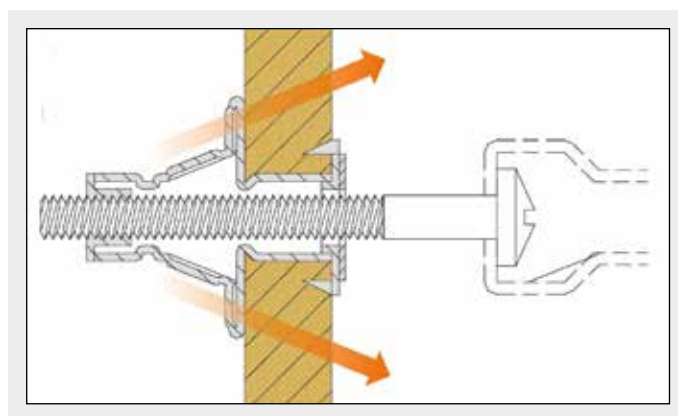

N° d'art.	Dimension [mm]	Longueur de douille [mm]	Ø du perçage [mm]	Épaisseur de la plaque [mm]	Longueur de vis [mm]	UE
200227	4,0 x 32	33	8	4 - 9	41	100
200228	4,0 x 38	39	8	9 - 16	47	100
200229	4,0 x 46	46	8	16 - 22	54	100
200230	5,0 x 37	37	10	5 - 13	45	100
200231	5,0 x 52	53	10	5 - 18	60	100
200232	5,0 x 65	65	10	18 - 32	74	100
200233	6,0 x 37	37	12	5 - 12	45	100
200234	6,0 x 52	53	12	5 - 18	60	100
200235	6,0 x 65	66	12	18 - 32	74	100
200236	8,0 x 55	55	14	5 - 18	65	100
200237	8,0 x 65	68	14	18 - 32	75	100

Pince de montage

Pour cheville pour corps creux



Correspondant en plus

N° d'art.	Description	UE
200226	Pour cheville pour corps creux	1

Étagère de vente Eurotec

Pour petits emballages

Avantages

La nouvelle étagère de vente Eurotec offre les vis de dimensions et de matériaux courants bien triées dans un rayon. Vous avez ainsi la possibilité d'offrir à vos clients, avec uniquement une étagère, l'équipement pour les cas d'application quotidiens de la construction en bois.

- 1** La partie supérieure de l'étagère comprend des vis emballées en sachets contenant chacun 10, 15, 20 ou 45 pièces.
- 2** Dans la zone inférieure de l'étagère, vous trouvez des vis emballées en cartons de 50 ou 100 pièces chacun. Tous les cartons disposent d'une ouverture verseuse refermable.
- 3** Les embouts, les embouts longs et les coffrets d'embouts en tailles TX appropriées dans le système de repérage couleur sont également contenus dans cette vaste étagère.

Vous pouvez trouver dans cette étagère les types de vis et les dimensions suivants:

- Paneltwistec AG à revêtement spécial, tête conique Ø 3,5 x 30 mm jusqu'à Ø 6,0 x 120 mm
- EcoTec A2 vis pour panneaux d'agglomérés, tête conique Ø 4,0 x 40 mm jusqu'à Ø 6,0 x 120 mm
- Hapatec acier inoxydable durci, tête ornementale Ø 4,0 x 30 mm jusqu'à Ø 5,0 x 80 mm





Eurotec

Emballage maxi



Europalettes d'Eurotec Emballage maxi

Contactez-nous!

Europalette

avec 8, 16 ou 24 emballages maxi Eurotec







Connecteur pour bois

Raccord d'angle	338
Vis pour ferrures angulaires	338
Ferrure pour clôture en treillis	338
Sabots	339
Feuillard	339
Bandes de fixation perforées	340 - 341
Ancrage en H pour poteaux	342
Vis de connexion de poteaux	342
Chapeau pour poteau	343
Douille de sol à enfoncer	343
Douille de vissage	344
Porteur de poteau	344 - 345
Raccord de coin	345
Étrier en U	345
Support pour poteaux 135 + 65	346
EckTec	346
Tige filetée	347
Écrou six pans	347
Rondelles	347
Clou d'ancrage	347

Raccord d'angle, Vis pour ferrures angulaires, Ferrure pour clôture en treillis

Raccord d'angle

Avec equerres renforcées, acier, galvanisé à chaud



- Grande stabilité
- Résistance élevée grâce à ses renforts

N° d'art.	Dimension [mm] ^{a)}	Forages [mm] ^{b)}	UE
904725	70 x 70 x 55	12 x 5 / 2 x 11	100
904726	90 x 90 x 65	20 x 5 / 2 x 11	100
904727	100 x 100 x 90	28 x 5 / 6 x 11	50
904729	110 x 170 x 95	53 x 5 / 9 x 13	25

a) Longueur x Hauteur x Largeur
b) Nombre x Ø

Vis pour ferrures angulaires

Acier galvanisé bleu



N° d'art.	Dimension [mm]	Embout	UE
945343	5,0 x 25	TX20	250
945232	5,0 x 35	TX20	250
945241	5,0 x 40	TX20	250
945233	5,0 x 50	TX20	250
945344	5,0 x 60	TX20	250
945345	5,0 x 70	TX20	250

Set de ferrure pour clôture en treillis

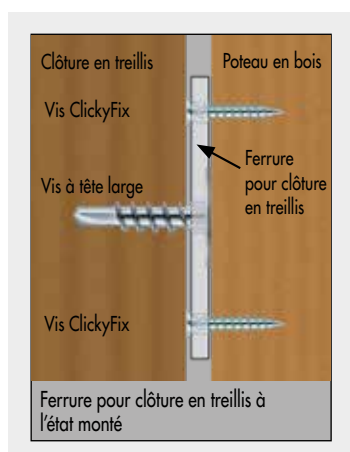

N° d'art.	Dimension [mm]	Material	UE
S900335*	40 x 65 mm	A2	1

*Un set contient 4 x ferrures (A2) + 16 ClickyFix + 4 x vis pour clôture en treillis



Vissez bien la ferrure pour clôture en treillis à l'aide d'une vis pour clôture en treillis de face sur la surface de clôture. Nous recommandons au moins 2 ferrures par côté, donc 4 ferrures par élément de clôture en treillis



Fixez ensuite la surface de clôture au poteau en bois à l'aide de la ferrure. Nous recommandons d'utiliser 4 vis Clickyfi x par ferrure

Ferrure pour clôture en treillis

Acier galvanisé jaune



N° d'art.	Dimension [mm] ^{a)}	Épaisseur de matériau [mm]	UE
900337	36 x 83 x 27	2,0	4

a) Hauteur x Longueur x Largeur

Sabots, Feuillard

Sabots

Extérieur



Sabots

Intérieur



Données techniques Sabots extérieur/intérieur

N° d'art.	Description de l'article	Dimension [mm] ^{a)}	Épaisseur de matériau [mm]	nH ¹ (Ø 5)	nN ² (Ø 5)	nH ¹ (Ø 11)	UE
904629	Sabots extérieur	40 x 110	2	14	8	4 x Ø9	50
904642	Sabots extérieur	45 x 108	2	14	8	4 x Ø9	50
904630	Sabots extérieur	70 x 125	2	18	10	4	50
904631	Sabots extérieur	80 x 120	2	18	10	4	50
904632	Sabots extérieur	90 x 145	2	22	12	4	50
904633	Sabots extérieur	100 x 140	2	22	12	4	50
904634	Sabots extérieur	120 x 160	2	26	14	6	20
904635	Sabots extérieur	140 x 180	2	30	16	6	20
904628	Sabots intérieur	40 x 110	2	8	8	–	50
904636	Sabots intérieur	70 x 125	2	10	10	4	50
904637	Sabots intérieur	80 x 120	2	18	10	4	50
904638	Sabots intérieur	90 x 145	2	22	12	4	50
904639	Sabots intérieur	100 x 140	2	22	12	4	50
904640	Sabots intérieur	120 x 160	2	26	14	6	20
904641	Sabots intérieur	140 x 180	2	30	16	6	20

a) Largeur x Hauteur

1) nH : nombre de trous percés dans les équerres de la poutre maîtresse

2) nN : nombre de trous percés dans les équerres de la poutre auxiliaire

Feuillard

Avec marquage métrique et bords galvanisés



N° d'art.	Dimension [mm] ^{a)}	Épaisseur de matériau [mm]	UE
904766	50000 x 40	1,5	1
904767	50000 x 60	1,5	1

a) Longueur x Largeur

Bandes de fixation perforées

NOUVEAU
dans notre programme

Bandes de fixation perforées

Revêtement plastique



N° d'art.	Dimension [mm] ^{a)}	Trou-Ø [mm]	Revêtement	F _{Rk} [N] ^{b)}	F _{Rd} [N] ^{c)}	UE
944914	19 x 3 x 10.000	6,5	Revêtement plastique	2938	2350	5

a) Largeur x Épaisseur x Longueur

b) Les valeurs caractéristiques de la capacité de charge F_{Rk} ne sont pas à mettre au même niveau que l'effet maximal possible (de la force maximale).

c) Le coefficient de sécurité matérielle $\gamma_m = 1,25$ est déduit de la capacité de charge caractéristique. La capacité de charge de référence en traction F_{Rd} se calcule comme suit: $F_{Rd} = F_{Rk} / \gamma_m$

Description du produit

Les bandes de fixation perforées Eurotec servent d'éléments de renforcement, d'assemblage ou de fixation et aident à maintenir les câbles en ordre au moment de la pose afin que l'opération s'effectue avec linéarité et précision. Le rendu est non seulement plus professionnel, mais la sécurité en est aussi améliorée. Cela permet d'éviter de percer des câbles par inadvertance.

Avantages

- Nombreux domaines d'application
- Fixation de tuyaux et de conduites et utilisable pour les suspensions
- Le carton-dévidoir pratique garantit une application facile et rapide

Consignes d'utilisation

Pour fixer des tuyaux en cuivre, il faut impérativement utiliser des bandes de fixation perforées revêtues de plastique, car les deux métaux ne doivent pas entrer directement en contact (risque de corrosion en cas de contact).



Bandes de fixation perforées

Acier galvanisé



N° d'art.	Dimension [mm] ^{a)}	Trou-Ø [mm]	Revêtement	F _{Rk} [N] ^{b)}	F _{Rd} [N] ^{c)}	UE
944915	12 x 0,75 x 10.000	5,0	Acier galvanisé	1416	1132	5
944916	17 x 0,75 x 10.000	6,5	Acier galvanisé	2693	2154	5
944919	25 x 0,75 x 10.000	8,5	Acier galvanisé	3120	2632	5

a) Largeur x Épaisseur x Longueur

b) Les valeurs caractéristiques de la capacité de charge F_{Rk} ne sont pas à mettre au même niveau que l'effet maximal possible (de la force maximale).

c) Le coefficient de sécurité matérielle $\gamma_m = 1,25$ est déduit de la capacité de charge caractéristique. La capacité de charge de référence en traction F_{Rd} se calcule comme suit: $F_{Rd} = F_{Rk} / \gamma_m$

Description du produit

Les bandes de fixation perforées Eurotec servent d'éléments de renforcement, d'assemblage ou de fixation et aident à maintenir les câbles en ordre au moment de la pose afin que l'opération s'effectue avec linéarité et précision. Le rendu est non seulement plus professionnel, mais la sécurité en est aussi améliorée. Cela permet d'éviter de percer des câbles par inadvertance.

Avantages

- Nombreux domaines d'application
- Fixation de tuyaux et de conduites et utilisable pour les suspensions
- Le carton-dévidoir pratique garantit une application facile et rapide

Consignes d'utilisation

Pour fixer des tuyaux en cuivre, il faut impérativement utiliser des bandes de fixation perforées revêtues de plastique, car les deux métaux ne doivent pas entrer directement en contact (risque de corrosion en cas de contact).

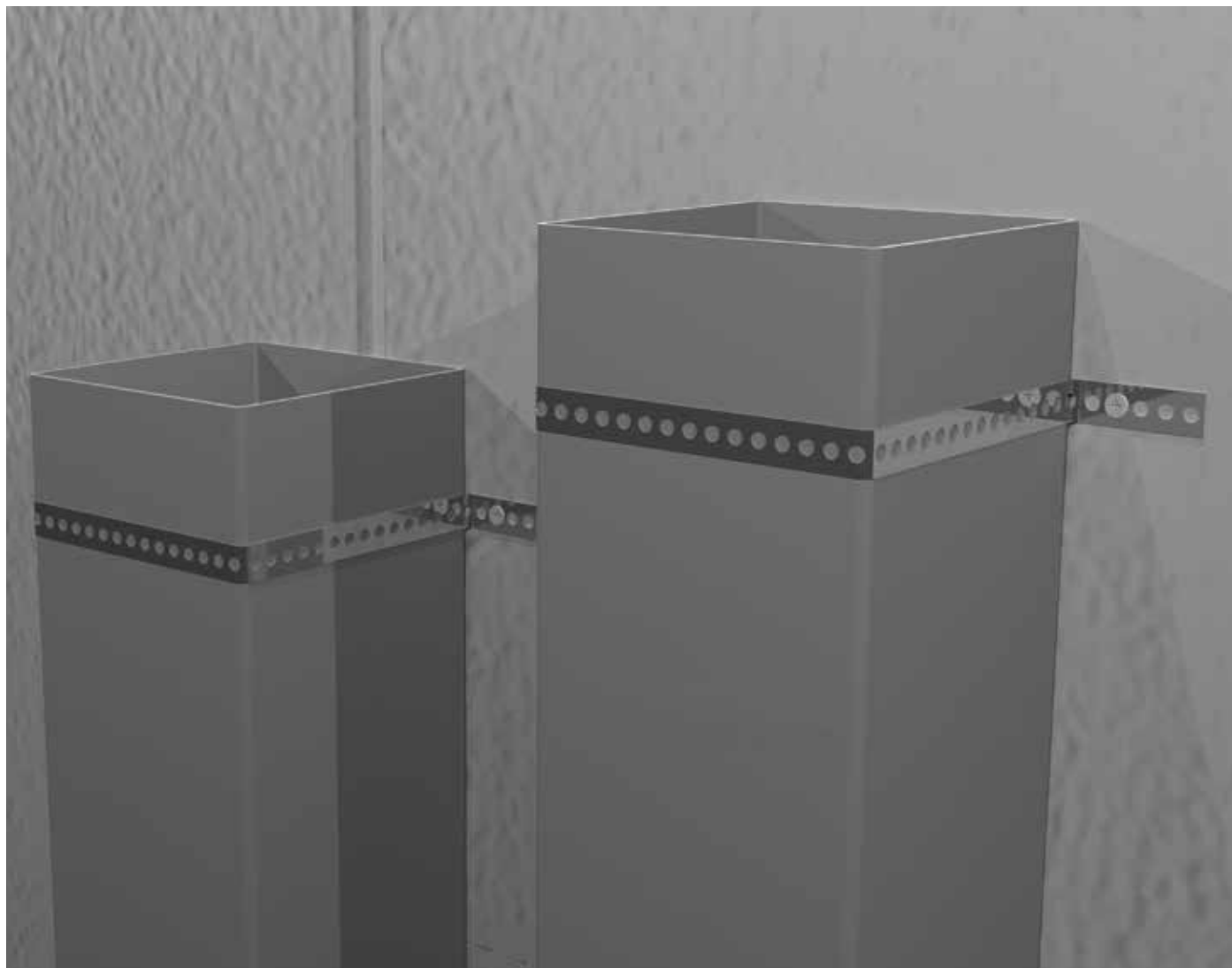

Ancrage en H pour poteaux, Vis de connexion de poteaux, Chapeau pour poteau, Douille de sol à enfoncer

Ancrage en H pour poteaux

Acier, galvanisé à chaud

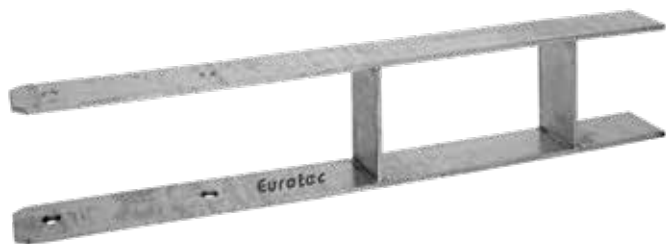

- Pour la fixation de poteaux en bois carrés
- Est fixé dans le béton à l'aide d'ancrages en H
- Haute protection contre la corrosion grâce à la galvanisation à chaud

N° d'art.	Largeur de chape [mm]	Dimension Total/Support de poteau [mm] ^{a)}	Forages support de poteau [mm] ^{b)}	UE
Épaisseur de matériau: 6 mm				
904737	91	600 x 60 / 300	4 x 11	1
904738	101	600 x 60 / 300	4 x 11	1
904739	121	600 x 60 / 300	4 x 11	1
904740	141	600 x 60 / 300	4 x 11	1
Épaisseur de matériau: 8 mm				
904741	161	800 x 60 / 400	4 x 11	1

a) Longueur x Largeur/Longueur
b) Nombre x Ø



Vis de connexion de poteaux

Acier à revêtement spécial

Correspondant en plus



- Vis à tête large Ø 8 mm
- Diamètre de tête Ø 22 mm
- La géométrie spéciale de pointe réduit l'effet de fission
- Un forage préalable n'est pas nécessaire
- Particulièrement protégé contre la corrosion
- Emploi p. ex. dans la construction de clôtures et de pergolas



N° d'art.	Dimension [mm]	Embout	UE
R903056	8 x 40	TX40 ●	100
R903057	8 x 50	TX40 ●	100
975594	10 x 40	TX40 ●	50
975595	10 x 50	TX40 ●	50

Non approprié pour les bois à teneur en tanin.

Vis de connexion de poteaux

Acier inoxydable A2

Correspondant en plus



- Résistant aux acides sous certaines réserves
- Non appropriée pour les milieux chlorés



N° d'art.	Dimension [mm]	Embout	UE
975570	8 x 40	TX40 ●	100
975571	8 x 50	TX40 ●	100

Chapeau pour poteau pyramide

Acier, galvanisé à chaud



- Pour la protection des poteaux contre les influences météorologiques
- Valorisation optique grâce à la forme pyramidale
- Haute protection contre la corrosion grâce à la galvanisation à chaud

N° d'art.	Dimension [mm]	UE
904733	71 x 71	1
904734	91 x 91	1
904735	101 x 101	1

Douille de sol à enfoncer

Pour poteaux carrés



- Pour la fixation de poteaux en bois carrés
- La douille est fixée au sol à l'aide de tirants d'ancrage
- Haute protection contre la corrosion grâce à la galvanisation à chaud

N° d'art.	Dimension entrée de poteau [mm] ^{a)}	Longueur entrée dans le sol [mm]	Forages entrée de poteau [mm] ^{b)}	UE
904703	150 x 71 x 71	750	4 x 11	1
904704	150 x 91 x 91	750	4 x 11	1
904730	150 x 101 x 101	750	4 x 11	1

a) Hauteur x Longueur x Longueur
b) Nombre x Ø

Douille de sol à enfoncer

Pour poteaux ronds



- Pour la fixation de poteaux en bois ronds
- La douille est fixée au sol à l'aide de tirants d'ancrage
- Haute protection contre la corrosion grâce à la galvanisation à chaud

N° d'art.	Dimension entrée de poteau [mm] ^{a)}	Longueur entrée dans le sol [mm]	Forages entrée de poteau [mm] ^{b)}	UE
904705	81 x 150	450	4 x 11	1
904706	101 x 150	450	4 x 11	1
904707	121 x 145	605	4 x 11	1

a) Ø x Hauteur
b) Nombre x Ø



Douille de vissage, Porteur de poteau amovible

Acier, galvanisé à chaud

Douille de vissage

Pour poteaux carrés



- Pour la fixation de poteaux en bois carrés
- La douille est fixée au support à l'aide de quatre vis
- Haute protection contre la corrosion grâce à la galvanisation à chaud

N° d'art.	Dimension entrée de poteau [mm] ^{a)}	Dimension dalle de fondation [mm] ^{b)}	Forages dalle de fondation/entrée de poteau ^{c)}	UE
904695	150 x 71 x 71	150 x 150	4 x 11 / 4 x 11	1
904696	150 x 91 x 91	150 x 150	4 x 11 / 4 x 11	1
904697	150 x 101 x 101	150 x 150	4 x 11 / 4 x 11	1
904698	150 x 121 x 121	180 x 180	4 x 11 / 4 x 11	1
904736	150 x 141 x 141	200 x 200	4 x 11 / 4 x 11	1
904743	150 x 161 x 161	240 x 240	4 x 11 / 4 x 11	1
904747	150 x 181 x 181	280 x 280	4 x 11 / 4 x 11	1
904748	150 x 201 x 201	300 x 300	4 x 11 / 4 x 11	1

a) Hauteur x Longueur x Largeur

b) Longueur x Largeur

c) Nombre x Ø

Douille de vissage

Pour poteaux ronds



- Pour la fixation de poteaux en bois ronds
- La douille est fixée au support à l'aide de quatre vis
- Haute protection contre la corrosion grâce à la galvanisation à chaud

N° d'art.	Dimension entrée de poteau [mm] ^{a)}	Dimension dalle de fondation [mm] ^{b)}	Forages dalle de fondation/entrée de poteau ^{c)}	UE
904701	101 x 150	150 x 150	4 x 11 / 4 x 11	1
904702	121 x 147	180 x 180	4 x 11 / 4 x 11	1

a) Ø x Hauteur

b) Longueur x Largeur

c) Nombre x Ø

Porteur de poteau

Amovible pour poteaux ronds



- Pour la fixation de poteaux en bois ronds
- La douille est fixée au support à l'aide de quatre vis
- La partie supérieure amovible permet la fixation sur des supports inclinés
- Haute protection contre la corrosion grâce à la galvanisation à chaud

N° d'art.	Dimension entrée de poteau [mm] ^{a)}	Dimension dalle de fondation [mm] ^{b)}	Forages dalle de fondation/entrée de poteau ^{c)}	UE
904714	121 x 150	160 x 150	4 x 11 / 3 x 5	1

a) Ø x Hauteur

b) Longueur x Largeur

c) Nombre x Ø

Porteur de poteau en U

Amovible pour poteaux ronds



- Pour la fixation de poteaux en bois carrés
- Le porteur est fixé au support à l'aide de quatre vis
- La partie supérieure amovible permet la fixation sur des supports inclinés
- Haute protection contre la corrosion grâce à la galvanisation à chaud

N° d'art.	Largeur de chape [mm]	Longueur absorption de poteau [mm]	Dimension dalle de fondation [mm] ^{a)}	Forages dalle de fondation/entrée de poteau [mm] ^{b)}	UE
904708	71	100	100 x 100	4 x 11 / 6 x 11	1
904709	91	100	100 x 100	4 x 11 / 6 x 11	1

a) Longueur x Largeur

b) Nombre x Ø

Porteur de poteau en U, Connecteur d'angle, Étrier en U

Acier, galvanisé à chaud

Porteur de poteau en U



- Pour la fixation de poteaux en bois carrés
- Le porteur est fixé au support à l'aide de trois vis
- L'assise latérale de poteau permet un écart entre le sol et le profilé en bois et favorise ainsi la protection constructive du bois
- Haute protection contre la corrosion grâce à la galvanisation à chaud

N° d'art.	Largeur de chape [mm]	Dimension absorption de poteau [mm] ^{a)}	Forages dalle de fondation/entrée de poteau [mm] ^{b)}	UE
904717	71	150 x 60	2 x 11 ; 1 x 14 / 6 x 11	1
904719	91	150 x 60	2 x 11 ; 1 x 14 / 6 x 11	1
904721	101	150 x 60	2 x 11 ; 1 x 14 / 6 x 11	1

a) Longueur x Largeur
b) Nombre x Ø

Porteur de poteau en U

Avec tolet en pierre



- Pour la fixation de poteaux en bois carrés
- Le porteur est fixé dans le béton à l'aide d'un tolet en pierre de 200 mm de longueur
- L'assise latérale de poteau permet un écart entre le sol et le profilé en bois et favorise ainsi la protection constructive du bois
- Haute protection contre la corrosion grâce à la galvanisation à chaud

N° d'art.	Largeur de chape [mm]	Dimension absorption de poteau [mm] ^{a)}	Dimension tige filetée [mm] ^{b)}	Forages Support de poteau [mm] ^{c)}	UE
904716	71	150 x 60	16 x 200	6 x 11	1
904718	91	150 x 60	16 x 200	6 x 11	1

a) Longueur x Largeur
b) Ø x Hauteur
c) Nombre x Ø

Connecteur d'angle

Pour poteaux carrés



- Pour la fixation de poteaux en bois carrés
- Les raccords de coin sont fixés au support à l'aide de quatre vis au total
- Permettent un réglage de largeur variable
- Haute protection contre la corrosion grâce à la galvanisation à chaud

N° d'art.	Dimension entrée de poteau [mm] ^{a)}	Dimension dalle de fondation [mm] ^{b)}	Forages dalle de fondation/entrée de poteau [mm] ^{c)}	UE
904710	200 x 105 x 105	82 x 155	2 x 11 / 6 x 11	1

a) Hauteur x Longueur x Largeur
b) Longueur x Largeur
c) Nombre x Ø

Étrier en U

Pour clôtures



- Pour la fixation de poteaux en bois ronds
- Anticorrosif

N° d'art.	Largeur de chape [mm]	Dimension [mm] ^{a)}	Forages support de poteau [mm] ^{b)}	UE
904711	101	233 x 40	4 x 6	1
904712	121	270 x 40	4 x 6	1

a) Longueur x Largeur
b) Nombre x Ø

Support pour poteaux 135 + 65, EckTec

Support pour poteaux 135 + 65

Acier, galvanisé à chaud



N° d'art.	Dimension Socle [mm] ^{a)}	UE
904749	6 x 160 x 80	1

a) Hauteur x Longueur x Largeur

Avantages et propriétés

- Montage simple avec des vis à filetage complet sans travaux d'usinage, pré-perçage, ni fraisage
- Taille min. des pièces de bois 100 x 100 mm
- Après montage réglable en hauteur jusqu'à 65 mm
- Utilisable pour les classes d'utilisation 1 et 2 selon la norme DIN EN 1995-1-1

Données techniques: Support pour poteaux 135 + 65

Désignation	N° d'art.	Réglage en hauteur à l'état monté	Section transv. min. support	Dimensions plaque d'assise	Force de pression adm.	Force de traction adm.	Charge admissible de force transversale	UE
Pieds de poteaux sur béton		[mm]	[mm]	H x Lo. x La. [mm]	$N_{c,d}$ [kN]	$N_{t,d}$ [kN]	$V_{e,d}$ [kN]	pièces
Pieds de poteaux 135 + 65	904749	135 - 200	100 x 100	6 x 160 x 80	40,0	6,1	0,8	1

EckTec



Avantages

- Facilite l'absorption de charges en présence de forces horizontales
- Pré-montage en usine possible
- Nombreux domaines d'utilisation

Description

Le connecteur EckTec peut remplacer les contre-fiches traditionnelles. Ainsi, l'aspect visuel est optimisé sans contre-fiches gênantes, pour les faibles hauteurs de construction en particulier.

N° d'art.	Dimension [mm] ^{a)}	UE*
975664	50 x 50 x 100	1

a) Largeur x Hauteur x Profondeur

* Vis pour la fixation inclus

Capacités de charge EckTec 100 Bois - C24, $\rho_k = 350 \text{ kg/m}^3$; $k_{mod} = 1,0$	$M_{1,Rd}$ [kNm]	$F_{1,Rd}$ [kN]
Couple	1,39	-
Couple et force de traction (combinés)	0,96	8,4



Tige filetée, Écrou six pans, Rondelles, Clou d'ancrage

Tige filetée

DIN 976



N° d'art.	Dimension	Matériau	Classe de solidité	UE
975700	M6	Acier galvanisé	4.8	100
975701	M8	Acier galvanisé	4.8	50
975702	M10	Acier galvanisé	4.8	25
975703	M12	Acier galvanisé	4.8	25
975704	M14	Acier galvanisé	4.8	20
975705	M16	Acier galvanisé	4.8	10
975706	M18	Acier galvanisé	4.8	10
975707	M20	Acier galvanisé	4.8	10
975708	M6	Acier galvanisé	8.8	100
975709	M8	Acier galvanisé	8.8	50
975710	M10	Acier galvanisé	8.8	25
975711	M12	Acier galvanisé	8.8	20
975712	M14	Acier galvanisé	8.8	20
975713	M16	Acier galvanisé	8.8	10
975714	M18	Acier galvanisé	8.8	10
975715	M20	Acier galvanisé	8.8	10

Écrou six pans

DIN 934



N° d'art.	Dimension	Matériau	Classe de solidité	UE
800276	M6	Acier galvanisé	8.8	200
800277	M8	Acier galvanisé	8.8	200
800278	M10	Acier galvanisé	8.8	100
800279	M12	Acier galvanisé	8.8	100
800280	M14	Acier galvanisé	8.8	50
800281	M16	Acier galvanisé	8.8	50
800282	M18	Acier galvanisé	8.8	50
800283	M20	Acier galvanisé	8.8	25

Rondelles

DIN 440, Forme R



N° d'art.	Dimension	D1	D2	Matériau	UE
800250	M6	6,6	22	Acier galvanisé	200
800251	M8	9	28	Acier galvanisé	200
800252	M10	11	34	Acier galvanisé	200
800253	M12	13,5	44	Acier galvanisé	100
800256	M14	15,5	50	Acier galvanisé	100
800254	M16	17,5	56	Acier galvanisé	50
800255	M20	22	72	Acier galvanisé	50

D1 = Diamètre intérieur, D2 = Diamètre extérieur

Rondelles

Acier galvanisé jaune/bleu



N° d'art.	Ø de vis	D1	D2	UE
bleu				
903640	5,0	5,35	16	100
900098	6,0	8,0	20	50
900099	8,0	9,0	25	50
8901032	10,0	12,0	32	50
jaune				
900095	5,0	5,35	16	100
900096	6,0	8,0	20	50
900097	8,0	9,0	25	50
901032	10,0	12,0	32	50
900087	12,0	14,0	37	50

D1 = Diamètre intérieur, D2 = Diamètre extérieur

Clou d'ancrage

À tête plate



N° d'art.	Dimension	Material	UE
200240	4,0 x 40	galvanisé	250
200241	4,0 x 50	galvanisé	250
200242	4,0 x 60	galvanisé	250





Outils et accessoires pour la construction en bois

Embouts et accessoires	350 - 352
Tire-poutre, Tire-plaque, Tendeur de feuillard	353
Aide au vissage SchraubFiX	354
Ventouse de levage	355
Protection antichute Eurotec	356
Gants de travail	357 - 363
Casque de sécurité	364
Marteau de charpentier	365
Étrier de serrage et Serre-joint en acier	365
Elingue en ruban à usage unique	366
Etai pour mur	366
Élingues rondes	367 - 368
Sangles d'arrimage	369 - 372
Système d'ancrage de transport	373
Cutter, Lot de cutters pliants	374
Scie japonaise	375
Multitool	375
Couteau pour matériaux isolants	376
Scie égoïne	376
Télémètre laser 50M	377
Laser à lignes croisées, Kombilaser	378
Outils de mesure	379 - 380
Cliquets	381
Marteau agrafeur	381
Mèche à bois à simple spirale	382
Cales de montage, blocs d'ajustage	383 - 385

Embouts et accessoires

Chez nous, vous trouverez l'embout approprié grâce au système de repérage couleur

Embout TX

1/4" x 25 mm



N° d'art.	Dimension	Bit	UE
Longueur: 25 mm			
945851	TX10 ○		10
945852	TX15 ●		10
945853	TX20 ●		10
945854	TX25 ●		10
945855	TX30 ●		10
945856	TX40 ●		10

Embout long TX

1/4" x 50 mm



N° d'art.	Dimension	Bit	UE
Longueur: 50 mm			
954666	TX10 ○		20
945975	TX15 ●		20
945976	TX20 ●		20
945977	TX25 ●		20
945978	TX30 ●		20
945979	TX40 ●		20
954658	TX50 ●		10

Avantage

Une tenue sûre dans chaque position!

Description

L'embout long se prête pour le vissage d'endroits difficilement accessibles dans toutes les zones de fixation, p. ex. planches de terrasses, revêtements de maison, etc. Il est approprié pour toutes les visseuses électriques ou sans fil et peut ainsi être utilisé directement ou par le biais d'un adaptateur.

- Dans le cas de vissages relativement inaccessibles tels que celui de deux planches de terrasses, l'embout long est bien approprié. Le vissage est possible sans problèmes et sans endommagement des planches par le mandrin.



Conseil

Coffrets de 6 embouts longs à 20 pièces d'une même dimension simplement emboîter ... ! et vous obtenez une boîte de rangement pratique.

Porte-embout à remplacement rapide

Utilisable pour tous les embouts 1/4" de n'importe quelle longueur



N° d'art.	UE*
945850	1

*Livraison sans embout

Description

Le porte-embout d'Eurotec est un auxiliaire idéal pour chaque artisan.

Une fois que l'embout est emboîté dans le porte-embout, il n'en ressort plus de lui-même.

Embout long TX acier inoxydable

1/4" x 50 mm



Avantages

- Éviction du risque de rouille étrangère
- Éviction des frais ultérieurs entraînés par la rouille étrangère

N° d'art.	Dimension	Bit	UE
500055	TX10 ○		20
500056	TX15 ●		20
500057	TX20 ●		20
500058	TX25 ●		20
500059	TX30 ●		20

Embout long TX aimanté

1/4" x 50 mm



Contenu

- 5 embouts longs aimantés TX en blister pratique avec perforage euro

Avantages

- Tenue extrêmement forte dans chaque position
- Aucune chute des vis

Description

Les embouts aimantés Eurotec ont une tenue extrêmement forte et empêchent ainsi la CHUTE des vis. Même les longues vis conservent un positionnement sûr même à l'horizontale.

N° d'art.	Dimension	Bit	UE
499993	TX10 ○		5
499994	TX15 ●		5
499995	TX20 ●		5
499996	TX25 ●		5
499997	TX30 ●		5
499998	TX40 ●		5

Lot d'embouts aimantés



Disponible comme set de 6 pcs.

N° d'art.	Dimension	UE
499992	TX10 / TX15 / TX20 / TX25 / TX30 / TX40	6



Le tournevis à cliquet 12 en 1



Avantages

- Fonction de cliquet – évite toute reprise en main à chaque rotation
- 12 embouts dans un magasin coulissant
- Manche ergonomique et antidérap

N° d'art.	Dimension [mm] ^{a)}	Poids [g]	UE
800490	250 x 35	265	1

a) Longueur x Largeur



Coffret d'embouts

Adaptés spécialement à la construction de bois



Description

31 embouts TX et 1 Porte-embout à remplacement rapide dans un coffret pratique à compartiments d'emboîtement et avec clip de ceinture



Peut être commandé individuellement ou en lot de 10, affichage de vente compris.

N° d'art.	Description (Contenu)	UE
945857	5 x TX10 ○	1
	5 x TX15 ●	
	5 x TX20 ●	
	5 x TX25 ●	
	5 x TX30 ●	
	6 x TX40 ●	
	1 x Porte-embout à remplacement rapide	

Coffret d'embouts universel

Usage universel



Description

48 embouts et 1 porte-embout à remplacement rapide en coffret emboîtable pratique

N° d'art.	Description (Contenu)	UE
945858	⊕ PH 1-1-2-2-3-3	1
	⊕ PZ 1-1-2-2-3-3	
	○ hexagonal 4-4-5-5-6-6	
	□ carré 1-1-2-2-3-3	
	⊗ TX 10-10-15-15-20-20-25-25-27-27-30-30	
	⊗ SI-TX 10-10-15-15-20-20-25-25-27-27-30-30	
	1 x Porte-embout à remplacement rapide	

Renvoi d'angle de vissage

pour les endroits difficilement accessibles



N° d'art.	UE*
499999	1

* Livraison ind. 3 embouts (1 x TX20/1 x TX25/1 x TX30)

- Tête coudée à 90°
- Compatible avec tous les embouts standards et les machines standards
 - Prise magnétique d'embout hexagonal 1/4"
 - Prises hexagonales de machines 1/4"
- Poignée pivotante et blocable par étapes de 30°
- Approprié pour rotation à droite et à gauche
- Moment maximal de torsion: 62 Nm
- Nombre maximal de tours: 2000 tours/minute

Tire-poutre/Tire-plaque avec cliquet, Tendeur de feuillard

Des auxiliaires indispensables pour l'artisan

Tire-poutre

avec cliquet, acier forgé



Avantages

- Crochets matricés
- Aucun risque d'éclatement lors de l'enfoncement
- Broche filetée de haute qualité
- Longueur de cliquet 320 mm pour une transmission optimale de force
- Manutention bilatérale grâce à un commutateur pour marche à droite/à gauche

Description

Le tire-poutre/tire-plaque avec cliquet est un auxiliaire indispensable pour l'artisan. Qu'il s'agisse de dresser une charpente ou de poser d'autres éléments préfabriqués de construction de bois, le tire-poutre/tire-plaque permet une précontrainte simple et rapide des poutres.

N° d'art.	Dimension [mm]	Portée [mm]	UE
954054	320	jusqu'à 600	1



Tire-plaque

avec cliquet

Version révisée



Propriétés

- 8 points de fixation par plaque perforée:
→ 6 x Ø 9 mm, → 2 x Ø 13 mm
- Portée maximale: 700 mm

Avantages

- Traces de traitement minimales grâce à la fixation à l'aide de vis pour construction de bois
- Approprié pour les endroits difficilement accessibles (par exemple dans les zones en recoins telles que les pans de toit, etc.)
- Contraction de raccords d'angle possible
- Approprié pour les types de bois présentant un risque élevé de déchirure et de fission

N° d'art.	Portée [mm]	UE
954037	jusqu'à 700	1



Tendeur de feuillard

approprié pour le tire-poutre avec cliquet



N° d'art.	Ruban	UE
954055	pour feuillard 1-5 mm	1

Aide au vissage SchraubFiX

Pour vis individuelles

Aide au vissage SchraubFiX

N° d'art.

800538

UE

1



Une aide au vissage pour vissages dans les planchers et plafonds

L'aide au vissage SchraubFiX permet de mettre les vis en place selon le système à 1 clic et les vis n'ont ainsi plus à être fixées manuellement par l'artisan. L'aide au vissage SchraubFiX permet de mettre en œuvre des vis d'un diamètre de 5 à 6 mm et d'une longueur à partir de 50 mm.

Avantages

- Prévention de santé
- Confort de mise en œuvre
- Gain de temps : mise en place rapide de la vis
- Réglage précis de la profondeur de vissage
- Manipulation facile

Principaux domaines d'utilisation

- Industrie de l'emballage
- Construction en bois
- Construction de terrasses
- Aménagement sous toit
- Encollage par pressage

Détails techniques de l'appareil d'entraînement FEIN

Appareil d'entraînement	FEIN ASCS 6.3 Select
Vitesse à vide (ralenti)	1.700 tr/mn
Diamètre de vis	5 à 6 mm
Longueur de vis	à partir de 50 mm
Batterie	18 V / 6,0 Ah lithium-ions



Correspondant en plus:
Vis pour constructions en bois, à tête fraisée, d'un diamètre de 5 - 6 mm et d'une longueur à partir de 50 mm



Disponible également avec l'appareil d'entraînement Makita DFS452.

Détails techniques de l'appareil d'entraînement Makita

Appareil d'entraînement	Makita DFS452
Vitesse à vide (ralenti)	4.000 tr/mn
Diamètre de vis	5 à 6 mm
Longueur de vis	à partir de 50 mm
Batterie	18 V / 5,0 Ah lithium-ions



Ventouse de levage

Ventouse de levage



Avantages

- Facilite le transport d'objets peu maniables
- Enclenchement à une main
- Souple dans son utilisation: facile à mettre en place et réutilisable

Matériau

- Aluminium
- Ventouse en caoutchouc

Description

La ventouse de levage Eurotec offre une grande souplesse d'utilisation. Elle est particulièrement adaptée au levage d'objets dont la surface est glissante ou lisse. Elle peut parfaitement servir à transporter des objets peu maniables, comme par exemple du carrelage et des vitres. La ventouse s'ajuste de façon optimale à toute surface glissante et lisse. La ventouse produit une dépressurisation dès que le levier est rabattu. Cela permet de fixer l'objet de manière sécurisée et de transporter ainsi des objets pesant jusqu'à 30 kg.

Remarques et conseils d'utilisation

La ventouse de levage Eurotec est un outil manuel qui ne doit pas être utilisé en association avec d'autres techniques de levage. Avant chaque utilisation, il faut s'assurer que la surface en caoutchouc est propre et en parfait état. L'objet que vous souhaitez lever ne doit pas être composé d'un matériau poreux et il doit être exempt de toute sorte de liquides. La capacité de charge de la ventouse dépend également de la nature du support. La ventouse Eurotec a été conçue pour lever des plaques métalliques, du carrelage, des plaques de verre et des panneaux en plastique.

Attention! → Faites un essai avant de lever l'objet avec la ventouse !

N° d'art.	Diamètre/hauteur [mm]	Charge [kg]	UE
100029	117	30	1



Protection antichute Eurotec



Protection antichute Eurotec

Protection parfaite pour les travaux en hauteur

N° d'art.	Matériau	Poids [kg]	Charge adm [kg]	UE
800379	Polyester, Nylon	5,5	100	1



Avant d'utiliser la sécurité antichutes, il faut respecter les consignes et les mises en garde !

Avantages

- Mousqueton : charge statique admissible 25 kN
- Harnais de sécurité: Charge adm: 22 kN (personnes pesant jusqu'à 100 kg)
- Pas de ralentissement par à-coups par amortisseurs de chute
- Aucun freinage brusque grâce aux amortisseurs de chute
- Système mobile de réception de chute avec élément de connexion (démontable)

Certifications

- Harnais de sécurité selon la norme EN 361
- Mousqueton selon EN 362:2004
- Corde selon EN 353-2:2002
- Dispositif anti-chute selon EN 358:2001/EN 365:2005

Description

La sécurité antichutes est constituée d'un harnais, d'une corde et d'un dispositif antichute à raccord. Aux fins de fixation, on trouve à la fois un mousqueton au bout de la corde de 15 m de longueur et un autre mousqueton sur le raccord. Surtout lors de travaux effectués en hauteur, par exemple sur des bâtiments, un équipement conforme aux normes est particulièrement important. Il permet d'éviter une chute éventuelle d'une hauteur élevée, et ainsi diverses blessures.



Livraison incl. sac à dos Eurotec

NOUVEAU
dans notre programme

Gants de travail

La bonne solution pour chaque demande



**SAFE
& WORK**

Avantages

- Taille ajustée
- Matière respirante
- Protection sûre
- Matériaux écologiques
- La bonne solution pour chaque demande



Universal

Ces gants universels sont des gants de travail à usage flexible destinés à l'industrie ainsi qu'à l'artisanat. Ils sont parfaits pour les environnements de travail secs, humides, et légèrement huileux.



Montage

Ces gants de montage sont idéaux pour le montage en milieux secs comme humides ou légèrement huileux.



Anti-coupures

Ces gants anti-coupures sont particulièrement adaptés pour les travaux nécessitant une protection élevée en termes de résistance à la coupure et de résistance à la perforation.



Humidité

Ces gants anti-humidité sont parfaits pour les environnements de travail humides et très huileux dans lesquels une sensibilité de préhension optimale est nécessaire.



Froid

Ces gants de protection contre le froid sont parfaits pour les environnements de travail froids, qu'ils soient secs ou humides.

Attention!

Ne portez pas de gants lorsque vous travaillez avec des pièces mobiles sur machine (risque de coincement). Les gants ne sont pas imperméables aux liquides et ne conviennent donc pas à la manipulation de produits chimiques.

Gants de travail Universal



Gants de travail FlexFit

Nitrile, lisse



N° d'art.	Désignation	Taille	Matériau	Revêtement	UE
800491	E200	7 (S)	Nylon / Élasthane	Nitrile, lisse	12
800492	E200	8 (M)	Nylon / Élasthane	Nitrile, lisse	12
800493	E200	9 (L)	Nylon / Élasthane	Nitrile, lisse	12
800494	E200	10 (XL)	Nylon / Élasthane	Nitrile, lisse	12
800495	E200	11 (XXL)	Nylon / Élasthane	Nitrile, lisse	12

Propriétés / Avantages

- Grand confort de port et bonne sensibilité
- Taille ajustée
- Matière respirante qui maintient les mains fraîches et sèches

Application

- Jardinage
- Montage
- Utilisation de chariots élévateurs et de grues
- Charpenterie, construction sèche, toiture
- Utilisable seulement pour travail à faibles risques: Légers impacts et vibrations

Gants de travail FlexGrip

Avec picots en nitrile



N° d'art.	Désignation	Taille	Matériau	Revêtement	UE
800496	E100	7 (S)	Nylon / Élasthane	Picots en nitrile	12
800497	E100	8 (M)	Nylon / Élasthane	Picots en nitrile	12
800498	E100	9 (L)	Nylon / Élasthane	Picots en nitrile	12
800499	E100	10 (XL)	Nylon / Élasthane	Picots en nitrile	12
800500	E100	11 (XXL)	Nylon / Élasthane	Picots en nitrile	12

Propriétés / Avantages

- Grand confort de port et bonne sensibilité
- Taille ajustée
- Matière respirante qui maintient les mains fraîches et sèches
- Des picots en nitrile assurent une meilleure protection contre le glissement pour les environnements huileux et humides

Application

- Jardinage
- Montage
- Assemblage, contrôle, et conditionnement de pièces de petite taille / sensibles
- Utilisation de chariots élévateurs et de grues
- Charpenterie, construction sèche, toit
- Utilisable seulement pour travail à faibles risques: Légers impacts et vibrations

Informations techniques

Critères de tests en accord avec EN 388:2016

Résistance à l'abrasion	4	
Résistance aux coupures en accord avec la procédure conventionnelle	1	
(en outre) Résistance à la déchirure	3	
Résistance à la perforation	1	
Résistance aux coupures en accord avec la nouvelle procédure	X	
Optionnel: Protection contre les impacts	-	

Dans le cas où un test n'a pas été réalisé, le résultat du test manquant est remplacé par „X“.

Informations techniques

Critères de tests en accord avec EN 388:2016

Résistance à l'abrasion	4	
Résistance aux coupures en accord avec la procédure conventionnelle	1	
(en outre) Résistance à la déchirure	3	
Résistance à la perforation	1	
Résistance aux coupures en accord avec la nouvelle procédure	X	
Optionnel: Protection contre les impacts	-	

Dans le cas où un test n'a pas été réalisé, le résultat du test manquant est remplacé par „X“.

Gants de travail

Cuir



N° d'art.	Désignation	Taille	Matériau	Revêtement	UE
800533	E1100	10 (XL)	Cuir de vachette fendu	–	12

Ces gants en cuir présentent, grâce au cuir rugueux, des propriétés thermiques protégeant à la fois de la chaleur et du froid et sont ainsi idéaux pour les travaux lourds où la sensibilité ne joue qu'un rôle secondaire.

Propriétés / Avantages

- Gant en cuir fendu robuste et de qualité
- Durabilité élevée grâce à une manchette caoutchoutée au niveau du poignet

Application

- Industrie du bâtiment
- Agriculture
- Manutention
- Utilisable seulement pour travail à faibles risques: Légers impacts et vibrations

Informations techniques

Critères de tests en accord avec EN 388:2016

Résistance à l'abrasion	4
Résistance aux coupures en accord avec la procédure conventionnelle	1
(en outre) Résistance à la déchirure	3
Résistance à la perforation	2

Dans le cas où un test n'a pas été réalisé, le résultat du test manquant est remplacé par „X”.



Gants de travail Montage



Gants de travail WorkFit

Nitrile, lisse



N° d'art.	Désignation	Taille	Matériau	Revêtement	UE
800505	E400	7 (S)	Nylon /Élasthanne	Nitrile, lisse	10
800506	E400	8 (M)	Nylon /Élasthanne	Nitrile, lisse	10
800507	E400	9 (L)	Nylon /Élasthanne	Nitrile, lisse	10
800508	E400	10 (XL)	Nylon /Élasthanne	Nitrile, lisse	10

Propriétés / Avantages

- Grand confort de port et bonne sensibilité
- Taille ajustée
- Matière respirante qui maintient les mains fraîches et sèches
- Revêtement résistant aux huiles présentant de bonnes propriétés d'adhérence sur surface sèche

Application

- Secteurs du montage final
- Assemblage, contrôle, et conditionnement de pièces de petite taille/sensibles
- Montage et manipulation d'écrous, de boulons, et de vis
- Utilisation de chariots élévateurs et de grues
- Montage et installation de composants électriques
- Utilisable seulement pour travail à faibles risques: Légers impacts et vibrations

Informations techniques		
Critères de tests en accord avec EN 388:2016		
Résistance à l'abrasion	4	
Résistance aux coupures en accord avec la procédure conventionnelle	1	
(en outre) Résistance à la déchirure	3	
Résistance à la perforation	1	
Résistance aux coupures en accord avec la nouvelle procédure	X	
Optionnel: Protection contre les impacts	-	

Dans le cas où un test n'a pas été réalisé, le résultat du test manquant est remplacé par „X”.

Gants de travail WorkGrip

PU



N° d'art.	Désignation	Taille	Matériau	Revêtement	UE
800501	E300	7 (S)	Polyester	PU	10
800502	E300	8 (M)	Polyester	PU	10
800503	E300	9 (L)	Polyester	PU	10
800504	E300	10 (XL)	Polyester	PU	10

Propriétés / Avantages

- Dos respirant pour un grand confort de port
- Excellentes adhérence et sensibilité en milieu intérieur et extérieur sec

Application

- Travaux électriques
- Montage de précision
- Assemblage, contrôle, et conditionnement de pièces de petite taille/sensibles
- Utilisable seulement pour travail à faibles risques: Légers impacts et vibrations

Informations techniques		
Critères de tests en accord avec EN 388:2016		
Résistance à l'abrasion	3	
Résistance aux coupures en accord avec la procédure conventionnelle	1	
(en outre) Résistance à la déchirure	2	
Résistance à la perforation	1	
Résistance aux coupures en accord avec la nouvelle procédure	X	
Optionnel: Protection contre les impacts	-	

Dans le cas où un test n'a pas été réalisé, le résultat du test manquant est remplacé par „X”.



Gants de travail anti-coupures

Gants de travail CutFit

Nitrile, lisse



N° d'art.	Désignation	Taille	Matériau	Revêtement	UE
800509	E500	7 (S)	HPPE	Nitrile, lisse	10
800510	E500	8 (M)	HPPE	Nitrile, lisse	10
800511	E500	9 (L)	HPPE	Nitrile, lisse	10
800512	E500	10 (XL)	HPPE	Nitrile, lisse	10

Propriétés / Avantages

- Grand confort de port avec bonne sensibilité et surface intérieure résistante à la coupure
- Bonne résistance à l'abrasion dans les milieux très huileux
- Résistance à la coupure selon la norme ISO 13997 (niveau de protection anti-coupures D)

Application

- Gestion des déchets
- Manipulation de matériaux abrasifs ou coupants
- Manipulation et finition de feuilles de métal
- Manipulation de métaux lourds et découpage de plastiques, moquettes, et cartons
- Utilisable seulement pour travail à faibles risques: Légers impacts et vibrations

Informations techniques

Critères de tests en accord avec EN 388:2016

Résistance à l'abrasion	4	EN388 4X44D
Résistance aux coupures en accord avec la procédure conventionnelle	X	
(en outre) Résistance à la déchirure	4	
Résistance à la perforation	4	
Résistance aux coupures en accord avec la nouvelle procédure	D	
Optionnel: Protection contre les impacts	-	

Dans le cas où un test n'a pas été réalisé, le résultat du test manquant est remplacé par „X“.

Gants de travail CutGrip

Nitrile, granuleux



N° d'art.	Désignation	Taille	Matériau	Revêtement	UE
800513	E600	7 (S)	HPPE	Nitrile, granuleux	10
800514	E600	8 (M)	HPPE	Nitrile, granuleux	10
800515	E600	9 (L)	HPPE	Nitrile, granuleux	10
800516	E600	10 (XL)	HPPE	Nitrile, granuleux	10

Propriétés / Avantages

- Grand confort de port avec bonne sensibilité et surface intérieure résistante à la coupure
- Bonne résistance à l'abrasion dans les milieux très huileux
- Résistance à la coupure selon la norme ISO 13997 (niveau de protection anti-coupures D)

Application

- Manipulation de matériaux abrasifs ou coupants
- Manipulation et finition de feuilles de métal
- Manipulation de métaux lourds et découpage de plastiques, moquettes, et cartons
- Utilisable seulement pour travail à faibles risques: Légers impacts et vibrations

Informations techniques

Critères de tests en accord avec EN 388:2016

Résistance à l'abrasion	4	EN388 4343D
Résistance aux coupures en accord avec la procédure conventionnelle	3	
(en outre) Résistance à la déchirure	4	
Résistance à la perforation	3	
Résistance aux coupures en accord avec la nouvelle procédure	D	
Optionnel: Protection contre les impacts	-	

Dans le cas où un test n'a pas été réalisé, le résultat du test manquant est remplacé par „X“.



Gants de travail protection contre l'humidité

Gants de travail AquaGrip

Nitrile, granuleux



N° d'art.	Désignation	Taille	Matériau	Revêtement	UE
800517	E700	7 (S)	Nylon	Nitrile, granuleux	10
800518	E700	8 (M)	Nylon	Nitrile, granuleux	10
800519	E700	9 (L)	Nylon	Nitrile, granuleux	10
800520	E700	10 (XL)	Nylon	Nitrile, granuleux	10

Propriétés / Avantages

- Dos des mains respirant pour un grand confort de port
- Excellentes adhérence et sensibilité pour les environnements de travail humides

Application

- Industrie pétrolière
- Travaux de maintenance des machines
- Industrie automobile
- Utilisable seulement pour travail à faibles risques: Légers impacts et vibrations

Informations techniques

Critères de tests en accord avec EN 388:2016

Résistance à l'abrasion	4	
Résistance aux coupures en accord avec la procédure conventionnelle	1	
(en outre) Résistance à la déchirure	3	
Résistance à la perforation	1	
Résistance aux coupures en accord avec la nouvelle procédure	X	
Optionnel: Protection contre les impacts	-	

Dans le cas où un test n'a pas été réalisé, le résultat du test manquant est remplacé par „X“.

Gants de travail AquaGrip Plus

Latex structuré



N° d'art.	Désignation	Taille	Matériau	Revêtement	UE
800525	E900	7 (S)	Polyester	Latex structuré	10
800526	E900	8 (M)	Polyester	Latex structuré	10
800527	E900	9 (L)	Polyester	Latex structuré	10
800528	E900	10 (XL)	Polyester	Latex structuré	10

Propriétés / Avantages

- Dos des mains respirant pour un grand confort de port
- Excellentes adhérence et sensibilité pour les environnements de travail humides

Application

- Maintenance générale
- Gestion des déchets
- Chauffage et sanitaires
- Utilisable seulement pour travail à faibles risques: Légers impacts et vibrations

Informations techniques

Critères de tests en accord avec EN 388:2016

Résistance à l'abrasion	2	
Résistance aux coupures en accord avec la procédure conventionnelle	2	
(en outre) Résistance à la déchirure	4	
Résistance à la perforation	2	
Résistance aux coupures en accord avec la nouvelle procédure	X	
Optionnel: Protection contre les impacts	-	

Dans le cas où un test n'a pas été réalisé, le résultat du test manquant est remplacé par „X“.



Gants de travail protection contre le froid

Gants de travail IceGrip

Latex structuré



N° d'art.	Désignation	Taille	Matériau	Revêtement	UE
800529	E1000	7 (S)	Polyester	Latex structuré	10
800530	E1000	8 (M)	Polyester	Latex structuré	10
800531	E1000	9 (L)	Polyester	Latex structuré	10
800532	E1000	10 (XL)	Polyester	Latex structuré	10

Propriétés / Avantages

- Protection contre le froid
- Bonne adhérence et bonnes propriétés antidérapantes
- Bonne visibilité grâce à une couleur crue

Application

- Gestion des déchets
- Menuiserie, construction sèche, toiture, charpenterie, et utilisation de grues
- Travaux de construction
- Parfaits pour les travaux secs dans des environnements froids
- Utilisable seulement pour travail à faibles risques: Légers impacts et vibrations

Informations techniques

Critères de tests en accord avec EN 388:2016

Résistance à l'abrasion	2	
Résistance aux coupures en accord avec la procédure conventionnelle	1	
(en outre) Résistance à la déchirure	3	
Résistance à la perforation	2	
Résistance aux coupures en accord avec la nouvelle procédure	X	
Optionnel: Protection contre les impacts	-	

Dans le cas où un test n'a pas été réalisé, le résultat du test manquant est remplacé par „X“.

Gants de travail IceGrip Plus

Nitrile, granuleux



N° d'art.	Désignation	Taille	Matériau	Revêtement	UE
800521	E800	7 (S)	Polyester, Intérieur: Frottee	Nitrile, granuleux	10
800522	E800	8 (M)	Polyester, Intérieur: Frottee	Nitrile, granuleux	10
800523	E800	9 (L)	Polyester, Intérieur: Frottee	Nitrile, granuleux	10
800524	E800	10 (XL)	Polyester, Intérieur: Frottee	Nitrile, granuleux	10

Propriétés / Avantages

- Gant d'hiver double couche
- Protection contre le froid
- Bonne visibilité grâce à une couleur crue
- Grand confort de port et bonne sensibilité Application

Application

- Travaux de construction en extérieur
- Gestion des déchets
- Foresterie
- Parfaits pour les environnements de travail humides et froids
- Utilisable seulement pour travail à faibles risques: Légers impacts et vibrations

Informations techniques

Critères de tests en accord avec EN 388:2016

Résistance à l'abrasion	4	
Résistance aux coupures en accord avec la procédure conventionnelle	2	
(en outre) Résistance à la déchirure	2	
Résistance à la perforation	1	
Résistance aux coupures en accord avec la nouvelle procédure	X	
Optionnel: Protection contre les impacts	-	

Dans le cas où un test n'a pas été réalisé, le résultat du test manquant est remplacé par „X“.

Casque de sécurité



Casque de sécurité

La protection optimale pour les travaux effectués en hauteur et au sol



N° d'art.	Couleur	Tour de tête [cm]	Poids total [g]	UE
800397	noir	51 - 62	375	1
800398	blanc	51 - 62	375	1
800399	rose fuchsia	51 - 62	375	1

Avantages et propriétés

- Protection optimale pour les travaux effectués en hauteur et au sol
- Réglable sur la taille de tête grâce à un système de molette
→ Tour de tête réglable de 51 à 62 cm
- Système d'aération efficace grâce à 10 fentes d'aération
- Courroie de menton 4 points en nylon
- Haut confort grâce à un faible poids propre
- Certification selon EN 397



Système de molette simple et rapide pour une tenue parfaite sur la tête



Le système d'aération assure une climatisation agréable.

- 1 Les fentes d'aération assurent une climatisation agréable
- 2 Les pinces permettent la fixation sûre d'une lampe frontale
- 3 Point d'enchâssement discret pour fixer des protecteurs d'oreilles
- 4 Rembourrage intérieur en nylon confortable
- 5 Système de molette simple et rapide pour une tenue parfaite sur la tête

Marteau de charpentier, Étrier de serrage, Elingue en ruban à usage unique, Etai pour mur

Marteau de charpentier



N° d'art.	Dimension [mm] ^{a)}	Poids [g]	UE
800378	330	600	1

a) Longueur totale

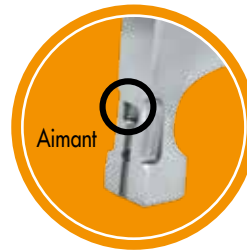

Propriétés de produit

- Muni d'un porte-clou aimanté
- Testé et qualifié selon VPA/GS

Étrier de serrage

Serre-joint extrêmement robuste pour le professionnel



N° d'art.	Dimension [mm] ^{a)}	UE
800388*	600 x 95	1
800389*	800 x 95	1
800390*	1000 x 95	1
800391*	1250 x 95	1
800392*	1500 x 95	1
800393*	2000 x 95	1

a) Portée x Écartement
*Article de fin de série

Avantages

- Rail extrêmement solide
- Poignée tournante ergonomique et antidérapante
- Plaques de serrage très larges et remplaçables
 - Ménagent la pièce d'ouvrage
 - Une plaque de serrage de rechange comprise dans le lot de livraison
- Haute résistance aux chocs
- Plaques de serrage emboîtables pour le rail
 - garantissent un positionnement plan sur la pièce d'ouvrage et protègent ainsi en outre contre les marques de pression

Serre-joint en acier

Usage universel



N° d'art.	Portée [mm]	Écartement [mm]	Poids [kg]	UE
800356	200	120	1,39	1
800357	400	120	1,75	1
800358	600	120	2,10	1
800359	800	120	2,46	1
800360	1000	120	2,81	1

Avantages

- Rail de réglage solide
- Poignée ergonomique antidérapante
- Résistance aux chocs élevée
- Étriers fixes et coulissants en fonte malléable
- Des rembourrages en PP empêchent le glissement des pièces usinées

Elingue en ruban à usage unique



N° d'art.	Longueur utile [cm]	Charge admissible nominale [kg]	UE
800361	40	800	1
800362	50	800	1
800363	60	800	1
800381	80	800	1
800382	100	800	1
800383	120	800	1

Avantages

- Auxiliaire de transport peu coûteux
- Maniement et élimination simples
- Accessoire d'arrimage flexible à faible poids propre
- Détachement simple du produit
- Fabriqué selon DIN 60005

Description

L'élingue en ruban à usage unique se prête optimalement pour le transport de biens depuis la fabrication jusqu'au consommateur final. Selon DIN 60005, les élingues en ruban ne peuvent être utilisées qu'une seule fois et sont à détruire et à éliminer à l'issue de la chaîne de transport.

N° d'art.	Longueur utile/EWL	Circonférence/CIRU.	WLL [kg]	Facteur de sécurité	Largeur [mm]	Matériel	Norme
800361	40	80	800	5 : 1	48	100% Polyester	DIN 60005
800362	50	100	800	5 : 1	48	100% Polyester	DIN 60005
800363	60	120	800	5 : 1	48	100% Polyester	DIN 60005
800381	80	160	800	5 : 1	48	100% Polyester	DIN 60005
800382	100	200	800	5 : 1	48	100% Polyester	DIN 60005
800383	120	240	800	5 : 1	48	100% Polyester	DIN 60005

Charge adm [kg]

Simple et direct	Simple à ficeler	Simple à transférer	7° - 45°	45° - 60°
800	640	1600	1120	800

Etai pour mur

Supporte lors de la pose de parois préfabriquées, galvanisé

N° d'art.	Long. [mm]	Inclinaison	UE
803572	1600 - 3000	max. 45°	1



Longueur de réglage de 160 - 300 cm

- Rapidité de réglage avec 13 positions par arrêt à chaque 10,6 cm
- Réglage de précision avec une plage de réglage de 19 cm

Avantages

- Utilisation universelle
- Maniement facile
- Montage rapide
- Apport de force pratiquement superflu
- Sécurité et robustesse excellentes
- Gain de temps

Facilite sensiblement le montage de parois préfabriquées

Grâce à leur charge portante élevée, les supports muraux d'Eurotec peuvent supporter sans problèmes les parois jusqu'au montage complet et remplacement de nombreuses mains travailleuses. Un système à crans d'arrêt permet un réglage particulièrement rapide et simple de la hauteur de etai pour mur. Un ajustage de précision est également possible par la suite par le biais des tiges filetées.

NOUVEAU
dans notre programme

Élingues rondes

Pour le levage de charges sensibles



Avantages / Propriétés

- Selon EN 1492-2
- Gaine flexible tissée double en tissu polyester, noyau en fil de polyester
- Grande capacité de charge
- Faible poids propre
- Large surface d'appui
- Codage couleur selon norme UE
- Bande de tonnage cousue
- Capacité de charge (WLL - Working Load Limit - charge maximale d'utilisation) imprimée

Élingue ronde

Capacité de charge 1000 kg



N° d'art.	Dimension	Étendue [m]	Charge [kg]	UE
324040	1 m x 50 mm	2	1000	1
324070	1,5 m x 50 mm	3	1000	1

Élingue ronde

Capacité de charge 2000 kg



N° d'art.	Dimension	Étendue [m]	Charge [kg]	UE
324060	1 m x 55 mm	2	2000	1
324080	1,5 m x 55 mm	3	2000	1
324050	2 m x 55 mm	4	2000	1

Élingue ronde

Capacité de charge 3000 kg



N° d'art.	Dimension	Étendue [m]	Charge [kg]	UE
324100	2 m x 65 mm	4	3000	1

NOUVEAU
dans notre programme

Sangles d'arrimage



**SAFE
& WORK**

Avantages / Propriétés

- Selon EN 12195-2
- Une pièce ou deux pièces
- Haute résistance à la déchirure
- Capacité de charge de 125 à 2500 kg

Sangles d'arrimage

Avec cliquet et crochet pointu



N° d'art.	Dimension	Capacité de charge [kg] *	Matériel	UE
323680	5 m x 25 mm	500	Polyester	1
323690	6 m x 35 mm	1000	Polyester	1
323770	6 m x 35 mm	1500	Polyester	1
323960	8 m x 50 mm	2000	Polyester	1
323970	12 m x 50 mm	2000	Polyester	1

* Force de traction max. admissible en traction directe, voir capacité de charge, deux fois la capacité de charge en cerclage.

Propriétés / Avantages

- En deux pièces
- Sangle en PES
- Extrémité de sangle avec crochet pointu
- Selon EN 12195-2

Sangles d'arrimage

Avec cliquet ergonomique et crochet pointu



N° d'art.	Dimension	Capacité de charge [kg] *	Matériel	UE
323830	8 m x 50 mm	2000	Polyester	1

* Force de traction max. admissible en traction directe, voir capacité de charge, deux fois la capacité de charge en cerclage.

Propriétés / Avantages

- En deux pièces
- Sangle en PES
- Extrémité de sangle avec crochet pointu
- Selon EN 12195-2

Sangles d'arrimage

Avec cliquet et crochet pointu, 8 m x 50 mm



N° d'art.	Dimension	Capacité de charge [kg]	Matériel	UE
323980	8 m x 50 mm	2500	Polyester	1

Propriétés / Avantages

- En deux pièces
- Sangle en PES
- Extrémité de sangle avec crochet pointu
- Force de traction max. admissible 2500 daN en traction directe, 5000 daN en cerclage
- Selon EN 12195-2

Sangles d'arrimage

Avec crochet S



N° d'art.	Dimension	Capacité de charge [kg]	Matériel	UE
323950	5 m x 25 mm	500	Polyester	1

Propriétés / Avantages

- En deux pièces
- Sangle en PES
- Extrémité de sangle avec crochet S
- Force de traction max. admissible 500 daN en traction directe, 1000 daN en cerclage
- Selon EN 12195-2

Sangles d'arrimage

Avec cliquet 5 m x 25 mm

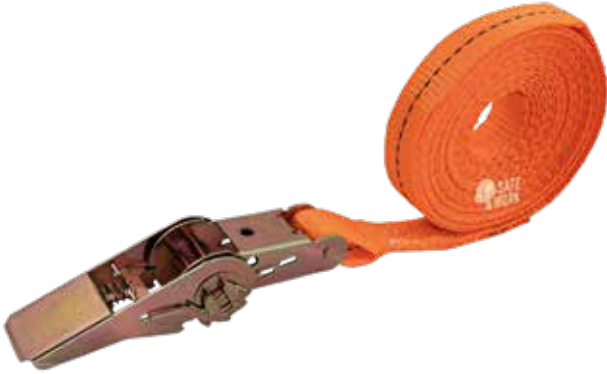

N° d'art.	Dimension	Capacité de charge [kg]	Matériel	UE
323710	5 m x 25 mm	500	Polyester	1

Propriétés / Avantages

- Une pièce
- Sangle en PES
- Force de traction max. admissible 500 daN en traction directe, 1000 daN en cerclage
- Selon EN 12195-2

Sangles d'arrimage

Avec cliquet 6 m x 35 mm



N° d'art.	Dimension	Capacité de charge [kg]	Matériel	UE
323860	6 m x 35 mm	1000	Polyester	1

Propriétés / Avantages

- Une pièce
- Sangle en PES
- Force de traction max. admissible 1000 daN en traction directe, 2000 daN en cerclage
- Selon EN 12195-2

Sangles d'arrimage

Avec cliquet 8 m x 50 mm



N° d'art.	Dimension	Capacité de charge [kg]	Matériel	UE
323870	8 m x 50 mm	2000	Polyester	1

Propriétés / Avantages

- Une pièce
- Sangle en PES
- Force de traction max. admissible 2000 daN en traction directe, 4000 daN en cerclage
- Selon EN 12195-2

Sangles d'arrimage

Avec cliquet 5 m x 25 mm



N° d'art.	Dimension	Capacité de charge [kg]	Matériel	UE
323850	5 m x 25 mm	250	Polyester	1

Propriétés / Avantages

- Une pièce
- Sangle en PES
- Force de traction max. admissible 250 daN en traction directe, 500 daN en cerclage
- Selon EN 12195-2

Sangles d'arrimage

Avec boucle de serrage



N° d'art.	Dimension	Capacité de charge [kg]	Matériel	Contenu	UE
323820	2,5 m x 25 mm	125	Polyester	2	1
323990	4 m x 25 mm	125	Polyester	2	1

Propriétés / Avantages

- Une pièce
- Sangle en PES
- Force de traction max. admissible 125 daN en traction directe, 250 daN en cerclage
- Selon EN 12195-2

Sangles d'arrimage

Avec boucle à griffes



N° d'art.	Dimension	Capacité de charge [kg]	Matériel	UE
323800	3 m x 25 mm	250	Polyester	1
323810	5 m x 25 mm	250	Polyester	1

Propriétés / Avantages

- Une pièce
- Sangle en PES
- Force de traction max. admissible 250 daN en traction directe, 500 daN en cerclage
- Selon EN 12195-2

Système d'ancrage de transport

Ancre de transport et vis pour ancre de transport

Ancre de transport

En acier de qualité



Attention

- Les vis pour ancre de transport ne peuvent être utilisées qu'une fois
- Serrage des vis sans forage préalable
- Avant l'utilisation, lire soigneusement les instructions d'emploi
- Les utilisateurs doivent participer à un séminaire d'initiation avant la première mise en service
- Il est nécessaire d'examiner l'ancre de transport avant chaque utilisation afin de déceler d'éventuels dommages et de l'éliminer le cas échéant
- Le poids de la pièce de construction à lever ne doit pas dépasser la valeur admise
- Au moins 2 points d'ancrage par pièce de construction à lever

Le système sûr d'absorption de charge

L'auxiliaire d'absorption de charges en acier de qualité sert à lever d'une manière sûre et simple les pièces de construction de bois de tous types. Les ancres de transport du groupe de charge allant jusqu'à 1,3 tonne sont à utiliser expressément uniquement en relation avec les vis pour ancre de transport Ø 11 x 125 mm et Ø 11 x 160 mm. Les vis pour ancre de transport Eurotec ne sont à utiliser qu'une seule fois. Elles sont à visser sans forage préalable dans le bois massif (bois résineux), le contreplaqué en couches laminées, le contreplaqué contrecollé, le bois de charpente en couches laminées, le bois en couches laminées et le bois de poutres lamellées. Une utilisation dans le bois feuillu n'est pas autorisée. Les positions de montage possibles resp. Autorisées sont représentées dans nos instructions d'emploi. Nous mettons volontiers ces dernières à votre disposition.

Charge admise de levage^{a)} pour chaque point d'ancrage^{b)}

	γ^d	α^d	11 x 125 mm	11 x 160 mm
Traction axiale	60°	60°	533 kg	603 kg
	60°	30°	409 kg	462 kg
Traction oblique	60°	90°	462 kg	522 kg
	60°	0°	139 kg	157 kg

a) Mesure selon ETA-11/0024 avec une masse volumique apparente $\rho_k = 350 \text{ kg/m}^3$; $k_{mod} = 0,9$; $\gamma_M = 1,3$; $\gamma_R = 1,35$; $g = 9,81 \text{ m/s}^2$ et facteur dynamique $\phi_2 = 1,16$.

Toutes les valeurs mécaniques indiquées sont à considérer comme dépendantes des hypothèses faites et représentent des exemples de mesure. Toutes les valeurs sont des valeurs minimum calculées et valent sous réserve de coquilles et de fautes d'impression.

b) Il faut prévoir au moins 2 câbles par pièce de construction à lever. Chaque câble conduit exactement à un point d'ancrage. Au cas où plus de 2 câbles seraient posés, seuls 2 points d'ancrage sont à considérer comme porteurs, à moins qu'une répartition régulière de charge (au moyen d'une bascule de compensation) soit assurée sur d'autres câbles ou bien qu'une répartition irrégulière de charge ne dépasse pas la charge admise des câbles individuels.

c) γ - angle d'inclinaison du câble (chaîne, corde, bande de levage, etc.) au moins 60° selon BGR 500

d) α - angle entre le sens de fibre et l'axe de vis

Attention : Il s'agit ici d'aides de planification. Les projets sont à faire calculer exclusivement par des personnes autorisées.

Vis pour ancre de transport

Acier de qualité, avec pointe à AG, revêtement spécial



N° d'art.	Dimension [mm]	Tête	UE
110359	11 x 125	SW17	20
110360	11 x 160	SW17	20

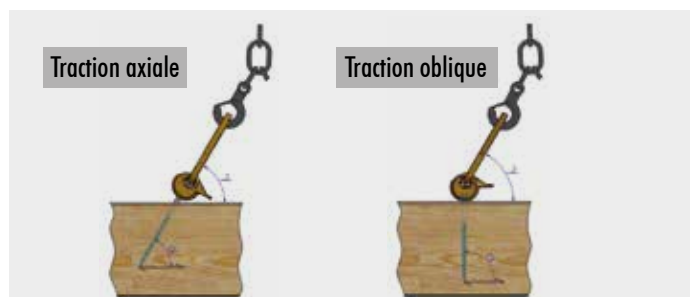

Cutter, Lot de cutters pliants

Des auxiliaires dont chaque artisan peut avoir besoin

Cutter



Avantages

- Réservoir de lames amovible contenant une lame sécable en 8 parties
- Extraction et fixation automatiques de lame
- Poignée ergonomique antidérapante

N° d'art.	Description	UE
800387	Avec lame sécable en 8 parties	1

Cutter pliant

Livrée avec affichage de présentation



N° d'art.	Description	UE
800411	5 lames de rechange comprises	6

Lot de cutters pliants

Livré avec affichage de présentation



N° d'art.	Description	UE
800408	5 lames de rechange et 1 étui à couteau compris	6

Avantages

- 40 % de longueur de lame utilisable de plus que lors de cutters standards
- Mécanisme de remplacement rapide
- Repose-pouce
- Verrouillage et déverrouillage de lame sûrs
- Boîtier en acier inoxydable
- Lame réglable en 4 positions
- Poignée antidérapante
- Utilisation de lames standards possible

Scie japonaise, Multitool

Scie japonaise

pliant



Domaines d'activité

- Travaux de charpenterie, taillage des arbres, coupe de branches, etc.

Avantages

- Maniable, coupes fines et lame flexible
- Peu d'efforts et faible usure de matériau
- Gain de temps

Attention

- Les surfaces de coupe sont très tranchantes
- Entraînez-vous au maniement avant la première utilisation afin d'éviter des blessures

N° d'art.	Dimension de lame de scie [mm] ^{a)}	Dimension [mm] ^{b)}	Épaisseur de matériau [mm]	UE
-----------	--	------------------------------	----------------------------	----

800400 240 x 35 x 1 530/200 1 1

a) Longueur x Largeur x Épaisseur

b) Longueur totale/Longueur de poignée

Lame de scie de rechange

pour scie japonaise



N° d'art.	Dimension [mm] ^{a)}	Épaisseur de matériau [mm]	UE
-----------	------------------------------	----------------------------	----

800401 240 x 35 1 1

a) Longueur x Largeur

Multitool

N° d'art.	Material	Dimension [mm] ^{a)}	Nombre d'outils	UE
-----------	----------	------------------------------	-----------------	----

800482 Acier inoxydable 105 x 50 x 20 10 1

a) Hauteur x Longueur x Largeur

Avantages

- Dix outils en un
- Avec pochette et embouts
- Pratique pour les déplacements

Attention

- Il existe un risque d'écrasement en repliant les différents outils. Veuillez faire attention à vos doigts et vos mains
- À conserver hors de portée des enfants !



Fonctions

- | | |
|---------------------|------------------------|
| 1 Règle + Lime | 6 Décapsuleur |
| 2 Tournevis plat | 7 Tournevis cruciforme |
| 3 Support d'embouts | 8 Scie |
| 4 Couteau | 9 Coupe-fil |
| 5 Couteau dentelé | 10 Pince |

Couteau pour matériaux isolants, Scie égoïne

Couteau pour matériaux isolants

Lame en acier inoxydable



- Longueur totale: 480 mm
- Longueur de lame: 340 mm
- Largeur de lame: 50 mm
- Matériau: lame en acier inoxydable, manche en matière plastique

N° d'art.	Désignation	Lame [mm]	UE
800410	Couteau pour matériaux isolants	340 x 50	1

Couteau pour matériaux isolants, lame double tranchant

Lame en acier inoxydable



N° d'art.	Longueur totale [mm]	Lame [mm]	UE
800409	550	420 x 50	1

Scie égoïne

Scie universelle



Avantages

- Coupes fines, peu d'efforts
- Gain de temps grâce à la grande vitesse de coupe
- Manche confortable avec insert en caoutchouc antiglissant
- Denture extra durcie ultérieurement
- Manche avec butées à 45° et 90° pour l'utilisation comme gabarit d'angle

Attention

- Les surfaces de coupe sont très tranchantes
- Entraînez-vous au maniement avant la première utilisation afin d'éviter des blessures



Livraison de 12 pièces dans l'affichage de présentation possible.

N° d'art.	Désignation	Longueur [mm]	UE
800405	Scie égoïne scie universelle	500	1

Télémètre laser 50M

Télémètre laser 50M

N° d'art.	Dimension [mm]	Poids	UE
800469	119 x 49,5 x 22	68 g	1



Avantages

- Technologie LASER précise et fiable – portée de 50 mètres
- Mesures simples des distances, surfaces et volumes
- Inclut étui de ceinture et piles
- Mémoire des 10 dernières mesures effectuées

Description

Le 50M par Eurotec peut déterminer des surfaces, calculer des volumes. Adapté pour une utilisation courante et également professionnelle. Il est possible également d'additionner ou de soustraire les résultats. Avec la fonction « Mémoire », vous pouvez également accéder aux 10 dernières mesures effectuées. De part sa conception robuste et sa protection IP54 contre les projections d'eau et de poussière, il est adapté pour une utilisation quotidienne sur les chantiers.

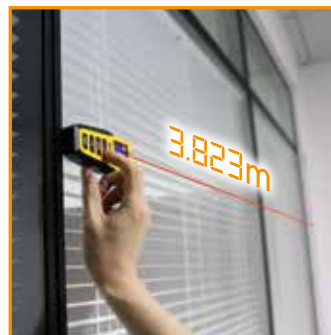

Laser à lignes croisées, Kombilaser

Orientation précise grâce à la technologie laser innovante

Laser à lignes croisées



Avantages

- Fournit des lignes précises avec une précision de $\pm 0,3$ mm sur 10 m
- Plage de nivellement automatique de $\pm 4^\circ$
- Projection d'une croix laser verte parfaite sur le mur
- Alignement simple et précis des objets
- Protection contre les projections d'eau et la poussière conformément à la norme IP54

Description

Avec le laser à lignes croisées, l'alignement fastidieux avec niveau à bulle devient inutile. L'appareil permet d'aligner les objets les plus divers sans difficulté, par ex. pour l'installation d'une cuisine ou de meubles de salles de bain. Grâce à la technologie de laser vert, les lignes du laser à lignes croisées sont jusqu'à 4 fois plus perceptibles par l'œil humain que les lignes rouges. Ainsi, les utilisations possibles sont bien plus nombreuses qu'avec les lasers rouges, et créent des zones de travail à des distances pouvant atteindre 30 m.

N° d'art.	Dimension [mm] ^{a)}	Accessoires	UE
800485	75,8 x 75,5 x 65,4	Manuel d'utilisation, Sac de transport	1

a) Hauteur x Longueur x Largeur



Exemple d'application: Laser à lignes croisées

N° d'art.	Dimension [mm] ^{a)}	Accessoires	UE
800486	108,3 x 120 x 76	Manuel d'utilisation, Sac de transport	1

a) Hauteur x Longueur x Largeur

Kombilaser



Avantages

- Fournit des lignes précises avec une précision de $\pm 0,2$ mm sur 15 m
- Plage de nivellement automatique de $\pm 4^\circ$
- Combinaison du laser à lignes croisées vert et du laser à cinq points
- Pour les opérations exigeantes, par ex. dans la construction sèche et l'aménagement intérieur
- Protection contre les projections d'eau et la poussière, conformément à la norme IP54

Description

Avec le Kombilaser Eurotec, l'alignement fastidieux avec niveau à bulle devient inutile. Le Kombilaser Eurotec est conçu pour une multitude d'opérations exigeantes (par exemple dans la construction sèche et l'aménagement intérieur). La combinaison du laser à lignes croisées vertes et du laser cinq points permet d'aligner précisément l'appareil dans l'espace, grâce à une précision de $\pm 0,2$ mm sur 15 m, répondant ainsi à toutes les exigences des utilisateurs professionnels. Avec les points laser verts, l'alignement horizontal et vertical n'est plus un problème. Le laser se met à niveau automatiquement dans une plage de $\pm 4^\circ$ en moins de 4 secondes.



Exemple d'application: Kombilaser

Outils de mesure

Pour les travaux de bricolage comme pour l'utilisation professionnelle

Mètre ruban de poche

avec aimant



Avantages

- Correspond à la classe de précision CE I
- Blocage automatique du mètre ruban
- Rétractation par bouton pression
- Aimant fort fixé au crochet d'extrémité
- Clip ceinture sur la face postérieure
- Mètre ruban à revêtement bilatéral nylon
- L'enroulement du mètre est amorti par une butée de fin de course
- Boîtier en matière plastique robuste et résistant aux chocs avec gommage partiel

Propriétés

- Déroulement maximal avant le pliage du mètre de 5 m (horizontal) : 2,00 m
- Déroulement maximal avant le pliage du mètre de 5 m (vertical) : 3,10 m
- Graduation métrique

N° d'art.	Dimension [mm]	UE
800461	5000 x 22	1

Mètre ruban enrouleur

Acier



Avantages

- Correspond à la classe de précision CE II
- Mécanisme d'enroulement avec came à main
- Rapport de transmission rapide 3:1
- Mètre ruban à revêtement bilatéral nylon
- Crochet d'extrémité dépliant sur l'anneau de tension
- Début de mètre sur l'arête antérieure de ferrure
- Boîtier en matière plastique robuste et résistant aux chocs avec gommage partiel

N° d'art.	Dimension [mm]	UE
800464	30000 x 13	1

Marqueur pour trous profonds

Dentelle: Acier inoxydable, Pin: Plastique ABS

NOUVEAU
dans notre programme



Avantages

- Le crayon est muni d'une pointe métallique de grande qualité, avec mécanisme d'avance
- Un marquage est possible sur les surfaces suivantes :
→ Bois, métal, béton, céramique, plastique, pour ne citer que quelques exemples
- Taille-crayon intégré au capuchon du crayon
- Grâce au clip, aucun support séparé n'est nécessaire pour le crayon

Description

Le kit marqueur pour trous profonds d'Eurotec permet d'effectuer des marquages à des emplacements particulièrement difficiles d'accès. Les mines de graphite de grande qualité conviennent notamment pour réaliser des marquages sur le plastique, le bois ou l'acier. La boîte de recharge fournie contient 6 autres mines de graphite. Le crayon est muni d'une pointe métallique de grande qualité, avec mécanisme d'avance.

N° d'art.	Dimension [mm] ^{a)}	Material	UE
800540	40,4 x 17,5 x 140,7	Dentelle: Acier inoxydable Pin: Plastique ABS	1

a) Hauteur x Largeur x Longueur



Lot de cordeau à tracer

avec craie



N° d'art.	Longueur [m]	Contenu [g]	UE
800462	30	200	1

Avantages

- Mécanisme d'enroulement avec came à main – également blocable
- Rapport de transmission rapide 3:1
- Boîtier en matière plastique robuste et résistant aux chocs avec gommage partiel
- Crochet résistant en acier inoxydable
- Logement simple du crochet d'extrémité sur le boîtier
- Casier coulissant pour un remplissage facile
- 200 g de craie bleue indélébile inclus
- Compartiment à craie refermable

Craie bleue



Correspondant en plus

N° d'art.	Contenu [g]	UE
800463	200	1

Niveau à bulle avec aimants



N° d'art.	Dimensions [mm] ^{a)}	UE
800394	50 x 600 x 20 mm	1
800395	50 x 1000 x 20 mm	1
800396	50 x 1800 x 20 mm	1

a) Hauteur x Longueur x Largeur

Avantages

- Précision optimale de mesure de 0,5 mm/m
- Sensibilité optimale de 0,25 mm/m
- Divergence minimale de seulement 0,15 mm/m
- Permet de mesurer les plans horizontaux et verticaux ainsi que les angles de 45°
- Des aimants évitent le glissement sur les surfaces métalliques
- Nettoyage facile grâce au revêtement par poudre de haute qualité
- Résistance élevée et longue durabilité

Propriétés

- Matériau : aluminium
- Couleur : jaune/noir
- Trois niveaux à bulle – horizontal/vertical/angle de 45°
- Blocs à bulle : verre acrylique transparent, fixés à la colle époxy
- Aimants cachés sur la face inférieure

Cliquets, Marteau agrafeur

Clé à cliquet pour échafaudage

avec 8 ouvertures de clé



N° d'art.	Ouverture de clé	UE
800385	10 - 13 - 14 - 17 - 19 - 22 - 24 - 27	1

Clé à cliquet pour échafaudage



Avantages

- Acier au chrome-vanadium haut de gamme
- Noix double durcie plusieurs fois
- Commutateur pour marche à gauche et à droite
- Longue durabilité
- Usage polyvalent
- Maniement facile
- Travail flexible possible

N° d'art.	Ouverture de clé	UE
800386	19 - 22	2

Marteau agrafeur



- Poignée ergonomique soft-touch
- Recharge facile
- Quantité de remplissage jusqu'à 168 agrafes
- Obtention de la puissance de frappe max.

N° d'art.	Dimension [cm]	Poids [g]	UE
800376	31 x 3,7 x 7,2	912	1



Agrafes pour marteau agrafeur

Correspondant en plus

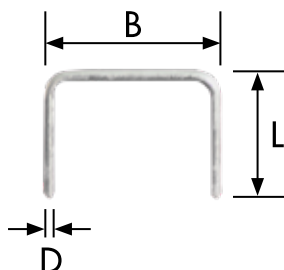

N° d'art.	Longueur [L/mm]	Largeur [B/mm]	Épaisseur [D/mm]	UE*
800371	6	10,6	1,25	1
800372	8	10,6	1,25	1
800373	10	10,6	1,25	1
800374	12	10,6	1,25	1

* 1 UE = 5000 Agrafes pour marteau agrafeur

Mèche à bois à simple spirale

Mèche à bois à simple spirale



Avantages

- Positionnement précis garanti grâce à la pointe en spirale
- Vis transporteuse spécialement formée
 - apport de forces pratiquement superflu
 - permet une progression de forage élevée
 - volume de transport élevé
 - approprié pour trous de forage particulièrement profonds
- Pointe de centrage avec filetage de serrage intégré
 - aucun glissement de la perceuse
 - avancement autonome et ainsi économie de forces
 - faible vitesse de rotation possible
- Taraud ébaucheur à la pointe de forage
 - aucun arrachement des copeaux au trou de forage
 - pénétration rapide et sans éclatement dans la pièce d'ouvrage
 - traitement ultérieur de l'arête de coupe non nécessaire
- Latige hexagonale garantit une tenue sûre de la perceuse dans le mandrin
- Optimalement approprié pour les forages de passage et les préforages

N° d'art.	Dimension [mm] ^{a)}	UE
800412	6 x 235	1
800413	6 x 320	1
800414	6 x 460	1
800415	8,0 x 235	1
800425	8,0 x 320	1
800435	8,0 x 460	1
800416	10,0 x 235	1
800426	10,0 x 320	1
800436	10,0 x 460	1
800417	12,0 x 235	1
800427	12,0 x 320	1
800437	12,0 x 460	1
800428	14,0 x 320	1
800438	14,0 x 460	1
800429	16,0 x 320	1
800439	16,0 x 460	1
800449	16,0 x 650	1
800430	18,0 x 320	1
800440	18,0 x 460	1
800450	18,0 x 650	1
800431	20,0 x 320	1
800441	20,0 x 460	1
800451	20,0 x 650	1
800432	22,0 x 320	1
800442	22,0 x 460	1
800452	22,0 x 650	1

a) Ø x Longueur

N° d'art.	Dimension/Foret [mm]	UE
800455	8,0 x 320 - 10 x 320 - 12 x 320 - 14 x 320 16 x 320 - 18 x 320 - 20 x 320 - 22 x 320	1

Lot de mèches à simple spirale



Cales de montage, blocs d'ajustage

Cale de montage

avec fente



- Bonne tenue grâce à un profilage de surface spécial
- La fente permet l'enfilage sur les clous et les vis
- La dentelure à l'intérieur de la fente empêche un glissement du clou ou de la vis

N° d'art.	Dimension [mm] ^{a)}	Charge adm [kg]	Ajustage en hauteur [mm]	Couleur	UE
964550	10 x 70 x 35	≤ 200	10 - 15	Jaune	1000
964551	10 x 77 x 38	≤ 200	10 - 15	Blanc	1000
964552	15 x 88 x 43	≤ 300	15 - 22	Gris	500
964553	25 x 140 x 43	≤ 500	25 - 42	Noir	364

a) Hauteur x Longueur x Largeur

Cale de montage

fermée



- Bonne tenue grâce à un profilage de surface spécial

N° d'art.	Dimension [mm] ^{a)}	Charge adm [kg]	Ajustage en hauteur [mm]	Couleur	UE
964546	8 x 65 x 28	≤ 200	8 - 12	Rouge	1000
964547	15 x 88 x 43	≤ 500	15 - 22	Gris	550
964548	25 x 140 x 43	≤ 800	25 - 42	Noir	364
964549*	25 x 140 x 43	≤ 2000	25 - 42	Bleu	364

a) Hauteur x Longueur x Largeur

*Article de fin de série

Bloc d'ajustage

avec fente



- La fente permet l'enfilage sur les clous et les vis
- Les blocs d'ajustage se laissent au besoin connecter l'un à l'autre
- La dentelure à l'intérieur de la fente empêche un glissement du clou ou de la vis

N° d'art.	Dimension [mm] ^{a)}	Charge adm [kg]	Couleur	UE
964561	1 x 80 x 50	≤ 200	Bleu*	1000
964562	2 x 80 x 50	≤ 200	Blanc*	1000
964563	3 x 80 x 50	≤ 200	Rouge*	1000
964564	4 x 80 x 50	≤ 200	Noir*	1000
964565	5 x 80 x 50	≤ 200	Vert*	1000
964566	10 x 80 x 50	≤ 200	Jaune*	500

a) Hauteur x Longueur x Largeur

* Le coloris précédent est livré jusqu'au changement complet

Bloc d'ajustage



- Très bonne résistance à la pression
→ Force portante 2 tonnes
- Lors d'un empilement des blocs, des assemblages tenon-mortaise empêchent un glissement latéral des blocs l'un contre l'autre
- Les tenons disparaissent sous l'effet de charge

N° d'art.	Dimension [mm] ^{a)}	Charge adm [kg]	Couleur	UE
964554	2 x 80 x 50	≤ 2000	Rouge	500
964555	3 x 80 x 50	≤ 2000	Vert	500
964556	5 x 80 x 50	≤ 2000	Bleu	500
964557	7 x 80 x 50	≤ 2000	Brun	500
964558	10 x 80 x 50	≤ 2000	Noir	500
964559	15 x 80 x 50	≤ 2000	Jaune	250
964560	20 x 80 x 50	≤ 2000	Gris	250

a) Hauteur x Longueur x Largeur

Bloc d'ajustage Mini

avec fente



- La fente permet l'enfilage sur les clous et les vis
- La dentelure à l'intérieur de la fente empêche un glissement du clou ou de la vis

N° d'art.	Dimension [mm] ^{a)}	Charge adm [kg]	Couleur	UE
964567	1 x 50 x 38	≤ 200	Bleu*	500
964568	2 x 50 x 38	≤ 200	Blanc*	500
964569	3 x 50 x 38	≤ 200	Rouge*	500
964570	4 x 50 x 38	≤ 200	Noir*	500
964571	5 x 50 x 38	≤ 200	Vert*	500
964572	10 x 50 x 38	≤ 200	Jaune*	500

a) Hauteur x Longueur x Largeur

* Le coloris précédent est livré jusqu'au changement complet

Coffret d'assortiment de cales de montage

avec et sans fente



N° d'art.	Contenu (240 pièces)	UE
964575	80 pièces 964546 60 pièces 964550 50 pièces 964551 40 pièces 964547 10 pièces 964548	1 coffret

Coffret d'assortiment de cales de montage

avec fente



N° d'art.	Contenu (100 pièces)	UE
964573	50 pièces chacun 964553, 964552	1 coffret

Coffret d'assortiment de blocs d'ajustage

avec fente



N° d'art.	Contenu (250 pièces)	UE
964576	45 pièces chacun 964561, 964562, 964563, 964564, 964565 25 pièces 964566	1 coffret

Coffret d'assortiment de blocs d'ajustage



N° d'art.	Contenu (140 pièces)	UE
964574	50 pièces 964554 25 pièces chacun 964555, 964556, 964558 15 pièces 964560	1 coffret

Coffret d'assortiment de blocs d'ajustage Mini

avec fente



N° d'art.	Contenu (450 pièces)	UE
964577	100 pièces chacun 964567, 964568, 964569, 964570 25 pièces chacun 964571, 964572	1 coffret

Coffret d'assortiment de blocs d'ajustage 120mm



N° d'art.	Contenu (90 pièces)	UE
964682	30 pièces 964578 25 pièces 964579 20 pièces 964580 10 pièces 964581 5 pièces 964582	1 coffret



Bloc d'ajustage L

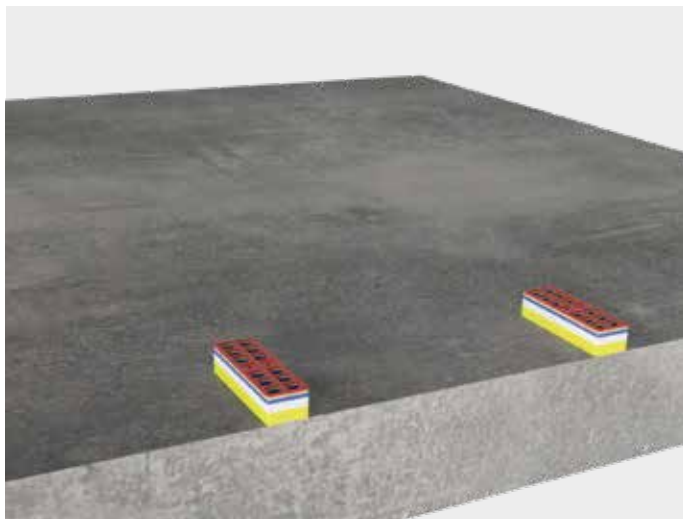

Bloc d'ajustage XL



- Approprié pour le nivellement en hauteur d'ossatures de poteaux
→ Protection constructive du bois lors de rembourrage des ossatures de poteaux en bois
- Très résistant à la pression
→ Charge admissible 4 tonnes
- Deux ouvertures de vis pour la fixation à l'aide de vis
- En cas d'empilage de plusieurs blocs d'ajustage, les assemblages tenon-mortaise empêchent un glissement latéral des blocs l'un contre l'autre
→ Les tenons-mortaises disparaissent sous l'effet de charge



N° d'art.	Dimension [mm] ^{a)}	Charge adm [kg]	Couleur	UE
964578	2 x 120 x 50	≤ 3000	Rouge	250
964579	3 x 120 x 50	≤ 3000	Vert	250
964580	5 x 120 x 50	≤ 3000	Bleu	250
964581	10 x 120 x 50	≤ 3000	Noir*	100
964582	15 x 120 x 50	≤ 3000	Jaune	100

a) Hauteur x Longueur x Largeur

* Le coloris précédent est livré jusqu'au changement complet

N° d'art.	Dimension [mm] ^{a)}	Charge adm [kg]	Couleur	UE
964583	2 x 160 x 50	≤ 4000	Rouge	250
964584	3 x 160 x 50	≤ 4000	Vert	250
964585	5 x 160 x 50	≤ 4000	Bleu	250
964586	10 x 160 x 50	≤ 4000	Noir*	100
964587	15 x 160 x 50	≤ 4000	Jaune	100

a) Hauteur x Longueur x Largeur

* Le coloris précédent est livré jusqu'au changement complet





Ancrages pour béton et maçonnerie

Vis pour béton Rock	388 - 392
Goujon d'ancrage	393 - 394
Vis pour béton alvéolé 1000	395
EMD Multi-cheville	395
Scellement chimique	396 - 401
Cheville pour cadres	402 - 403
Cheville pour mousse dure	404
Cheville pour placoplâtre	404
Cheville isolée	405
Cheville à clouer	405 - 406
Clou Express	406
Cheville d'étanchéité	407
Rivets à enfoncer	407
Clou pour plafond	408
Vis d'encadrement pour béton	409 - 410
Disque de support	410
Vis d'encadrement pour bois	411
Level Max	411

Vis pour béton Rock

Pour une fixation sans cheville dans le béton



Utilisable à quel effet ?

- Ancrages dans le béton (béton normal C20/25 à C50/60)

Propriétés

- En se vissant, le filetage se creuse un contre-filetage dans le support
- Acier à vis à haute résistance
- Procédé de durcissement extrêmement complexe
- Filetage spécial

Avantages

- Montage sans cheville
- Valeurs de tirage élevées
- Aucun effet d'écartement, ainsi de plus petits écartements de bordure et entraxes sont possibles
- Large plage d'application grâce aux têtes de vis et aux diamètres de vis différents
- Fixateur économique
 - Gain de temps lors du montage
 - Économies de coûts de matériel
- Montage rapide et peu compliqué
 - Les processus de positionnement et de montage se font en une étape de travail

Conseils

- Réalisation du trou de forage uniquement par forage au marteau
- Observer impérativement les paramètres de pose
- Utilisation uniquement dans le béton normal C20/25 à C50/60

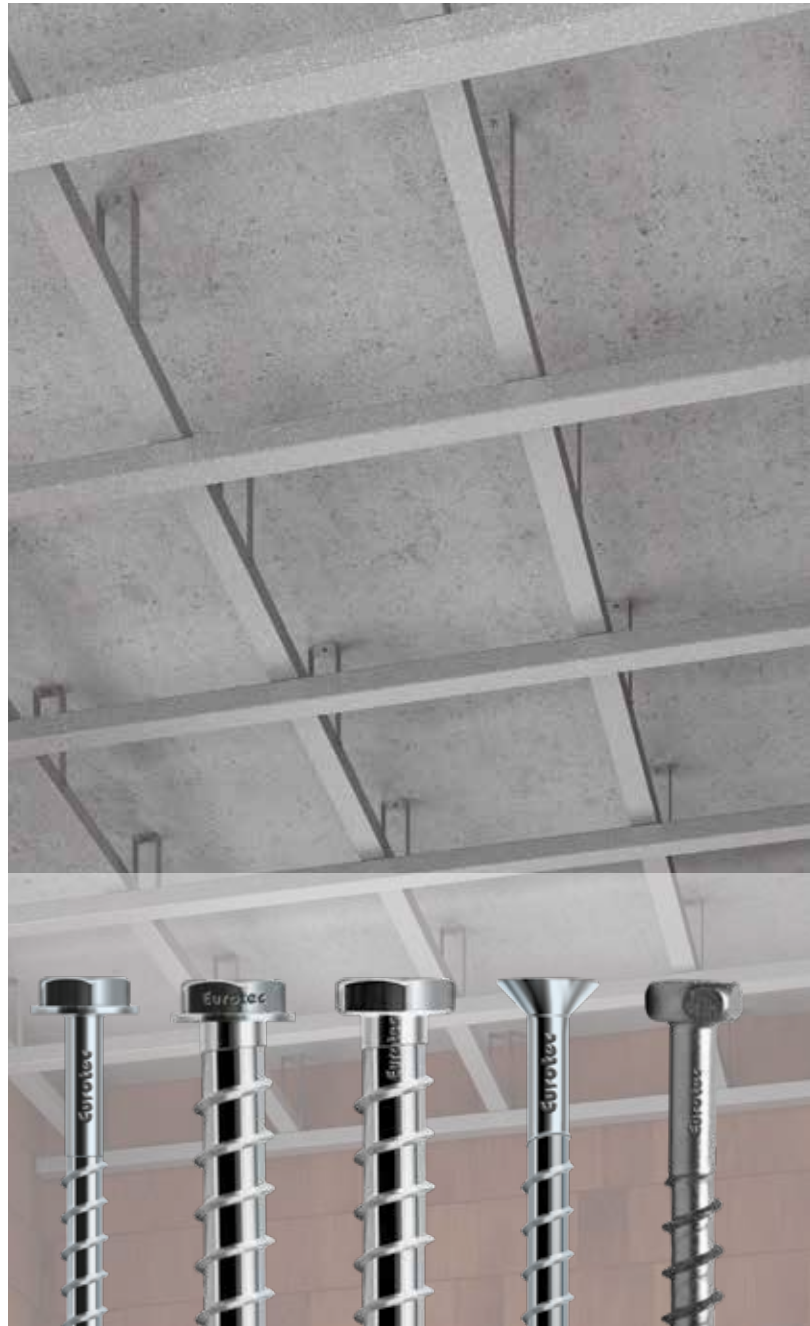

Hexagonale avec bride, acier galvanisé	Hexagonale avec bride, acier revêtement spécial	Hexagonale, acier galvanisé	Tête conique, acier galvanisé	Hexagonale, Bi-metal A2
--	--	--------------------------------	----------------------------------	----------------------------

Vis pour béton Rock

Hexagonale avec bride, acier galvanisé



N° d'art.	Dimension [mm]	Tête	UE
110227*	7,5 x 40	SW13	100
110228*	7,5 x 50	SW13	100
110229	7,5 x 60	SW13	100
110230	7,5 x 80	SW13	100
110231	7,5 x 100	SW13	100
110232*	10,5 x 50	SW15	100
110233*	10,5 x 60	SW15	100
110234	10,5 x 80	SW15	100
110235	10,5 x 100	SW15	100
110236	10,5 x 120	SW15	100
110237	10,5 x 140	SW15	100
110238	10,5 x 160	SW15	100

* Vis non réglementées selon ETA-15/0886

Vis pour béton Rock

Hexagonale avec bride, acier à revêtement spécial



N° d'art.	Dimension [mm]	Tête	UE
110253	16,5 x 115	SW18	25
110254	16,5 x 135	SW18	25
110255	16,5 x 160	SW18	25

Vis pour béton Rock

Hexagonale, acier galvanisé



N° d'art.	Dimension [mm]	Tête	UE
110338*	7,5 x 40	SW13	100
110339*	7,5 x 50	SW13	100
110340	7,5 x 60	SW13	100
110341	7,5 x 80	SW13	100
110342*	10,5 x 60	SW15	100
110343	10,5 x 80	SW15	100
110344	10,5 x 100	SW15	100
110345	10,5 x 120	SW15	100
110346	10,5 x 140	SW15	100
110347	10,5 x 160	SW15	100
110336*	12,5 x 60	SW17	100
110337	12,5 x 80	SW17	100
110327	12,5 x 100	SW17	100
110328	12,5 x 120	SW17	100
110329	12,5 x 140	SW17	50
110330	12,5 x 160	SW17	50
110331	12,5 x 180	SW17	50
110332	12,5 x 200	SW17	50
110333	12,5 x 240	SW17	50
110334	12,5 x 280	SW17	50
110335	12,5 x 320	SW17	50

* Vis non réglementées selon ETA-15/0886

Vis pour béton Rock

Tête conique, acier galvanisé



N° d'art.	Dimension [mm]	Embout	UE
110348*	7,5 x 40	TX40 ●	100
110349	7,5 x 60	TX40 ●	100
110350	7,5 x 80	TX40 ●	100
110351	7,5 x 100	TX40 ●	100
110352	7,5 x 120	TX40 ●	100
110353	7,5 x 140	TX40 ●	100
110354	7,5 x 160	TX40 ●	100

* Vis non réglementées selon ETA-15/0886

Rock-Betonschraube

Hexagonale, Bi-metal A2

N° d'art.	Dimension [mm]	Tête	UE
110355	10,5 x 95	SW15	8



Convient pour le
PediX et Robusto

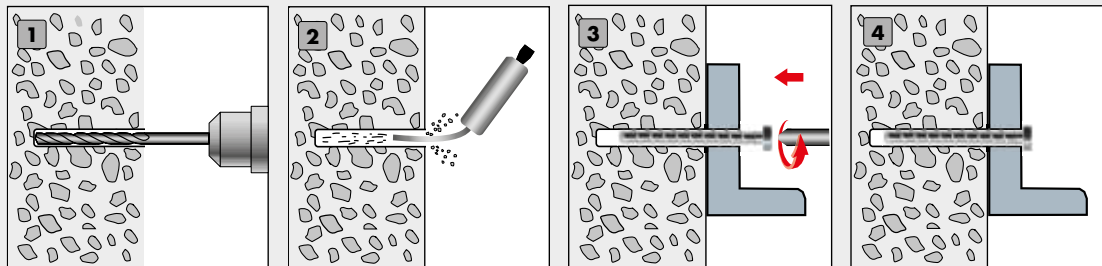

Traitement

- 1 Réaliser le trou de forage (forage au marteau)
- 2 Nettoyer le trou de forage
- 3 Fixer la pièce de montage
- 4 Terminé!



Informations techniques vis pour béton Rock

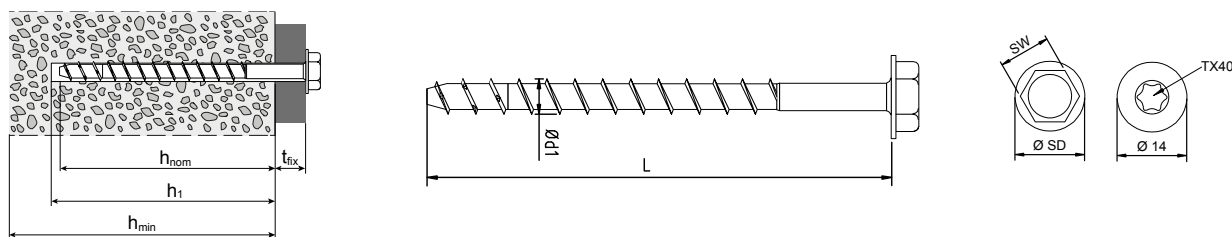

Dimensions Ø x longueur Ød1 x L [mm]	Ø tête SW/dk [mm]	Ø bride SD [mm]	Épaisseur minimum de pièce de montage h _{min} [mm]	Épaisseur de pièce de montage t _{fix} [mm]	Profondeur de vissage h _{nom} [mm]	Valeurs caractéristiques de charge admissible lors de contrainte de traction ou sollicitation transversale ^{a)}				Diamètre de foret (béton) d ₀ [mm]	Profondeur de trou de forage h ₁ [mm]	Diamètre de trou de forage (pièce de montage) d _f [mm]	Écartement de bordure/ entraxe minimum S _{min} /C _{min} [mm]
						Charge admissible de traction (béton non fissuré C20/25) N _{Rk,p} [kN]	Charge admissible de traction (béton fissuré C20/25) N _{Rk,p} [kN]	Charge admissible transversale (acier) V _{Rk,s} ^{b)} [kN]	Moment de flexion (acier) M _{Rk,s} ^{b)} [Nm]				

Rock hexagonale avec bride

7,5 x 60	SW13	16,5	100	5	55	6,0	3,0	11,0	19,0	6	70	9	40
7,5 x 80				25									
10,5 x 80	SW15	17,5	160	5	75	6,0	3,0	22,0	51,0	9	90	12	55
10,5 x 100				25									
10,5 x 120				45									
10,5 x 140				65									
10,5 x 160				85									
16,5 x 115	SW18	30,5	175	5	110	40,0	30,0	57,9	235,9	14	130	18	100
16,5 x 135				25									
16,5 x 160				50									

Rock hexagonale

7,5 x 60	SW13	n/a	100	5	55	6,0	3,0	11,0	19,0	6	70	9	40
7,5 x 80				25									
10,5 x 80	SW15	n/a	160	5	75	6,0	3,0	22,0	51,0	9	90	12	55
10,5 x 100				25									
10,5 x 120				45									
10,5 x 140				65									
10,5 x 160				85									
12,5 x 80	SW17	n/a	200	5	75	25,0	12,0	35,0	98,0	10	90	14	65
12,5 x 100				5									
12,5 x 120				25									
12,5 x 140				45									
12,5 x 160				65									
12,5 x 180				85									
12,5 x 200				105									
12,5 x 240				145									
12,5 x 280				185									
12,5 x 320				225									

Rock tête conique

7,5 x 60	14,0	n/a	100	5	55	6,0	3,0	11,0	19,0	6	70	9	40
7,5 x 80				25									
7,5 x 100				45									
7,5 x 120				65									
7,5 x 140				85									
7,5 x 160				105									

Appareil de pose: tournevis à frapper tangentiel électrique, indication de puissance maximale T_{max} selon l'indication du fabricant T_{max}: 250 Nm pour Rock 7,5 x L; 450 Nm pour Rock 10,5 x L et 12,5 x L et 16,5 L.

Remarque: Une puissance max. plus élevée risque de détruire le trou de forage ou d'endommager la vis. Montage avec clé dynamométrique.

Moment d'installation recommandé T_{inst}: 20 Nm pour Rock 7,5 x L; 40 Nm pour Rock 10,5 x L. 60 Nm pour Rock 12,5 x L et 120 Nm pour 16,5 x L.

a) La mesure d'un raccord est à réaliser selon ATEG-001 annexe C. b) Valeurs correctives de sécurité partielle: γ_{Mk1}=1,5; γ_{Mk2}=1,5.

Attention: Il s'agit ici d'aides de planification. Les projets sont à faire calculer exclusivement par des personnes autorisées.

par téléphone +49 2331 6245-444 · par fax au +49 2331 6245-200 · par mail à technik@eurotec.team

Contactez notre service technique ou utilisez le service de conception gratuit dans l'onglet service sur notre page d'accueil.

Contact

commerçant:	_____	personne chargée de l'exécution:	_____
interlocuteur:	_____	interlocuteur:	_____
E-mail:	_____	téléphone:	_____
projet de construction:	_____	E-mail:	_____

Indications concernant le projet de construction

béton

classe de solidité: _____
(si connue, mind. C20/25)

pièce de construction: _____
(par exemple semelle filante, dalle de fondation, mur, plafond, etc.)

épaisseur de pièce de construction h: _____ mm

pièce à rapporter

acier bois _____
classe de solidité de la pièce à rapporter en bois

épaisseur de la pièce à rapporter: _____ mm

diamètre du trou de passage: _____ mm

charges (valeurs de mesure) _____ mm

force normale le long de l'axe X: N_{d} : _____ kN

force transversale le long de l'axe Y: $V_{y,d}$: _____ kN

force transversale le long de l'axe Z: $V_{z,d}$: _____ kN

moment autour de l'axe X: $M_{x,d}$: _____ kNm

moment autour de l'axe Y: $M_{y,d}$: _____ kNm

moment autour de l'axe Z: $M_{z,d}$: _____ kNm

Joindre impérativement à la demande une esquisse détaillée du raccordement portant les indications suivantes:

- géométrie de la pièce de construction en béton et de la pièce de raccordement
- écartements de bord et entraxes c et s
- position de la pièce à rapporter par rapport à la pièce de construction en béton
- position (et éventuellement angle) du point d'application de force sur la pièce à rapporter

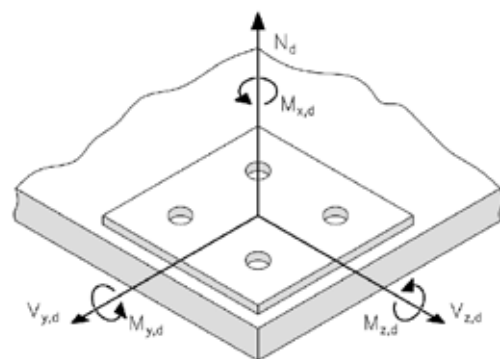
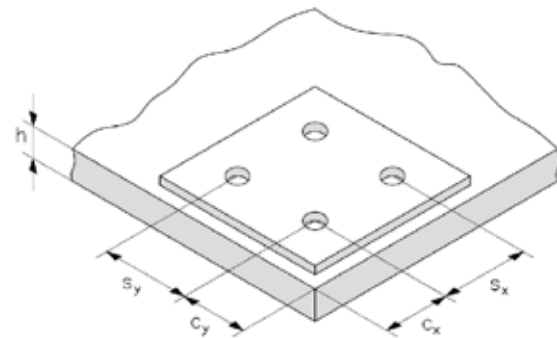

Sélection de vis

- | | | | |
|--|---|---|--|
| <input type="checkbox"/> Ø 7,5 mm tête conique | <input type="checkbox"/> Ø 7,5 mm tête hexagonale | <input type="checkbox"/> Ø 10,5 mm tête hexagonale avec bride | <input type="checkbox"/> Ø 10,5 mm tête hexagonale |
| <input type="checkbox"/> Ø 7,5 mm tête hexagonale avec bride | <input type="checkbox"/> Ø 12,5 mm tête hexagonale avec bride | <input type="checkbox"/> Ø 12,5 mm tête hexagonale | |



Goujon d'ancrage A4 / Goujon d'ancrage

Fixation dans le béton

Goujon d'ancrage A4

avec rondelle d'assise, acier inoxydable A4, pour béton fissuré et non fissuré



Acier inoxydable



N° d'art.	Dimension [mm]	Tête	UE
946142	8,0 x 75	SW13	100
946143	8,0 x 100	SW13	100
946144	10,0 x 100	SW17	50
946145	10,0 x 120	SW17	50
946146	10,0 x 140	SW17	50
946148	12,0 x 140	SW19	25

Goujon d'ancrage

avec rondelle d'assise, galvanisée, pour béton non crevassé



N° d'art.	Dimension [mm]	Tête	UE
946170 *	6,0 x 55	SW10	200
946171 *	6,0 x 85	SW10	100
946172 *	8,0 x 50	SW13	100
946173	8,0 x 75	SW13	100
946174	8,0 x 95	SW13	100
946175	8,0 x 115	SW13	100
946176	8,0 x 135	SW13	50
946177 *	10,0 x 60	SW17	100
946178	10,0 x 80	SW17	50
946179	10,0 x 100	SW17	50
946180	10,0 x 120	SW17	50
946181	10,0 x 140	SW17	50
946182 *	12,0 x 80	SW19	50
946183	12,0 x 95	SW19	50
946184	12,0 x 110	SW19	50
946185	12,0 x 130	SW19	25
946186	12,0 x 160	SW19	25
946187	12,0 x 180	SW19	25
946188	16,0 x 125	SW24	20
946189	16,0 x 140	SW24	20
946190	16,0 x 180	SW24	10
selon DIN 440:			
946191	12,0 x 200	SW19	20
946192	12,0 x 220	SW19	20
946193	12,0 x 240	SW19	15
946194	12,0 x 260	SW19	15
946195	16,0 x 220	SW24	10
946196	16,0 x 240	SW24	10
946197	16,0 x 260	SW24	10

* Non réglementé selon ETA-14/0409

Cheville écarteuse à force contrôlée

Le goujon d'ancrage Eurotec est une cheville à expansion par vissage à couple contrôlé pour montages traversants. Le goujon d'ancrage en acier électrozingué est homologué pour être utilisé dans le béton non fissuré, le goujon d'ancrage en inox A4 à la fois pour le béton non fissuré et pour le béton fissuré. Malgré la charge admissible élevée, on peut respecter de faibles distances aux bords et entraxes. Les différentes profondeurs d'ancrage et dimensions autorisent de multiples utilisations possibles pour les connexions au béton d'éléments rapportés dans les matériaux les plus divers. Le goujon d'ancrage en A4 peut s'utiliser à la fois en intérieur et en extérieur, le goujon d'ancrage en acier électrozingué ne peut s'utiliser qu'en intérieur et au sec.

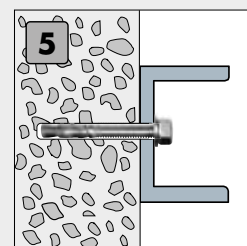
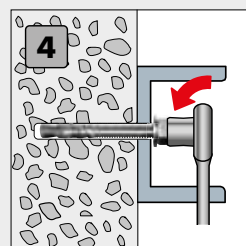
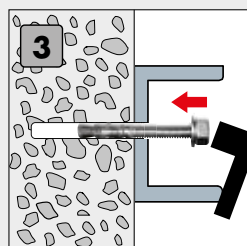
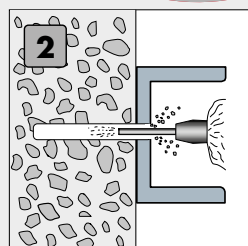
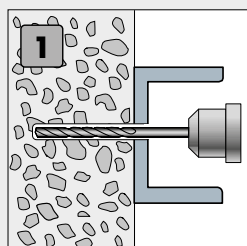

Traitement

1 Faire un trou de forage

2 Nettoyer soigneusement le trou de forage

3 Enfoncer le goujon d'ancrage à l'aide d'un marteau

4 Visser un écrou hexagonal jusqu'à obtention du moment de torsion convenable

5 Terminé!

Informations techniques

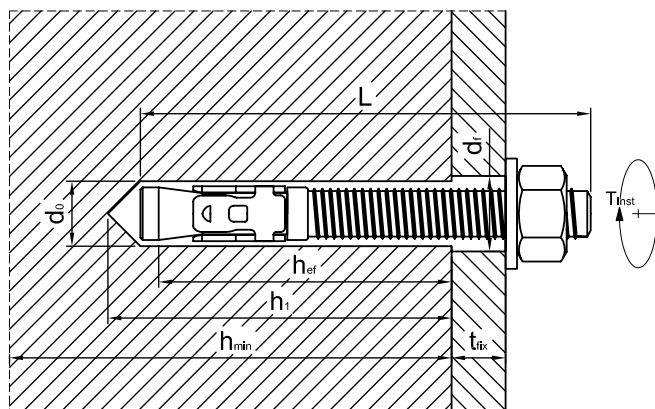

Dimension [mm]	Épaisseur min. de support h_{min} [mm]	Diamètre de foret d_0 [mm]	Profondeur min. de trou de forage h_1 [mm]	Profondeur min. d'ancrage h_{ef} [mm]	Diamètre max. de forage pièce à rapporter d_f [mm]	max. Épaisseur de la pièce à rapporter t_{fix} [mm]	Moment de torsion d'installation T_{inst} [Nm]
Ø x Long.							
Goujon d'ancrage avec rondelle d'assise selon DIN 125A							
6,0 x 55 *	100	6	50	35	7	5	11
6,0 x 85 *	100	6	50	35	7	35	11
8,0 x 50 *	100	8	55	30	9	5	15
8,0 x 75	100	8	55	40	9	15	15
8,0 x 95	100	8	55	40	9	35	15
8,0 x 115	100	8	55	40	9	55	15
8,0 x 135	100	8	55	40	9	75	15
10,0 x 60 *	100	10	65	30	12	5	25
10,0 x 80	100	10	65	50	12	5	25
10,0 x 100	100	10	65	50	12	25	25
10,0 x 120	100	10	65	50	12	45	25
10,0 x 140	100	10	65	50	12	65	25
12,0 x 80 *	110	12	80	50	14	5	40
12,0 x 95	110	12	80	65	14	5	40
12,0 x 110	110	12	80	65	14	20	40
12,0 x 130	110	12	80	65	14	40	40
12,0 x 160	110	12	80	65	14	70	40
12,0 x 180	110	12	80	65	14	90	40
16,0 x 125	120	16	90	80	18	15	80
16,0 x 140	120	16	90	80	18	30	80
16,0 x 180	120	16	90	80	18	70	80
Goujon d'ancrage avec rondelle d'assise selon DIN 440							
12,0 x 200	110	12	80	65	14	110	40
12,0 x 220	110	12	80	65	14	130	40
12,0 x 240	110	12	80	65	14	150	40
12,0 x 260	110	12	80	65	14	170	40
16,0 x 220	120	16	90	80	18	110	80
16,0 x 240	120	16	90	80	18	130	80
16,0 x 260	120	16	90	80	18	150	80
Goujon d'ancrage A4							
8,0 x 75	100	8	60	45	9	15	20
8,0 x 100	100	8	60	45	9	40	20
10,0 x 100	120	10	75	60	12	25	45
10,0 x 120	120	10	75	60	12	45	45
10,0 x 140	120	10	75	60	12	65	45
12,0 x 140	140	12	85	70	14	50	60

* Non réglementé selon ETA-14/0409

Vis pour béton alvéolé 1000, EMD multi-cheville

Vis pour béton alvéolé 1000

Tête conique, acier à revêtement spécial



Avantages/Propriétés

- Résistante à la corrosion jusqu'à 1000 heures lors de l'essai au brouillard salin
- Montage/démontage plus rapides et plus simples
- Forage préalable superflu
- Pas de filetage plus élevé
→ serrage rapide de la vis
- Le montage sans cheville assure un endommagement minimum du mur et apporte un gain de temps
- Préforage du lattage superflu
- Haute protection contre la corrosion grâce au revêtement spécial
- Durci pour l'application

Domaine d'application

- Uniquement pour des fixations secondaires d'éléments sur du béton cellulaire

N° d'art.	Dimension [mm]	Embout	UE
944818	8,0 x 90	TX30 ●	50
944819	8,0 x 100	TX30 ●	50
944820	8,0 x 120	TX30 ●	50
944821	8,0 x 140	TX30 ●	50
944822	8,0 x 160	TX30 ●	50
944823	10,0 x 140	TX40 ●	50
944824	10,0 x 180	TX40 ●	50

N° d'art.	Dimension Ø d x L [mm]	Diamètre de tête Ø d _h [mm]	Prof. min. trou h _{nom, min} [mm]	Épais. max. pièce à rap. t _{fix, max} [mm]	Valeur de mesure résistance à l'extraction N _{u, Rd a)} [kN]	UE
944818	8,0 x 90	12	75	15	0,6	50
944819	8,0 x 100	12	75	25	0,6	50
944820	8,0 x 120	12	75	45	0,7	50
944821	8,0 x 140	12	80	60	0,7	50
944822	8,0 x 160	12	80	80	0,7	50
944823	10,0 x 140	14,5	95	45	0,9	50
944824	10,0 x 180	14,5	95	85	0,9	50

a) Pour béton cellulaire PP4 (4,0 MPa; 550 kg/m³), γ_{M,U} = 2,5

EMD multi-cheville

avec collerette



Avantages

- Pour vis pour panneaux d'agglomérés et vis pour construction de bois
- La collerette empêche un enfoncement trop profond dans le trou de forage
- La sécurité de torsion empêche une rotation dans le trou de forage

N° d'art.	Dimension [mm]	Ø Forage subjectile [mm]	Profondeur min. trou de forage [mm]	Ø Vis [mm]	UE
200000	6,0 x 36	6	45	4,0	200
200001	8,0 x 50	8	60	4,5	200
200002	10,0 x 60	10	70	6,0	100
200003	12,0 x 70	12	80	8,0	50

Scellement chimique

Fixateur chimique par cartouche



Utilisable à quel effet ?

- Pour les ancrages dans le béton fissuré et non fissuré ainsi que des ancrages dans la maçonnerie
- Pour les installations nécessitant de très faibles entraxes et écartements
- Ancrages dans des briques perforées

Avantages

- Vaste domaine d'application
- Traitement simple
- Dosage optimal
- Compatible avec les presses à cartouche/les pistolets à silicone courants
- Approprié pour les fonds d'ancrage humides
- Sans styrène nocif
- Refermable grâce à la fermeture vissée

Traitement

- Réalisation du trou de forage (roto-percussion avec la profondeur de forage prescrite diamètre nominal du forage et profondeur du trou de forage choisie).
- Nettoyage du trou de forage à l'aide de la brosse et du souffleur (jusqu'à Ø 20 mm avec pompe manuelle ; à partir de Ø 20 mm ou profondeur de pose 240 mm avec min. 6 bar d'air comprimé sans huile !)
- Ouverture de la cartouche et dévissage du mélangeur statique
- Extraction par pression du scellement premier jusqu'à obtention d'une couleur mixte d'un gris uniforme
- Remplissage à env 2/3 du trou de forage à partir du fond du trou de forage
→ Un retrait lent de la cartouche empêche la formation d'inclusions d'air
- Introduction de la tige d'ancrage par léger mouvement rotatoire jusqu'à la profondeur de pose
→ La tige d'ancrage doit être exempte de saleté, de graisse et d'huile !
- Laisser durcir le scellement
→ Le temps de durcissement varie en fonction de la température du support. du support d'ancrage
- Montage de la pièce à rapporter avec un couple de rotation licite

Remarque

- Lors du montage, veuillez observer impérativement les instructions de montage détaillées de l'Évaluation technique européenne



Scellement Chimique

300 ml, mélangeur statique inclus



N° d'art.	Type de cartouche	Contenu [ml]	UE
200085	Pour pistolets à silicone/presses à cartouche courants	300	12

Avantages/Propriétés

- Un système de fixation, de nombreuses possibilités d'application comme par ex. le béton cellulaire, la brique silico-calcaire, la brique et le béton léger
- Ancrages dans le béton crevassé et non crevassé (ETA 20/0812)
- Ancrages dans le mur (ETA 20/0811)
- Acier à béton courant, tiges filetées, rondelles et écrous contenus dans les Agréments techniques européens
- Approprié pour les trous de forage remplis d'eau dans le béton
- Approprié pour l'emploi en espaces fermés
→ Faibles émissions de substances critiques dans les espaces confinés après durcissement (classe A+)
- Limite d'utilisation optimale : 12 mois
- Couleur de mortier : gris
- Testé pour une utilisation dans des zones à risque sismique
- Bonnes valeurs de charge dans le béton et la maçonnerie (pour en savoir plus, consultez la fiche technique du produit)
- Plage de températures d'application béton :
→ -40°C à +40°C
(Température maximale sur une courte durée de +40°C et température maximale sur une longue durée de +24°C)
→ -40°C à +80°C
(Température maximale sur une courte durée de +80°C et température maximale sur une longue durée de +50°C)
- Plage de températures d'application murage :
→ -40°C à +80°C (Température maximale sur une courte durée +80°C et température maximale sur une longue durée +50°C)

Mélangeur statique

pour cartouches de mortier injectable



N° d'art.	Fixation de cartouche	Longueur utile [mm]	UE
200084	M17	213	10

Tige d'ancrage

Acier inoxydable A4, écrou et rondelle d'assise inclus

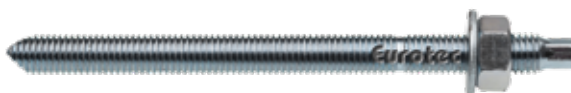

Acier inoxydable

N° d'art.	Dimension [mm]	UE
200220	8 x 110	50
200221	10 x 130	25
200222	12 x 160	10
200223	16 x 190	10
200224	20 x 250	5

Douille de tamis



N° d'art.	Dimension [mm]	UE
200086	85 x 16	10
200087	130 x 20	10

Tige d'ancrage

Acier galvanisé, 5,8, écrou et rondelle d'assise inclus



N° d'art.	Dimension [mm]	UE
200110	6 x 70	10
200111	8 x 110	10
200112	10 x 110	10
200113	10 x 130	10
200114	12 x 130	10
200115	12 x 160	10
200116	16 x 190	10
200117	20 x 260	5
200118	24 x 300	10

Brosse de nettoyage

pour le nettoyage des trous de forage



N° d'art.	Ø de brosse [mm]	UE
200098	12	10
200099	14	10
200100	18	5
200101	24	5

Souffleur

pour le nettoyage des trous de forage



N° d'art.	Ø du flexible [mm]	UE
200097	9	1

Presse à cartouche

Pression manuelle



N° d'art.	Material	UE
200096	Métal	1

Douille de pression

Matière plastique dure



N° d'art.	Dimension [mm] ^{a)}	UE
200102	48 x 5	20
200103	48 x 10	20
200104	48 x 20	20
200105	48 x 30	20
200106	48 x 50	20
200107	48 x 100	20

a) Ø Extérieur x Longueur

Avantages/Propriétés

- Diamètre extérieur : 48 mm
- Diamètre intérieur : 18 mm
- Matériau : matière plastique dure
- Pour l'ancrage de pièces à rapporter à distance, p. ex. dans le cas de façades suspendues
- La douille de pression transmet de manière fiable les forces de pression au fond de l'ancrage grâce au large diamètre extérieur et à l'épaisseur de paroi élevée
- La matière plastique réduit la formation de ponts thermiques
- Le mécanisme emboîtable permet une extension à l'infini
- Longue durabilité
- Insensibilité à la température et aux intempéries
- Bonne résistance aux acides, aux solutions alcalines et aux autres substances chimiques

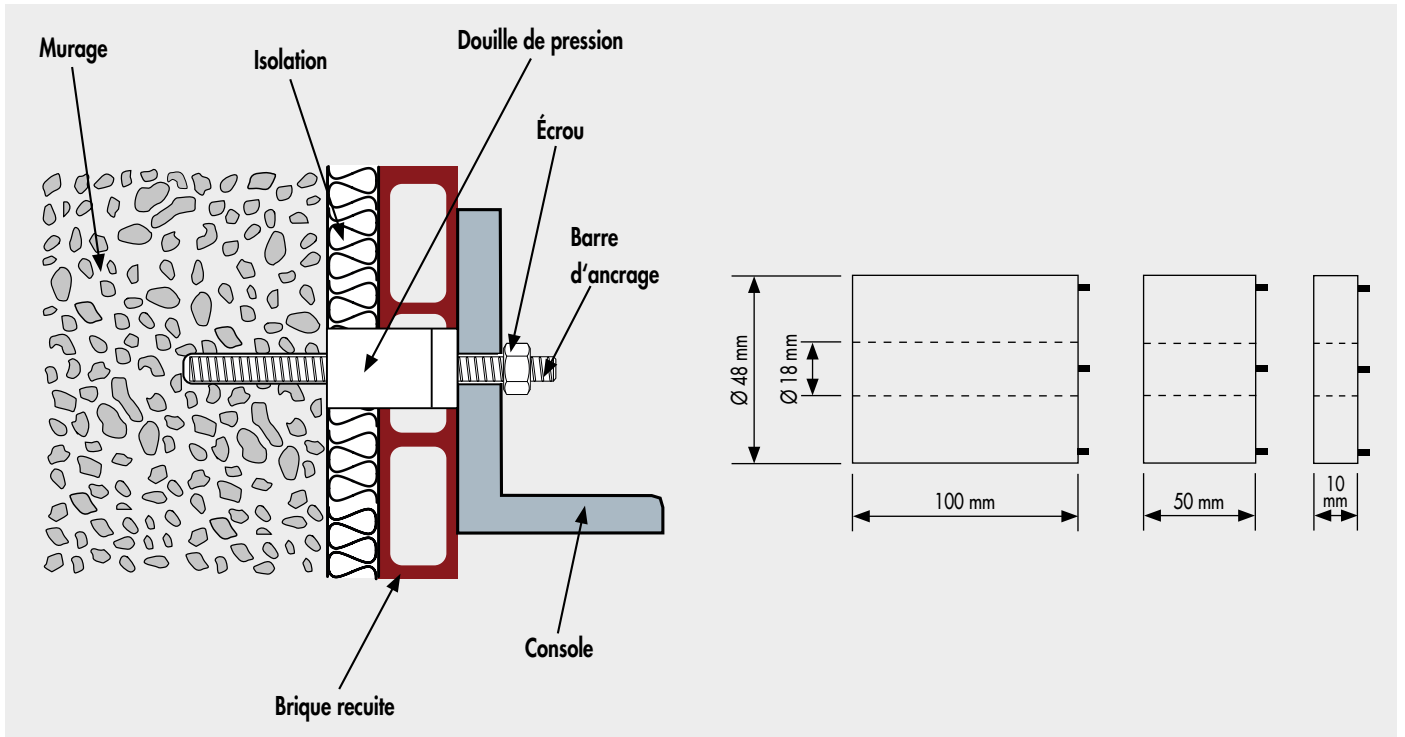

Temps de traitement et de durcissement

Température de la cartouche [°C]	Température du béton [°C]	Temps de traitement maximal [minutes]	Temps de durcissement minimal [minutes]
+5 à +40	-5 à -1	90	360
	0 à +4	45	180
	+5 à +9	25	120
	+10 à +14	20	100
	+15 à +19	15	80
	+20 à +29	6	45
	+30 à +34	4	25
	+35 à +39	2	20



Exemple de traitement béton

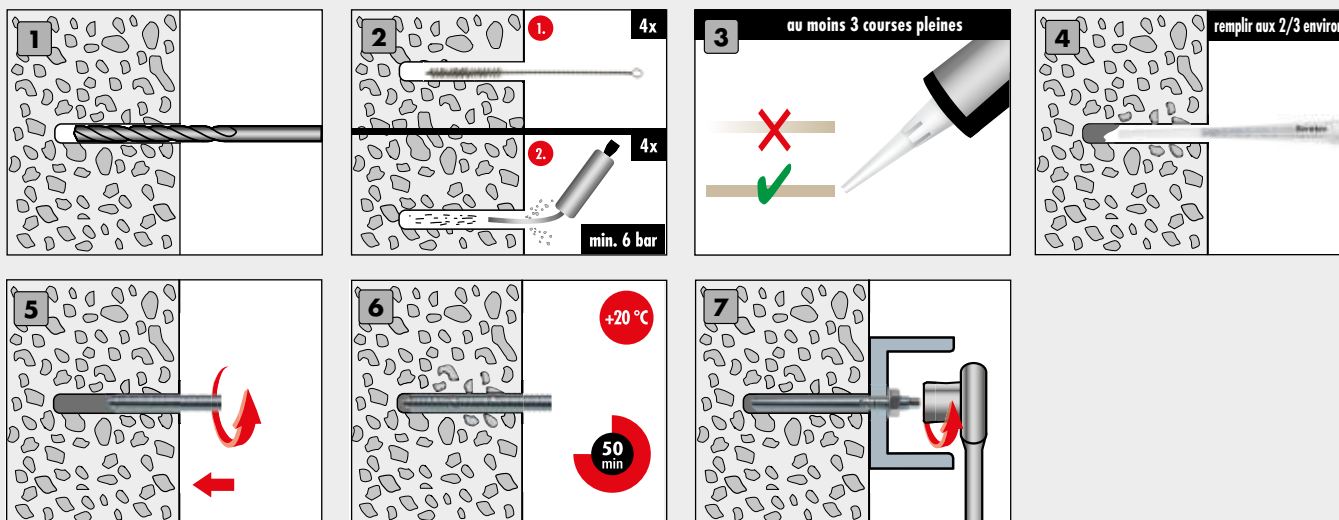

Valeurs caractéristiques dans la brique pleine

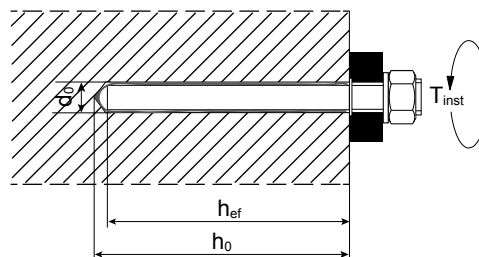

Caractéristiques de montage pour béton cellulaire et brique pleine (sans douille de tamisage)

Taille de l'ancrage		M8 [mm]	M10 [mm]	M12 [mm]	M16 [mm]
Diamètre nominal du foret	d_0	10	12	14	18
Profondeur du trou de forage	h_0	80	90	100	100
Profondeur d'ancrage effective	$h_{ef} = h_{nom}$	80	90	100	100
Épaisseur de paroi minimale	h_{min}	$h_{ef} + 30$	$h_{ef} + 30$	$h_{ef} + 30$	$h_{ef} + 30$
Trou de passage dans le élément à raccorder	$d_t \leq$	9	12	14	18
Diamètre de la brosse	d_b	12	14	16	20
Diamètre minimal de la brosse	$d_{b,min}$	10,5	12,5	14,5	18,5

Caractéristiques de montage dans la brique pleine et la brique perforée (avec douille de tamisage)

Taille de l'ancrage		M8 [mm]	M8/M10 [mm]		M12/M16 [mm]			
Douille de tamis		SH 12 x 80	SH 16 x 85	SH 16 x 130	SH 16 x 130/330	SH 20 x 85	SH 20 x 130	SH 20 x 200
Diamètre nominal du foret	d_0	12	16	16	16	20	20	20
Profondeur du trou de forage	h_0	85	90	135	$135 + t_{ix}$	90	135	205
Profondeur d'ancrage effective	$h_{ef} = h_{nom}$	80	85	130	130	85	130	200
Épaisseur de paroi minimale	h_{min}	115	115	175	175	115	175	240
Trou de passage dans le élément à raccorder	$d_t \leq$	9	9 (M8) / 12 (M10)			14 (M12) / 18 (M16)		
Diamètre de la brosse	d_b	14	18	18	18	22	22	22
Diamètre minimal de la brosse	$d_{b,min}$	12,5	16,5	16,5	16,5	20,5	20,5	20,5

Valeurs caractéristiques dans le béton fissuré et non fissuré

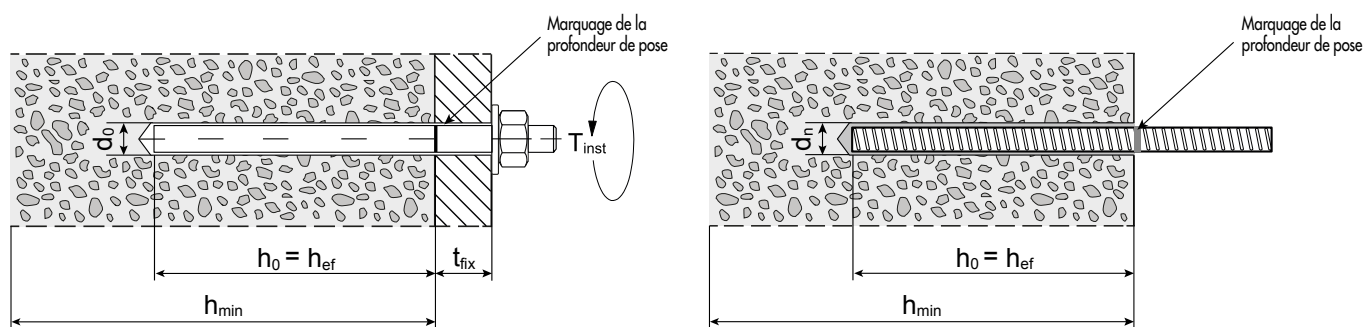

Caractéristiques de montage dans le béton fissuré et non fissuré ETA

		Tige filetée					
		M8 [mm]	M10 [mm]	M12 [mm]	M16 [mm]	M20 [mm]	M24 [mm]
Diamètre de la tige filetée	$d = d_{nom}$	8	10	12	16	20	24
Diamètre nominal du foret	d_0	10	12	14	18	24	28
Profondeur d'ancrage effective	$h_{ef,min}$	60	60	70	80	90	96
	$h_{ef,max}$	160	200	240	320	400	480
Trou de passage dans le élément à raccorder	Montage en saillie d_t	9	12	14	18	22	26
	Montage traversant d_t	12	14	16	20	24	30
Diamètre de la brosse	$d_b \geq$	12	14	16	20	26	30
Épaisseur de la pièce rapportée	$T_{fix,min} >$	0	0	0	0	0	0
	$T_{fix,max} <$	1500	1500	1500	1500	1500	1500
Épaisseur minimale de l'élément de construction	h_{min}	$h_{ef} + 30 \geq 100$	$h_{ef} + 30 \geq 100$	$h_{ef} + 30 \geq 100$	$h_{ef} + 2d_0$	$h_{ef} + 2d_0$	$h_{ef} + 2d_0$
Entraxe minimal	s_{min}	40	50	60	80	100	120
Distance minimale entre les bords	c_{min}	40	50	60	80	100	120

		Tige filetée					
		M8 [Nm]	M10 [Nm]	M12 [Nm]	M16 [Nm]	M20 [Nm]	M24 [Nm]
Couple de rotation	$T_{inst} \leq$	10	20	40	80	120	160

		Acier d'armature ¹⁾						
		Ø-8 [mm]	Ø-10 [mm]	Ø-12 [mm]	Ø-14 [mm]	Ø-16 [mm]	Ø-20 [mm]	Ø-25 [mm]
Diamètre de l'acier d'armature	$d = d_{nom}$	8	10	12	14	16	20	25
Diamètre nominal du foret	d_0	12	14	16	18	20	25	32
Profondeur d'ancrage effective	$h_{ef,min}$	60	60	70	75	80	90	100
	$h_{ef,max}$	160	200	240	280	320	400	500
Diamètre de la brosse	$d_b \geq$	14	16	18	20	22	27	34
Épaisseur minimale de l'élément de construction	h_{min}	$h_{ef} + 30 \geq 100$	$h_{ef} + 30 \geq 100$	$h_{ef} + 2d_0$	$h_{ef} + 2d_0$	$h_{ef} + 2d_0$	$h_{ef} + 2d_0$	$h_{ef} + 2d_0$
Entraxe minimal	s_{min}	50	55	65	70	80	100	130
Distance minimale entre les bords	c_{min}	50	55	65	70	80	100	130

1) Uniquement pour une utilisation dans du béton non fissuré

Cheville pour cadres

Lot se composant de cheville et de vis



ERD SK Cheville pour cadres

Tête conique

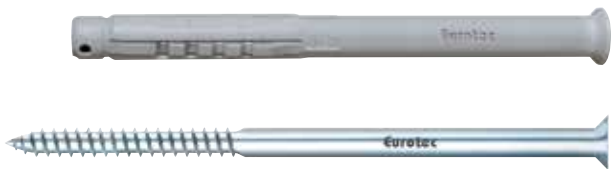

Avantages

- Montage traversant
- Résistance immédiate
- Un écartement prématuré de la cheville durant le montage est empêché par le dispositif de blocage d'enfoncement



N° d'art.	Dimension [mm]	Embout	UE
200012	10,0 x 80	TX40 ●	50
200013	10,0 x 100	TX40 ●	50
200014	10,0 x 120	TX40 ●	50
200015	10,0 x 140	TX40 ●	50
200016	10,0 x 160	TX40 ●	50
200017	10,0 x 180	TX40 ●	50
200018	10,0 x 200	TX40 ●	50
200019	10,0 x 230	TX40 ●	25
200020	10,0 x 260	TX40 ●	25

ERD ZK Cheville pour cadres

Tête cylindrique



Avantages

- Montage traversant
- Résistance immédiate
- Un écartement prématuré de la cheville durant le montage est empêché par le dispositif de blocage d'enfoncement



N° d'art.	Dimension [mm]	Tête	UE
200021	10,0 x 80	SW13	50
200022	10,0 x 100	SW13	50
200023	10,0 x 120	SW13	50
200024	10,0 x 140	SW13	50
200025	10,0 x 160	SW13	50
200026	10,0 x 180	SW13	50

Exemple de traitement murages

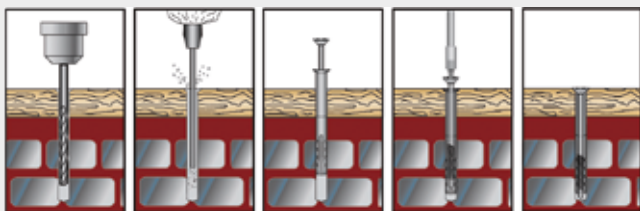

Exemple de traitement béton

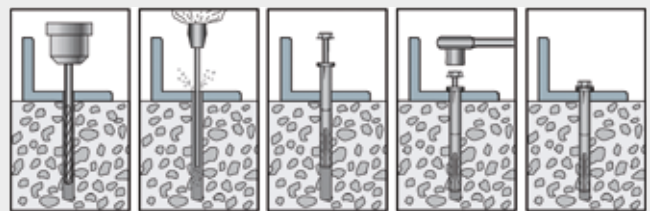

Notre conseil: Dans le cas de briques perforées et de parpaings creux, forer en marche rotative. Sans fonction de percussion! Retirer la poussière de forage du trou de forage.

Informations techniques

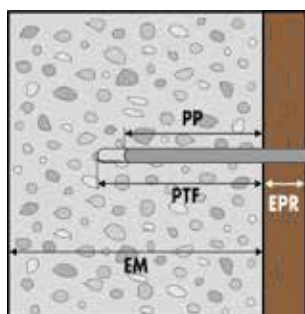

EPR = Épaisseur de pièce à rapporter

PP = Profondeur de pose

PTF = Profondeur de trou de forage

EM = Épaisseur minimum subjectile

ERD Cheville pour cadres SK	N° d'art.	Dimension cheville [mm]	Embout vis	Ø forage subjectile [mm]	Prof. min. trou de for. PTF [mm]	Prof. min. trou pose cheville PP [mm]	Ø forage max. pièce à rap. [mm]	Épais. max. pièce à rap. EPR [mm]
	200012	Ø 10 x 80	TX40	10	70	60	10,5	20
	200013	Ø 10 x 100	TX40	10	70	60	10,5	40
	200014	Ø 10 x 120	TX40	10	70	60	10,5	60
	200015	Ø 10 x 140	TX40	10	70	60	10,5	80
	200016	Ø 10 x 160	TX40	10	70	60	10,5	100
	200017	Ø 10 x 180	TX40	10	70	60	10,5	120
	200018	Ø 10 x 200	TX40	10	70	60	10,5	140
	200019	Ø 10 x 230	TX40	10	70	60	10,5	170
	200020	Ø 10 x 260	TX40	10	70	60	10,5	200

ERD Cheville pour cadres ZK	N° d'art.	Dimension cheville [mm]	Tête vis	Ø forage subjectile [mm]	Prof. min. trou de for. PTF [mm]	Prof. min. trou pose cheville PP [mm]	Ø forage max. pièce à rap. [mm]	Épais. max. pièce à rap. EPR [mm]
	200021	Ø 10 x 80	SW13	10	70	60	10,5	20
	200022	Ø 10 x 100	SW13	10	70	60	10,5	40
	200023	Ø 10 x 120	SW13	10	70	60	10,5	60
	200024	Ø 10 x 140	SW13	10	70	60	10,5	80
	200025	Ø 10 x 160	SW13	10	70	60	10,5	100
	200026	Ø 10 x 180	SW13	10	70	60	10,5	120

Subjectile	Classe de stabilité ^{a)}	charge adm. car. $N_{Rk,p}$ [kN]	Comportement de forage ^{b)}	Épaisseur min. subjectile EM [mm]	Écartement min. de bords [mm]	Entraxe min. [mm]
Béton	C12/15	3,0	S	100	140	110
	≥ C16/20	4,5				
Brique perforée DIN 105	HLz 6 - 0,7	0,4	D	100	100	250
	HLz 8 - 0,9	0,4				
	HLz 10 - 0,9	0,5				
	HLz 12 - 0,9	0,6				
Parpaing creux en béton léger DIN EN771-3	Hbl 4 - 1,2	1,5	D	100	100	250
Brique à trous argilo-calcaire DIN 106	KSL 8 - 1,4	1,5	D	100	100	250
	KSL 10 - 1,4	1,5				
	KSL 12 - 1,4	2,0				
Brique pleine argilo-calcaire DIN 106	KS 10 - 2,0	1,2	D	100	150	250
	KS 20 - 2,0	1,5				
	KS 28 - 2,0	2,0				
Pierre pleine DIN 18152	V 4 - 1,2	1,5	D	100	100	250
	V 6 - 1,2	2,0				
Brique murale DIN 105	Mz 10 - 1,8	3,0	S	100	100	250
	Mz 20 - 1,8	4,0				

a) Indication de classe de stabilité pierres de murage: p. ex M: 10 - 1,8 = brique murale avec résistance min. à la pression 10 N/m² et masse volumique min. 1,8 kg/m³

b) P = forage à percussion, R = forage rotatif

Cheville pour mousse dure, cheville pour placoplâtre

Cheville pour mousse dure

Matière plastique



- Pour les ancrages dans le polystyrène, les panneaux en mousse dure et d'autres matériaux de construction souples
- La cheville dispose d'un embout TX/embout hexagonal et elle est vissée sans problèmes et rapidement sans forage préalable.

N° d'art.	Dimension [mm]	Pour Ø vis*	Embout	UE
200060	20 x 50	4,0 - 4,5	TX30 •	50
200061	30 x 95	8,0 / M8	TX55 + SW17	50
200062	30 x 95	10,0 / M10	SW17	50

*Vis non contenue dans le lot de livraison

Cheville pour placoplâtre

Outil de pose inclus



- Pour les ancrages dans le placoplâtre
- La cheville est vissée sans problèmes et rapidement directement dans le panneau en placoplâtre sans forage préalable à l'aide d'un outil de pose
- Appropriés pour vis pour bois ou pour panneaux d'agglomérés avec un Ø de 3,5 - 5,0 mm

N° d'art.	Pour Ø vis*	UE
200056	3,5 - 5,0 mm	100

*Vis non contenue dans le lot de livraison



Cheville isolée, Cheville à clouer, Clou Express

Cheville isolée

Zinc coulé sous pression



Avantages

- Pas de pré-perçage dans les matériaux mous
- Montage direct sans chevilles distinctes
- Rondelle étanche incluse
- Montage exempt de pont thermique
- Pas de battage de vis grâce à l'impulsion TX

Matériaux de construction approprié

- Systèmes composites isolants thermiques
- Plaques en polystyrène
- Plaques en mousse dure
- Plaques de styropore

Description

La cheville isolée Eurotec est particulièrement adaptée à l'ancrage direct dans du Styropor, des plaques en mousse dure et autres matériaux de construction mous. La forme conique de la cheville permet au matériau d'être comprimé au niveau du point de vissage, ce qui assure une bonne fixation de la cheville.

N° d'art.	Dimension [mm]	Longueur du filetage [mm]	Embout	UE
200036	13 x 65	65	TX30 •	100

END cheville à clouer

Tête conique, constitué d'une cheville et d'un clou



Avantages

- Montage rapide et économique
- Gain de temps grâce au clou taraudeur pré-monté
- Appropriée en particulier pour le traitement avec du bois et des profilés de construction légère
- Se laisse détacher par entraînement à fente cruciforme

N° d'art.	Dimension [mm]	Embout	UE
200004	5,0 x 30	PZ 2	200
200005	5,0 x 40	PZ 2	200
200006	6,0 x 40	PZ 2	200
200007	6,0 x 60	PZ 2	200
200008	6,0 x 80	PZ 2	200
199996	6,0 x 100	PZ 2	200
199997	8,0 x 50	PZ 2	100
200009	8,0 x 60	PZ 2	100
200010	8,0 x 80	PZ 2	100
200011	8,0 x 100	PZ 2	100
199998	8,0 x 120	PZ 2	100
199999	8,0 x 140	PZ 2	100

Exemple de traitement

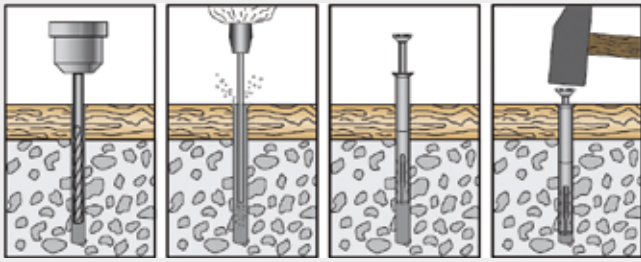

N° d'art.	Dimension [mm]	Ø forage subjectile [mm]	Prof. min. trou de for. PTF [mm]	Prof. min. trou pose cheville PP [mm]	Ø max. de forage pièce à rapporter [mm]	Épais. max. pièce à rap. EPR [mm]
200004	Ø 5 x 30	5	30	20	5	10
200005	Ø 5 x 40	5	30	20	5	20
200006	Ø 6 x 40	6	35	25	6	15
200007	Ø 6 x 60	6	35	25	6	35
200008	Ø 6 x 80	6	35	25	6	55
199996	Ø 6 x 100	6	55	25	6	60
199997	Ø 8 x 50	8	50	40	8	10
200009	Ø 8 x 60	8	50	40	8	20
200010	Ø 8 x 80	8	50	40	8	40
200011	Ø 8 x 100	8	50	40	8	60
199998	Ø 8 x 120	8	50	40	8	80
199999	Ø 8 x 140	8	50	40	8	100

Clou Express

Acier galvanisé



• Le clou Express est utilisé pour les fixation légers dans le béton et le murage, il se comprime sur toute la longueur dans le trou de forage. Le domaine d'application est le béton, la pierre naturelle, les textures denses, les briques pleines et le grès argilo-calcaire massif.

• Il se prête par excellence pour la pose de: p. ex. bois équarris, soubassements en bois et en métal ainsi que profilés métalliques

• Avantages

Le revêtement lisse permet un enfoncement facile dans le trou de forage.

Des vis ou des chevilles ne sont pas nécessaires

N° d'art.	Dimension [mm]	Épaisseur de pièce à rapporter [mm]	UE
110143	6,0 x 30	3	200
110144	6,0 x 40	10	200
110145	6,0 x 50	20	200
110146	6,0 x 60	30	200
110147	6,0 x 80	50	200
900089	6,0 x 100	70	200
110148	8,0 x 70	30	100
110149	8,0 x 90	50	100
110150	8,0 x 110	70	100
110151	8,0 x 130	90	100
110152	8,0 x 150	110	100
110153	8,0 x 180	140	100

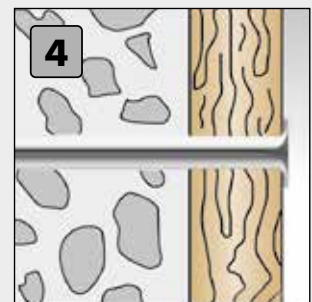
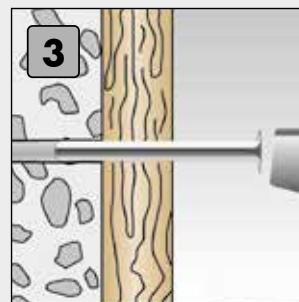
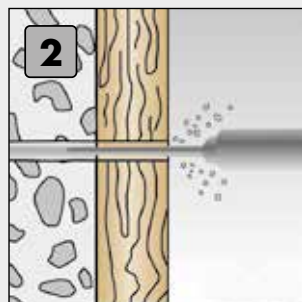
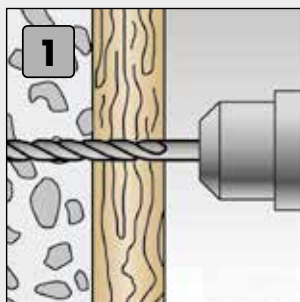

Cheville d'étanchéité, Rivets à enfoncer, Clou pour plafond, Blocs de vitrage

Cheville d'étanchéité

Avec joint en néoprène



- Cheville en matière plastique avec clou à fente cruciforme et rondelle d'étanchéité
- La rondelle d'étanchéité prémontée empêche fiablement la pénétration d'humidité dans la pièce de construction par l'ouverture de forage après le montage.

Particulièrement appropriée pour

- Ancrages dans le béton, les briques pleines, le grès argilo-calcaire et d'autres matériaux de construction présentant des résistances élevées.

N° d'art.	Dimension [mm]	Embout	UE
Acier inoxydable A2			
200050	6,0 x 30	PZ 2	200
200051	6,0 x 40	PZ 2	200
200052	6,0 x 50	PZ 2	100
200053	6,0 x 60	PZ 2	100
Cuivre			
200040	6,0 x 30	PZ 2	200
200041	6,0 x 40	PZ 2	200
200042	6,0 x 50	PZ 2	100
200043	6,0 x 60	PZ 2	100

Données techniques

N° d'art.	Modèle	Cheville	Clou	Rondelle d'étanchéité	Cheville	Clou	Ø forage sujetile	Prof. min. trou de for. PTF	Prof. min. trou pose cheville PP	Ø forage max. pièce à rap.	Épais. max. pièce à rap. EPR
		Ø [mm]			Longueur [mm]		[mm]	[mm]	[mm]	[mm]	[mm]
200050	Acier inoxydable A2	6	4	15	30	35	6	35	25	6	5
200051	Acier inoxydable A2	6	4	15	40	42	6	35	25	6	15
200052	Acier inoxydable A2	6	4	15	50	52	6	35	25	6	25
200053	Acier inoxydable A2	6	4	15	60	62	6	35	25	6	35
200040	Cuivre	6	4	15	30	35	6	35	25	6	5
200041	Cuivre	6	4	15	40	42	6	35	25	6	15
200042	Cuivre	6	4	15	50	52	6	35	25	6	25
200043	Cuivre	6	4	15	60	62	6	35	25	6	35

Rivets à enfoncer

Douille de rivet aluminium/mandrin acier inoxydable



N° d'art.	Ø tige x long. rivet [mm]	Ø forage [mm]	Épais. max. pièce à rap. [mm]	UE
111246	4,8 x 16	5,0	11,0	200
111247	4,8 x 20	5,0	15,0	200
111248	4,8 x 26	5,0	20,0	200
111249	4,8 x 30	5,0	25,0	200
111250	4,8 x 35	5,0	30,0	200
111251	4,8 x 40	5,0	35,0	200
111252	4,8 x 50	5,0	45,0	200

Fixation par enfoncement de

- Profilés en aluminium, en tôle, profilés de raccord de mur et de bordure de toit
- Étanchéifications de cheminée, couvertures de mur
- Lumidômes, gouttières de toit, trappes d'accès de toit, conduits d'évacuation de fumée
- Panneaux d'étanchéité de toit, profilé d'arête de toit plat
- Garnitures et raccords de feuilles pour piscines
- Fixation de brides
- Encadrements, dormants de portes et de fenêtres
- Liteaux, matériau isolant
- Revêtements de sol et bien plus encore

Clou pour plafond

Galvanisé



Traitement

- Forage préalable du matériel de support à la profondeur souhaitée avec $\varnothing 6$ mm, cependant au moins 40 mm
- Profondeur minimum d'ancrage dans le béton 32 mm
- Passer le clou pour plafond à travers la pièce à rapporter préalablement forée
- Enfoncer la cale

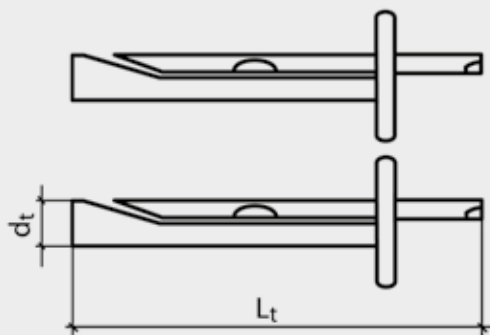
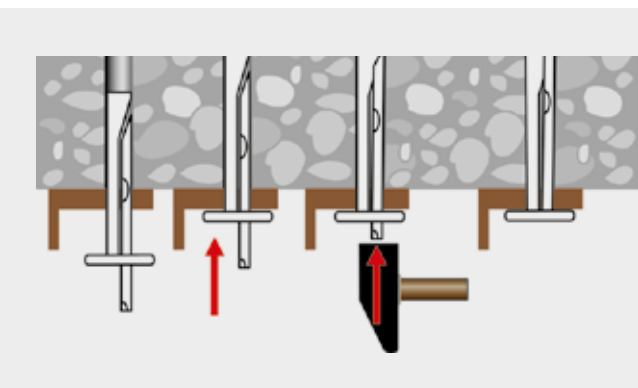

Blocs de vitrage



Avantages

- Charge admissible élevée
- Compatibilité avec de nombreux matériaux d'étanchéité pour joints périphériques
- Résistance au vieillissement
- Résistance à la température

N° d'art.	Dimension [mm] ^{a)}	Couleur	UE
964588	100 x 22 x 1	Bleu	1000
964589	100 x 22 x 2	Blanc	1000
964590	100 x 22 x 3	Anthracite	1000
964591	100 x 22 x 4	Noir	1000
964592	100 x 22 x 5	Marron	1000
964593	100 x 24 x 2	Blanc	1000
964594	100 x 24 x 3	Anthracite	1000
964595	100 x 24 x 4	Noir	1000
964597	100 x 30 x 1	Bleu	1000
964598	50 x 22 x 1	Bleu	1000
964599	50 x 22 x 2	Blanc	1000
964600	50 x 22 x 3	Anthracite	1000
964601	50 x 22 x 5	Marron	1000
964602	100 x 30 x 3	Anthracite	1000
964603	50 x 22 x 4	Noir	1000
964605	100 x 30 x 2	Blanc	1000
964606	50 x 15 x 2	Blanc	1000
964607	50 x 15 x 3	Anthracite	1000
964608	50 x 15 x 4	Noir	1000

a) Longueur x Largeur x Hauteur

Vis d'encadrement de fenêtre, Disque de support, Level Max

Vis d'encadrement pour béton

Tête cylindrique, acier, galvanisé à chaud



Traitement

- Forer préalablement l'encadrement avec Ø 6,2 mm, placer les fenêtres et ajuster
- Forer préalablement le fond d'ancrage avec Ø 6,0 mm, visser les vis d'encadrement pour béton



N° d'art.	Dimension [mm]	Embout	Filetage	Tête Ø [mm]	UE
B110069	7,5 x 42	TX25 ●	FT	7,5	100
B944847	7,5 x 52	TX25 ●	FT	7,5	100
B900905	7,5 x 62	TX25 ●	FT	7,5	100
B110070	7,5 x 72	TX25 ●	FT	7,5	100
B900906	7,5 x 82	TX25 ●	FT	7,5	100
B110071	7,5 x 92	TX25 ●	FT	7,5	100
B900907	7,5 x 102	TX25 ●	FT	7,5	100
B110072	7,5 x 112	TX25 ●	FT	7,5	100
B900725	7,5 x 122	TX25 ●	FT	7,5	100
B110073	7,5 x 132	TX25 ●	FT	7,5	100
B110074	7,5 x 152	TX25 ●	FT	7,5	100
B110075	7,5 x 182	TX25 ●	FT	7,5	100
B110076	7,5 x 212	TX25 ●	FT	7,5	100
B901087	7,5 x 42	TX30 ●	FT	8,5	100
B900023	7,5 x 62	TX30 ●	FT	8,5	100
B900017	7,5 x 72	TX30 ●	FT	8,5	100
B900018	7,5 x 82	TX30 ●	FT	8,5	100
B900019	7,5 x 92	TX30 ●	FT	8,5	100
B900021	7,5 x 102	TX30 ●	FT	8,5	100
B900024	7,5 x 112	TX30 ●	FT	8,5	100
B900020	7,5 x 122	TX30 ●	FT	8,5	100
B900025	7,5 x 132	TX30 ●	FT	8,5	100
B900707	7,5 x 152	TX30 ●	FT	8,5	100
B900383	7,5 x 182	TX30 ●	FT	8,5	100
B901034	7,5 x 212	TX30 ●	DF	8,5	100
B944636	7,5 x 252	TX30 ●	DF	8,5	100
B944637	7,5 x 302	TX30 ●	DF	8,5	100

FT = filetage total, DF = double filetage

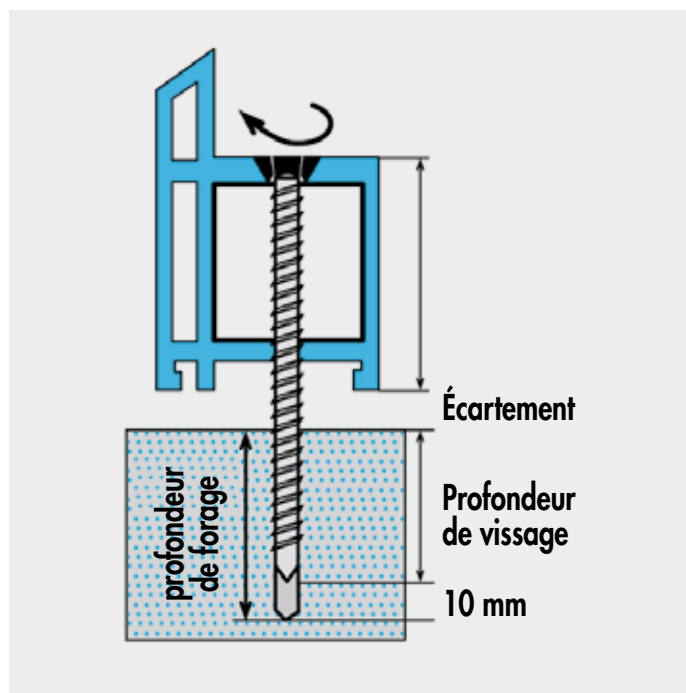

Vis d'encadrement pour béton

Tête conique, acier, galvanisé à chaud



N° d'art.	Dimension [mm]	Embout	Filetage	Tête Ø [mm]	UE
B110061	7,5 x 42	TX30 ●	FT	11	100
B900903	7,5 x 52	TX30 ●	FT	11	100
B900620	7,5 x 62	TX30 ●	FT	11	100
B110062	7,5 x 72	TX30 ●	FT	11	100
B900621	7,5 x 82	TX30 ●	FT	11	100
B110063	7,5 x 92	TX30 ●	FT	11	100
B900896	7,5 x 102	TX30 ●	FT	11	100
B110064	7,5 x 112	TX30 ●	FT	11	100
B900724	7,5 x 122	TX30 ●	FT	11	100
B110065	7,5 x 132	TX30 ●	FT	11	100
B110066	7,5 x 152	TX30 ●	FT	11	100
B110067	7,5 x 182	TX30 ●	FT	11	100
B110068	7,5 x 212	TX30 ●	DF	11	100
B944642	7,5 x 232	TX30 ●	DF	11	100
B944638	7,5 x 252	TX30 ●	DF	11	100
B944643	7,5 x 272	TX30 ●	DF	11	100
B944639	7,5 x 302	TX30 ●	DF	11	100
B944641	7,5 x 342	TX30 ●	DF	11	100
B944644	7,5 x 372	TX30 ●	DF	11	100
B944645	7,5 x 402	TX30 ●	DF	11	100

FT = filetage total, DF = double filetage

Vis d'encadrement pour béton

Panhead, acier galvanisé



N° d'art.	Dimension [mm]	Embout	UE
B944661	7,5 x 42	TX30 ●	100
B944662	7,5 x 72	TX30 ●	100
B944663	7,5 x 82	TX30 ●	100
B944664	7,5 x 92	TX30 ●	100
B944665	7,5 x 112	TX30 ●	100
B944666	7,5 x 132	TX30 ●	100
B944667	7,5 x 152	TX30 ●	100
B944668	7,5 x 182	TX30 ●	100
B944669	7,5 x 212	TX30 ●	100

Disque de support

Acier galvanisé sendzimir



N° d'art.	Ø disque [mm]	Ø trou [mm]	UE
800308	40	7,35	—*

* Sur demande



- Disque de support d'utilisation polyvalente pour une répartition de charge sûre et régulière
- Combinable avec vis, clous et chevilles différents

Instructions de montage disque de support

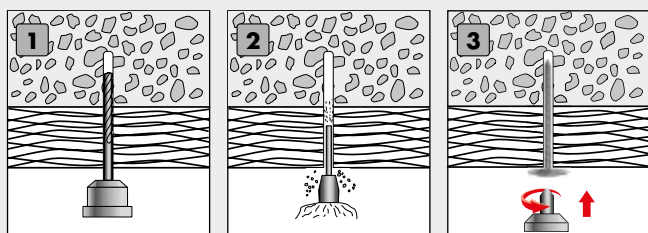

Vis d'encadrement pour bois

Tête cylindrique, acier galvanisé



Avantages

- Étanchéité totale
- S'insère optimalement
- Empêche une déformation de l'encadrement
- Transmission optimale de force
- Démontage simple et rapide
→ Montage sans forage préalable
- Le montage sans cheville assure un endommagement minimal du mur et apporte un gain de temps
- Montage sans contrainte de l'encadrement de fenêtre

Application

- Appropriée pour les encadrements de fenêtre en bois



N° d'art.	Dimension [mm]	Embout	UE
B944652	5,0 x 52	TX15 ●	200
B944653	5,0 x 62	TX15 ●	200
B944655	5,0 x 72	TX15 ●	200
B944656	5,0 x 82	TX15 ●	200
B944654	5,0 x 92	TX15 ●	200
B944657	5,0 x 102	TX15 ●	200
B944658	5,0 x 112	TX15 ●	200

Level Max

Coussin d'air de montage gonflable



Avantages/Propriétés

- Énorme gain de temps
- Redressement au millimètre
- Longue durabilité et utilisation à volonté
- Maniement simple
- Utilisation d'une seule main possible
- Force de soulèvement maxi de 100 kg

N° d'art.	Dimension [mm] ^{a)}	Poids total [g]	UE
800403	150 x 160	79	4

a) Coussin de montage







Toit et Façade

BiGHTY vis de forage	414 - 416
Vis pour panneaux sandwich	417
Vis pour construction de toits	417
Vis à tête trompette	418
Vis pour fibrociment	419
Vis de ferblanterie	420
Profilé de raccordement mural	420
Vis pour façades Color	421
Accessoires pour toitures	422 - 425
EiSYS-Aluminium/- Bois, EiSYS-2	426 - 432
Système de fixation de façade Blue-Power	434 - 436
Rail pour façade CoverFix	437
Klimax-Support de panneaux isolants	438
Klimax-Cheville pour matériaux isolants	439
Klimax ECO 1/ECO 2	439

BiGHTY vis de forage

Fixation acier sur acier/bois sur acier/acier sur bois



Utilisable à quel effet ?

- Pour fixation acier sur acier/bois sur acier/acier sur bois

Propriétés

- Se perce elle-même et forme elle-même son avant-trou et le contre-filetage dans la pièce de construction
- Forage rapide
- Un amorçage de l'emplacement à forer n'est plus nécessaire.
- Haute résistance à la corrosion

Avantages

- Acier inoxydable A2 haute résistance à la corrosion
- Pointe en acier au carbone, dureté et solidité élevées
- Acier non oxydant selon DIN 10088
- Rondelle d'étanchéité A2 et EPDM
- Une alternative aux vis à tête usuelles autotaraudeuses et elle permet une économie de temps
- Peut être vissée à l'aide d'une clé de serrage courante ou à l'aide d'une clé à cliquet avec douille
- Un déplacement de la vis sur la surface de la pièce de construction est empêché grâce à la pointe de forage spécialement conçue



© Nicolette Vallentin - stock.adobe.com

BiGHTY vis de forage
Bi-métal

BiGHTY vis de forage
Acier inoxydable durci

BiGHTY vis de forage

Bi-métal

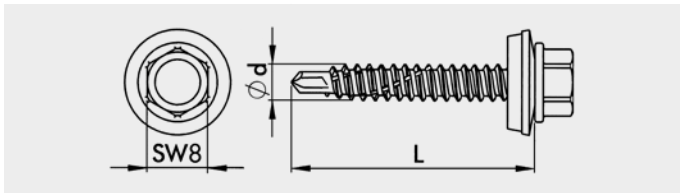

N° d'art.	Dimension [mm]	Ouverture de clé	Ø Rondelle d'étanch. [mm]	H [mm] ^{a)}	UE
Capacité de forage 3 mm					
945884	4,8 x 16	SW8	14	1	500
945885	4,8 x 19	SW8	14	4	500
945886	4,8 x 25	SW8	14	9	500
945887	4,8 x 32	SW8	14	16	500
945888	4,8 x 38	SW8	14	20	200
945847	4,8 x 50	SW8	14	32	200
Capacité de forage 5 mm					
945890	5,5 x 22	SW8	16	3	500
945891	5,5 x 25	SW8	16	7	500
945892	5,5 x 32	SW8	16	14	500
945893	5,5 x 38	SW8	16	20	500
945894	5,5 x 45	SW8	16	27	200
945875	5,5 x 50	SW8	16	32	200
945895	5,5 x 63	SW8	16	45	200
945896	6,3 x 25	SW10	16	7	500
945897	6,3 x 32	SW10	16	14	200
945898	6,3 x 38	SW10	16	20	200
945899	6,3 x 45	SW10	16	27	200
945841	6,3 x 50	SW10	16	32	200
945900	6,3 x 63	SW10	16	45	200
945901	6,3 x 70	SW10	16	52	200
945902	6,3 x 80	SW10	16	62	200
Capacité de forage 12 mm					
945844	5,5 x 38	SW8	16	10	500

a) H= Epaisseur de serrage + Epaisseur de tôle t; t_{max} = Capacité de forage

BiGHTY vis de forage

Bi-métal

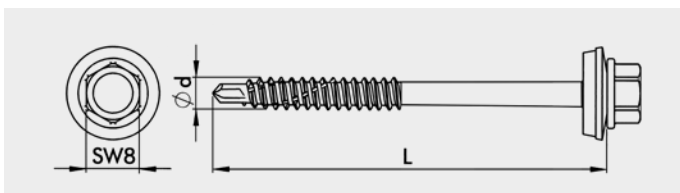

N° d'art.	Dimension [mm]	Ouverture de clé	Ø Rondelle d'étanch. [mm]	UE
Capacité de forage 5 mm				
945839	6,5 x 120	SW8	16	200
945915	6,5 x 140	SW8	16	200
945916	6,5 x 160	SW8	16	200
945917	6,5 x 180	SW8	16	200
945918	6,5 x 200	SW8	16	200
945919	6,5 x 220	SW8	16	200

Représentation schématique

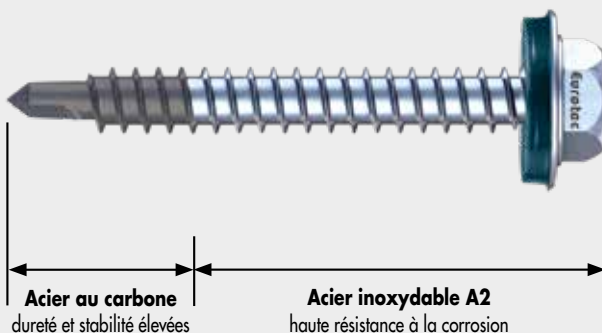

Possibilités d'assemblage

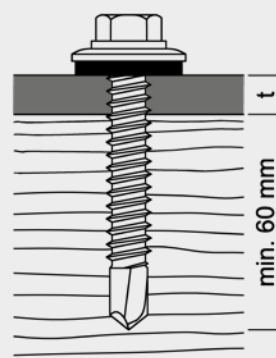

Bois sur bois/acier sur bois-
pour BiGHTY bi-métal 6,5 x L,
capacité de forage 5 mm

Veillez respecter fondamentalement les données de l'homologation technique européenne ETA-12/0085.

BiGHTY vis de forage

Acier inoxydable durci, revêtement spécial

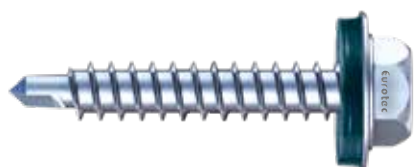

Acier inoxydable

- Acier non oxydant selon DIN 10088
- Rondelle d'étanchéité A2 et EPDM

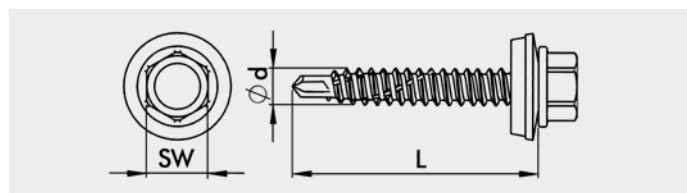

N° d'art.	Dimension [mm]	Ouverture de clé	Ø Rondelle d'étanch. [mm]	H [mm] ^{a)}	UE
Capacité de forage 3 mm					
945660	4,8 x 19	SW8	14	4	500
945661	4,8 x 25	SW8	14	10	500
945662	4,8 x 32	SW8	14	17	500
945663	4,8 x 38	SW8	14	23	200
945664	4,8 x 50	SW8	14	35	200
Capacité de forage 5 mm					
945665	5,5 x 19	SW8	16	2	500
945666	5,5 x 25	SW8	16	8	500
945667	5,5 x 32	SW8	16	15	500
945668	5,5 x 38	SW8	16	21	500
945669	5,5 x 50	SW8	16	33	200
945670	5,5 x 60	SW8	16	43	200
945672	6,3 x 25	SW10	16	8	500
945673	6,3 x 32	SW10	16	15	200
945674	6,3 x 38	SW10	16	21	200
945675	6,3 x 50	SW10	16	33	200
945676	6,3 x 60	SW10	16	43	200
Capacité de forage 12 mm					
945671	5,5 x 38	SW8	16	14	500

a) H= Épaisseur de serrage + Épaisseur de tôle t; t_{max} = Capacité de forage



Vis pour panneaux sandwich, Vis pour construction de toits

Vis pour panneaux sandwich

Bi-métal



- Revêtement spécial
- Rondelle d'étanchéité A2 et EPDM
- Pour la fixation d'acier sur acier

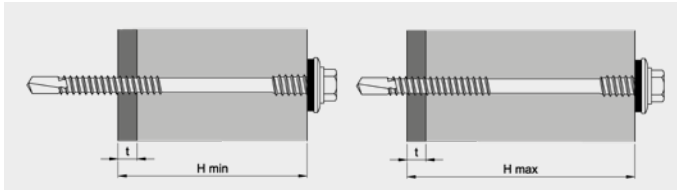
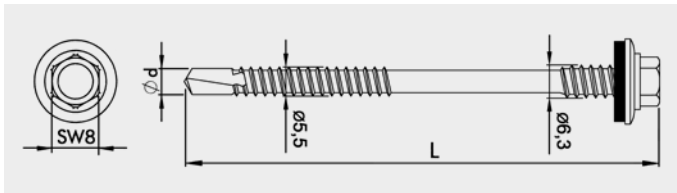

Vis pour construction de toits

Revêtement spécial



- Avec tête hexagonale, filetage de support et pointe de forage

Domaines d'application

Pour isolations de toits plats (avec sécurité à la marche)

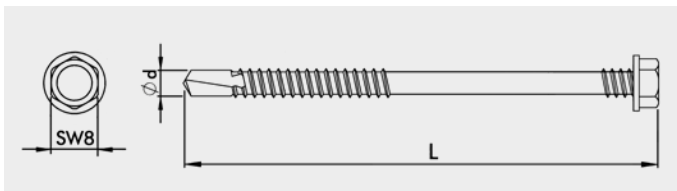

N° d'art.	Dimension [mm] ^{a)}	Ouverture de clé	Ø Rondelle d'étanch. [mm]	H _{min} [mm] ^{b)}	H _{max} [mm] ^{b)}	UE
Capacité de forage 5 mm						
945903	6,3/5,5 x 155	SW8	16	80	135	200
945904	6,3/5,5 x 175	SW8	16	100	155	200
945846	6,3/5,5 x 200	SW8	16	125	180	200
945905	6,3/5,5 x 235	SW8	16	160	215	200
945906	6,3/5,5 x 250	SW8	16	175	230	200
945907	6,3/5,5 x 275	SW8	16	200	255	200
945908	6,3/5,5 x 300	SW8	16	225	280	200
Capacité de forage 12 mm						
945909	6,3/5,5 x 155	SW8	16	75	130	200
945910	6,3/5,5 x 175	SW8	16	95	150	200
945845	6,3/5,5 x 200	SW8	16	120	175	200
945911	6,3/5,5 x 235	SW8	16	155	210	200
945912	6,3/5,5 x 250	SW8	16	170	225	200
945913	6,3/5,5 x 275	SW8	16	195	250	200
945914	6,3/5,5 x 300	SW8	16	220	275	200

a) Ø filetage de tête/Ø filetage moteur x longueur de vis

b) H= Épaisseur de serrage + Épaisseur de tôle t; t_{max} = Capacité de forage

N° d'art.	Dimension [mm]	Ouverture de clé	UE*
900428	4,8 x 80	SW8	500
111377	4,8 x 100	SW8	500
111378	4,8 x 120	SW8	500
111379	4,8 x 140	SW8	500
111380	4,8 x 160	SW8	500
111381	4,8 x 180	SW8	500
111382	4,8 x 200	SW8	500
111383	4,8 x 220	SW8	500
111384	4,8 x 240	SW8	250
111385	4,8 x 260	SW8	250

* Assiette non comprise dans le lot de livraison

Vis à tête trompette

Vis à tête trompette

Acier, revêtement spécial

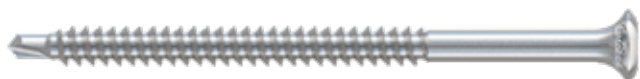

- Avec tête trompette et pointe de forage

Domaines d'application

Pour isolations de toits plats (avec sécurité à la marche)

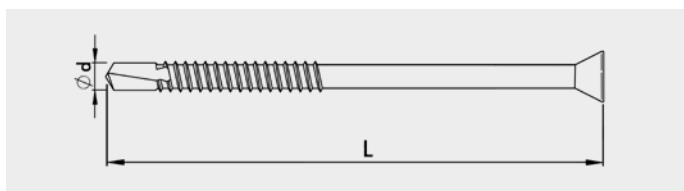

Application sur tôle profilée en acier

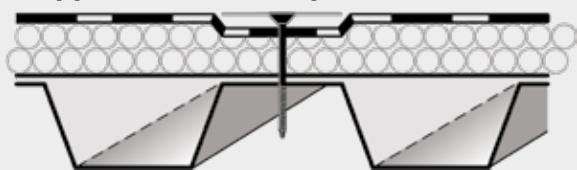

N° d'art.	Dimension [mm]	Embout	UE*
111303**	4,8 x 35	TX25 ●	1000
111304**	4,8 x 50	TX25 ●	1000
111305**	4,8 x 60	TX25 ●	1000
111306	4,8 x 70	TX25 ●	1000
111307**	4,8 x 80	TX25 ●	500
111308**	4,8 x 90	TX25 ●	500
111309**	4,8 x 100	TX25 ●	500
111310**	4,8 x 110	TX25 ●	500
111311**	4,8 x 120	TX25 ●	500
111312**	4,8 x 130	TX25 ●	500
111313**	4,8 x 140	TX25 ●	500
111314**	4,8 x 150	TX25 ●	500
111315**	4,8 x 160	TX25 ●	500
111316**	4,8 x 170	TX25 ●	500
111317**	4,8 x 180	TX25 ●	500
111318**	4,8 x 200	TX25 ●	500
111319**	4,8 x 220	TX25 ●	500
111320**	4,8 x 240	TX25 ●	500
111321**	4,8 x 260	TX25 ●	500
111322**	4,8 x 280	TX25 ●	250
111323**	4,8 x 300	TX25 ●	250

* Assiette non comprise dans le lot de livraison

** Sur demande

Vis pour fibrociment

Pour la fixation de plaques ondulées en fibrociment sur un soubassement en bois

Vis pour fibrociment

Acier, revêtement spécial

N° d'art.	Dimension [mm]	Embout	UE
111353	6,5 x 130	SW8	100



Domaines d'application

Pour la fixation et l'étanchéité des plaques ondulées

- Rapide à visser grâce aux six pans
- Capuchon étanche monté à l'usine pour garantir l'étanchéité de la tête des vis de dessus

Vis pour fibrociment A2

Acier inoxydable A2

N° d'art.	Dimension [mm]	Embout	UE
111356	6,5 x 130	SW8	100



Domaines d'application

Pour la fixation et l'étanchéité des plaques ondulées

- Rapide à visser grâce aux six pans
- Capuchon étanche monté à l'usine pour garantir l'étanchéité de la tête des vis de dessus

Acier inoxydable A2

- Partiellement adapté aux atmosphères salines
- Partiellement résistant à l'acidité
- N'est pas adapté aux atmosphères riches en chlore
- Utilisable dans les classes d'usage 1, 2, et 3
- N'est pas adapté aux bois riches en tanins comme le cumaru, le chêne, l'Intsia, le robinier, etc.

Instructions de montage

Pour que votre joint à cloche (EPDM) et l'étanchéité à la pluie qu'il fournit soient durables, le joint ne doit pas être trop fortement comprimé au niveau de la plaque ondulée.

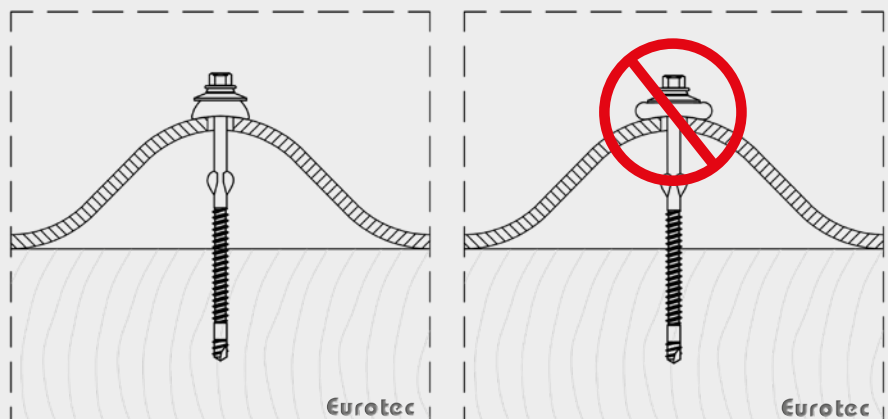

Vis de ferblanterie, Profilé de raccordement mural

Vis de ferblanterie

Acier inoxydable A2, 2 pièces, avec rondelle d'étanchéité



Domaines d'application

Menuiserie intérieure: p. ex. (grandes) cuisines, installations frigorifiques, etc.

N° d'art.	Dimension [mm]	Ø Rondelle d'étanch. [mm]	Embout	UE
111550	4,5 x 20	15	TX20 ●	200
111551	4,5 x 25	15	TX20 ●	500
111552	4,5 x 35	15	TX20 ●	200
111553	4,5 x 45	15	TX20 ●	200
111557	4,5 x 65	15	TX20 ●	200
111558	4,5 x 80	15	TX20 ●	200
111559	4,5 x 100	15	TX20 ●	200
111560	4,5 x 120	15	TX20 ●	200
111561	4,5 x 150	15	TX20 ●	200

Profilé de raccordement mural



N° d'art.	Dimension [mm] ^{a)}	Ø du trou rond [mm]	Matériau	UE
954197	60 x 12,4 x 3000	8	Aluminium	1

a) Hauteur x Largeur x Longueur

S'utilise avec:
Cheville isolée Eurotec
N° d'art 200036



Peut être combiné avec:

- Cheville isolée Eurotec
- Vis de ferblanterie Eurotec et multicheville EMD
- Cheville d'étanchéité Eurotec

Le rail mural (solin) Eurotec en aluminium extrudé s'utilise pour réaliser une bordure professionnelle au niveau des toits et des façades. Il s'agit du rail situé entre la surface du toit et l'élément structural vertical qui protège contre les eaux pluviales. Universel, il convient pour de nombreuses toitures et assure une finition visuellement plaisante.

Avantages

- Facile et rapide à mettre en place
- Trous de fixation prépercés
- Résistant aux intempéries
- Universel
- Compatible avec le matériel de fixation Eurotec

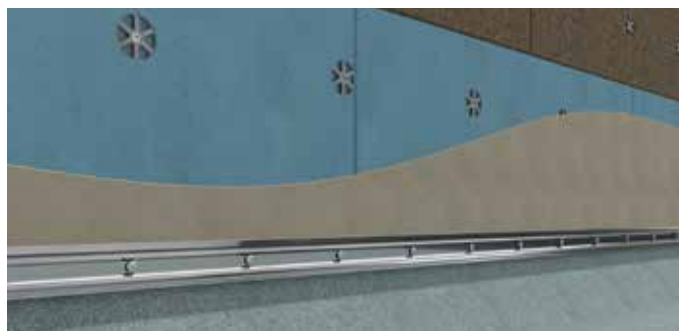



Vis pour façades Color

Vis pour façades Color

Acier inoxydable A2 et A4

**Nouvelles
dimensions**



N° d'art.	Dimension [mm]	Couleur	Matériel	Embout	UE
Acier inoxydable A2					
904670	4,8 x 25	Brillant	A2	TX20 ●	250
904671	4,8 x 32	Brillant	A2	TX20 ●	250
904672	4,8 x 38	Brillant	A2	TX20 ●	250
904675	4,8 x 60	Brillant	A2	TX20 ●	250
W904670	4,8 x 25	Blanc/RAL 9010	A2	TX20 ●	250
W904671	4,8 x 32	Blanc/RAL 9010	A2	TX20 ●	250
W904672	4,8 x 38	Blanc/RAL 9010	A2	TX20 ●	250
W904675	4,8 x 60	Blanc/RAL 9010	A2	TX20 ●	250
G904670	4,8 x 25	Anthracite/RAL 7016	A2	TX20 ●	250
G904671	4,8 x 32	Anthracite/RAL 7016	A2	TX20 ●	250
G904672	4,8 x 38	Anthracite/RAL 7016	A2	TX20 ●	250
G904675	4,8 x 60	Anthracite/RAL 7016	A2	TX20 ●	250
Acier inoxydable A4					
900437*	5,3 x 25	Brillant	A4	TX20 ●	100
900429	5,3 x 35	Brillant	A4	TX20 ●	100
900442	5,3 x 45	Brillant	A4	TX20 ●	100
900447	5,3 x 55	Brillant	A4	TX20 ●	100
900452	5,3 x 65	Brillant	A4	TX20 ●	100
900439*	5,3 x 25	Blanc/RAL 9010	A4	TX20 ●	100
900431	5,3 x 35	Blanc/RAL 9010	A4	TX20 ●	100
900444	5,3 x 45	Blanc/RAL 9010	A4	TX20 ●	100
900449	5,3 x 55	Blanc/RAL 9010	A4	TX20 ●	100
900454	5,3 x 65	Blanc/RAL 9010	A4	TX20 ●	100
900441*	5,3 x 25	Anthracite/RAL 7016	A4	TX20 ●	100
900432	5,3 x 35	Anthracite/RAL 7016	A4	TX20 ●	100
900446	5,3 x 45	Anthracite/RAL 7016	A4	TX20 ●	100
900451	5,3 x 55	Anthracite/RAL 7016	A4	TX20 ●	100
900456	5,3 x 65	Anthracite/RAL 7016	A4	TX20 ●	100

* Non réglementé selon ETA-11/0024.



Sur demande; têtes de vis en couleurs RAL



Accessoires pour toitures

Support de lattes faitières 50

Acier galvanisé



Domaine d'application

- Comme élément d'appui pour la latte faitière, avec hauteur réglable du support de latte faitière
- Comme élément de fixation lors de l'installation de la latte faitière sur des toits inclinés et ventilés

Avantages

- Installation rapide de la latte faitière
- Montage rapide, facile et sans problème
- Adaptation individuelle de la hauteur
- Caractérisé par sa grande résistance

N° d'art.	Dimension [mm]	Largeur de la latte [mm]	UE
954205	205 - 235	50	100

Dessin technique

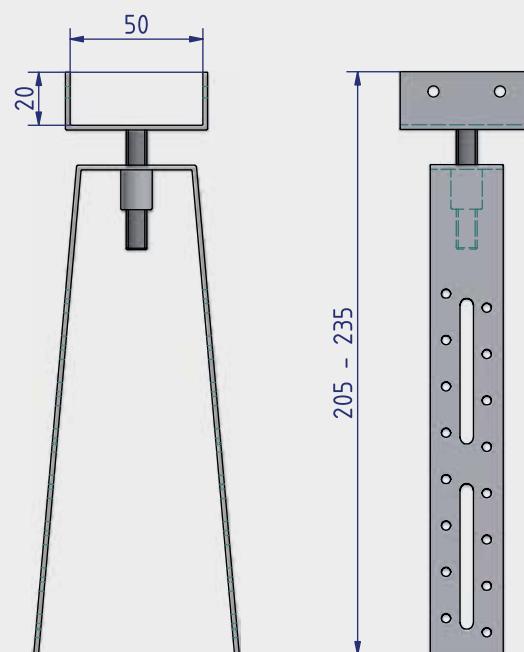

N° d'art.	Dimension [mm] ^{a)}	Matériau	UE
954207	110 x 335 x 60	Polycarbonate, acier galvanisé	15

a) Hauteur x Longueur x Largeur

Pics anti-volatiles

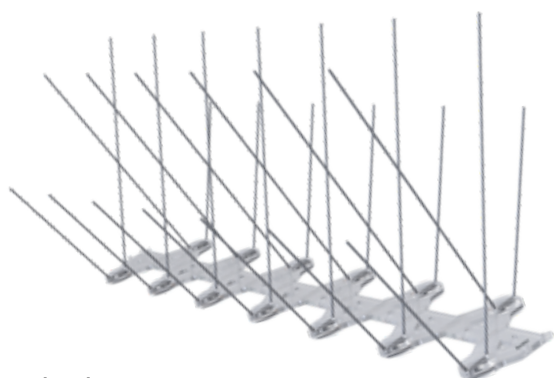

Domaine d'application

- Protègent les toits, les rebords de fenêtres et les autres surfaces des maisons et des façades contre les oiseaux

Avantages

- Montage rapide et facile
- Raccordement de plusieurs modules
- Résiste aux rayonnements UV

Flexible de ventilation de toiture



N° d'art.	Dimension [mm]	Longueur [cm]	Matériel	UE
954208	Ø 110/70	60	Polymère	10
954209	Ø 150/150	105	Polymère	6

Domaine d'application

- Le flexible de ventilation est utilisé, dans les toits inclinés, pour raccorder les lucarnes aux combles

Avantages/Propriétés

- Montage rapide et facile
- Résiste aux rayonnements UV
- Grande surface de ventilation
- Garantit une évacuation efficace de l'humidité depuis le grenier
- Une ventilation adéquate des combles, cuisines et salles de bain
- La structure flexible permet d'ajuster l'angle du canal et d'installer le réducteur de tuyau

Descente en film tubulaire



N° d'art.	Dimension [m]*	UE
954196	Ø 0,13 / 0,20 x 100	1

* Descente en film tubulaire / Rôle x Longueur

Application

- Sert de descente de remplacement destinée à évacuer l'eau de pluie
- La fixation s'effectue à l'aide de ruban adhésif ou de serre-câbles

Avantages

- Achemine l'eau de pluie de manière sûre et contrôlée
- Fixation et démontage simples et rapides
- Solution provisoire optimale pour les travaux suspendus
- Pas salissures ni détériorations pour les façades



Disque d'extrémité de faîtage

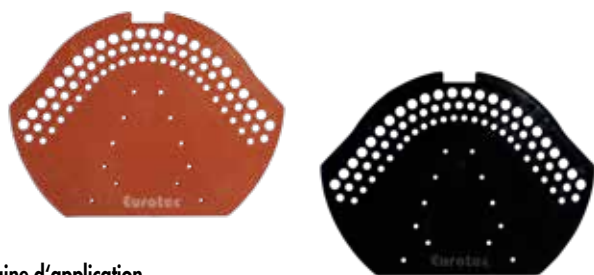

Domaine d'application

- Conçu pour terminer le faîtage
- Les formes universelles permettent une utilisation avec la plupart des tuiles de toits disponibles sur le marché

Avantages

- Montage rapide et facile
- Résiste aux intempéries
- Bonne résistance
- Il assure une bonne circulation de l'air dans la zone du faîtage et empêche toute pénétration de feuilles et d'insectes

N° d'art.	Dimension [mm] ^{a)}	Couleur	Matériel	UE
954210	50 x 120	Rouge	Polymère	25
954211	50 x 120	Noir	Polymère	25

a) Longueur x Largeur

Élément de ventilation de chéneau

Noir

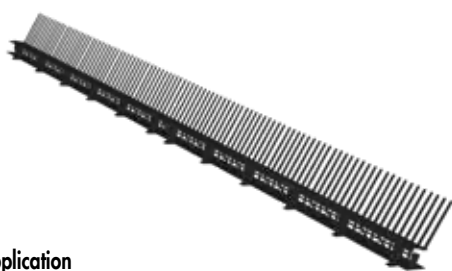

Domaine d'application

- Le peigne a été conçu pour protéger le chéneau contre les oiseaux, les rongeurs et les gros insectes
- Assure une bonne ventilation et la circulation de l'air dans la zone du chéneau, en empêchant toute pénétration des feuilles entraînées par le vent

Avantages

- Montage rapide et facile
- Résiste aux intempéries
- Bonne résistance
- Permet un montage plus rapide et plus facile des crochets de gouttière
- Une grille de ventilation supplémentaire remplace la chanlatte

N° d'art.	Dimension [mm] ^{a)}	Matériel	UE
954212	85 x 1000	Polymère	50

a) Hauteur x Longueur

Closoir de faîtage



Le closoir de faîtage est composé d'un non-tissé PP (150 g) de grande qualité à haute capacité de diffusion et d'une tôle d'aluminium plissée. Grâce au non-tissé, la bande permet l'aération entre le chéneau et le faîte. Sans risque que l'eau ou de petits animaux ne pénètrent sous la structure du toit.

Avantages

- Adhésif élastique et résistant
- Bonne ventilation entre l'avant-toit et le faîte
- Résistance aux intempéries

N° d'art.	Dimension [mm] ^{a)}	Couleur	Matériel	UE
954221	5000 x 320	Noir (RAL 9005)	Non-tissé PP	1
954222	5000 x 320	Rouge (RAL 8004)	Non-tissé PP	1

a) Longueur x Largeur

Grille de protection contre les oiseaux/Profil d'aération



Application

- Pour protéger les orifices d'aération des façades des bâtiments et de la zone du chéneau de toits ventilés contre les oiseaux, les rongeurs et les insectes
- Elle garantit une aération et une circulation de l'air correctes dans la zone de la façade et du toit

Avantages

- Assure une solution pour la protection contre les feuilles et autres souillures
- Résiste aux rayonnements UV
- Peut être utilisé

N° d'art.	Dimension [mm] ^{a)}	Couleur	Matériel	UE
954214	5000 x 100	Blanc	Polymère	24
954216	5000 x 80	Noir	Polymère	24
954217	5000 x 100	Noir	Polymère	24
954218	5000 x 150	Noir	Polymère	24

a) Longueur x Largeur

Raccordement de mur et cheminée



Le raccordement de mur et cheminée autocollant garantit un raccordement de toiture simple et sûr. Le ruban sans plomb se compose d'une tôle d'aluminium texturée et teinte avec une peinture polyester. Le produit peut être utilisé non seulement pour l'étanchéité entre le mur ou la cheminée et la surface du toit, mais également pour l'étanchéification autour des cheminées, murs extérieurs et fenêtres de toit. Le produit universel coloré par une peinture polyester est disponible en deux couleurs: rouge brique et noir.

Avantages

- Ruban autocollant pour raccordement de mur
- Aisément malléable et montage simple
- Résistance aux intempéries, stabilité des couleurs et résistances aux UV

N° d'art.	Dimension [mm] ^{a)}	Couleur	Matériel	UE
954219	5000 x 300	Noir (RAL 9005)	Aluminium	1
954220	5000 x 300	Rouge (RAL 8004)	Aluminium	1

a) Longueur x Largeur

Uni-Tape



Avantages

- Étirable
- Très souple
- Haute résistance au vieillissement
- Résistance permanente à l'humidité (GPM 812)
- Le renforcement empêche l'étirement Excessif

Description

Eurotec Uni Tape est un ruban adhésif en polyéthylène avec un adhésif polyacrylate à haute résistance et résistant à l'humidité, doté d'une excellente résistance au vieillissement.

Conçue pour la liaison et l'étanchéité à l'air à l'intérieur des recouvrements et des pénétrations de membranes pare-vapeur et étanches à l'air conformément à la norme DIN 4108-7. Uni Tape convient également au collage de matériaux en voile de polypropylène, de feuilles d'aluminium, de panneaux MDF et de contreplaqué, ainsi que de plastiques.

N° d'art.	Dimension [mm] ^{a)}	Couleur	UE
954202	60 x 25000	Noir	10

a) Largeur x Longueur

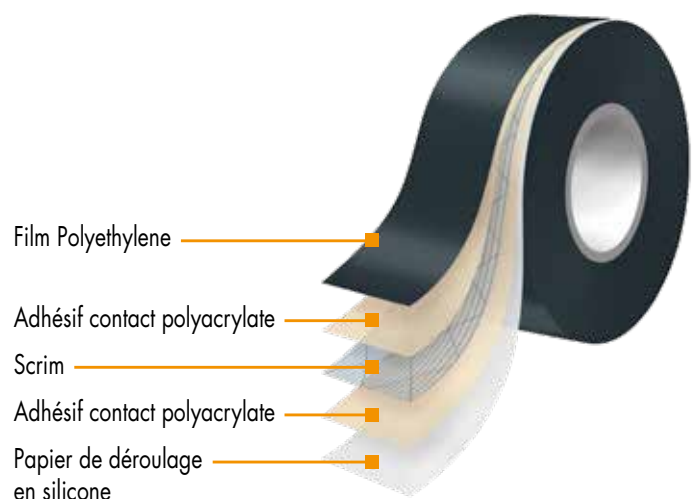

EiSYS

Vis de réglage pour façade



Utilisable à quel effet ?

- À utiliser sur les façades rideaux
- Sur les façades aérées à l'arrière lorsque le mur extérieur est formé d'un coffrage bois, de plaques de fibrociment ou d'autres éléments de façade.

Propriétés

- Cette vis est fixée au mur du bâtiment à l'aide d'une cheville
- Grâce à la douille filetée à rotation libre se trouvant à l'extrémité de la vis, le soubassement de la façade peut être dressé parallèlement au mur de bâtiment

Avantages

- Économie de coûts et réduction du temps de montage
- Également en cas de grands écartements jusqu'au mur de bâtiment, le vissage de charpente en treillis permet la suspension de charges élevées
- La liberté d'aménagement de la façade n'en est pas entravée

Pour de plus amples informations veuillez consulter notre brochure de façades

www.eurotec.team/fr/catalogues



© alexandra zwager - stock.adobe.com



EiSYS-Aluminium



EiSYS Cheville



EiSYS-Aluminium
Profile de façade

EiSYS-Aluminium

Vis de réglage pour façades pour aluminium, acier inoxydable durci A4



N° d'art.	Dimension [mm]	Pour des épaisseurs d'isolant allant jusqu'à [mm]	UE
946213	7,0 x 165	40	50
946214	7,0 x 185	60	50
946215	7,0 x 205	80	50
946216	7,0 x 225	100	50
946217	7,0 x 245	120	50
946218	7,0 x 265	140	50
946219	7,0 x 285	160	50
946220	7,0 x 305	180	50
946221	7,0 x 325	200	50
946222	7,0 x 345	220	50
946223	7,0 x 365	240	50
946224	7,0 x 385	260	50
946225	7,0 x 405	280	50
946226	7,0 x 425	300	25

Remarque : Tableau destiné à choisir les vis de la gamme EiSYS-Aluminium avec le profilé de façade de 102 x 50 x 2 mm

EiSYS Cheville

EiSYS-Aluminium et -Bois



N° d'art.	Dimension [mm]	UE
945405	10,0 x 80	50

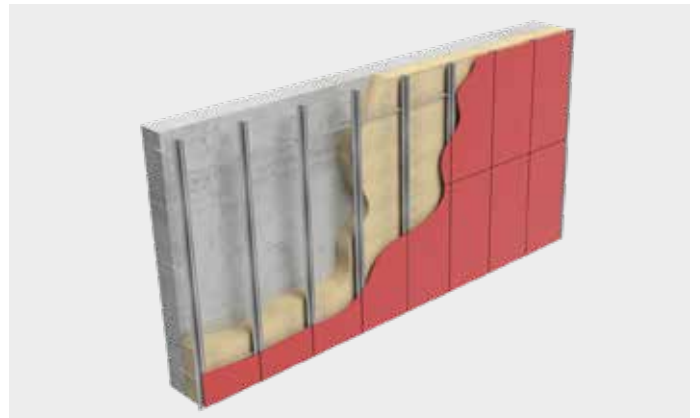

EiSYS-Aluminium

Vis de forage, Écrou, Rondelle d'assise, Disque de calage

Sur demande



EiSYS-Aluminium profilé de façade



N° d'art.	Dimension [mm]	UE
Sur demande	50 x 102 x 3000	1

EiSYS-Aluminium profilé en L



N° d'art.	Dimension [mm]	UE
Sur demande	35 x 35 x 2 x 6000	1

EiSYS-Aluminium outil de vissage



N° d'art.	Dimension [mm]	Embout	UE
945416*	10 x 80	à six pans creux - SW5,4 à tête hexagonale - SW10	1

*Article de fin de série

EiSYS-Bois

Vis de réglage pour façades pour bois, acier inoxydable



N° d'art.	Dimension [mm]	Pour des épaisseurs d'isolant allant jusqu'à [mm]	UE
946080	7,0 x 198	60	50
946081	7,0 x 218	80	50
946082	7,0 x 238	100	50
946083	7,0 x 258	120	50
946084	7,0 x 278	140	50
946085	7,0 x 298	160	50
946086	7,0 x 318	180	50
946087	7,0 x 338	200	50
946088	7,0 x 358	220	50
946089	7,0 x 378	240	50
946090	7,0 x 398	260	50
946091	7,0 x 418	280	50
946092	7,0 x 438	300	50

EiSYS-Bois outil de vissage

N° d'art.	Dimension [mm]	Embout	UE
946096	70 x 14	SW12 / TX30	1

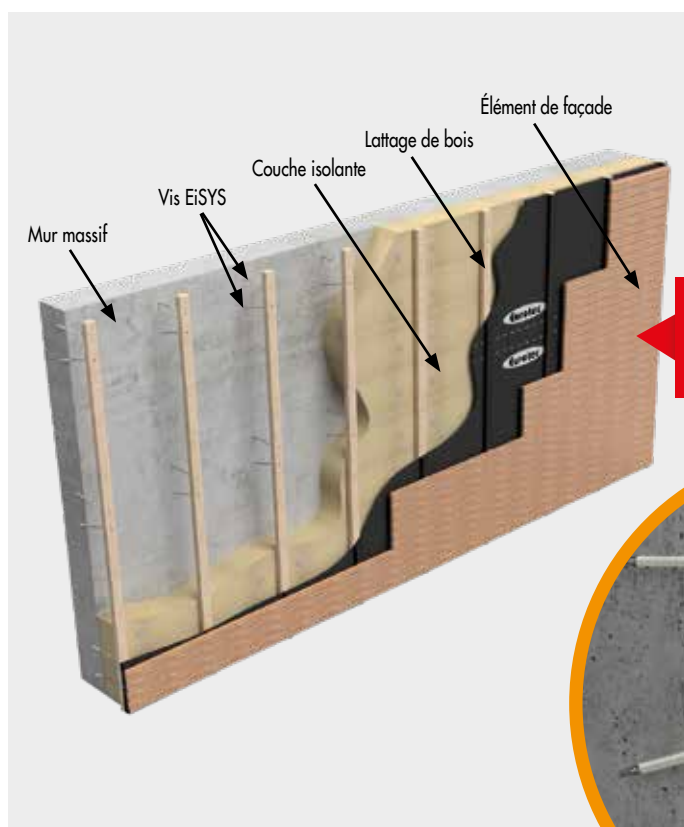

Exemple d'application:
Le positionnement en V des paires de vis EiSYS permet l'obtention d'une stabilité et d'une capacité de charge optimales de la construction de façade.



EiSYS-Bois Vis de réglage pour façades pour bois

Cette vis est employée dans le fixation de façade.

Des épaisseurs de matériel isolant de 60 mm à 300 mm peuvent être traitées sans problème avec la vis EiSYS-Bois d'Eurotec.

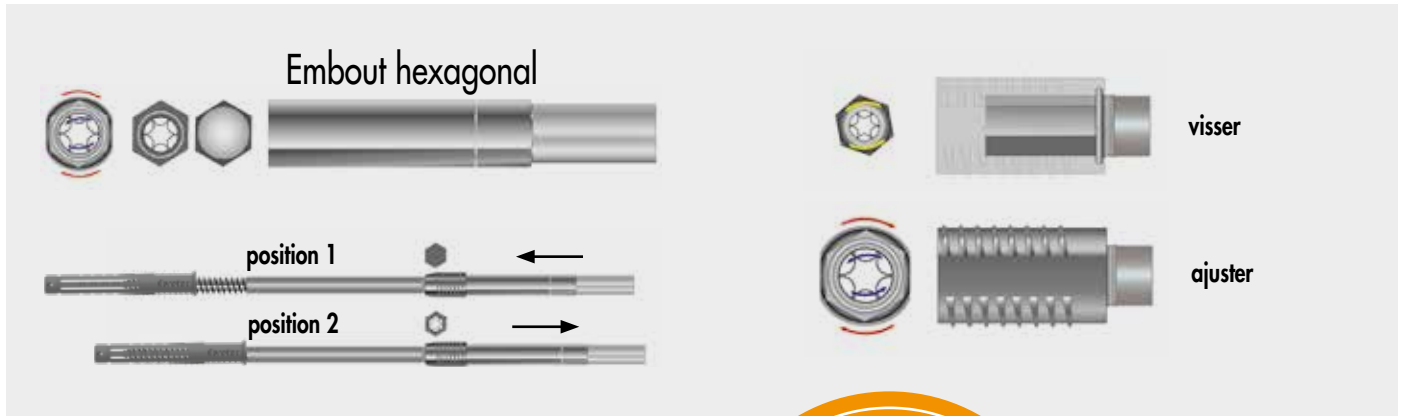

La vis EiSYS-Bois est munie d'une douille d'ajustage/tête de réglage à rotation libre permettant un réglage de l'écartement entre le murage et le soubassement. Un embout hexagonal est livré comme accessoire. Cet embout est utilisé tant pour l'enfoncement de la vis dans le fond que pour l'ajustage du soubassement à l'aide de la tête de réglage.



Et c'est ainsi que cela se pratique!

Le principe d'application est aussi génial que simple.

Après que l'isolation a été posée sur le mur extérieur, il est effectué un forage préalable de la contre-latte conformément au système avec un diamètre de 16 mm. Ensuite, par ce forage, il est procédé à un forage d'un diamètre de 10 mm dans le fond à travers l'isolation, afin d'établir le trou de forage destiné à la cheville. La cheville est

emboîtée sur la vis de réglage, et les deux pièces ensemble sont insérées dans le trou de forage réalisé à travers la contre-latte et l'isolation. La vis de réglage pour façade EiSYS-Bois est enfoncée complètement à l'aide de l'embout hexagonal en position 1 jusqu'à ce que la tête de réglage soit également positionnée dans la contre-latte. Enfin, retirer simplement l'embout hexagonal en position 2 et ajuster l'écartement entre le murage et la contre-latte.

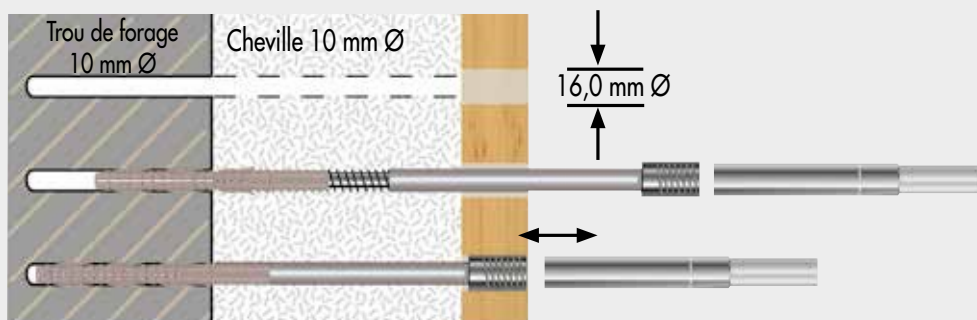

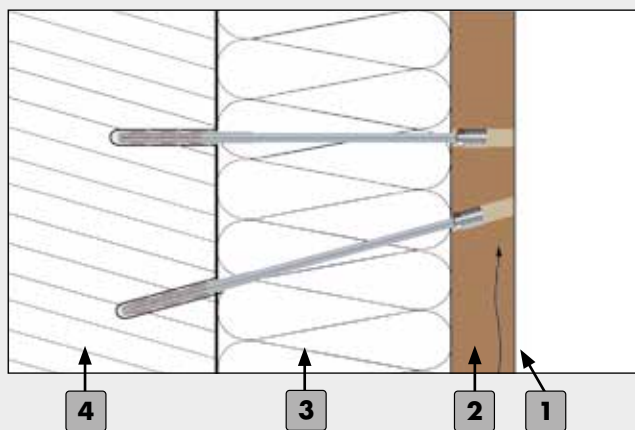

Exemple d'une façade aérée à l'arrière (Schéma de système EiSYS-Bois)

- 1 Élément de façade
- 2 Lattage de bois (au moins 40 x 60 mm²)
- 3 Couche isolante
- 4 Murage (profondeur d'encastrement EiSYS = 90 mm)

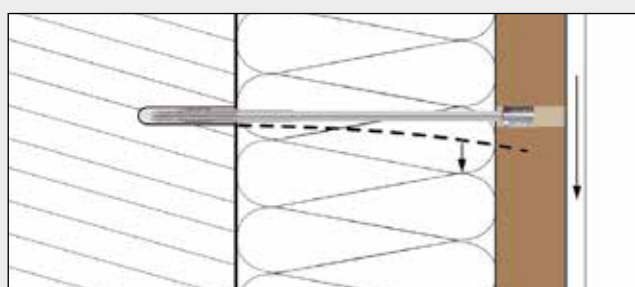

Une vis individuelle se laisse plier relativement facilement sous une charge (F)

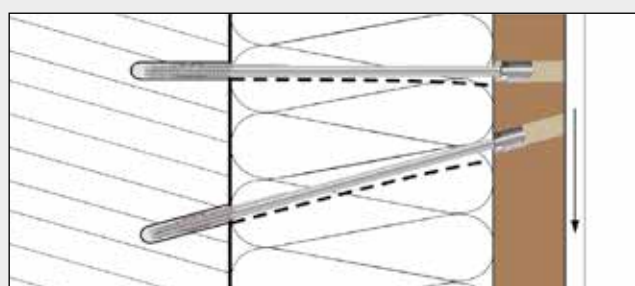

Une paire de vis en V peut supporter des charges plus élevées

Afin de conférer au système EiSYS-Bois une plus grande rigidité, les vis de réglage sont montées par paire et en V. Il en résulte un vissage de charpente en treillis. Le principe de la charpente en treillis consiste à former de nombreux triangles résistants à la flexion à partir de plusieurs vis relativement faciles à plier et posées perpendiculairement au mur (voir illustration). Ces triangles présentent, lors d'une même charge, un fléchissement beaucoup plus faible que les vis uniquement enfoncées perpendiculairement au mur.

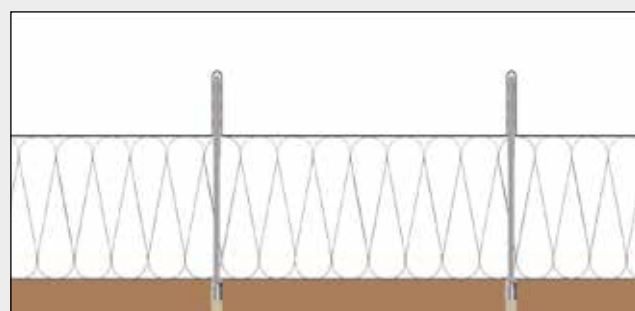

Exemple d'un plafond suspendu

La fonction de réglage de la vis EiSYS-Bois peut naturellement être utilisée dans d'autres applications comme p. ex. lors d'une suspension de plafond.

EiSYS-2

Vis de réglage pour façade



Exemple d'application:

Le positionnement en V des paires de vis EiSYS-2 permet l'obtention d'une stabilité et d'une capacité de charge optimales de la construction de façade.

N° d'art.	Dimension [mm]	Pour des épaisseurs d'isolant allant jusqu'à [mm]	UE
945935	7,2 x 198	60	50
945925	7,2 x 218	80	50
945926	7,2 x 238	100	50
945927	7,2 x 258	120	50
945928	7,2 x 278	140	50
945929	7,2 x 298	160	50
945474	7,2 x 318	180	50
945930	7,2 x 338	200	50
945931	7,2 x 358	220	50
945932	7,2 x 378	240	50
945933	7,2 x 398	260	50
945934	7,2 x 418	280	50

a) et pour épaisseur de contre-latte 40mm

Cheville

Pour vis EiSYS-2



N° d'art.	Dimension [mm]	Type	UE
945404	10,0 x 130	B 10 H	200

Outil d'ajustage manuel



N° d'art.	Dimension [mm]	UE
111828	10,0 x 150/115	1

Embout

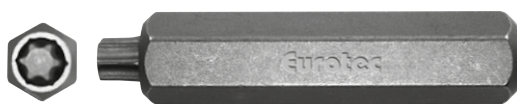

N° d'art.	Dimension [mm]	Embout	UE
945936	10,0 x 50	TX30 •	1

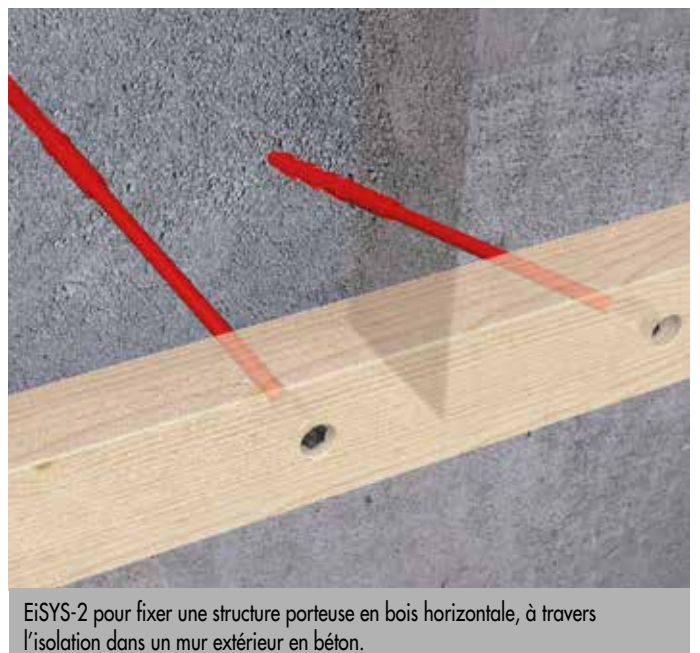
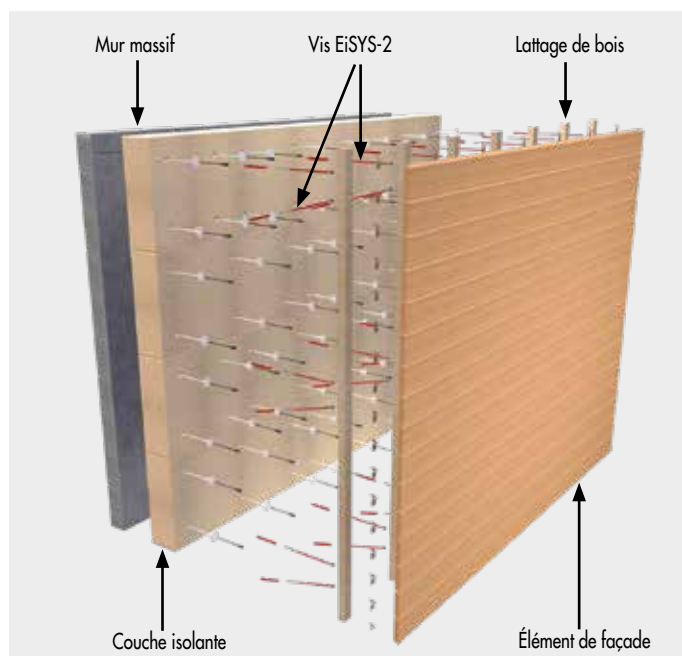

EiSYS-2 pour fixer une structure porteuse en bois horizontale, à travers l'isolation dans un mur extérieur en béton.

Détermination quantitative EiSYS-2 - nombre de paires de vis par m² -
 contrelatte 40 x 60 mm² Les vis EiSYS-2 sont placées fondamentalement par paire.
 Voir schéma de système.

Pression de vent k= 0,30 kN/m ²							
Épaisseur de matériel isolant [mm]	Vis EiSYS-2	Poids propre de la façade					
		5 kg/m ²	10 kg/m ²	15 kg/m ²	20 kg/m ²	25 kg/m ²	30 kg/m ²
80	7,2 x 218	0,45	0,8	1,26	1,67	2,08	2,48
100	7,2 x 238	0,54	1,04	1,54	2,04	2,54	3,04
120	7,2 x 258	0,64	1,23	1,82	2,42	3,01	3,60
140	7,2 x 278	0,73	1,42	2,10	2,79	3,48	4,16
160	7,2 x 298	0,82	1,60	2,38	3,16	3,94	4,72
180	7,2 x 318	0,92	1,79	2,66	3,54	4,41	5,28
200	7,2 x 338	1,01	1,98	2,94	3,91	4,88	5,84
220	7,2 x 358	1,11	2,17	3,23	4,29	5,35	6,41

Pression de vent k= 0,60 kN/m ²							
80	7,2 x 218	0,75	0,90	1,31	1,72	2,12	2,53
100	7,2 x 238	0,75	1,09	1,59	2,09	2,59	3,09
120	7,2 x 258	0,75	1,28	1,87	2,46	3,06	3,65
140	7,2 x 278	0,78	1,46	2,15	2,84	3,52	4,21
160	7,2 x 298	0,87	1,65	2,43	3,21	3,99	4,77
180	7,2 x 318	0,96	1,84	2,71	3,58	4,46	5,33
200	7,2 x 338	1,06	2,02	2,99	3,96	4,92	5,89
220	7,2 x 358	1,15	2,21	3,27	4,33	5,39	6,45

Pression de vent k= 0,90 kN/m ²							
80	7,2 x 218	1,13	1,13	1,35	1,76	2,17	2,57
100	7,2 x 238	1,13	1,13	1,63	2,13	2,63	3,13
120	7,2 x 258	1,13	1,32	1,91	2,51	3,10	3,69
140	7,2 x 278	1,13	1,51	2,19	2,88	3,57	4,25
160	7,2 x 298	1,13	1,69	2,47	3,25	4,03	4,81
180	7,2 x 318	1,13	1,88	2,75	3,63	4,50	5,37
200	7,2 x 338	1,13	2,07	3,03	4,00	4,97	5,93
220	7,2 x 358	1,20	2,26	3,32	4,38	5,44	6,50

Pression de vent k= 1,20 kN/m ²							
80	7,2 x 218	1,50	1,50	1,50	1,81	2,21	2,62
100	7,2 x 238	1,50	1,50	1,68	2,18	2,68	3,18
120	7,2 x 258	1,50	1,50	1,96	2,55	3,15	3,74
140	7,2 x 278	1,50	1,55	2,24	2,93	3,61	4,30
160	7,2 x 298	1,50	1,74	2,52	3,30	4,08	4,86
180	7,2 x 318	1,50	1,93	2,80	3,67	4,55	5,42
200	7,2 x 338	1,50	2,11	3,08	4,05	5,01	5,98
220	7,2 x 358	1,50	2,30	3,36	4,42	5,48	6,54

Attention: Les valeurs indiquées sont des aides de planification. Les projets sont à calculer exclusivement par des personnes autorisées.



Systeme de fixation de façade Blue-Power

Fixer des sous-structures en bois sur du béton ou de la maçonnerie



Utilisable à quel effet ?

- Pour fixations de façade où les soubassements en bois doivent être fixés sur du béton ou de la maçonnerie avec un écart
- En extérieur: Façade suspendue aérée à l'arrière avec isolation de façade
- En intérieur: par ex. faux-plafonds, lambrissages muraux, et

Propriétés

- Absorbe les effets des efforts de traction et des forces transversales

Avantages

- La solution rapide et efficace
- Montage sans cheville
- Temps de montage courts
- Mise en œuvre avec des outils à accu courants

Pour de plus amples informations veuillez consulter notre brochure de façades

www.eurotec.team/fr/catalogues



Vis de système Blue-Power

Tête conique, revêtement spécial

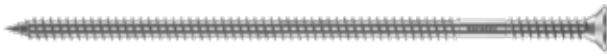

Avantages

- Montage sans cheville
- Temps de montage courts
- Mise en œuvre avec des outils à accu courants

Domaines d'utilisation

En extérieur: Façade suspendue aérée à l'arrière avec isolation de façade

En intérieur: par ex. faux-plafonds, lambrissages muraux, etc

Montage

- 1 Préforer le lattage porteur à 6,5 mm
- 2 Préforer le support
- 3 Poser la vis de système Blue-Power à travers le lattage porteur dans le support

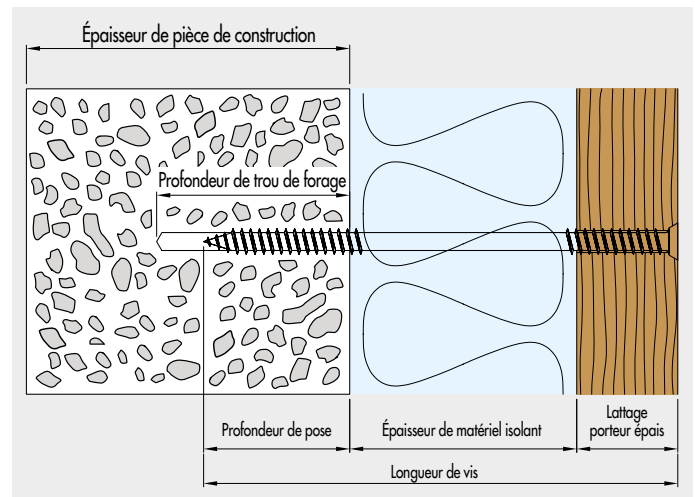

N° d'art.	Dimension [mm]	Embout	Pour des épaisseurs d'isolant allant jusqu'à ^{a)}			UE
			Béton, Brique murale & Brique pleine argilo-calcaire [mm] ^{a)}	Béton alvéolé & Brique à trous argilo-calcaire [mm] ^{a)}	Brique perforée [mm] ^{a)}	
110390	7,4 x 180	TX40 ●	100	80	30	100
110391	7,4 x 200	TX40 ●	120	100	50	100
110392	7,4 x 220	TX40 ●	140	120	70	100
110393	7,4 x 240	TX40 ●	160	140	90	100
110394	7,4 x 260	TX40 ●	180	160	110	100
110395	7,4 x 280	TX40 ●	200	180	130	100
110396	7,4 x 300	TX40 ●	220	200	150	100
110397	7,4 x 320	TX40 ●	240	220	170	100
110398	7,4 x 340	TX40 ●	260	240	190	100
110399	7,4 x 360	TX40 ●	280	260	210	100
110400	7,4 x 380	TX40 ●	300	280	230	100
110401	7,4 x 400	TX40 ●	320	300	250	100
110404	7,4 x 450	TX40 ●	340	320	270	100
110407	7,4 x 500	TX40 ●	360	340	290	100

a) Pour un lattage porteur d'une épaisseur de 30 mm

Longueur de vis ≥ min. profondeur de pose + Épaisseur de matériel isolant + Épaisseur de lattage porteur



Valeurs statiques

Support	Forage Ø Subjectile [mm]	Prof. min. trou de forage [mm]	Prof. min. trou pose vis [mm]	Comportement de forage ^{a)}	min. épaisseur de pièce de construction [mm]	Écartement min. de bords [mm]	Entraxe min. [mm]	Résistance à la traction caractéristique N_{Rk} ^{b)} [kN]	Charge transversale admissible caractéristique V_{Rk} [kN]
Béton C20/25	6,0	70	50	M	100	50	100	2,5	0,75
Brique murale	6,0	70	50	M	115	50	100	3,5	0,6
Brique pleine argilo-calcaire	6,0	70	50	M	115	50	100	3,5	0,5
Porenbeton	5,0	85	70	R	115	50	100	0,9	0,3
Brique à trous argilo-calcaire	5,0	85	70	R	115	50	100	2,0	0,6
Brique perforée	6,5	140	120	R	175	50	100	0,5	0,4
Bois	c)	c)	50	D	60	25	100	d)	d)

a) M = forage au marteau, R = forage rotatif

b) Il faut tenir compte de la résistance caractéristique de la tête à l'éirement $F_{ax,head,Rd}$ mesurée dans le lattage porteur. $F_{ax,head,Rd} (P_k 350) = 1,45$ kN. Le lattage porteur doit être pré-percé à 6,5 mm.

c) Pré-perçage de la surface en bois n'est pas nécessaire.

d) Doit être calculé conformément à EN 1995-1-1:2010-12.

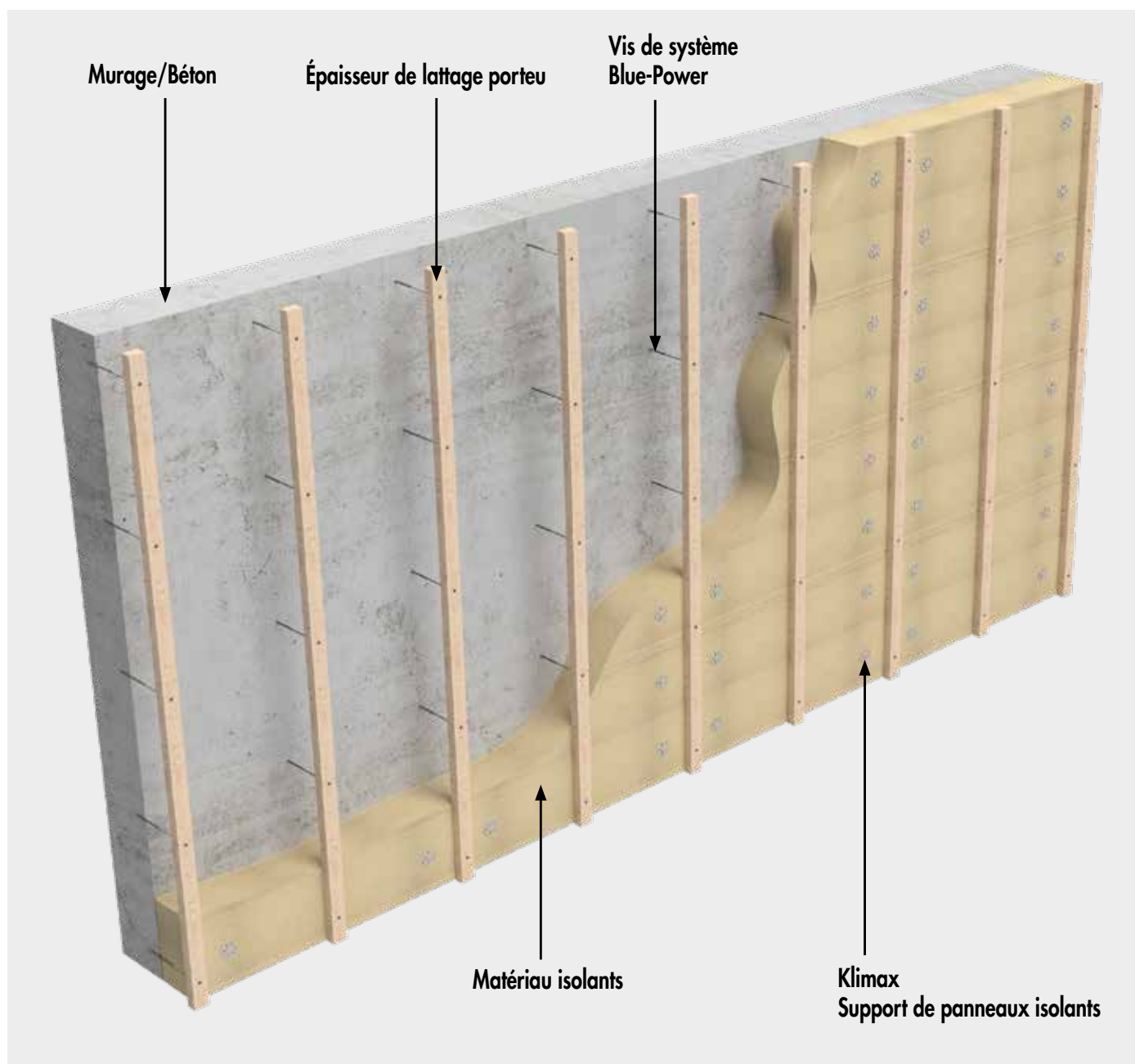

NOUVEAU
dans notre programme

Rail pour façade CoverFix

Des fixations invisibles pour les façades en bois

Rail pour façade CoverFix



Avantages

- Points de fixation non visibles
- Idéal pour la protection constructive du bardage
- Un système ventilé pour façade avec lame d'air
- Le bardage en bois reste intact face aux intempéries
- Une installation simple et efficace

Montage

1. Raccourcissez le rail pour façade CoverFix à la longueur de votre choix.
2. Posez le rail pour façade CoverFix sur la face arrière du bardage en bois et mettez en place les vis de fixation.
3. Répétez le processus alternativement sur n'importe quel autre bardage en bois.
4. Fixez le bardage en bois sur des contre-liteaux avec des vis de fixation.
5. Fixez la lame de bardage suivante en veillant à respecter l'écart entre chaque lame.
Terminé !

N° d'art.	Matériel	Dimension [mm] ^{a)}	UE
975672	Aluminium, noir	800 x 20 x 8	1

a) Longueur x Largeur x Hauteur



Klimax-Support de panneaux isolants, Cheville pour matériaux isolants Klimax, Klimax ECO 1/ECO 2

Klimax

Support de panneaux isolants



- Le fixation idéal d'éléments isolants en fibre de bois
- Pour matériaux isolants souples

N° d'art.	Dimension [mm]	UE
945251	Ø 60	400

Klimax-slim

Support de panneaux isolants



- Le fixation idéal d'éléments isolants en fibre de bois
- Pour matériaux isolants plus durs

N° d'art.	Dimension [mm]	UE
945987	Ø 60	900

Paneltwistec AG

Tête conique, acier galvanisé à chaud

Vis
approp-
riées



N° d'art.	Dimension [mm]	Embout	UE
945583	6,0 x 60	TX30 ●	200
945584	6,0 x 70	TX30 ●	200
945632	6,0 x 80	TX30 ●	200
945633	6,0 x 90	TX30 ●	100
945634	6,0 x 100	TX30 ●	100
945636	6,0 x 120	TX30 ●	100
945637	6,0 x 130	TX30 ●	100
945638	6,0 x 140	TX30 ●	100
945640	6,0 x 160	TX30 ●	100
945641	6,0 x 180	TX30 ●	100
945642	6,0 x 200	TX30 ●	100
945643	6,0 x 220	TX30 ●	100
945644	6,0 x 240	TX30 ●	100
945645	6,0 x 260	TX30 ●	100
945646	6,0 x 280	TX30 ●	100
945647	6,0 x 300	TX30 ●	100



Les mesures d'économisation d'énergie dans la construction de maisons individuelles gagnent en importance et jouissent en outre de subventionnements d'État!

Le découplage des pièces de fixation individuelles permet d'éviter les ponts thermiques. Une atmosphère extrêmement bonne et agréable est le résultat d'une bonne isolation. Le support de panneaux isolants Klimax allié aux vis Paneltwistec d'Eurotec offre une combinaison idéale pour la fixation d'éléments isolants en fibre de bois. La condition nécessaire est un soubassement de bois solide.

Klimax

Cheville pour matériaux isolants



N° d'art.	Dimension [mm]	Ø disque [mm]	Épaisseur de matériel isolant [mm]	UE
200027	8,0 x 90	60	40 - 60	250
200028	8,0 x 110	60	80	250
200029	8,0 x 130	60	100	200
200030	8,0 x 150	60	120	150
200031	8,0 x 170	60	140	150
200032	8,0 x 190	60	160	100
200033	8,0 x 210	60	180	100
200034	8,0 x 240	60	210	100

- Pour la fixation de systèmes à matériaux d'isolation thermique combinés

Avantages

- Montage rapide et économique
- Emploi universel pour un grand nombre de matériaux isolants et de supports
- Tête de cheville plate

Valeurs caractéristiques de montage

- Diamètre nominal de foret: 8,00 mm
- Profondeur du trou de forage jusqu'au point le plus profond: 40,00 mm
- Profondeur effective d'ancrage: 30,00 mm

Instructions de montage

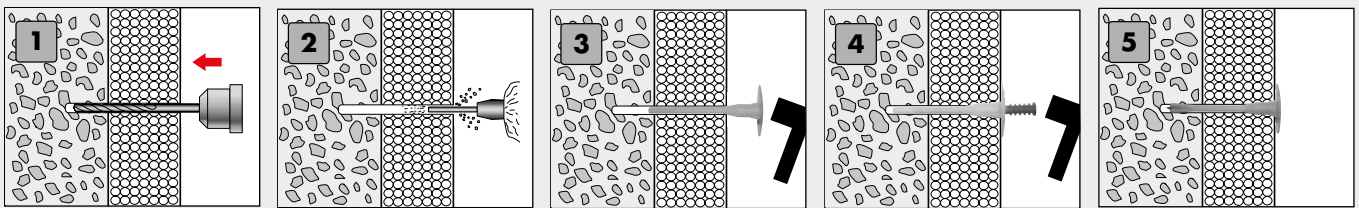

Klimax ECO 1

Cheville pour matériaux isolants en une pièce



- Pour la fixation sûre de matériaux isolants en fibres minérales souples
- Avec trou à la tête pour réceptionner un support à structure grillagée
- Pour des épaisseurs de matériaux isolants de 30 - 140 mm

N° d'art.	Dimension [mm]	Ø disque [mm]	Épaisseur de matériel isolant [mm]	UE
200065	Ø 8,0 x 60	90	30 - 40	250
200066	Ø 8,0 x 80	90	50 - 60	250
200067	Ø 8,0 x 100	90	70 - 80	250
200068	Ø 8,0 x 120	90	90 - 100	250
200069	Ø 8,0 x 140	90	110 - 120	200
200070	Ø 8,0 x 160	90	130 - 140	200

Klimax ECO 2

Cheville pour matériaux isolants en deux pièces



- Pour la fixation sûre de matériaux isolants en fibres minérales souples
- Pour des épaisseurs de matériaux isolants de 30 - 210 mm

N° d'art.	Dimension [mm]	Ø disque [mm]	Épaisseur de matériel isolant [mm]	UE
200071	Ø 8,0 x 80	90	30 - 50	250
200072	Ø 8,0 x 100	90	60 - 70	250
200073	Ø 8,0 x 120	90	80 - 90	250
200074	Ø 8,0 x 140	90	100 - 110	250
200075	Ø 8,0 x 160	90	120 - 130	250
200076	Ø 8,0 x 180	90	140 - 150	250
200077	Ø 8,0 x 200	90	160 - 170	250
200078	Ø 8,0 x 220	90	180 - 190	250
200079	Ø 8,0 x 240	90	200 - 210	250

Avantages

- Absence de ponts thermiques
- Montage par frappe rapide et peu compliqué
- Matière plastique résistante aux chocs
- Particulièrement appropriée pour les façades suspendues aérées à l'arrière
- Résistante à des températures de -40 °C à +70 °C

Valeurs caractéristiques de montage

- Diamètre nominal de foret: ECO 1 = 8,0 mm, ECO 2 = 8,0 mm
- Profondeur minimum de trou de forage : ECO 1 = 25,0 mm, ECO 2 = 35,0 mm
- Profondeur minimum de montage: ECO 1 = 20,0 mm, ECO 2 = 30,0 mm



Conditions de vente et de livraison

A	Accessoires pour toitures	422 - 425	Dispositif de levage des dalles en pierre	50
	Adaptateur clic	47	Disque d'extrémité de faitage	424
	Adaptateur DrainTec NOUVEAU	87	Disque de support	410
	Adaptateur L	47	Douille de pression	398
	Adaptateur pour BASE-Line	43	Douille de sol à enfoncer	135, 343
	pour Profi-Line	47	Douille de vissage	136, 344
	pour roulement Quattro	49	DrainTec - grille de drainage en aluminium	85
	pour SL BASE NOUVEAU	45	DrainTec Base	86
	Adaptateur pour pierre	47	DrainTec Clip	85
	Aide au vissage SchraubFix	354	Drill Tool 50X	97
	Ancrage en H pour poteaux	134, 342	Drill-Stop	123
	Ancre de levage	172 - 180	Drill-Stop pour vis de forage pour profilés	123
	Ancre de levage Mini NOUVEAU	172, 181 - 189	E	
	Angle de cisaillement	236, 238 - 239	Écarteur	122
	Articulation EVO	61	Écarteur Tenax	122
	Assemblage bois-béton	228 - 230	EckTec	346
	Atlas Connecteur pour bois	166 - 169	Éclisses d'angle S, M et L NOUVEAU	255 - 256
B			EcoTec	318 - 319
	Bagues d'extension	47	Écrou six pans	347
	Bande MaTre	65	EiSYS-2	431 - 432
	Bande pour façade en EPDM	266	EiSYS-Aluminium	426 - 427
	Bandes de fixation perforées NOUVEAU	340 - 341	EiSYS-Bois	428 - 430
	Barre de fonction en aluminium	74	Élément de ventilation de chéneau	424
	Barre de fonction en aluminium DiLo	74	Elingue en ruban à usage unique	366
	Basicshop	99, 111	Élingues rondes NOUVEAU	190, 367 - 368
	BiGHTY vis de forage	72, 414 - 416	Emballage maxi	335
	Blocs d'ajustage	383 - 385	Embout long 50X	98
	Blocs de vitrage	408	Embout long TX	121, 350
	Bride de traction	251 - 254	Embout long TX acier inoxydable	120, 351
	Broche	259	Embout long TX aimanté	120, 351
	Broche EST	258	Embout TX	121, 350
	Brosse de nettoyage	398	EMD multi-cheville	395
C			Équerre à béton en aluminium	68
	Cales de montage	383 - 384	Équerre d'ancrage 340/440	247 - 248
	Casque de sécurité	364	Équerre d'ancrage Simply	250
	Chapeau pour poteau pyramide	135, 343	Équerre d'ancrage HighLoad	249
	Cheville	402 - 403, 404 - 405, 407	Équerre de finition murale EVO	60
	Cheville pour cadres	402 - 403	Équerre pour terrasse	94
	Cheville pour corps creux	333	Étagères de vente	140 - 141, 334 - 335
	Choix des aciers pour vis en fonction de leur résistance à la corrosion	18	Étai pour mur	366
	Cisaillement	105	Étrier de serrage	365
	Clip de système ECO	91	Étrier de tension	122
	Clip Flex-Stone	63	Étrier en U	137, 345
	Clip pour façade	125, 261	F	
	Clip pour façade pour profilés Rhombus	126 - 128, 262 - 264	Ferrure pour clôture en treillis	338
	Clip Stone-Edge	63	Feuillard	339
	Cliquets	381	Fixation invisible	56, 74, 88 - 101
	Closoir de faitage	424	Fixation visible	56, 74, 103 - 106
	Clou d'ancrage	347	Flexible de ventilation de toiture	423
	Clou Express	406	FloorFix	326 - 327
	Clou pour plafond	408	Foret étagé 50X	98
	Coffret d'embouts	119, 352	FuboFix	326
	Coffret distributeur d'embouts	118	G	
	Connecteur d'angle Eveco	66	Gants de travail NOUVEAU	357 - 363
	Connecteur d'angle	137, 345	Générale des bordures	76 - 87
	Connecteur d'angle EVO	58	Goujon d'ancrage	393 - 394
	Connecteur d'angle EVO Light	64	Grille de protection contre les oiseaux/profil d'aération	425
	Connecteur de montage	260	H	
	Connecteur de profilé de support en aluminium	72	Hapatec	112 - 113
	Connecteur de système ECO	66	I	
	Connecteur de système EVO Light	64	IdeeFix	191 - 197
	Connecteur pour le système de profilés en aluminium EVO	58	J	
	Connecteur pour profilé de système en aluminium EVO Slim	62	Justiftec	327
	Cornière de cisaillement HB plate / HH plate	244 - 246	K	
	Cornière système CLT	242 - 243	Klimax	438, 439
	Couche de support en géotextile	36	Kombilaser	378
	Couteau pour matériaux isolants	376	KonstruX Vis à filetage total	204 - 227
	Couteau pour matériaux isolants, lame double tranchant	376	L	
	Craie bleue	380	Laser à lignes croisées	378
	Croisillon d'écartement pour dalles en pierre	50	Le liège	35, 74 - 75
	Cutter	374	Le tournevis à cliquet 12 en 1	120, 351
D			Level Mate	51
	Decking Clip NOUVEAU	101	Level Max	411
	Découpleur angulaire SonoTec	237, 277	Liège pour protection de toit	35
	Descente en film tubulaire	423	Liteau d'écartement 2.0	104 - 105
			Lot d'angles extérieurs pour bordure de terrasse	79
			Lot d'angles intérieurs pour bordure de terrasse	79
			Lot d'embouts aimantés	120, 351

	Lot de connecteurs d'angle pour bordure de terrasse	79		Rolfi, rouleau	37
	Lot de connecteurs de profilés pour bordure de terrasse	79		Rondelle de compensation	50
	Lot de cordeau à tracer	380		Rondelles	316, 347
	Lot de cutters pliants	374			
M	Magnus Connecteur suspendu	146 - 165	S	Sabots	339
	Mammotec	117		Sangles d'arrimage NOUVEAU	369 - 372
	Marqueur pour trous profonds NOUVEAU	379		Sawtec	291 - 294
	Marteau agrafeur	381		Scellement chimique	396 - 401
	Marteau de charpentier	365		Scie égoïne	376
	Mèche à bois à simple spirale	382		Scie japonaise	375
	Mélangeur statique	397		Screw Stop	123
	Mètre ruban de poche	379		Sécurité de positionnement EVO	60
	Mètre ruban enrouleur	379		SonoTec, liège d'isolation acoustique	268 - 276
	Multitool	375		Soubassement	16 - 17, 34 - 35, 70 - 71
N	Niveau à bulle avec aimants	380		Souffleur	398
	Nivello 2.0	48		StarterClip	95
O	OSB Fix	316		Stick en T	96
P	Pad écarteur en liège	35		Support	14 - 15
	Pad en liège avec bande collante	75		Support de bordure pour terrasse	84
	Panelwistec	295 - 304, 313		Support de lattes faitières 50	422
	Panelwistec 1000	328 - 329		Support de système EVO Light	90
	Panelwistec A4/A2	314 - 316		Support de système Twin	89
	Panelwistec AG	281 - 290, 313		Support pour poteaux 135 + 65	138, 346
	Panelwistec vis pour ardoise	324		Système d'ancrage de transport	373
	Panhead TX	329 - 330		Système de fixation de façade Blue-Power	434 - 436
	Panneau de finition du balcon	82		Système porteur pour terrasse HKP	70 - 71
	Patin pour terrasse	92 - 93		Système Stone Eurotec	38 - 39, 63
	PediX Duo	133, 201	T	Télémètre laser 50M	377
	PediX Easy	132, 200		Tendeur de feuillard	353
	Pics anti-volatiles	422		Terrasse en pierre	30, 38 - 39
	Pied d'assise de terrasse Robusto	52 - 53		Terrasses en bois	17, 19, 29
	Pied de réglage SL BASE NOUVEAU	44 - 45		Terrassotec	107 - 111
	Pied de réglage SL PRO	48		Terrassotec Trilobular	107 - 108
	Pieds de poteaux PediX	130 - 131, 198 - 199		Tige d'ancrage	397 - 398
	Pieds de réglage	14 - 15, 40 - 48		Tige fileté	347
	Pieds de réglage BASE-Line	42 - 43		Tige fileté BRUTUS	202 - 203
	Pieds de réglage Profi-Line	46 - 47		Tire-plaque avec cliquet	353
	Pince de montage	333		Tire-poutre avec cliquet	353
	Planification des besoins en matériel	29 - 33		Topduo vis pour construction de toits	310 - 312
	Plaque de cisaillement	237, 240 - 241		Tri-Deck-Tec	110
	Plateaux circulaires	49	U	Une nouvelle ère pour les connecteurs pour bois	231 - 234
	Plateaux circulaires à 4 roues Quattro	49		Uni-Tape	425
	Porte-embout	118	V	V-Clip	100
	Porte-embout à remplacement rapide	121, 350		Ventouse de levage	355
	Porteur de poteau	136 - 137, 344 - 345		Vis à bois universelle	331
	Porteur de poteau en U	136 - 137, 344 - 345		Vis à patin pour terrasse	93
	Presse à cartouche	398		Vis à tête trompette	418
	Profil d'aération	425		Vis d'encadrement pour bois	411
	Profilé de bordure HKP	71		Vis d'assemblage LBS	320 - 321
	Profilé de cornière	84		Vis d'écartement	326
	Profilé de découplage EPDM Silent	267		Vis d'encadrement pour béton	409 - 410
	Profilé de finition destiné au support individuel	78		Vis de connexion de poteaux	134, 342
	Profilé de finition du balcon	83		Vis de ferblanterie	420
	Profilé de raccordement mural	420		Vis de forage à ailette pour profilés	106
	Profilé de support HKP	71		Vis de forage à ailettes	325
	Profilé de système en aluminium Evenco	66		Vis de forage DiLo	75
	Profilé de système en aluminium EVO Slim	62		Vis de forage pour profilé en aluminium	63
	Profilé de système en aluminium EVO/EVO Black Edition	56		Vis de forage pour profilés	106
	Profilé en T	257		Vis de montage	330
	Profilés de finition de bordure de terrasse	78 - 81		Vis en rouleaux	305 - 309
	Profilés de finition pour soubassement en aluminium	80		Vis Hobotec	114 - 116, 317
	Profilés de système en aluminium EVO Light	64		Vis placo	332
	Protection antichute Eurotec	356		Vis pour béton	388 - 392
	Protectus, bande de protection du bois	36		Vis pour béton alvéolé 1000	395
				Vis pour béton Rock	388 - 392
R	Raccord d'angle	338		Vis pour construction de toits	417
	Raccordement de mur et cheminée	425		Vis pour façades Color	421
	Raccords pour poteaux et traverses	170 - 171		Vis pour façades de type ZK	129, 265
	Rail pour façade CoverFix NOUVEAU	437		Vis pour ferrures angulaires	322 - 323, 338
	Renforts transversaux Evenco NOUVEAU	67		Vis pour fibrociment	419
	Renforts transversaux EVO NOUVEAU	57		Vis pour panneaux sandwich	417
	Renvoi d'angle de vissage	119, 352		Vis pour terrasse 50X	98
	Rivets à enfoncer	407		Vis Thermofix	93
	Rolfi, écarteur	36		Vue d'ensemble des types de bois	20 - 26



Conditions de vente et de livraison

Toutes les ventes à des acheteurs, auteurs de commande et partenaires contractuels, nommés ci-après «clients», ne s'effectuent qu'aux conditions suivantes, sauf en cas d'autres conventions écrites ayant été stipulées dans des cas individuels:

1. Domaine de validité, généralités

Nos conditions commerciales sont exclusivement valables ! Nous ne reconnaissons pas de conditions commerciales, faites de la part de nos clients, opposées et différant de nos conditions, sauf en cas de notre approbation explicite écrite. Nos conditions commerciales sont également valables si nous exécutons sans réserves des commandes tout en ayant connaissance de conditions commerciales opposées ou différant de nos conditions commerciales. Nos conditions commerciales sont également valables pour toutes les affaires futures traitées avec nos clients. La version respectivement actuelle de ces CGV sont disponibles pour les clients à tout moment sur www.eurotec.team.

2. Offre – forme écrite

Nos offres sont sans engagement et peuvent varier jusqu'à notre confirmation d'ordre définitive. Les transactions et les conventions ainsi que les affaires transmises par nos représentants ne deviennent fixes qu'après notre confirmation d'ordre écrite. Les conventions verbales, également dans le cadre de l'exécution du contrat, ne sont pas valables si elles n'ont pas été confirmées par écrit de notre part.

3. Prix, emballage, compensation

Dans la mesure où il n'existe pas d'autres conventions de la confirmation d'ordre, nos prix sont valables départ usine, emballage exclu. Celui-ci est facturé séparément. La valeur d'ordre minimum est de 100,00 euros. Pour des quantités inférieures, nous facturons un forfait de traitement de 30,00 euros.

a) La taxe sur la valeur ajoutée légale n'est pas comprise dans nos prix. Elle est indiquée séparément sur la facture et perçue au taux légal au jour de facturation.

b) Notre client ne peut faire valoir les droits de compensation que dans la mesure où des contre-prétentions sont constatées judiciairement ou reconnues incontestablement. L'exercice d'un droit de rétention suppose que la contre-prétention résulte du même contrat.

4. Livraison, temps de livraison et force majeure

Si rien d'autre n'a été convenu par écrit, le lieu de prestations est notre atelier. L'expédition de la marchandise a lieu par des tiers mandatés par nous aux risques et aux frais du client. A partir du moment où nous avons préparé la marchandise à la livraison et que nous avons informé le client de la disponibilité d'expédition, le client supporte le risque de perte et de dégradations fortuites de l'objet. Ceci vaut aussi si l'expédition a été retardée suite à des circonstances qui ne sont pas de notre ressort.

La remise de la marchandise en temps voulu à la maison d'expédition présuppose une commande en temps voulu de la part de notre client. En cas de remise en temps voulu à la maison d'expédition mandatée, nous ne répondons pas de tout retard dans la distribution au client. Ceci vaut également si un délai de livraison, en particulier sur un chantier, a été convenu avec le client. Le client peut être exonéré des suppléments d'expédition express demandés dans ce contexte si juridiquement ce supplément peut faire l'objet d'une déduction auprès de la maison d'expédition. Les indications relatives aux temps de livraison ne sont à considérer fondamentalement que comme étant approximatives et sans engagement. Ces temps de livraison commencent à la date de notre confirmation d'ordre, cependant pas avant l'entière clarification de tous les détails de l'ordre. Ils sont considérés comme observés si la marchandise a quitté l'usine avant leur expiration ou si la mise à disposition pour l'expédition a été communiquée. Ils se prolongent, sans préjudice de nos droits résultant du retard du client, de la période de laquelle le client est en retard lors de ses obligations à notre égard résultant de cet ordre ou d'autres ordres.

Les raisons suivantes entre autres nous dégagent, également auprès de nos fournisseurs, de l'obligation d'observer les temps de livraison, et nous autorisent à prolonger les délais de livraison, à effectuer des livraisons partielles ou à résilier entièrement ou partiellement la partie de contrat n'ayant pas encore été exécutée, sans que nous soyons par là tenus à des dommages-intérêts, à condition qu'il n'y ait pas d'acte intentionnel ou de grosse négligence de notre part. Perturbations de service et difficultés de livraison de toutes sortes, p. ex. pénurie de machines, de marchandises, de matériel ou de combustible, ou événements de force majeure, p. ex. interdictions d'exportation et d'importation, incendies, grève, lock-out ainsi que nouvelles mesures administratives influençant négativement les coûts de production et l'expédition.

5. Expédition

L'expédition s'effectue pour le compte et aux risques et périls du client, également si une livraison franco a été convenue. Les coûts supplémentaires pour l'expédition par express sont en tout cas à la charge du client. Les coûts de transport réglés par nous ne sont à considérer que comme avance de fret pour le client. Les coûts de transport supplémentaires pour l'expédition par grande vitesse ou par express sont à la charge du client, même si nous avons réglé les coûts de transport dans des cas individuels.

Les marchandises faisant l'objet d'un avis de mise à disposition pour l'expédition doivent être prises en charge immédiatement et sont facturées comme étant livrées départ usine. Si les marchandises sont livrées à l'étranger ou directement à des tiers, le contrôle et la réception sont à effectuer dans notre usine, en cas contraire, les marchandises valent comme étant livrées conformément au contrat sous exclusion de toute réclamation.

Le risque, y compris celui d'une confiscation, est transmis au client dès la remise des marchandises au transporteur ou au voiturier, cependant au plus tard lorsqu'elles quittent notre entreprise. Les retours de marchandises sont fondamentalement soumis à une entente préalable avec notre service intérieur de ventes. Les marchandises dans un état irréprochable ne sont reprises qu'avec notre accord explicite. L'avoir des marchandises est alors établi, déduction faite de 25% de frais de reprise ou de frais de restockage d'au moins 50,00 euros par position. Les avis de débit ne sont fondamentalement pas reconnus.

6. Droits des dessins et modèles et de propriété

Le client assume seul la responsabilité et il répond du fait que les marchandises qu'il a commandées ne violent pas les droits de propriété de tierces personnes. Il n'est effectué aucun contrôle de notre part à cet égard. Le client nous dégage de toutes prétentions d'omission ou demandes de dommages-intérêts émises par des tiers. Au cas où notre responsabilité est engagée pour omission, le client porte les coûts de procès et nous remplace le dommage subi.

7. Réception, tolérances de quantités et appels

Lors d'ordres avec livraison continue, la marchandise est à prendre en quantités mensuelles aussi régulières que possible pendant la durée du contrat. En cas d'appel non survenu en temps voulu, nous sommes autorisés, après une fixation infructueuse de délai supplémentaire, à effectuer nous-mêmes la répartition à notre propre gré, ou à résilier la partie du contrat n'ayant pas encore été exécutée, ou encore à exiger des dommages-intérêts pour non-exécution du contrat. En cas d'ordres sur appel, les appels sont à effectuer en principe dans les douze mois de calendrier. Des livraisons supérieures ou inférieures de jusqu'à 10% de la commande sont admises.

8.1 Conditions de paiement – facture, rétention

Les factures sont payables, indépendamment de l'arrivée des marchandises et sans préjudice du droit de réclamation, dans les 10 jours à partir de la date de facture avec 2% d'escompte ou dans les 30 jours nets. Un paiement moyennant acceptation ou lettre de change du client nécessite une convention préalable spéciale écrite. Lors de paiement par acceptation – durée non supérieure à 3 mois, émise sous un semaine à partir de la date de facture – des frais d'escompte sont calculés.

Des avoirs sur lettres de change ou chèques sont valables sous réserve d'arrivée et sans préjudice d'échéance prématurée du prix d'achat lors de retard du client. Ils se font à la valeur du jour où nous pouvons disposer de la contre-valeur ; les frais d'escompte sont calculés au taux bancaire correspondant. En cas de dépassement d'échéance, des intérêts et des commissions peuvent, sous réserve d'autres droits, être calculés au taux bancaire correspondant pour les crédits en compte courant, mais tout au moins des intérêts au taux de 5% au-dessus du taux d'escompte correspondant de la Banque fédérale d'Allemagne. Toutes nos créances arrivent, indépendamment de la durée de lettres de change rentrées et créditées, immédiatement à échéance si les conditions de paiement ne sont pas observées ou si nous avons connaissance de situations susceptibles, à notre point de vue, de réduire la solvabilité du client.

Nous sommes alors également autorisés à n'exécuter les livraisons ouvertes que contre paiement anticipé et à résilier le contrat après un délai ultérieur convenable, de même qu'à exiger des dommages-intérêts pour non-exécution de contrat. De plus, nous pouvons interdire la revente et le traitement des marchandises livrées et exiger leur restitution ou la transmission de la possession indirecte de la marchandise livrée à la charge du client. Le client nous autorise dès à présent à pénétrer dans l'entreprise du client dans les cas nommés ci-dessus et à reprendre la marchandise livrée. Nous avons un droit aux sécurités de type et d'étendue usuels pour nos créances, également si elles sont soumises à des conditions et des délais limités. Une compensation ou une retenue de paiements en raison de certaines contre-prétentions ou réclamations est exclue, sauf en cas de créances incontestées ou constatées judiciairement.

8.2 Conditions de paiement pour les clients en ligne

Exclusivement par paiement anticipé. Après le processus de commande dans notre boutique en ligne, vous recevez un mail indiquant les coordonnées de notre compte commercial. Le montant de la facture est à payer dans les 7 jours par virement sur notre compte. Nous ne pouvons exécuter l'ordre qu'après réception de votre paiement.

9. Réserve de propriété

La marchandise livrée par nous demeure notre propriété jusqu'au règlement intégral de toutes les obligations résultant de la relation commerciale, en particulier jusqu'à encaissement de toutes les lettres de change et de tous les chèques remis en paiement, également des effets financiers ; cette marchandise peut, en cas de retard de paiement, être reprise par nos soins à la charge du client. Jusqu'à cette date, le client n'est pas autorisé à donner la marchandise en gage à des tiers ou à transmettre la propriété à titre de sécurité ; il ne peut la revendre ou la traiter que dans le cadre de ses affaires courantes. Le client est tenu de nous informer sans délai d'une saisie ou de tout autre préjudice de nos droits par des tiers.

Le client n'acquiert pas, selon le § 950 du Code civil allemand, la propriété de la marchandise livrée par nous en cas de traitement ultérieur, car un traitement ultérieur par le client s'effectue pour notre compte. L'objet nouvellement fabriqué sert, sans préjudice des droits de fournisseurs tiers, à notre sécurité jusqu'à concurrence de notre créance totale résultant de la relation commerciale. Il est conservé pour nous par le client et vaut comme marchandise au sens de ces conditions. Si l'objet en question est mélangé ou lié de quelque sorte qu'il soit à d'autres objets ne nous appartenant pas, nous acquérons du moins la copropriété du nouvel objet au prorata de la valeur de l'objet contractuel par rapport aux autres objets traités avec celui-ci. Si le client vend la marchandise livrée par nous, quel qu'en soit l'état, il nous cède dès lors les créances résultant des ventes à l'égard de ses acquéreurs avec tous les droits secondaires jusqu'à paiement intégral de toutes nos créances résultant des livraisons de marchandises.

Sur notre demande, le client est tenu de communiquer la cession à des sous-clients et de nous fournir les renseignements nécessaires pour faire valoir nos droits à l'encontre des sous-clients, de même qu'il est tenu de nous transmettre les documents. Si la valeur des sécurités données à nous dépasse au total nos créances de livraison de plus de 20%, nous sommes tenus sur demande du client à une rétention. Si la réserve de propriété ou la cession n'est pas opposable selon le droit dans le domaine duquel se trouve la marchandise, la sécurité correspondant à la réserve de propriété ou à la cession dans ce domaine vaut comme convenue. Si, pour ce faire, la participation du client est nécessaire, il devra prendre les mesures nécessaires pour fonder ces droits.

10. Réclamations et responsabilité

Les droits de garantie de notre client supposent que celui-ci a rempli dument ses devoirs légaux selon les §§ 377, 378 du Code de commerce allemand à l'égard des obligations de contrôle et de réclamation. En présence de vices, nous sommes autorisés, à notre choix, à l'élimination de ces vices ou à une livraison de remplacement ; si nous n'y sommes pas disposés ou si nous ne sommes pas en mesure de le faire, en particulier si l'élimination des vices / la livraison de remplacement est retardée ou de délais convenables pour des raisons dont nous devons répondre, ou bien si l'élimination des vices / la livraison de remplacement n'a pas lieu, notre client est autorisé à son choix à résilier le contrat ou à exiger une réduction de prix correspondante. Si d'autres conventions que celles mentionnées ci-dessus n'ont pas été stipulées, toute autre réclamation du client, pour quelles raisons juridiques que ce soit, est exclue. Nous n'assumons aucune responsabilité pour des dommages n'étant pas survenus à l'objet de livraison lui-même. En particulier, nous n'assumons aucune responsabilité pour un manque à gagner ou d'autres dommages financiers du client. Le dégage de responsabilité susmentionné ne vaut pas dans la mesure où la cause du dommage est due à un acte intentionnel ou à une grave négligence ; ce dégage de responsabilité n'est également pas valable si le client fait valoir des droits de dommages-intérêts pour non-exécution en raison de l'absence d'une qualité assurée. En cas de violation de notre part d'un devoir contractuellement essentiel par négligence, notre devoir de dédommagement pour les dommages de personnes ou les dommages matériels est limité à la somme de couverture de notre assurance de responsabilité civile produit. Nous sommes disposés à ce que le client prenne connaissance sur demande de notre police. Le délai de garantie est de 6 mois à compter de la transmission de risques.

Ce délai est un délai de préemption. Le délai vaut également pour les droits selon les §§ 1,4 de la loi allemande sur la responsabilité concernant les produits. Dans la mesure où notre responsabilité est exclue ou limitée, ceci vaut également pour la responsabilité personnelle de nos employés, effectifs, collaborateurs, représentants et agents. Le retour des marchandises contestées ne doit pas s'effectuer sans demande préalable de notre accord écrit, étant donné que nous pouvons, en cas contraire, refuser l'acceptation à la charge du client. Les marchandises ayant été traitées partiellement ou totalement ne sont en aucun cas reprises. Dans la mesure où le matériel est disponible, le client est tenu de s'assurer, à l'aide des descriptions techniques et sur la base de ses connaissances spécialisées, de la capacité d'application du produit acquis pour son cas d'application prévu et il est tenu de se familiariser avec l'application de ce produit. S'il ne connaît pas bien l'application, des collaborateurs de notre entreprise se tiennent à sa disposition pour le conseiller.

Une chose vaut pour tous les renseignements et conseils de nos collaborateurs : ceux-ci sont fournis soigneusement et consciencieusement. Mais en aucun cas, ces renseignements et conseils ne sauraient remplacer les services de conseil indispensables et les prestations d'encadrement de la construction fournies par les architectes et les entreprises de planification spécialisées. Ici, seuls les groupes professionnels autorisés à le faire y sont habilités.

11. Lieu d'exécution, tribunal, divers

Information destinée au consommateur : non-participation à une procédure de règlement de litiges. Nous ne sommes ni prêts à ni tenus de participer à une procédure de règlement de litiges devant une commission de conciliation pour les consommateurs. Le lieu d'exécution pour toutes les obligations résultant de ce contrat, également les obligations de lettres de change et de chèques, est le siège de notre société. Le tribunal compétent que nous avons choisi pour tous les litiges résultant de la relation commerciale est, dans la mesure où notre client est un commerçant, le tribunal d'instance de Hagen.

Les contrats conclus avec notre client sont soumis exclusivement au droit allemand sous exclusion de la Convention des Nations Unies sur les contrats de vente internationale de marchandises du 11/04/1980.

La langue contractuelle est l'allemand.

Hagen, le 16 février 2018

E.u.r.o.Tec GmbH

Unter dem Hofe 5 - 58099 Hagen

Direction générale: Markus Rensburg, Gregor Mamy

Cour de registre: tribunal d'instance de Hagen Numéro de registre: HRB 3817

Numéro de TVA intracommunautaire: DE 812674291

Numéro fiscal: 321/5770/0639

Tél. +49 2331 62 45-0 - Fax +49 2331 62 45-200 - E-mail info@eurotec.team - www.eurotec.team

Éditeur: Eurotec GmbH - Mise à jour: 03/2022
Sous réserve d'erreurs de contenu, y compris modifications et compléments techniques.
Toutes les mesures sont des indications approximatives. Sous réserve de divergences de modèle et de couleur ainsi que d'erreurs
Nous n'assumons aucune responsabilité pour d'éventuelles fautes d'impression. Une reproduction (même partielle) n'est permise qu'avec l'autorisation d' Eurotec GmbH

E.u.r.o.Tec GmbH

Unter dem Hofe 5 · D-58099 Hagen

Tel. +49 2331 62 45-0

Fax +49 2331 62 45-200

E-Mail info@eurotec.team

Suivez-nous



www.eurotec.team/fr