



PROGRAMMAGENERALE

Legno | Terrazza e giardino | Tetto | Facciata | Calcestruzzo

Più di
20
ANNI
di qualità





2 - 11

Eurotec si presenta

12 - 143

Costruzioni per terrazze e giardini

144 - 277

Opere strutturali in legno

278 - 335

Viti per legno

336 - 347

Connettore per legno

348 - 385

Strumenti e accessori per costruzioni in legno

386 - 411

Ancoraggi in cemento e muratura

412 - 439

Tetto e Facciata

440 - 441

Indice

443

Condizioni di vendita e di fornitura

Pietre miliari

1999

La ditta EuroTec GmbH con sede in "Times Bush", Hagen, è stata fondata l'01.05.1999 dai due amministratori delegati Gregor Mamys e Markus Rensburg. L'azienda inizia la sua attività in una piccola cantina, il cui annesso garage viene trasformato in un magazzino con circa 5 postazioni di stoccaggio. Ma ci si accorge presto che la sua capacità non è sufficiente.

2003

Dopo vari trasferimenti all'interno di Hagen, la ditta decide di costruire un edificio aziendale nella Werkzeugstraße. Il magazzino offriva allora circa 300 postazioni di stoccaggio. Ma anche questo magazzino diventa presto troppo piccolo. Dopo diversi ampliamenti le capacità risultano inevitabilmente esaurite e l'idea di realizzare un nuovo edificio aziendale diviene una necessità! Dopo un periodo di ricerca gli amministratori trovano un sito adatto ...

2007

Nel 2007 lo staff della Eurotec, composto da 30 collaboratori, trasloca nel nuovo edificio in "Unter dem Hofe 5". Il nuovo edificio si compone di uffici e di un adiacente magazzino con circa 3.500 postazioni di stoccaggio.

2010

Appena 3 anni dopo, il nuovo edificio è già diventato per tutti "il vecchio edificio", poiché nel frattempo è stato realizzato un nuovo capannone di stoccaggio con ulteriori 7.500 postazioni e uffici al piano superiore.

2012

Nel 2012 pianifichiamo il passo successivo importante. L'inaugurazione della sala di produzione che segna l'inizio della produzione interna.

2013

Dal 07.01.2013 produciamo una parte selezionata del nostro assortimento di viti da legno mediante una prima macchina installata nel nostro capannone di produzione di Hagen. Produciamo qualità made in Germany e ne siamo fieri!

2014

Nel 2014, lavoriamo duramente per espandere la nostra produzione.

2015

Nel 2015, la capacità produttiva viene ampliata in modo da poter offrire una vasta gamma di produzione propria.

2016

Dal 2016 lavoriamo attivamente per il trasferimento dei macchinari in una nuova location. A seguito della crescita costante, viene creato ulteriore spazio per gli uffici ad Hagen. Il passo successivo è l'espansione della capacità di stoccaggio nell'ex officina meccanica.

2018

In seguito al completamento del nuovo stabilimento di produzione a inizio 2018 è stato possibile trasferire il parco macchine completo. Inoltre, con la realizzazione di un nuova area magazzino sono stati ricavati spazi per un numero maggiore di posti auto.

2019

A febbraio la produzione di materie plastiche sarà ampliata con due ulteriori macchine per lo stampaggio a iniezione, per un totale di quattro macchine. Inoltre, la produzione di viti sarà ampliata anche con un'ulteriore pressa a più stadi. Abbiamo ora un totale di cinque macchine per la produzione di viti.

2021

Il nostro parco macchine è in continua crescita. Quest'anno arrivano in azienda altre due macchine per materie plastiche. Stiamo anche espandendo la nostra offerta online con Eurotec Coach e Eurotec BIM Portal.



Eurotec

Siamo un'azienda di medie dimensioni che si occupa di sviluppo, produzione e distribuzione di prodotti per l'edilizia.

Forniamo prodotti nel settore delle costruzioni in legno, costruzioni di terrazze e fissaggi in calcestruzzo in tutta Europa ai rivenditori specializzati, che si incaricano della distribuzione agli specialisti.



Produzione propria ad Hagen

Con l'inizio della produzione nel 2013, abbiamo compiuto un passo importante nella storia dell'azienda. Il successo e la produzione in continua crescita dimostrano la nostra affermazione sul mercato con i nostri prodotti.

I vantaggi della nostra produzione sono evidenti: i requisiti di alta qualità dei nostri clienti possono essere implementati e monitorati costantemente. A questo si aggiungono i brevi percorsi di consegna e il tempo di risposta rapido alle esigenze del mercato.

Gestione della qualità

La qualità è la base di tutte le attività di Eurotec. Offrire ai nostri clienti prodotti e servizi privi di difetti e consegna puntuale al 100% è il nostro obiettivo finale. Attendiamo da tutti i nostri dipendenti un impegno incondizionato per la qualità. La formazione e lo sviluppo del pensiero e dell'azione orientati alla qualità e al cliente sono sempre in primo piano. Il rispetto dei requisiti legali e normativi in un quadro economico che promuova un'azione rispettosa dell'ambiente è per noi un obbligo.

Qualità dall'Europa - ne siamo orgogliosi!

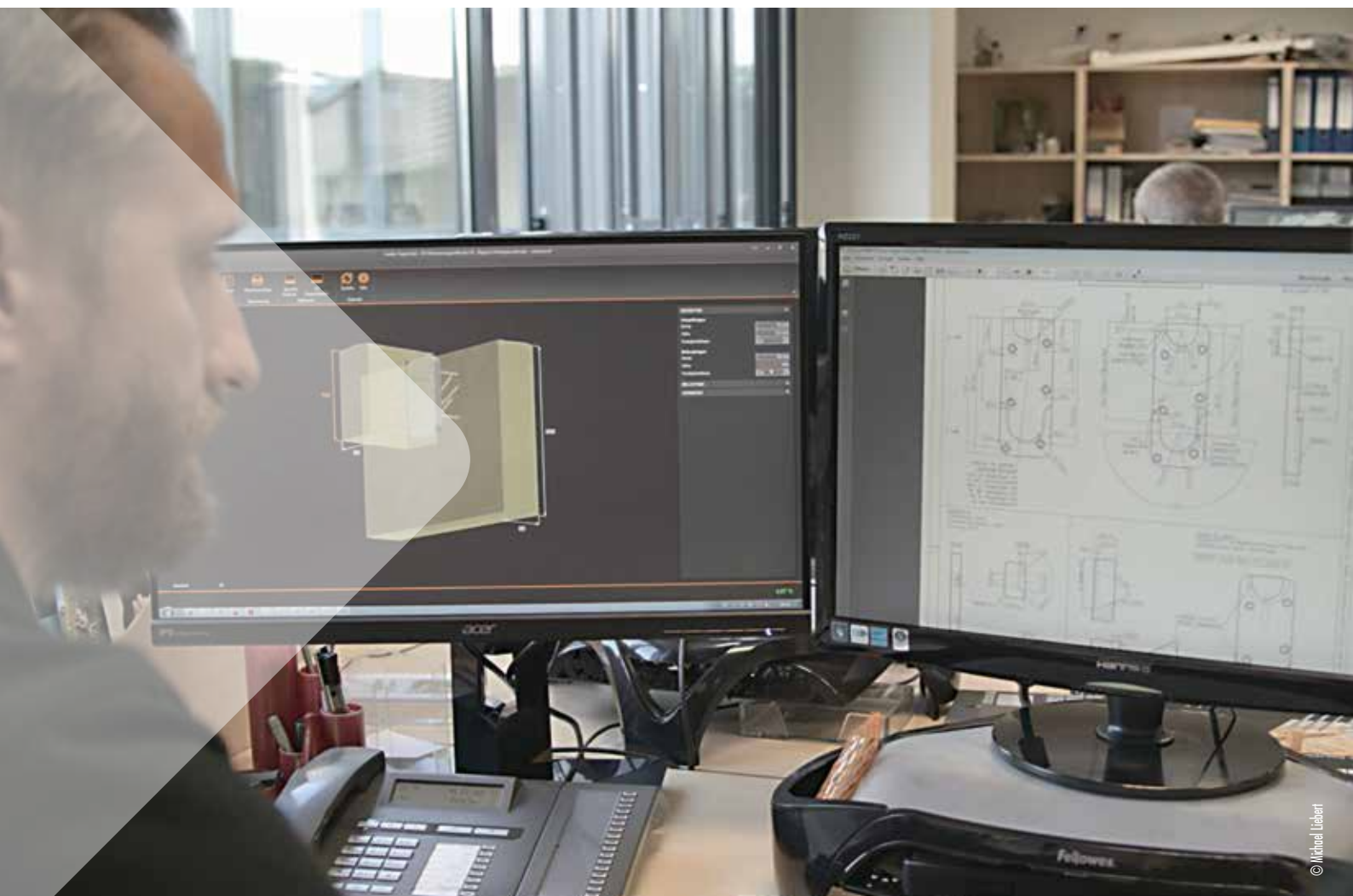

© Michael Liebert

Il nostro dipartimento di ingegneria e costruzione

I nostri clienti ottengono un pacchetto completo in cui la qualità è il fulcro dei prodotti.

Molti processi e fasi di lavoro, che in altre aziende sono effettuati da fornitori di servizi, si svolgono internamente.

Questo garantisce che i nostri clienti ricevano tutto da un'unica fonte e abbiano contatti diretti per i loro progetti all'interno della nostra azienda.

I nostri specialisti, che provengono da diverse aree dell'edilizia, progettano in 2D o 3D, ordinano e controllano i campioni iniziali, inviano domande di approvazione, registrano brevetti, forniscono autorizzazioni, monitorano la produzione in serie e molto altro ancora.

Tutti i prodotti del programma principale sono corredati con le importanti approvazioni tecniche europee e i rapporti di prova per il settore delle costruzioni, che riflettono i nostri elevati standard di qualità.

Inoltre, offriamo molti servizi, dai calcoli gratuiti per i progetti di costruzione all'assistenza di vario tipo alla vendita sotto forma di scaffali campione e terrazze campione, nonché diversi video applicativi e corsi di formazione esterni.

Con i nostri prodotti rispondiamo alle esigenze generali del mercato e collaboriamo con i clienti a soluzioni specifiche.



Siamo felici di consigliarvi per i vostri progetti di costruzione

Contattate il nostro ufficio tecnico o utilizzate il software di calcolo gratuito nell'area servizio sulla nostra homepage:

www.eurotec.team/it



Calcoli/Progettazioni nel settore delle terrazze

- Indagini quantitative e raccomandazioni sui prodotti per la costruzione di terrazze
- Progettazioni di terrazze speciali, ad esempio terrazze sopraelevate
- Disegno di montaggio di terrazze se necessario dopo il conferimento dell'ordine
- Sviluppi di prodotti personalizzati per la costruzione di terrazze

Calcoli/Progettazioni nel campo delle costruzioni in legno

- Isolamento sopraelevato con Panelwistec e Topduo
- Connessioni travi principali/secondarie con KonstruX, Atlas, Magnus e IdeeFix
- Raddoppio geometrico/statico delle travi con KonstruX, Panelwistec e Topduo
- Rinforzi del supporto con KonstruX
- Connessioni arcarecci/puntoni con KonstruX, Panelwistec e Topduo

Calcoli/Progettazioni nel settore del calcestruzzo

- Fissaggi in/su componenti in calcestruzzo con vite per calcestruzzo Rock, tasselli di ancoraggio e ancoraggio a iniezione

Calcoli/Progettazioni nel settore della facciata

- Indagine quantitativa per il fissaggio di facciate ed elementi di facciate con viti per facciate EiSYS, tasselli per materiali isolanti Klimax, tasselli per telaio ERD, Topduo e Panelwistec

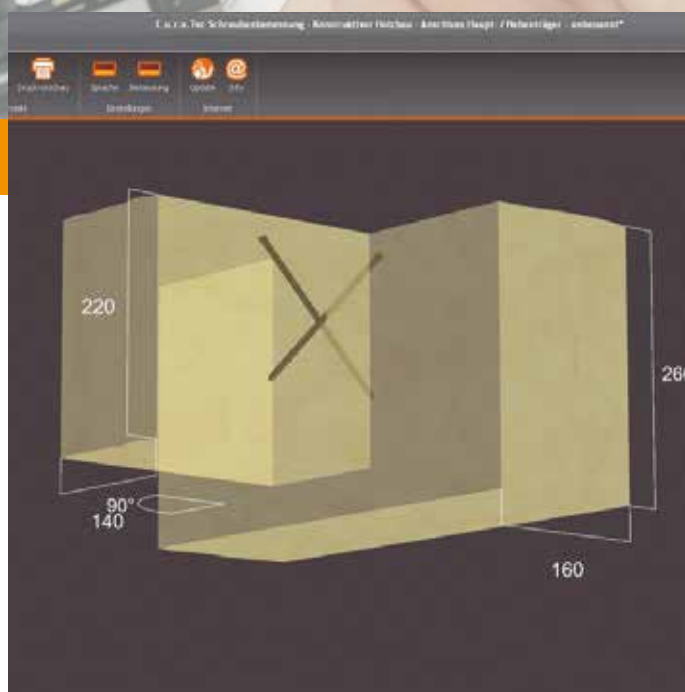

Per raggiungere i vostri referenti
E-Mail technik@eurotec.team
Tel. +49 2331 - 62 45-444



Plastica stampata a iniezione

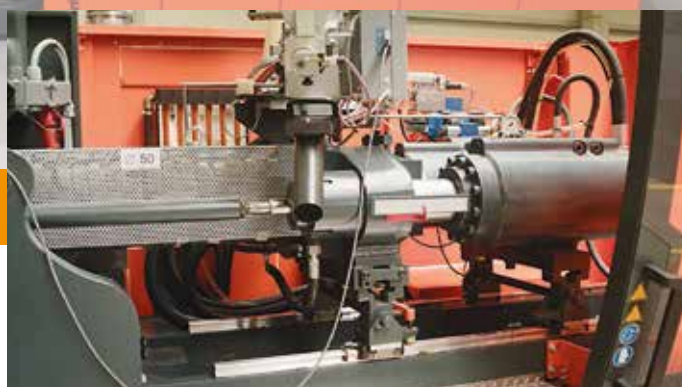

Siamo in grado di fornire la nostra pluriennale esperienza nel settore delle parti in plastica stampate a iniezione nei nostri stabilimenti in Hagen. Nel nostro spettro di produzione trovate anche parti in plastica multidimensionali stampate a iniezione.

Grazie ai moderni macchinari, è possibile lavorare diversi materiali termoplastici in base alle necessità e all'applicazione. Siamo in grado di produrre qualsiasi tipo di parti in plastica, **non solo i prodotti per l'industria**. Le nostre macchine funzionano con forze di tenuta da 30 a 220 tonnellate.

A causa delle continue espansioni, i macchinari completi sono stati spostati in un nuovo capannone di produzione all'inizio del 2018.

Eurotec produce sempre consapevole dell'ambiente

Rottami e parti difettose sono riciclati al 100% e il materiale frantumato viene rilavorato.





© Michael Liebert

Tecnologia di punzonatura e piegatura

Produzione flessibile della migliore qualità.

Un'altra competenza è la tecnologia di punzonatura e stampaggio. Utilizzando questa tecnica, produciamo soluzioni personalizzate per una vasta gamma di applicazioni per i nostri clienti in tutto il mondo.

Sono disponibili presse eccentriche con una forza di pressatura da 40 a 400 tonnellate e un massimo di 400 corse al minuto. Sono possibili larghezze del nastro fino a 500 mm e spessori del nastro da 0,15 a 8 mm. La produzione avviene principalmente dalla bobina con stampi a passo sequenziale e progressivo appositamente progettati.

Inoltre, gli esperti sono lieti di consigliare i nostri clienti sulla scelta dei materiali e delle superfici. Sono possibili diverse varianti e disegni per trovare la soluzione ottimale per ogni applicazione.

La massima attenzione è sempre posta sulla stretta collaborazione con i nostri clienti per soddisfare al meglio i loro desideri e le esigenze.

Qualunque siano i requisiti, tutto proviene da un'unica fonte.



© Michael Liebert



© Michael Liebert



Formatura a freddo

Qualità dalla Germania -
ne siamo orgogliosi.

Dall'inizio della produzione nel 2013, la fabbricazione è stata costantemente ampliata per produrre una parte sempre crescente di pezzi formati a freddo di lunga durata in Hagen. Tra questi anche alcune viti speciali da costruzione, tra le altre, le viti con filettatura intera KonstruX o le viti per tetti Topduo.

Nella nostra struttura di produzione sono realizzate parti sagomate a freddo con un diametro fino a 10 mm e con una lunghezza fino a 1.000 mm. È particolarmente economico poter automatizzare fino a 8 fasi di lavorazione con le nostre macchine. Con il trasferimento della produzione in una sala più grande, quest'area è stata ampliata con altre macchine.





Eurotec come partner forte

Eurotec si impegna a sviluppare prodotti in grado di offrire al professionista massimi vantaggi e innovazioni all'avanguardia. In tal modo, anche i singoli prodotti vengono realizzati ripetutamente in stretta collaborazione con il cliente.

La gamma principale è costituita da viti e sistemi di fissaggio per i materiali da costruzione in legno e cemento, nonché sottostrutture e sistemi di fissaggio di alta qualità per la costruzione di terrazze.

La nostra filosofia aziendale è porre al centro dell'attenzione non il prezzo ma la qualità dei prodotti. Il fatto che il rapporto qualità-prezzo sia corretto è confermato da una base di clienti in costante crescita tramite oltre 4.000 rivenditori in tutto il mondo.

Approfittate della vasta gamma di servizi.



Saremo lieti di collaborare con voi!





Costruzioni per terrazze e giardini

| | |
|---|-----------|
| Avvertenze per la realizzazione di terrazze | 14 - 17 |
| Scelta degli acciai delle viti in base alla loro resistenza alla corrosione | 18 |
| Informazioni sui tipi di legno | 20 - 26 |
| Informazioni sui nostri servizi | 28 - 33 |
| Accessori in sughero per strutture di supporto delle terrazze | 34 - 37 |
| Sistema Stone della Eurotec | 38 - 39 |
| Piedi regolabili Eurotec | 40 - 48 |
| Prodotti ausiliari per la posa di lastre di pietra | 49 - 51 |
| Piede per terrazze Robusto | 52 - 53 |
| Profili in alluminio Eurotec | 54 - 75 |
| Bordature | 76 - 87 |
| Accessori per il fissaggio a scomparsa | 88 - 102 |
| Accessori per il fissaggio visibile | 103 - 106 |
| Viti per la costruzione di terrazze | 107 - 117 |
| Strumenti ausiliari per la posa di tavole per terrazze | 118 - 124 |
| Accessori per facciate in legno | 125 - 129 |
| Connettori per legno e accessori | 130 - 139 |
| Scaffali di vendita Eurotec | 140 - 143 |



Supporto adeguato per piedi regolabili

Se si desidera costruire/realizzare una terrazza stabile e duratura, le condizioni del terreno contribuiscono in modo significativo al successo del progetto e devono quindi essere preparate con attenzione in anticipo.

In assenza di fondazione, si consiglia di utilizzare i piedi regolabili. Fondamentalmente, per la costruzione di una terrazza progettata correttamente è necessario un terreno portante costituito da terra, ghiaia o solette. Questi possono dirigere ulteriormente carichi emergenti. Per prima cosa posare nuovamente la sottostruttura di profili in alluminio o travi di supporto.

- Fondamentalmente, è necessario un terreno di supporto. Eventuale sottosuolo malfermo deve essere preparato di conseguenza.
- Rimuovere aree pianificate e aree naturali, come ad esempio prati, pietre ed erbacce.
- Rimuovere lo strato superiore del terreno, che oltre alle sostanze inorganiche contiene anche humus e organismi del terreno.
- Se viene rimosso il terriccio, sollevare un letto profondo 20-30 cm. Riempire con ghiaia rotta o pietrisco e compattare ogni strato singolarmente per garantire un terreno stabile.
- Ancora una volta, è necessario considerare un gradiente dell'1-2% per il giardino.

- Si sconsigliano sabbie pure e pietrisco, in quanto non rappresentano una base a causa dello spostamento dei singoli grani.
- Posare lastre di cemento di circa 30 x 30 cm alla stessa distanza come fondazione.
- E c'è il rischio di vibrazione di impatto sul piano di calpestio, i piedi del decking devono essere fissati. Inoltre, i piedi del decking che sono frequentemente soggetti a sollecitazioni dovrebbero essere fissati con viti per evitare torsioni.

Sottolineiamo che le istruzioni di lavorazione menzionate sono solo raccomandazioni e non sono istruzioni di installazione vincolanti. Ogni montaggio ha requisiti di prestazione diversi, per i quali è responsabile la società che esegue i lavori.

Per determinare la forza della sovrastruttura, è importante determinare il carico previsto sulla terrazza. Pertanto, nel caso di strade senza traffico di veicoli, è possibile rinunciare a uno strato portante, o può esserne scelto uno con resistenza molto bassa (10 - 20 cm). Per le strade trafficate devono essere scelti strati più spessi.

Innanzitutto, l'area viene misurata nel terreno (posizione, pendenza) e contrassegnata. Aumentare su entrambi i lati la larghezza di circa 10 cm per stabilizzare i bordi della superficie. Un buon soprassuolo, se necessario, può essere depositato su cumuli per l'utilizzo ulteriore per le aree di piantumazione oppure rimosso con l'intero scavo.

Sottofondo

Dopo lo scavo, il sottosuolo (solitamente terreno naturale) viene livellato, possibilmente migliorato (stabilizzato) e compattato. La planarità della sottostruttura è necessaria per prevenire la raccolta di acqua in cedimenti e irregolarità, che possono in seguito causare la subsidenza della sovrastruttura.

• Esempio di miglioramento del sottosuolo

Contenuto di acqua troppo alto per ghiaione o calce viva, nel caso di composizione di cereali sfavorevole (ad es. ghiaia 8/16, 16/32) incorporare le dimensioni dei grani mancanti.

Strato antigelo

Se necessario, è possibile installare uno strato antigelo composto da un misto di sabbia-ghiaia o sabbia-pietrisco con dimensione del grano 0/32 e uno spessore minimo di 10 cm. Dopo l'installazione, stratificare e la compattare lo strato. Allo stesso tempo, funge anche da strato di pulizia impedendo allo strato portante di essere spinto nella sottostruttura.

Strato portante

Segue l'inserimento dello strato portante.

- Incorporazione e distribuzione del carico mobile
- Materiale: pietrisco minerale o RCL con granulometria 0/32, 0/45, 0/56

Senza zero, se è richiesta una maggiore permeabilità all'acqua Calcestruzzo minerale, ad esempio, sotto pavimentazione a mosaico o rivestimenti di piastre nel caso di forte carico

Lo spessore dello strato portante dipende dal carico previsto.

Dopo aver incorporato la ghiaia (fattore di compattazione 1.3), livellare, prima realizzare uno strato approssimativo con la pala, quindi uno strato sottile con il rastrello.

In questo caso, osservare i gradienti (solitamente il 2% è sufficiente). Per le terrazze con accesso al giardino, l'acqua deve essere condotta nei letti adiacenti, a seconda della larghezza dei percorsi può essere pianificata una pendenza del tetto. I gradienti longitudinali derivano principalmente dalle condizioni del terreno. Nel caso di spessori degli strati grandi, la compattazione avviene strato per strato ogni 20 - 25 cm in diversi passaggi. Al fine di evitare la separazione della ghiaia sono installati e compattati a terra umidi.



Avvertenze per la realizzazione di terrazze

Struttura di supporto

Per realizzare una terrazza in legno portante e durevole è di grande importanza una struttura di supporto eseguita a regola d'arte. Da una parte essa ha il compito di sostenere l'effettivo elemento terrazza in modo che si mantenga una superficie piana anche a seguito di sollecitazioni. D'altra parte essa serve alla protezione strutturale del legno grazie al fatto che formi una distanza tra terreno e rivestimento della terrazza/travi portanti. Il legno non viene così esposto all'umidità stagnante e all'elevata umidità del legno nella zona terra-aria.

Queste condizioni associate con l'impiego di tipi di legno inadatti sarebbero proprio terreno fertile per organismi nocivi per il legno.

Qui di seguito desideriamo indicare alcuni punti Fermi per la costruzione di una struttura di supporto per terrazze.

Fondamentalmente è necessario un fondo portante. Questo può essere un terreno compattato, ghiaia o simili. Inoltre bisogna posare le fondamenta. Su queste vengono ancora posate le travi portanti. Le fondamenta formano la suddetta distanza tra il terreno e il legno e sopportano i carichi che intervengono.

Ecco tre esempi per l'esecuzione di strutture di supporto:

1 Viene fatta una gettata di fondamenta a strisce di cemento. Questo è molto laborioso e richiede un lavoro molto preciso.

2 Elementi di cemento vengono posti su un letto di ghiaia. Questo sono relativamente pesanti da trasportare e da posizionare.

Gli esempi 1 e 2 pongono in evidenza un problema: è necessario lavorare in modo estremamente preciso affinché i bordi superiori delle fondamenta abbiano tutti la stessa altezza. Nella maggior parte dei casi ciò non è realizzabile e rende necessario il successivo inserimento di spessori di rasamento per il livellamento dei travetti di supporto. I distanziatori Rolfi (p. 36 - 37) sono particolarmente ideali per tale scopo.

3 **Piedi regolabili Eurotec**

I piedi regolabili possono essere poggiati sia direttamente su un terreno compattato sia sul calcestruzzo, evitando così un'esosa realizzazione di fondazioni e il livellamento dei travetti della struttura di supporto mediante spessori di rasamento. L'altezza può essere regolata progressivamente assieme al travetto di supporto, il quale è collegato direttamente al piede regolabile mediante una piastrina.





Il nostro
know-how
per voi

© NATURinFORM

Consigli degli esperti

Problemi correlati alla costruzione di terrazze in legno

Oltre che per il loro aspetto estetico, i diversi tipi di legno si differenziano anche dal punto di vista tecnico:

- **La stabilità dimensionale** (nota anche come “resistenza alle deformazioni”) rappresenta una delle proprietà più importanti dei legni impiegati per la costruzione di terrazze e viene definita dagli esperti come la caratteristica del legno di deformarsi, in seguito a dilatazioni o ritiri, durante l’uso. I diversi tipi di legno offrono differenti gradi di stabilità dimensionale. Per questo motivo è opportuno porre particolare attenzione già alla scelta del tipo di legno. Per la costruzione di terrazze consigliamo l’impiego di legni con una elevata stabilità dimensionale. Alcuni tipi di legno, tra i quali anche il **massaranduba**, hanno una stabilità dimensionale nettamente inferiore alla media, per cui sconsigliamo vivamente il loro utilizzo per la costruzione di terrazze. Consigliamo, inoltre, una larghezza massima delle tavole di 120 mm, poiché in termini assoluti la dilatazione e il ritiro aumentano proporzionalmente alla larghezza delle tavole di legno. I valori di stabilità dimensionale di alcuni comuni tipi di legno sono riportati nella sezione “Panoramica dei tipi di legno”, pagg. 20 - 26, del nostro catalogo.
- **Le tavole segate di quarto** sono sempre da preferire alle tavole a taglio tangenziale. Le prime offrono infatti migliori caratteristiche riguardo alla formazione di incrinature e schegge, al gonfiamento e al ritiro nonché alla stabilità dimensionale ed hanno pertanto una minore tendenza a torcersi o a svergolarsi. In molti casi le cosiddette tavole a taglio tangenziale non consentono un durevole fissaggio a vista o non a vista. In questi casi non possiamo garantire un fissaggio durevole.
- Già eventuali residui metallici asportati per sfregamento possono causare la formazione di **macchie da corrosione** scure sulle tavole di legno. Per questo motivo è opportuno evitare lavorazioni di metalli nelle immediate vicinanze delle terrazze.
- I componenti del legno possono causare imbrattamenti delle superfici adiacenti, per cui è opportuno adottare idonei **provvedimenti costruttivi**, prevedendo, per esempio, sufficienti distanze dai componenti adiacenti.
- La natura segue il suo corso senza curarsi dei nostri requisiti di qualità e pertanto l’idoneità di un legno per la costruzione di terrazze non dipende esclusivamente dal tipo di legno utilizzato. Anche i singoli lotti di una specie di legno normalmente sicuro causano spesso problemi. Le ragioni possono essere ricercate, fra l’altro, nella torsione **della fibratura** o in una **carente essiccazione**.
 - **Quale torsione della fibratura** viene definito un andamento elicoidale delle fibre legnose attorno all’asse del fusto. Tale torsione diventa un problema nel momento in cui l’umidità del legno inizia a differire dall’umidità in esso contenuta all’atto della messa in opera. In tal caso vengono liberate tensioni interne del legno che possono causare curvature delle tavole per terrazze.

L’energia così liberata è spesso talmente enorme da non poter essere contenuta neanche da sistemi di fissaggio realizzati a regola d’arte.

- La capacità di assorbire e rilasciare acqua è una caratteristica comune a tutti i tipi di legno. Per l’utente questa caratteristica diventa evidente soprattutto attraverso gli effetti di dilatazione e ritiro del legno. Il compito dei commercianti di legname consiste, tra l’altro, nel portare il legno a uno stato di essiccazione adatto al rispettivo campo di applicazione. L’impiego di un legno con un’umidità di messa in opera inadeguata per la costruzione di terrazze può provocare danni già dopo un breve periodo di tempo.
- Molte proprietà del legno variano notevolmente a seconda della sua qualificazione. Si raccomanda pertanto di stabilire dapprima contrattualmente tutti i rispettivi criteri con il proprio fornitore di legname!
- Particolare cautela deve essere adottata in caso di acquisto di legno bangkirai. In passato l’incremento della domanda ha fatto registrare diversi casi in cui – consapevolmente o inconsapevolmente – sono stati venduti come bangkirai dei legni sostitutivi provenienti dal sud-est asiatico. La maggior parte di questi legni sostitutivi sono molto meno idonei per la costruzione di terrazze. Quali conseguenze sono prevedibili fessurazioni e forti svergolamenti e torsioni delle tavole.
- Per garantire una lunga durata della terrazza è necessario utilizzare esclusivamente legni della stessa specie, ossia il tavolame e la sottostruttura devono essere realizzati utilizzando Materiali identici.
- **Uso di inserti in acciaio inossidabile**
Quando si fissano le viti, inevitabilmente si verifica sempre una leggera abrasione tra avvitatore e inserto. Questa abrasione, in applicazioni all’aperto o in zone umide, soprattutto nel caso di fissaggio di legni con molte sostanze tanniche, può portare allo scolorimento della superficie del legno e della testa della vite. Erroneamente, questo è spesso attribuito alla vite, anche se è di acciaio inossidabile. Per evitare il rischio di scolorimento causato da ruggine estranea, per il fissaggio di viti in acciaio inossidabile dovrebbero essere utilizzati inserti in acciaio inossidabile!

Molti deterioramenti strutturali delle terrazze possono essere evitati a priori attraverso un attento esame del legname utilizzato per la loro costruzione. Qualora l’artigiano responsabile notasse, per esempio, delle deformazioni già prima di assemblare le tavole, sarà opportuno che egli rinunci totalmente al loro utilizzo.

Scelta degli acciai delle viti in base alla loro resistenza alla corrosione

Passo dopo passo:

Scegliete il materiale adatto per il vostro progetto osservando i seguenti punti fondamentali. Esaminate uno dopo l'altro i tre punti.

Il materiale adatto per i punti 1. e 2. è contrassegnato almeno da (X) o meglio ancora da X. In caso di carico chimico supplementare deve concordare anche il punto 3.

1. Dove è posto il componente? E' esposto alle intemperie (recinzione) oppure è protetto (balcone coperto)?
2. Quale legno viene fissato? Si tratta di legno da costruzione non problematico oppure legno tropicale tanninico?
3. Esistono sul posto sollecitazioni supplementari che accentuano la corrosione? Luogo di posa nelle vicinanze del mare? Industria pesante ecc.?

Esempio: fissaggio di una facciata in legno douglasie

1. Classe di impiego = 3, poiché esposto alle intemperie.
Facciate = requisiti ottici → minimo C1
 2. Douglasie → minimo C1, A2 oppure A4 sono tuttavia preferibili
 3. Questo punto decade in quanto non ci sono ulteriori sollecitazioni esterne.
- Sceita: C1 è possibile, A2 oppure A4 sono tuttavia preferibili.

| Gruppo acciaio | Acciaio al carbonio | | Acciaio inox martensitico | Acciaio inox austenitico | |
|--|--|----------------------------|--|--------------------------|-------------------------------|
| | zincatura galvanica | rivestimento speciale | C1; acciaio inox temperato | acciaio inox A2 | acciaio inox A4 |
| Esempi di prodotto | Panelwistec bianca / giallo Hobotec bianca / giallo | Panelwistec 1000 Topduo | Terrasotec acciaio inox temperato Hapatec | Terrasotec A2 | Terrasotec A4 Hapatec Heli |
| 1. Posizione del componente? | | | | | |
| CLU 1 ^{a)} | X | X | X | X | X |
| CLU 2 ^{a)} | X | X | X | X | X |
| CLU 3 ^{a)} | - | (X) ^{b)} | X | X | X |
| 2. Quale legno? ^{d)} | | | | | |
| Legno da costruzione, legno ^{e)} | X | X | X | X | X |
| Faggio (faggio rosso) | X | X | X | X | X |
| Douglasie | - | - | (X) ^{e)} | X | X |
| Abete rosso | X | X | X | X | X |
| Pino | X | X | X | X | X |
| Larice | - | - | (X) ^{e)} | X | X |
| Legno dolce, trattato con impregnante | (X) ^{b)} | (X) ^{b)} | (X) ^{b)} | (X) ^{b)} | X |
| Cedro rosso | - | - | - | (X) ^{f)} | X |
| Abete | X | X | X | X | X |
| Legno termico da legno dolce | - | - | - | (X) ^{f)} | X |
| Abachi | - | - | - | (X) ^{f)} | X |
| Afzelia, Doussié | - | - | - | (X) ^{f)} | X |
| Azobé, Bongossi | - | - | - | - | X |
| Bangkirai, Balau | - | - | (X) ^{e)} | X | X |
| Bilinga | - | - | - | (X) ^{f)} | X |
| Courbaril, Jatobá | - | - | - | - | X |
| Cumarú | - | - | - | (X) ^{f)} | X |
| Castagno | - | - | - | - | X |
| Rovere | - | - | - | - | X |
| Eucalipto | - | - | - | - | X |
| Garapa | - | - | - | - | X |
| Ipé | - | - | (X) ^{e)} | X | X |
| Iroko | - | - | (X) ^{e)} | X | X |
| Itaúba | - | - | - | - | X |
| Kosipo | - | - | - | - | X |
| Massaranduba | - | - | - | - | X |
| Merbau | - | - | - | - | X |
| Robinia | - | - | - | - | X |
| Frassino termico | - | - | - | (X) ^{f)} | X |
| 3. Sollecitazioni chimiche supplementari? | | | | | |
| condensazione costante ^{g)} | - | - | - | (X) ^{b)} | X |
| sollecitazione salina ^{h)} | - | - | - | (X) ^{b)} | X |
| atmosfera aggressive ^{k)} | - | - | - | - | (X) ^{m)} |
| ambienti contenenti cloro ^{l)} | - | - | - | - | - |

- a) Classi di impiego secondo DIN EN 1995:2008. NKL 1- Componenti totalmente chiusi, edifici in parte riscaldati. NKL 2- componenti in edifici dotati di tetto non esposti a intemperie dirette. NKL 3- costruzioni totalmente esposte agli agenti atmosferici.
- b) Solo per punti di fissaggio di significato secondario o per oggetti da consigliare temporaneamente oppure laddove non vi siano requisiti ottici.
- c) Si consiglia generalmente di preforare e eventualmente svasare. Nella costruzione di terrazze e facciate questo vale anche per il legno dolce.
- d) Non trattato: abete rosso, abete, pino. BSH, KVH®, legno per impiallacciatura, legno massello eccetera, compensato, OSB, tavole in fibra, tavole in fibra legate a cemento e gesso eccetera.
- e) Nell'impiego di questo legno e C1 non sussistono problemi di corrosione o decolorazione del legno grazie ad un'esperienza di 10 anni. A seconda della provenienza del legno questo non è tuttavia da escludere totalmente. Vogliate informarvi anche presso il vostro fornitore del legno.

- f) Si consiglia l'impiego di A4. Informatevi anche presso il vostro fornitore del legno.
- g) Condensazione ininterrotta di un'atmosfera di vapore acqueo con solo una minima impurità.
- h) Componenti vicino a strade sottoposte a forte manutenzione invernale, nei pressi della costa, in impianti offshore oppure altri impianti industriali.
- k) Per esempio componenti in tunnel stradali, stalle di suini oppure in altre atmosfere aggressive eventualmente con elevata umidità supplementare dell'aria.
- l) Componenti in padiglioni di piscine oppure altre atmosfere contenenti cloro.
- m) L'impiego deve essere testato per il caso singolo.

Questa panoramica non può considerare tutti gli ambiti di applicazione. Nel caso specifico possono essere attribuiti ai Materiali anche condizioni ambientali meno favorevoli.

Terrazze in legno

In considerazione del continuo insorgere di problemi nell'impiego di legni duri/tropicali desideriamo richiamare la Vostra attenzione su alcune linee guida fondamentali che dovrebbero essere rispettate in ogni caso durante la lavorazione. In generale consigliamo sempre di consultare le istruzioni fornite dal fornitore del legno, poiché anche per lo stesso tipo di legno, soprattutto nel caso di legni tropicali, possono verificarsi estreme variazioni del comportamento. Soprattutto il legno bangkirai, il cui impiego è molto diffuso, può presentare rilevanti differenze, poiché le sue caratteristiche variano a seconda del suo paese d'origine. Se non si tiene conto delle molteplici caratteristiche dei legni compresi in un assortimento possono fra l'altro verificarsi diversi problemi di rottura delle viti.

Il legno bangkirai o altri legni duri/tropicali possono essere soggetti ad espansioni o contrazioni di massimo 7 mm su una larghezza di 140 mm a seconda dell'umidità del legno. Se l'avvitamento ha luogo attraverso le tavole direttamente sulla struttura di supporto si consiglia l'impiego di una coppia di viti. In alcuni casi può verificarsi una tranciatura delle viti, se la tavola viene fissata direttamente sulla struttura di supporto e subisce uno spostamento di circa 3,5 mm. Il legno duro/tropicale non consente alla vite di compensare il movimento perché la sua elevata densità non consente pressoché alcuna compressione.

Le viti per la costruzione di terrazze e per costruzioni in legno offrono un adeguato angolo di flessione, tuttavia i legni duri che appoggiano direttamente l'uno contro l'altro lavorano come dei dispositivi di tranciatura e nel caso di un'espansione o contrazione causano la tranciatura della vite. (Ogni metà tavola = spostamento di

ca. 3,5 mm = ciò corrisponde approssimativamente al diametro interno di una vite da 5 mm, ossia al diametro minimo di una vite che dovrebbe essere impiegata per il fissaggio di legni tropicali).

Una soluzione potrebbe essere quella di applicare le viti al centro delle tavole. Purtroppo però i legni tropicali hanno una tensione interna molto elevata, che provoca una torsione (incartamento) delle tavole, per cui nella maggior parte dei casi le viti si devono montare a coppie.

Particolarmente utile è tuttavia l'inserimento di un distanziatore (p.es. listello Dista 2.0 o elemento scorrevole per terrazze) tra la struttura di supporto e le tavole per terrazze. In questo modo le viti hanno la possibilità di piegarsi nella direzione di movimento del legno. Il rischio di una tranciatura viene considerevolmente ridotto. Grazie alla distanza così ottenuta si ottiene una notevole riduzione dell'umidità nei punti di appoggio. Il processo di invecchiamento viene sensibilmente ridotto.

Un altro frequente errore consiste in un eccessivo interesse dei travetti della struttura di supporto. I risultati più costanti sono ottenibili se questa distanza e la conseguente distanza delle viti in direzione longitudinale delle tavole non è superiore a 60 cm.

Si fa presente che le istruzioni di applicazione di cui sopra sono intese solo come suggerimenti e che come tali non costituiscono istruzioni vincolanti per il montaggio. Ogni montaggio richiede l'adempimento di specifici requisiti prestazionali – p.es. norme costruttive locali – dei quali risponde l'artigiano che esegue l'installazione.



In caso di legni problematici è sempre consigliabile preforare il legno. Questo vale per tutti i legni duri/tropicali ma anche per alcuni legni dolci che si crepano facilmente, per esempio il douglasie. Una preforatura ostacola la frattura del legno.

Per le distanze perimetriche bisogna fare attenzione che venga rispettata una distanza minima di 6 cm dall'estremità della tavola.

(Avvertenza: le tavole si possono rompere a causa della loro tensione e sulle estremità. Questo vale per il legno termico trattato).

Informazioni sui tipi di legno*

* Le tavole per terrazze in legno massiccio non sono comprese nella nostra gamma di prodotti. Questa breve panoramica è intesa come ausilio alla pianificazione.

Una terrazza in legno si armonizza con qualsiasi ambiente. Sia allo stato naturale, sia ingrigita o perfettamente conservata con prodotti di manutenzione, una terrazza in legno rimane sempre espressione di vicinanza alla natura o anche di chic urbano e ispira sempre un senso di benessere.

Oltre a un idoneo sistema di fissaggio, la realizzazione di una terrazza di lunga durata richiede poca manutenzione presuppone soprattutto una valida progettazione e un montaggio a regola d'arte. Ogni tipo di legno si distingue per le sue particolari proprietà: oltre agli aspetti estetici e al prezzo è opportuno confrontare anche le caratteristiche tecnologiche dei vari tipi di legno. Un legno che si distingue per la sua eccezionale durata e bellezza può, per esempio, essere solo moderatamente resistente e non essere adatto per fissaggi indiretti a scomparsa. Ci auguriamo che la seguente panoramica di alcuni dei più comuni legni per terrazze possa facilitare le vostre scelte.

Rispettare in ogni caso i nostri avvisi sui "Problemi correlati alla costruzione di terrazze in legno", pagina 17.



Glossario

- Modulo E (modulo di elasticità) - resistenza alla deformazione elastica di un Materiale. Quanto più elevato è il modulo di elasticità di un Materiale tanto più rigido è il componente. Nelle seguenti descrizioni viene indicato il modulo E parallelo alle fibre.
- Classe di durabilità - Valore della durabilità naturale del durame contro l'azione dei funghi: da 1 (molto resistente) a 5 (non durevole)
- Stabilità dimensionale - Proprietà del legno di resistere a ritiri/rigonfiamenti senza deformarsi/incurvarsi ecc.

Pino termico (*Pinus sylvestris*)

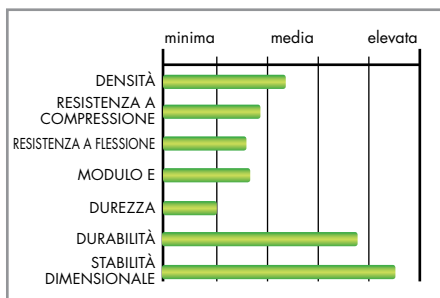

- | | |
|--|--|
| <ul style="list-style-type: none"> + elevata durezza + Nessuna fuoriuscita di resina + minima quota di rigonfiamento e restringimento + sostituto dei legni tropicali + ottima stabilità dimensionale + proviene prevalentemente da una silvicoltura sostenibile | <ul style="list-style-type: none"> - infragilimento della superficie attraverso trattamento termico - non adatto per applicazioni staticamente rilevanti - durezza moderata |
|--|--|

Dati generali:

- **Provenienza:** dall'Europa orientale fino alla Siberia
- **Colore:** colorazione omogenea da marrone a marrone scuro ottenuta tramite trattamento termico; ingrigimento simile a quello di legni non trattati
- **Classe di durabilità:** 1-3 dopo trattamento termico (3-4 se non trattato)
- **Proprietà:** minimo ritiro e rigonfiamento, ottima stabilità dimensionale. Il trattamento termico causa un decremento della resistenza e dell'elasticità nonché un infragilimento della superficie. Venatura ricca di contrasto.

Impiego:

costruzione di terrazze, in parte utilizzabile in sostituzione di legni tropicali, non utilizzabile per applicazioni rilevanti dal punto di vista statico.

Istruzioni di applicazione:

- Interasse dei travetti della sottostruttura: max. 50 cm
- Larghezza della fuga tra le singole tavole: da 6 a 8 mm
- Distanza sulle estremità di contatto: da 3 a 4 mm

Consigli per il fissaggio:

Per gli elementi scorrevoli per terrazze è opportuno utilizzare la vite Thermofix con punta a forare (infragilimento della superficie!). Fissaggio diretto: Terrasotec A4 5,5 mm, Hapatec Heli A4 5,0 mm oppure vite autopercorante per profili A4 5,5 mm per profili in alluminio Eurotec. È assolutamente raccomandabile eseguire una preforatura con Drillstop.

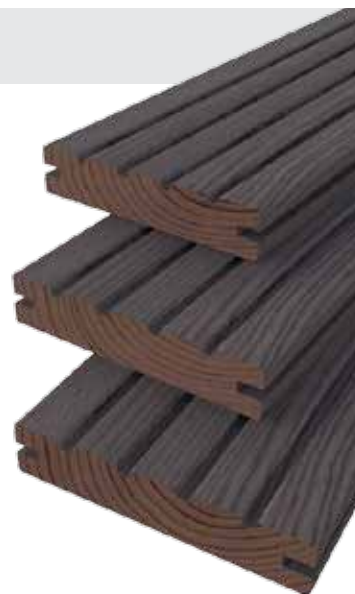

Robinia (*Robinia pseudoacacia*)

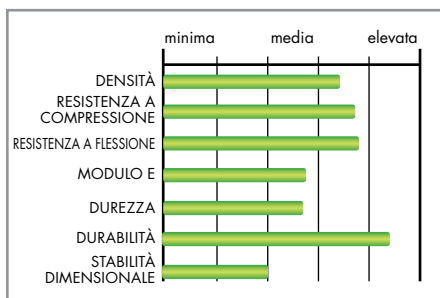

- | | |
|---|---|
| <ul style="list-style-type: none"> + elevata durezza + elevata resistenza + elevata durezza + sostituto dei legni tropicali + proviene prevalentemente da una silvicoltura sostenibile | <ul style="list-style-type: none"> - stabilità dimensionale moderata |
|---|---|

Dati generali:

- **Provenienza:** Nordamerica, coltivata anche in Europa a partire dal 17° secolo (da non confondere con l'acacia)
- **Colore:** da verde giallastro a marrone oliva, inscurimento tendente al marrone dorato
- **Classe di durabilità:** 1-2 - il più duraturo tra i legni locali
- **Proprietà:** elevato ritiro e rigonfiamento, stabilità dimensionale da soddisfacente a moderata, elevata resistenza e durezza, venatura marcata.

Impiego:

Costruzione di terrazze, legno per finestre, costruzione di parchi giochi, steccati, ottimo legno da costruzione per esterni, in parte utilizzabile in sostituzione di legni tropicali.

Istruzioni di applicazione:

- Interasse dei travetti della struttura di supporto: max. 60 cm
- Larghezza della fuga tra le singole tavole: da 6 a 10 mm
- Distanza sulle estremità di contatto: da 3 a 4 mm

Consigli per il fissaggio:

Per i legni ad alta densità e/o moderata stabilità dimensionale è preferibile eseguire un fissaggio diretto delle tavole anziché un loro fissaggio indiretto. Ciò vale soprattutto per spessori delle tavole > 25 mm. Per il fissaggio diretto si raccomanda la vite Terrasotec A4 5,5 mm oppure la vite autoforante A4 5,5 mm per profili in alluminio Eurotec. È assolutamente raccomandabile eseguire una preforatura con Drillstop.



Merbau (*Intsia spp.*)

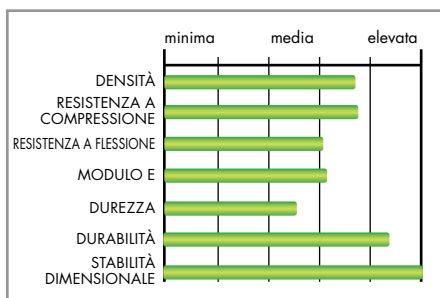

- | | |
|--|---|
| <ul style="list-style-type: none"> + elevata durezza + elevata resistenza + elevata durezza + minima quota di rigonfiamento e restringimento + stabilità dimensionale eccezionalmente elevata | <ul style="list-style-type: none"> - possibili dilavamenti dei componenti del legno - proviene quasi esclusivamente dall'abbattimento selvaggio (legno certificato pressoché non disponibile) |
|--|---|

Dati generali:

- **Provenienza:** Sud-est asiatica, il nome commerciale sta a indicare varie specie
- **Colore:** da marrone chiaro a marrone rossastro, successivo inscurimento da marrone a marrone rame scuro
- **Classe di durabilità:** 1-2
- **Proprietà:** ritiro e rigonfiamento estremamente minimo, ottima stabilità dimensionale, elevata resistenza e durezza.

Impiego:

Costruzione di terrazze, legno per finestre, parquet, scale, mobili

Istruzioni di applicazione:

- Interasse dei travetti della struttura di supporto: max. 60 cm
- Larghezza della fuga tra le singole tavole: da 4 a 6 mm
- Distanza sulle estremità di contatto: da 3 a 4 mm

Consigli per il fissaggio:

Per il fissaggio diretto si raccomanda la vite Terrasotec A4 5,5 mm oppure la vite autoforante A4 5,5 mm per profili in alluminio Eurotec. È assolutamente raccomandabile eseguire una preforatura con Drillstop.



Massaranduba (*Manilkara spp.*)

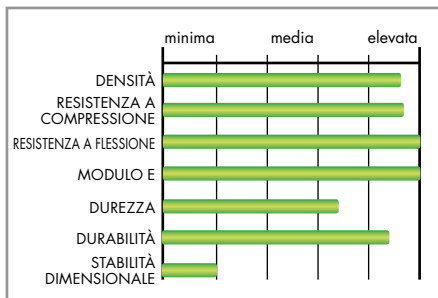

- + elevata durevolezza
- + resistenza estremamente elevata
- + elevata durezza
- stabilità dimensionale estremamente minima
- proviene spesso dall'abbattimento selvaggio (impiegare possibilmente solo legno certificato)
- siamo molto critici riguardo alla possibilità di un fissaggio durevole e sicuro

Dati generali:

- **Provenienza:** dal Nordamerica fino al Sudamerica centrale, il nome commerciale sta a indicare varie specie
- **Colore:** rosso carne, successivo invecchiamento tendente al marrone scuro
- **Classe di durabilità:** 1-2
- **Proprietà:** elevato ritiro e rigonfiamento, stabilità dimensionale da soddisfacente a moderata, resistenza e durezza estremamente elevata, venatura omogenea.

Impiego:

costruzione di terrazze, pavimenti sottoposti a carichi elevati, pareti fonoassorbenti e fendivista, steccati, recinzioni, legno da costruzione, adatto in parte per costruzioni idrauliche.

Istruzioni di applicazione:

La lavorabilità è estremamente dipendente dal grado di umidità del legno. È assolutamente necessario determinare dapprima il grado di umidità del legno. Consultare a tale scopo il fornitore del legno.

Consigli per il fissaggio:

Per i legni ad alta densità e/o moderata stabilità dimensionale è preferibile eseguire un fissaggio diretto delle tavole anziché un loro fissaggio indiretto. Ciò vale soprattutto per spessori delle tavole > 25 mm. Per il fissaggio diretto di Terrasotec A4 5,5 millimetri in combinazione con il listello Dista 2,0 o con vite autoforante per profili A4 5,5 millimetri per profili in alluminio Eurotec. È assolutamente raccomandabile eseguire una preforatura con Drillstop. **Tuttavia non possiamo fornire alcun suggerimento generalmente valido, poiché questo tipo di legno è spesso soggetto a deterioramenti.**



Kapur (*Dryobalanops spp.*)

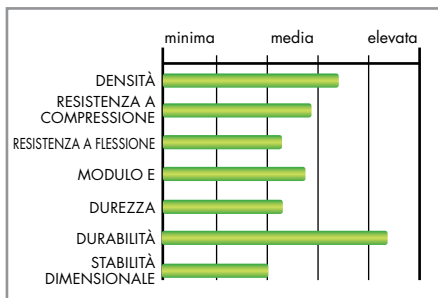

- + elevata durevolezza
- possibili dilavamenti dei componenti del legno
- proviene spesso dall'abbattimento selvaggio (impiegare possibilmente solo legno certificato)
- durezza moderata
- stabilità dimensionale moderata

Dati generali:

- **Provenienza:** Sudest asiatico, il nome commerciale sta a indicare varie specie
- **Colore:** da arancione a marrone rossastro, invecchiamento tendente al marrone
- **Classe di durabilità:** 1-2
- **Proprietà:** ritiro e rigonfiamento da medio a elevato, stabilità dimensionale da soddisfacente a moderata, venatura omogenea.

Impiego:

costruzione di terrazze, steccati, legno da costruzione

Istruzioni di applicazione:

- Interasse dei travetti della struttura di supporto: max. 60 cm
- Larghezza della fuga tra le singole tavole: da 6 a 10 mm
- Distanza sulle estremità di contatto: da 3 a 4 mm

Consigli per il fissaggio:

Per i legni ad alta densità e/o moderata stabilità dimensionale è preferibile eseguire un fissaggio diretto delle tavole anziché un loro fissaggio indiretto. Ciò vale soprattutto per spessori delle tavole > 25 mm. Per il fissaggio diretto si raccomanda la vite Terrasotec A4 5,5 mm oppure la vite autoforante A4 5,5 mm per profili in alluminio Eurotec. È assolutamente raccomandabile eseguire una preforatura con Drillstop.



Ipé, Lapacho (*Tabebuia spp.*)

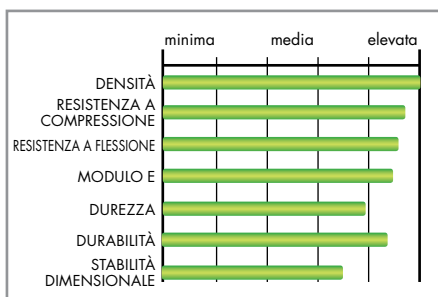

- + elevata durevolezza
- + buona stabilità dimensionale
- + resistenza estremamente elevata
- + durezza molto elevata
- + legno da costruzione approvato
- proviene spesso dall'abbattimento selvaggio (impiegare possibilmente solo legno certificato)

Dati generali:

- **Provenienza:** dal Nordamerica fino al Sudamerica centrale, il nome commerciale sta a indicare varie specie
- **Colore:** da marrone chiaro a verde giallastro chiaro, successivo invecchiamento: da marrone a marrone oliva
- **Classe di durabilità:** 1-2
- **Proprietà:** ritiro e rigonfiamento da medio a elevato, buona stabilità dimensionale, resistenza estremamente elevata, durezza molto elevata, venatura omogenea

Impiego:

Costruzione di terrazze, costruzione di ponti e navi, pontili galleggianti, steccati, parquet, pavimentazioni, pavimenti sottoposti a carichi elevati, legno da costruzione approvato, adatto in parte per costruzioni idrauliche.

Istruzioni di applicazione:

- Interasse dei travetti della struttura di supporto: max. 60 cm
- Larghezza della fuga tra le singole tavole: da 6 a 8 mm
- Distanza sulle estremità di contatto: da 3 a 4 mm

Consigli per il fissaggio:

Per i legni ad alta densità e/o moderata stabilità dimensionale è preferibile eseguire un fissaggio diretto delle tavole anziché un loro fissaggio indiretto. Ciò vale soprattutto per spessori delle tavole > 25 mm. Fissaggio diretto: Terrasotec ES temprata da 5,0 e 5,5 mm, Hapatec ES temprata da 5,0 mm oppure vite autoforante per profili ES temprata da 5,5 mm per profili in alluminio Eurotec. È assolutamente raccomandabile eseguire una preforatura con Drillstop.



Garapa (*Apuleia spp.*)

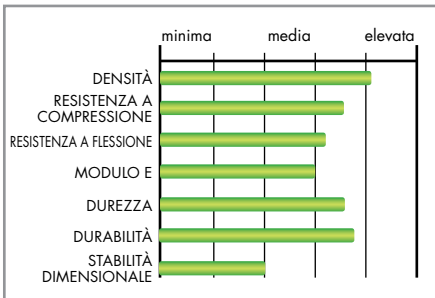

- | | |
|--|---|
| <ul style="list-style-type: none"> + elevata durezza (variabile) + elevata resistenza + durezza molto elevata | <ul style="list-style-type: none"> - possibili dilavamenti dei componenti del legno - proviene spesso dall'abbattimento selvaggio (impiegare possibilmente solo legno certificato) - stabilità dimensionale moderata |
|--|---|

Dati generali:

- **Provenienza:** Sudamerica, il nome commerciale sta a indicare varie specie
- **Colore:** giallo miele, successivo invecchiamento tendente al marrone giallastro o dorato
- **Classe di durabilità:** variabile 1-3
- **Proprietà:** ritiro e rigonfiamento da medio a elevato, stabilità dimensionale da soddisfacente a moderata; venatura sobria e omogenea.

Impiego:

Costruzione di terrazze, mobili, legno per finestre

Istruzioni di applicazione:

- Interasse dei travetti della struttura di supporto: max. 60 cm
- Larghezza della fuga tra le singole tavole: da 6 a 10 mm
- Distanza sulle estremità di contatto: da 3 a 4 mm

Consigli per il fissaggio:

Per i legni ad alta densità e/o moderata stabilità dimensionale è preferibile eseguire un fissaggio diretto delle tavole anziché un loro fissaggio indiretto. Ciò vale soprattutto per spessori delle tavole > 25 mm. Per il fissaggio diretto si raccomanda la vite Terrasotec A4 5,5 mm oppure la vite autoforante A4 5,5 mm per profili in alluminio Eurotec. È assolutamente raccomandabile eseguire una preforatura con Drillstop.



Douglasie (*Pseudotsuga menziesii*)

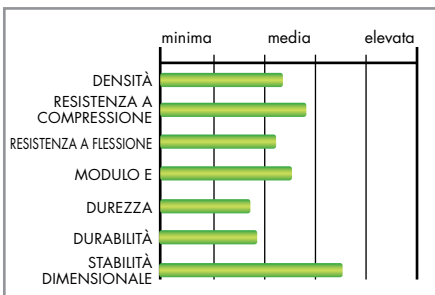

- | | |
|---|---|
| <ul style="list-style-type: none"> + minima quota di rigonfiamento e restringimento + buona stabilità dimensionale + legno da costruzione approvato + sostituto dei legni tropicali + proviene prevalentemente da una silvicoltura sostenibile | <ul style="list-style-type: none"> - possibile fuoriuscita di resina - durabilità moderata, ma sufficiente per la costruzione di terrazze - durezza moderata |
|---|---|

Dati generali:

- **Provenienza:** Nordamerica, coltivata anche in Europa a partire dal 19° secolo
- **Colore:** da marrone giallastro chiaro a marrone rossiccio, simile al larice europeo
- **Classe di durabilità:** 3-4
- **Proprietà:** elevata elasticità, minimo ritiro e rigonfiamento, buona stabilità dimensionale, basso contenuto di resina, tessitura fine

Impiego:

Costruzione di terrazze, facciate, tavole in legno massiccio, legno per finestre, steccati, legno da costruzione approvato, in parte utilizzabile in sostituzione di legni tropicali.

Istruzioni di applicazione:

- Interasse dei travetti della struttura di supporto: max. 60 cm
- Larghezza della fuga tra le singole tavole: da 6 a 8 mm
- Distanza sulle estremità di contatto: da 3 a 4 mm

Consigli per il fissaggio:

Fissaggio diretto: Terrasotec ES temprata da 5,0 e 5,5 mm, Hapatec ES temprata da 5,0 mm oppure vite autoforante per profili ES temprata da 5,5 mm per profili in alluminio Eurotec. È assolutamente raccomandabile eseguire una preforatura con Drillstop (rischio di fessurazione).



Cumarú (*Dipteryx spp.*)

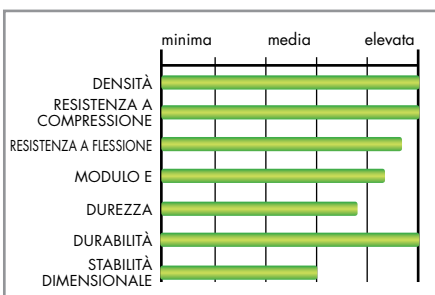

- | | |
|---|---|
| <ul style="list-style-type: none"> + durezza molto elevata + resistenza estremamente elevata + durezza molto elevata | <ul style="list-style-type: none"> - possibili dilavamenti dei componenti del legno - proviene spesso dall'abbattimento selvaggio (impiegare possibilmente solo legno certificato) - stabilità dimensionale moderata |
|---|---|

Dati generali:

- **Provenienza:** Sudamerica settentrionale, il nome commerciale sta a indicare varie specie
- **Colore:** da marrone giallastro a marrone rossiccio fino a violaceo, successivo invecchiamento: da marrone giallastro a marrone oliva
- **Classe di durabilità:** 1
- **Proprietà:** elevato ritiro e rigonfiamento, stabilità dimensionale da buona a soddisfacente, resistenza estremamente elevata, durezza molto elevata, venatura omogenea.

Impiego:

costruzione di terrazze, pavimenti sottoposti a carichi elevati, legno da costruzione, adatto in parte per costruzioni idrauliche.

Istruzioni di applicazione:

- Interasse dei travetti della struttura di supporto: max. 60 cm
- Larghezza della fuga tra le singole tavole: da 6 a 8 mm
- Distanza sulle estremità di contatto: da 3 a 4 mm

Consigli per il fissaggio:

Per i legni ad alta densità e/o moderata stabilità dimensionale è preferibile eseguire un fissaggio diretto delle tavole anziché un loro fissaggio indiretto. Ciò vale soprattutto per spessori delle tavole > 25 mm. Per il fissaggio diretto si raccomanda la vite Terrasotec A2 5,5 mm oppure la vite autoforante A4 5,5 mm per profili in alluminio Eurotec. È assolutamente raccomandabile eseguire una preforatura con Drillstop.



Bangkirai, Yellow Balau (*Shorea spp.*)

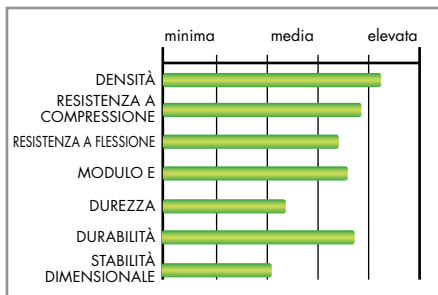

- + elevata durevolezza
- + elevata resistenza
- + elevata durezza
- possibili dilamenti dei componenti del legno
- proviene spesso dall'abbattimento selvaggio (impiegare possibilmente solo legno certificato)

Dati generali:

- **Provenienza:** Asia meridionale, sudorientale e orientale, il nome commerciale sta a indicare varie specie
- **Colore:** marrone giallastro, sovente inscurimento tendente al marrone oliva
- **Classe di durabilità:** 2
- **Proprietà:** ritiro e rigonfiamento da medio a elevato, soddisfacente stabilità dimensionale, elevata resistenza e durezza, venatura omogenea.

Impiego:

Costruzione di terrazze, ponti, pontili galleggianti, steccati, stalle, pavimenti soggetti a forti sollecitazioni, legno per costruzioni idrauliche. Le specie Shorea del gruppo Meranti trovano largo impiego come legno per finestre.

Istruzioni di applicazione:

La lavorabilità è estremamente dipendente dal grado di umidità del legno. È assolutamente necessario determinare dapprima il grado di umidità del legno. Consultare a tale scopo il fornitore del legno.

Consigli per il fissaggio:

Per i legni ad alta densità e/o moderata stabilità dimensionale è preferibile eseguire un fissaggio diretto delle tavole anziché un loro fissaggio indiretto. Ciò vale soprattutto per spessori delle tavole > 25 mm. Fissaggio diretto: Terrasotec ES temprata da 5,0 e 5,5 mm, Hapotec ES temprata da 5,0 mm oppure vite autoforante per profili ES temprata da 5,5 mm per profili in alluminio Eurotec. È assolutamente raccomandabile eseguire una preforatura con Drillstop.



Rovere (*Quercus robur, Quercus petraea*)

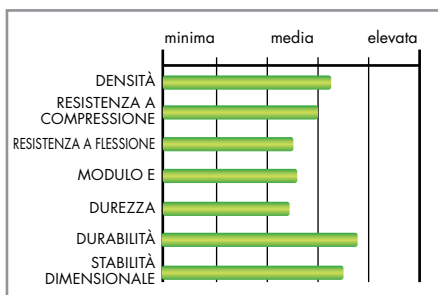

- + elevata durevolezza
- + buona stabilità dimensionale
- + elevata durezza
- + legno da costruzione approvato
- + sostituto dei legni tropicali
- + proviene prevalentemente da una silvicoltura sostenibile

Dati generali:

- **Provenienza:** Europa
- **Colore:** giallo-marrone, successivo inscurimento: da marrone a marrone oliva
- **Classe di durabilità:** 2
- **Proprietà:** minimo ritiro e rigonfiamento, buona stabilità dimensionale; venatura marcata e decorativa.

Impiego:

Costruzione di terrazze, scale, parquet, mobili, legno per finestre, steccati, legno da costruzione approvato, in parte utilizzabile in sostituzione di legni tropicali.

Istruzioni di applicazione:

- Interasse dei travetti della struttura di supporto: max. 60 cm
- Larghezza della fuga tra le singole tavole: da 6 a 8 mm
- Distanza sulle estremità di contatto: da 3 a 4 mm

Consigli per il fissaggio:

Per il fissaggio diretto si raccomanda la vite Terrasotec A4 5,5 mm oppure la vite autoforante A4 5,5 mm per profili in alluminio Eurotec. È assolutamente raccomandabile eseguire una preforatura con Drillstop.



Walaba (*Eperua spp.*)

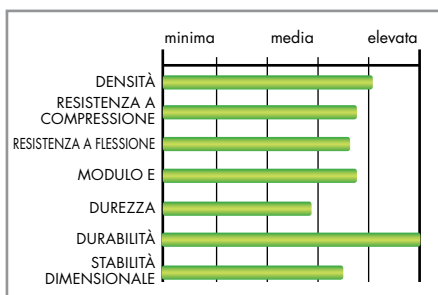

- + durevolezza molto elevata
- + nessun dilamento
- + minima quota di rigonfiamento e restringimento
- + buona stabilità dimensionale
- + elevata resistenza e durezza
- + quale legno ricavato da tronchi galleggianti in laghi artificiali non comporta l'abbattimento delle foreste vergini

Dati generali:

- **Provenienza:** legno ottenuto da tronchi galleggianti nel lago artificiale Bloomstein in Suriname (Sudamerica) o proveniente dal Sudamerica settentrionale, il nome commerciale sta a indicare varie specie.
- **Colore:** da marrone rossiccio a marrone scuro
- **Classe di durabilità:** 1
- **Proprietà:** il legno ricavato da tronchi galleggianti in laghi artificiali garantisce un minimo ritiro e rigonfiamento, una buona stabilità dimensionale, un'elevata resistenza e durezza ed è inoltre particolarmente decorativo.

Impiego:

Costruzione di terrazze, costruzioni idrauliche, steccati, paletti, tralicci (piloni), legno da costruzione

Istruzioni di applicazione:

- Interasse dei travetti della struttura di supporto: max. 60 cm
- Larghezza della fuga tra le singole tavole: da 6 a 8 mm
- Distanza sulle estremità di contatto: da 3 a 4 mm

Consigli per il fissaggio:

Per il fissaggio diretto si raccomanda la vite Terrasotec A4 5,5 mm oppure la vite autoforante A4 5,5 mm per profili in alluminio Eurotec. È assolutamente raccomandabile eseguire una preforatura con Drillstop.



Larice siberiano (*Larix sibirica*)

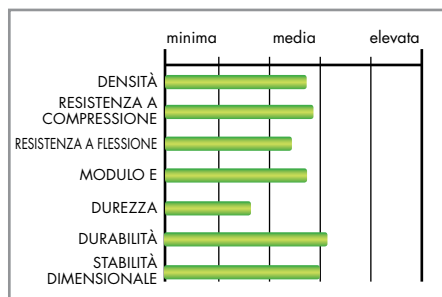

- | | |
|---|---|
| <ul style="list-style-type: none"> + minima quota di rigonfiamento e restringimento + prevalentemente privo di nodi + legno da costruzione approvato | <ul style="list-style-type: none"> - possibile fuoriuscita di resina - proviene spesso dall'abbattimento selvaggio, il suo impiego al posto dei legni tropicali è pertanto discutibile (impiegare possibilmente solo legno certificato) - durezza moderata |
|---|---|

Dati generali:

- **Provenienza:** Siberia occidentale e meridionale, Mongolia
- **Colore:** giallastro (larice europeo: da giallastro a marrone rossastro)
- **Classe di durabilità:** altamente variabile (da 1 a 4) a seconda della regione di crescita
- **Proprietà:** gli anelli di crescita molto stretti evidenziano una densità relativamente alta per un legno di conifere, elevata elasticità, minimo ritiro e rigonfiamento, buona o soddisfacente stabilità dimensionale, pressoché privo di nodi, basso contenuto di resina, venatura dritta.

Impiego:

Costruzione di terrazze, facciate, tavole in legno massiccio, legno per finestre, steccati, legno da costruzione approvato.

Istruzioni di applicazione:

- Interesse dei travetti della struttura di supporto: max. 60 cm
- Larghezza della fuga tra le singole tavole: da 6 a 8 mm
- Distanza sulle estremità di contatto: da 3 a 4 mm

Consigli per il fissaggio:

Fissaggio diretto: Terrasotec ES temprata da 5,0 e 5,5 mm, Hapotec ES temprata da 5,0 mm oppure vite autoforante per profili ES temprata da 5,5 mm per profili in alluminio Eurotec. Si raccomanda una preforatura con Drillstop.



Frassino termico (*Fraxinus spp.*)

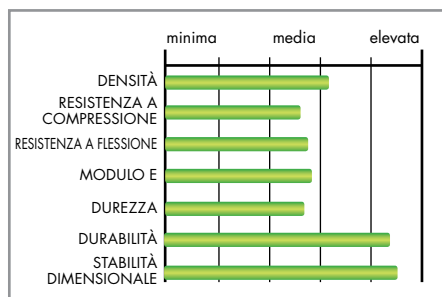

- | | |
|--|--|
| <ul style="list-style-type: none"> + elevata durezza + nessun dilavamento + minima quota di rigonfiamento e restringimento + ottima stabilità dimensionale + sostituito dei legni tropicali + proviene prevalentemente da una silvicoltura sostenibile | <ul style="list-style-type: none"> - infragilimento della superficie attraverso trattamento termico - non adatto per applicazioni staticamente rilevanti - durezza moderata |
|--|--|

Dati generali:

- **Provenienza:** Europa centrale e orientale, Nordamerica
- **Colore:** marrone scuro, ingrigimento simile a quello di legni non trattati
- **Classe di durabilità:** 1-2, non trattato: 5
- **Proprietà:** minimo ritiro e rigonfiamento, ottima stabilità dimensionale, il trattamento termico causa un decremento della resistenza e dell'elasticità, infragilimento della superficie.

Impiego:

Costruzione di terrazze, parquet, pavimenti, mobili da giardino, in parte utilizzabile in sostituzione di legni tropicali, non utilizzabile per applicazioni rilevanti dal punto di vista statico.

Istruzioni di applicazione:

- Interesse dei travetti della struttura di supporto: max. 50 cm
- Larghezza della fuga tra le singole tavole: da 4 a 6 mm
- Distanza sulle estremità di contatto: da 3 a 4 mm

Consigli per il fissaggio:

Per gli elementi scorrevoli per terrazze si deve utilizzare la vite Thermofix con punta a forare (infragilimento della superficie!). Per il fissaggio diretto utilizzare la vite Terrasotec A4 5,5 mm oppure la vite autoforante A4 5,5 mm per profili in alluminio Eurotec.

È assolutamente raccomandabile eseguire una preforatura con Drillstop.

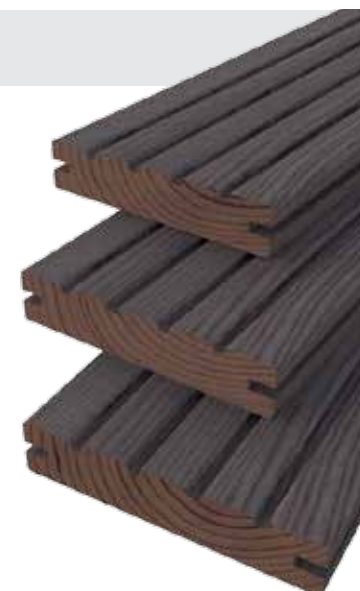

Faggio termico (*Fagus sylvatica*)

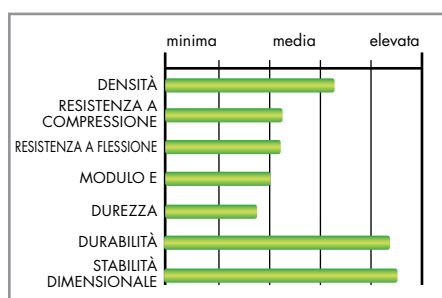

- | | |
|--|--|
| <ul style="list-style-type: none"> + elevata durezza + nessun dilavamento + minima quota di rigonfiamento e restringimento + ottima stabilità dimensionale + sostituito dei legni tropicali + proviene prevalentemente da una silvicoltura sostenibile | <ul style="list-style-type: none"> - infragilimento della superficie attraverso trattamento termico - non adatto per applicazioni staticamente rilevanti - durezza moderata |
|--|--|

Dati generali:

- **Provenienza:** Europa centrale e sudorientale
- **Colore:** marrone scuro, ingrigimento simile a quello di legni non trattati
- **Classe di durabilità:** 1-2, non trattato: 5
- **Proprietà:** minimo ritiro e rigonfiamento, ottima stabilità dimensionale, il trattamento termico causa un decremento della resistenza e dell'elasticità, infragilimento della superficie, venatura sobria.

Impiego:

Costruzione di terrazze, parquet, pavimenti, piani di lavoro, in parte utilizzabile in sostituzione di legni tropicali, non utilizzabile per applicazioni rilevanti dal punto di vista statico.

Istruzioni di applicazione:

- Interesse dei travetti della struttura di supporto: max. 40 cm
- Larghezza della fuga tra le singole tavole: da 6 a 8 mm
- Distanza sulle estremità di contatto: da 3 a 4 mm

Consigli per il fissaggio:

Per gli elementi scorrevoli per terrazze si deve utilizzare la vite Thermofix con punta a forare (infragilimento della superficie!). Per il fissaggio diretto si raccomanda la vite Terrasotec A4 5,5 mm oppure la vite autoforante A4 5,5 mm per profili in alluminio Eurotec.

È assolutamente raccomandabile eseguire una preforatura con Drillstop.



Courbaril, Jatobá (*Hymenea spp.*)

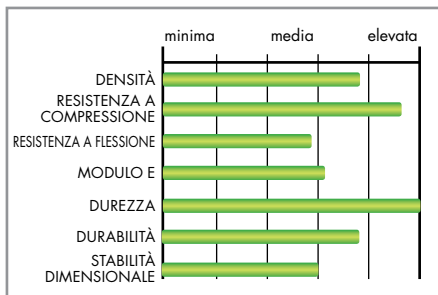

- + elevata durezza
- + nessun dilavamento
- + resistenza estremamente elevata
- + durezza estremamente elevata

- stabilità dimensionale moderata
- proviene spesso dall'abbattimento selvaggio (impiegare possibilmente solo legno certificato)

Dati generali

- **Provenienza:** America centro-meridionale
- **Colore:** il nome commerciale sta a indicare varie specie; il colore varia di norma dal rosa salmone al marrone giallastro ed è spesso soggetto a un successivo scurimento in marrone rancio o in color rame.
- **Classe di durabilità:** 1-3
- **Proprietà:** elevato ritiro e rigonfiamento, stabilità dimensionale da buona a soddisfacente, resistenza estremamente elevata, durezza molto elevata.

Impiego:

costruzione di terrazze, tavole in legno massiccio, parquet, pavimenti sottoposti a carichi elevati, mobili, legno da costruzione.

Istruzioni di applicazione:

- Interasse dei travetti della sottostruttura: max. 60 cm
- Larghezza della fuga tra le singole tavole: da 6 a 8 mm
- Distanza sulle estremità di contatto: da 3 a 4 mm

Consigli per il fissaggio:

Per i legni ad alta densità e/o moderata stabilità dimensionale è preferibile eseguire un fissaggio diretto delle tavole anziché un loro fissaggio indiretto. Ciò vale soprattutto per spessori delle tavole > 25 mm. Fissaggio diretto: Terrasotec A4 5,5 mm, Hapotec Heli A4 5,0 mm oppure vite autopercorante per profili A4 5,5 mm per profili in alluminio Eurotec. È assolutamente raccomandabile eseguire una prefuratura con Drillstop.



Legno acetilato (*Vari tipi di legno*)

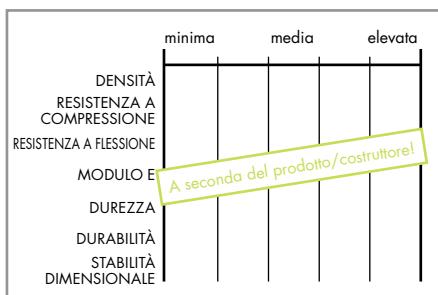

- + elevata durezza
- + minima quota di rigonfiamento e restringimento
- + stabilità dimensionale eccezionalmente elevata
- + sostituto dei legni tropicali
- + proviene prevalentemente da una silvicoltura sostenibile

- Infrangimento della superficie dovuto al processo di trasformazione
- non adatto per applicazioni staticamente rilevanti
- durezza moderata

Dati generali

- **Provenienza:** vari paesi di origine
- **Colore:** a seconda del legno utilizzato
- **Classe di durabilità:** 1 (non trattato 3-4)
- **Proprietà:** minimo ritiro e rigonfiamento, eccezionale stabilità dimensionale. Possibile infrangimento conseguente al processo di trasformazione comportante un incremento della durezza e una riduzione della umidità di equilibrio del legno.

Impiego:

costruzione di terrazze o facciate, legno per finestre; in parte utilizzabile in sostituzione di legni tropicali, non utilizzabile per applicazioni rilevanti dal punto di vista statico.

Istruzioni di applicazione:

- Interasse dei travetti della sottostruttura: max. 60 cm
- Larghezza della fuga tra le singole tavole: da 4 a 6 mm
- Distanza sulle estremità di contatto: da 3 a 4 mm

Consigli per il fissaggio:

Per gli elementi scorrevoli per terrazze è opportuno utilizzare la vite Thermofix con punta a forare (infrangimento della superficie). Fissaggio diretto: Terrasotec A4 5,5 mm, Hapotec Heli A4 5,0 mm oppure vite autopercorante per profili A4 5,5 mm per profili in alluminio Eurotec. È assolutamente raccomandabile eseguire una prefuratura con Drillstop.



WPC (*Wood-Plastic-Composite*)

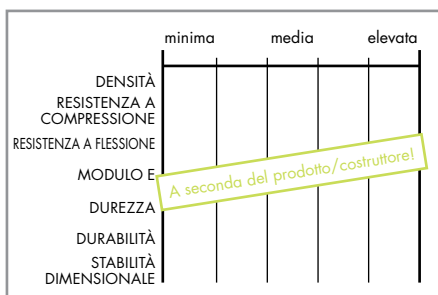

- + buona stabilità dimensionale
- + tavola adatta per camminare a piedi nudi
- + nessun dilavamento
- + sostituto dei legni tropicali
- + proviene prevalentemente da una silvicoltura sostenibile

Dati generali

Il Materiale composito legno-plastica viene realizzato, a seconda del prodotto, con differenti percentuali di legno, materie plastiche e additivi. <0> La loro percentuale di legno varia dal 50% al 70%. Le fibre naturali incorporate vengono ottenute prevalentemente da legni provenienti da economie boschive sostenibili. Le proprietà dei prodotti polimerici sono simili a quelle dei derivati di legni particolarmente pregiati.

Impiego:

Costruzione di terrazze, steccati, mobili da giardino, facciate, profili di raccordo, elementi fendivista, in parte utilizzabile in sostituzione di legni tropicali.

Istruzioni di applicazione:

Interasse dei travetti della struttura di supporto e larghezza della fuga secondo istruzioni del produttore.

Consigli per il fissaggio:

Il fissaggio delle tavole in WPC viene eseguito prevalentemente in modo indiretto e non visibile mediante delle clip, p.es. T-Stick su sottostruttura in alluminio.







Saremo lieti di consigliarvi sui vostri progetti di costruzione

Contattate il nostro ufficio tecnico o utilizzate il software di calcolo gratuito nell'area servizio sulla nostra homepage:

www.eurotec.team



Calcoli/Progettazioni nel settore delle terrazze

- Indagini quantitative e raccomandazioni sui prodotti per la costruzione di terrazze
- Progettazioni di terrazze speciali, ad esempio terrazze sopraelevate
- Disegno di montaggio di terrazze se necessario dopo il conferimento dell'ordine
- Sviluppi di prodotti personalizzati per la costruzione di terrazze

Calcoli/Progettazioni nel settore delle costruzioni in legno

- Connessioni travi principali/secondarie con KonstruX, Atlas, Magnus e IdeeFix
- Raddoppio geometrico/statico delle travi con KonstruX, Paneltwistec e Topduo
- Rinforzi del supporto con KonstruX
- Connessioni arcarecci/puntoni con KonstruX, Paneltwistec e Topduo

Calcoli/Progettazione nel settore del calcestruzzo

- Fissaggi in/su componenti in calcestruzzo con viti per calcestruzzo Rock, tasselli di ancoraggio e ancoraggio a iniezione

Calcoli/Progettazione nel settore della facciata

- Indagine quantitativa per il fissaggio di facciate ed elementi di facciate con viti per facciate EiSYS, tasselli per materiali isolanti Klimax, tasselli per telaio ERD, Topduo e Paneltwistec

Tutte le informazioni sono un ausilio per la progettazione/dimensionamento e se necessario devono essere controllate da un progettista specializzato!

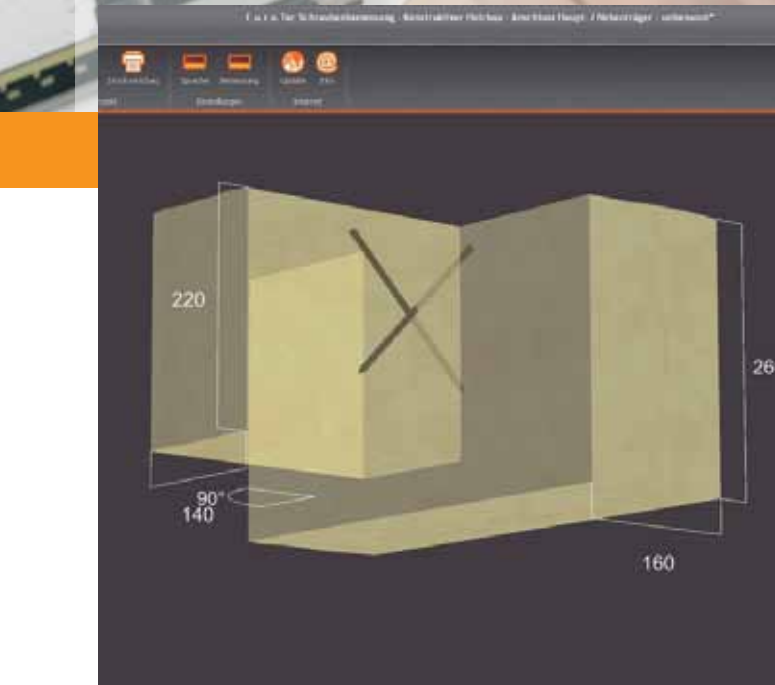

Per raggiungere i vostri referenti
E-mail: technik@eurotec.team
Telefono: 02331 - 62 45-444

per telefono 02331 6245-444 · per fax a 02331 6245-200 · tramite mail indirizzata a technik@eurotec.team

Contatta il nostro ufficio tecnico o usa il gratuito

[Servizio di progettazione](#) nell'area del servizio sulla nostra homepage.

Contatto

Rivenditore: _____

Realizzatore: _____

Interlocutore: _____

Interlocutore: _____

È-mail: _____

Telefono: _____

Progetto di costruzione: _____

E-mail: _____

Informazioni sul progetto di costruzione

Utilizzo

(per determinazione del carico utile)

privato (in prossimità del suolo) privato (terrazze su tetti, balconi, logge) pubblico

fissaggio diretto (fissaggio a vista) fissaggio indiretto (fissaggio non a vista)

Lunghezza lato A: _____ m
(in direzione di posa della sottostruttura = SS)

Lunghezza Lato B: _____ m
(in direzione di posa delle tavole)

Interasse e: _____ m
(distanza della SS)

Altezza di costruzione totale da _____ fino a _____ mm
(filo sup. areale/pavimento/tetto filo sup. rivestimento)

Impiego di Nivello 2.0: Sì No
(sottofondo per compensazione della pendenza)

Sezione tavola: _____ mm
(spessore x larghezza)

Impiego tavole scanalate: Sì No
(se sì, allegare schizzo con geometria della scanalatura)

Tipo di legno della tavola: _____

Sottostruttura in legno

Sezione trasversale: _____ mm
(larghezza x altezza):

Tipo di legno: _____

Elementi perimetrali della terrazza: Sì No

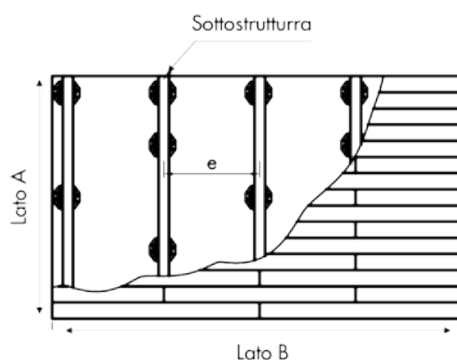

Sottostruttura con profilo in alluminio



Profilo modulare EVO Light
34 x 32 x 4000 mm
B x A x L



Profilo modulare EVO
60 x 40 x 4000 mm
B x A x L



Profilo portante HKP
60 x 100 x 4000 mm
B x A x L



Profilo modulare Eveco *
39 x 24 x 4000 mm
B x A x L



Profilo modulare EVO Slim
60 x 20 x 4000 mm
B x A x L

* p.es. in combinazione con sistema a clip ECO

per telefono 02331 6245-444 · per fax a 02331 6245-200 · tramite mail indirizzata a technik@eurotec.team

Contatta il nostro ufficio tecnico o usa il gratuito Servizio di progettazione nell'area del servizio sulla nostra homepage.

Contatto

Rivenditore: _____

Realizzatore: _____

Interlocutore: _____

Interlocutore: _____

E-mail: _____

Telefono: _____

Progetto di costruzione: _____

E-mail: _____

Informazioni sul progetto di costruzione

Utilizzo

(per determinazione del carico utile)

- privato (in prossimità del suolo) privato (terrazze su tetti, balconi, logge) pubblico

- Sistema di supporto (supporto su piedi regolabili) Sistema-Stone (supporto su profili in alluminio)

Lunghezza lato A: _____ m
(in direzione di posa della sottostruttura = SS)

Lunghezza lato B: _____ m

Interasse e: _____ m
(distanza della SS)

Altezza di costruzione totale da _____ fino a _____ mm
(filo sup. areale/pavimento/tetto filo sup. rivestimento)

Impiego di Nivello 2.0: Sì No
(sottofondo per compensazione della pendenza)

Dimensioni copertura *: _____ mm
(misura A x misura B x spessore piastra)

* Attenersi a tutte le istruzioni del produttore relative al supporto delle lastre in pietra!
L'uso del nostro sistema non esonera i progettisti/utilizzatori dall'informarsi sulle specifiche dei produttori di altri prodotti (utilizzati in combinazione con il nostro sistema).

Elementi perimetrali delle terrazze: Sì No

Sottostruttura con profilo in alluminio



- Profilo modulare in alluminio EVO
60 x 40 x 4000 mm
B x A x L

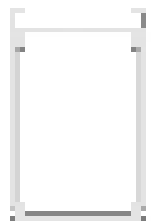

- Profilo portante HKP
60 x 100 x 4000 mm
B x A x L



- Profilo modulare EVO Slim
60 x 20 x 4000 mm
B x A x L

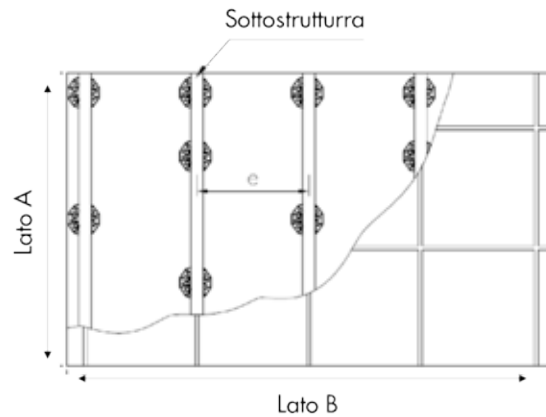

- Giunto incrociato

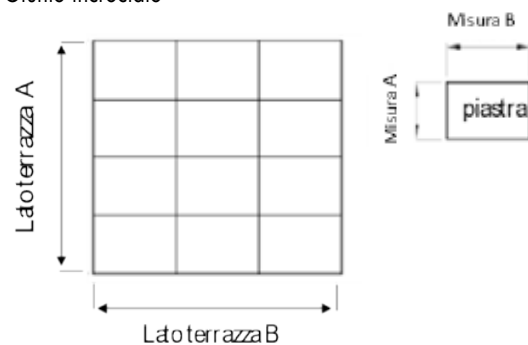

- Giunto alternato

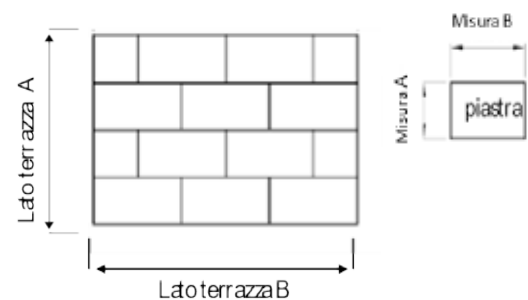



Disponibile
prossimamente

Il nostro **NUOVO** software terrazze

Questo software innovativo è stato sviluppato per agevolare la pianificazione del fabbisogno di materiale per la costruzione di terrazze e ora, oltre a una **revisione generale visiva**, dispone anche di un'**interfaccia super intuitiva** e di molte nuove funzionalità. Altre funzionalità, oltre alle basi del settore, sono la **pianificazione della pendenza e del drenaggio**, **schizzi e dipendenze dettagliate del prodotto**, in modo da ottenere il miglior risultato per la pianificazione del fabbisogno di materiale.*



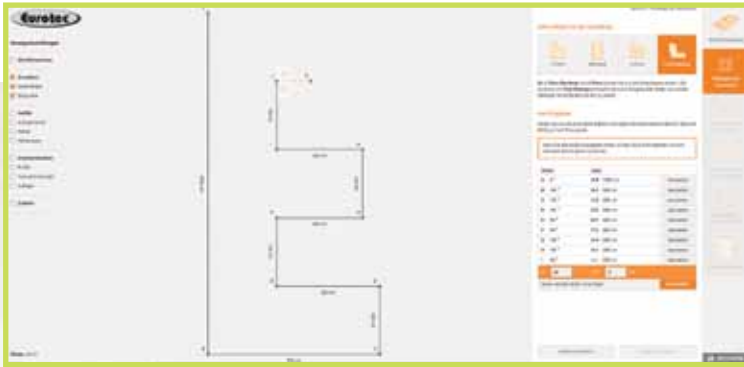

Geometrie individuali con pianificazione libera

Nella scelta della forma principale, non è possibile scegliere solo tra le geometrie di terrazze già fornite, ma è possibile anche mappare geometrie più complesse utilizzando la pianificazione libera.



Altezze, pendenze e scoli

Con l'aiuto del software terrazze è possibile pianificare in modo semplice l'altezza del progetto di costruzione. Per ogni piede regolabile vengono visualizzate sistematicamente le informazioni sull'altezza. Grazie ai punti quotati regolabili individualmente anche le pendenze vengono affrontate senza problemi nella pianificazione della terrazza.



Risultato pianificazione*

Ricevi il miglior risultato per la pianificazione del fabbisogno di materiale in base alle tue specifiche, incluso un PDF scaricabile e la possibilità di inviare il progetto direttamente via e-mail.

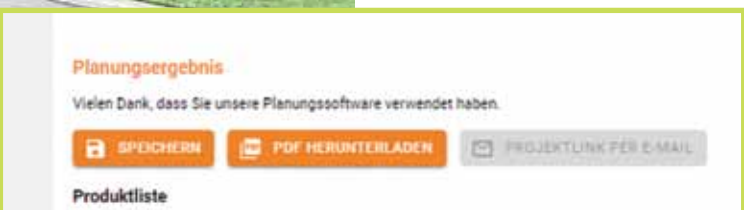

Salva il codice e continua più tardi!

Durante la pianificazione hai la possibilità di salvare il tuo progetto come link e di continuare a lavorarci più tardi.

* Per il calcolo sono state fatte delle ipotesi in base alle informazioni che hai fornito. Controlla le ipotesi. I valori specificati, la tipologia e il numero collegamenti servono per l'elaborazione dell'offerta. Le quantità possono variare nella progettazione esecutiva.

Struttura di supporto per terrazze

Dalla A alla Z per una terrazza perfetta

Soluzioni preziose per tutti i tipi di pavimentazioni

Se la costruzione del pavimento non è perfetta la Vostra terrazza presenterà presto dei difetti. Vi offriamo una serie di ausili che rendono durevolmente bella la vostra terrazza.

Vi mostriamo quello che ci vuole!



Accessori in sughero per strutture di supporto delle terrazze

Cos'è esattamente il sughero?

Il sughero è un prodotto naturale che viene ricavato dalla corteccia della quercia da sughero. La quercia da sughero è un albero latifoglie che cresce principalmente nei paesi del Mediterraneo occidentale, p.es. in Spagna e in Portogallo. La raccolta del sughero avviene attraverso lo scortecciamento manuale dell'albero.

Il sughero è un prodotto naturale rinnovabile e la sua raccolta può essere ripetuta circa ogni 10 anni senza danneggiare l'albero. Una quercia da sughero può raggiungere un'età di 300 anni e fornire da 100 a 200 chilogrammi circa di sughero durante la sua vita.



Proprietà e vantaggi

- È idrorepellente (idrofobo) e resistente all'umidità
- È chimicamente neutro > privo di IPA (gli IPA sono plastificanti tossici e cancerogeni, presenti soprattutto nelle mescole di gomme)
- Non marcisce ed è resistente alla maggior parte degli acidi e delle basi
- Riduce i rumori di calpestio, è antiscivolo e ha un effetto isolante contro il calore, i rumori e le vibrazioni
- È resistente alla putrefazione, ai batteri e ai germi
- È particolarmente stabile alla pressione, è resistente ai carichi ed è pressoché esente da dilatazioni
- È difficilmente infiammabile (classe di fuoco B2)

Il sughero è un prodotto naturale ecologico e sostenibile!



I distanziatori Kork-Pad (con un lato autoadesivo) vengono inseriti tra la struttura di supporto e la fondazione o la base, garantendo così la distanza adatta a garantire una protezione strutturale del legno. I distanziatori Kork-Pad sono disponibili in tre differenti spessori/ altezze: 3 mm, 6 mm e 10 mm (vedere fig.).

Ulteriori vantaggi dell'utilizzo del distanziatore, oltre a quelli già menzionati, sono la possibilità di livellamento della sottostruttura nonché un'uniforme distribuzione dei carichi.

Distanziatore Kork-Pad

Autoadesivo



| Art. no. | Dimensione [mm] ^{a)} | Materiale | Pz./conf. |
|----------|-------------------------------|-----------|-----------|
| 100348 | 60 x 60 x 3 | sughero | 25 |
| 100349 | 60 x 60 x 6 | sughero | 25 |
| 100350 | 60 x 60 x 10 | sughero | 25 |

^{a)} Lunghezza x larghezza x altezza

Sughero di protezione del tetto

La base in materiale naturale per piedi regolabili



| Art. no. | Dimensione [mm] ^{a)} | Materiale | Pz./conf. |
|----------|-------------------------------|-----------|-----------|
| 100355 | 200 x 200 x 3 | sughero | 10 |

^{a)} Lunghezza x larghezza x altezza

L'impiego di piedi regolabili per terrazze, p.es. su pellicole in PVC per tetti, può comportare problemi dovuti ai plastificanti in esse contenuti. Il sughero, quale materiale di protezione del tetto, previene i danneggiamenti meccanici del manto del tetto e impedisce nel contempo il contatto tra i due materiali. Esente da IPA (plastificanti tossici presenti nella gomma).

Accessori per terrazze

Sottofondo geotessile

Sottofondo in polipropilene permeabile al vapore. Permeabilità all'acqua estremamente limitata. Inibisce la crescita delle piante sotto allo strato di materiale geotessile.



| Art. no. | Dimensione [m] | Materiale | Pz./conf. |
|----------|----------------|----------------------------------|-----------|
| 944799 | 1,6 x 10,0 | Polipropilene 50g/m ² | 1 |

Rolfi distanziatore

Questi sottofondi creano una distanza tra la struttura di supporto e la fondazione/ base e garantiscono così la protezione strutturale del legno dei travetti.

Vantaggi

- Possibilità di livellamento della struttura di supporto
- Omogenea distribuzione dei carichi, compensazione di piccoli errori di planarità
- Isolamento acustico anticallpestio

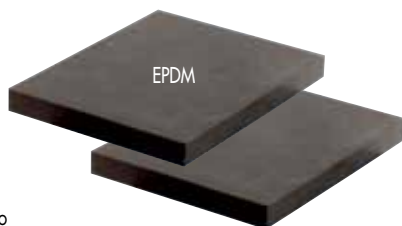

| Art. no. | Dimensione [mm] ¹⁾ | Materiale | Pz./conf. |
|----------|-------------------------------|------------|-----------|
| 945966 | 3 x 60 x 60 | EPDM, nero | 25 |
| 945967 | 6 x 60 x 60 | EPDM, nero | 25 |
| 945379 | 10 x 60 x 60 | EPDM, nero | 25 |

¹⁾ Altezza x lunghezza x larghezza

Protectus, nastro protettivo del legno

Protectus, il nastro di protezione del legno, protegge durevolmente la sottostruttura in legno contro l'umidità causata, p.es., dall'acqua piovana.

Vantaggi

- Protezione strutturale del legno
- Facile fissaggio mediante pellicola adesiva
- Ottimale precisione di adattamento, grazie all'estrema sottigliezza del Materiale
- Resistente agli strappi ed estremamente durevole
- Le viti possono essere avvitate senza problemi attraverso il Materiale
- Adattamento individuale della lunghezza



| Art. no. | Dimensione [mm] ¹⁾ | Pz./conf. |
|----------|-------------------------------|-----------|
| 946157 | 0,5 x 20000 x 75 | 1 |

¹⁾ Altezza x lunghezza x larghezza

Rolfi rotolo

Il rotolo Rolfi viene impiegato per creare un'ideale distanza tra la struttura di supporto della terrazza e la fondazione/base.

Vantaggi

- Protezione strutturale del legno
- Livellamento della struttura di supporto
- Distribuzione uniforme del carico
- Compensazione di lievi irregolarità
- Isolamento acustico anticalpestio
- Adattamento individuale della lunghezza

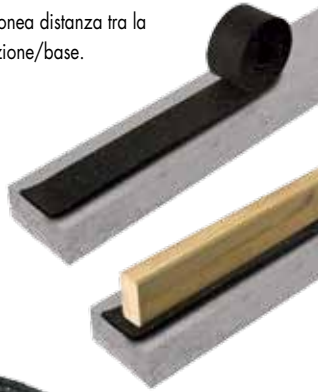

| Art. no. | Dimensione [mm] ¹⁾ | Materiale | Pz./conf. |
|----------|-------------------------------|--------------------|-----------|
| 945561 | 8 x 2015 x 70 | Granulato di gomma | 10 |

¹⁾ Altezza x lunghezza x larghezza



Sistema Stone della Eurotec

Costruire terrazze non è mai stato così facile!

Sistema di posa multifunzionale

Numerose possibilità! Adatto per tutte le usuali coperture di terrazze!

Il nuovo sistema di posa multifunzionale Stone-System della Eurotec riduce al minimo il carico di lavoro necessario per la costruzione di terrazze. Un vantaggio eccezionalmente pratico di questo sistema consiste nella possibilità di combinare diversi di tipi di coperture per terrazze.

Gli unici requisiti necessari sono una base stabile, il sistema Stone della Eurotec e le prescelte coperture per terrazze.

Vantaggi

- Particolarmente efficiente sotto il profilo economico
- Montaggio semplice e rapido
- Possibilità di combinazione delle lastre di pietra con (p.es.) tavole in legno o in WPC
- Esatta geometria delle fughe
- Lunga durata
- Elevata capacità portante certificata



Per ulteriori informazioni sul Sistema Stone, si prega di guardare il video applicativo sul nostro canale YouTube

o scaricare l'opuscolo del Sistema Stone:
www.eurotec.team/it/cataloghi





Solo 8 fasi di lavorazione per la perfetta realizzazione di una terrazza da sogno

1 Selezione dei materiali/determinazione della quantità

2 Preparazione della superficie di posa

3 Posizionamento dei piedi regolabili PRO



4 Applicazione a scatto del profilo modulare EVO in alluminio sui piedi regolabili e successiva estensione sull'intera larghezza della terrazza mediante il connettore EVO per profili modulari in alluminio.



5 Applicazione delle traverse di rinforzo trasversale della sottostruttura mediante l'impiego dei connettori angolari EVO



6 Applicazione a scatto delle Stone-Edge-Clip (sui bordi) e dei Stone-Clips sul profilo modulare EVO in alluminio (interno alla sottostruttura)



7 Inserimento della prima lastra di pietra e verifica delle distanze

8 Dopo il livellamento della sottostruttura – eseguibile in modo facile e preciso grazie ai piedi regolabili – si devono solo inserire le restanti lastre di pietra per terminare con successo il proprio lavoro.

Panoramica dei piedi regolabili Eurotec

Caratteristiche/vantaggi

- Elevata capacità di carico fino a 8,0 kN/piede
- Semplice e rapido montaggio
- Regolazione continua dell'altezza
- Resistente agli agenti atmosferici, ai raggi UV, agli insetti e alla putrefazione

Piedi regolabili BASE-Line

- Adattato per sottostrutture in alluminio e legno
- Disponibile in quattro differenti dimensioni
- Può essere combinato con l'adattatore BASE L e BASE 32, 40, 60
- Altezze di montaggio: da 25 a 210 mm
- Elevata capacità di carico fino a 2,2 kN/piede

Piede regolabile SL BASE

- Autolivellamento a regolazione continua fino al 7 %
- Adattato per sottostrutture in alluminio e legno
- Disponibile in quattro differenti dimensioni
- Combinabile con SL BASE-Adattatore-L, 40 e 60
- Altezze di montaggio: da 32 a 217 mm
- Elevata capacità di carico fino a 2,2 kN/piede



NUOVO
nel nostro programma



Piedi regolabili Profi-Line

- Flessibilità di applicazione grazie a un sistema modulare comprendente quattro piedi di differente altezza, due anelli per incrementare l'altezza e quattro adattatori:
 - **Adattatore L** per sottostrutture in alluminio e legno
 - **Adattatore a scatto 40** per profili modulari Eveco in alluminio
 - **Adattatore a scatto 60** per profili modulari EVO/EVO Slim in alluminio e profili portanti HKP per terrazze
 - **Adattatore per pietra** per la posa di lastre di pavimentazione in pietra
- Altezze di montaggio (rispetto al suolo): da 10 a 168 mm
- Ulteriori altezze possibili attraverso anelli di estensione e piastra di estensione
- Elevate capacità di carico fino a 8,0 kN/piede

Piedi regolabili SL PRO

- Autolivellante
- Resistente ai raggi UV
- Elevata e longeva resistenza alla fessurazione
- Altezza regolabile in continuo da 55 a 102 mm
- Combinabile con l'adattatore L
- Combinabile con anello di estensione +4 e +10
- Ottima resistenza chimica
- Proprietà di smorzamento acustico
- Elevate capacità di carico fino a 8,0 kN/piede

Piedi regolabili BASE-Line

BASE 1



| Art. no. | Descrizione | Altezza di montaggio [mm] | Capacità di carico [kN]* | Pz./conf.** |
|----------|-------------|---------------------------|--------------------------|-------------|
| 100000 | BASE 1 | 25 - 40 | 2,2 | 50 |

BASE 2



| Art. no. | Descrizione | Altezza di montaggio [mm] | Capacità di carico [kN]* | Pz./conf.** |
|----------|-------------|---------------------------|--------------------------|-------------|
| 100001 | BASE 2 | 35 - 60 | 2,2 | 50 |

BASE 3



| Art. no. | Descrizione | Altezza di montaggio [mm] | Capacità di carico [kN]* | Pz./conf.** |
|----------|-------------|---------------------------|--------------------------|-------------|
| 100002 | BASE 3 | 60 - 110 | 2,2 | 30 |

BASE 4



| Art. no. | Descrizione | Altezza di montaggio [mm] | Capacità di carico [kN]* | Pz./conf.** |
|----------|-------------|---------------------------|--------------------------|-------------|
| 100003 | BASE 4 | 110 - 210 | 2,2 | 20 |

Nota: I piedi regolabili BASE-Line non sono compatibili con il Nivello 2.0.

* I valori indicati della capacità di carico rappresentano valori consigliati. Con questi carichi i piedi regolabili si deformano solo di circa 2 mm. La capacità di carico fino all'effettiva rottura è notevolmente superiore.

** Il piede regolabile BASE viene fornito nella versione standard con l'adattatore BASE L e una vite per piede. Se i piedi regolabili BASE vengono utilizzati con l'alluminio devono essere acquistati appositi adattatori.

La nuova serie di piedi regolabili è completata da quattro diversi tipi di adattatori:

Adattatore BASE L - per classiche sottostrutture in legno o per moderne sottostrutture in alluminio

Adattatore BASE 32/40/60 - per una rapida applicazione a scatto dei profili in alluminio Eurotec

Adattatore BASE L

Per profili in alluminio o in legno

Adatto per i piedi regolabili
BASE 1,2,3 e 4



| Art. no. | Descrizione | Pz./conf.* |
|----------|-------------------|------------|
| | Adattatore BASE L | |

* L'adattatore BASE L è standard e incluso nella fornitura.

Adattatore BASE 32

Per profili in alluminio con sistema Click

Adatto per profilo modulare
EVO Light in alluminio



| Art. no. | Descrizione | Pz./conf. |
|----------|--------------------|-----------|
| 100004 | Adattatore BASE 32 | 10 |

Adattatore BASE 40

Per profili in alluminio con sistema Click

Adatto per profilo modulare
Eveco in alluminio



| Art. no. | Descrizione | Pz./conf. |
|----------|--------------------|-----------|
| 100005 | Adattatore BASE 40 | 10 |

Adattatore BASE 60

Per profili in alluminio con sistema Click

Adatto per profilo modulare
EVO/EVO Slim in alluminio e
profilo portante HKP per terrazze



| Art. no. | Descrizione | Pz./conf. |
|----------|--------------------|-----------|
| 100006 | Adattatore BASE 60 | 10 |



Piede regolabile SL BASE

NUOVO
nel nostro programma

Piede regolabile SL BASE



| Art. no. | Descrizione | Altezza di montaggio [mm] | Capacità di carico [kN]* | Pz./conf. |
|-----------|--|---------------------------|--------------------------|-----------|
| 100000-SL | Piede regolabile SL BASE S con Adattatore-L | 32 - 47 | 2,2 | 40 |
| 100001-SL | Piede regolabile SL BASE M con Adattatore-L | 42 - 67 | 2,2 | 30 |
| 100002-SL | Piede regolabile SL BASE L con Adattatore-L | 67 - 117 | 2,2 | 30 |
| 100003-SL | Piede regolabile SL BASE XL con Adattatore-L | 117 - 217 | 2,2 | 20 |

I piedi di supporto regolabili in altezza sono adatti per una sollecitazione di compressione prevalentemente statica e centrica in sistemi a supporto multiplo.

*I valori indicati della capacità di carico rappresentano valori consigliati. Con questi carichi i piedi regolabili si deformano solo di circa 2 mm. La capacità di carico fino all'effettiva rottura è notevolmente superiore.

Descrizione prodotto

Il piede regolabile Eurotec SL BASE è adatto alla posa di sottostrutture di terrazze non coperte. La testa del piede regolabile SL BASE consente un autolivellamento a regolazione continua e garantisce la compensazione di dislivelli di superficie e di irregolarità del suolo non superiori al 7%. Grazie a ciò, inoltre, il piede regolabile SL BASE consente una facile realizzazione di inclinazioni dell'1 - 2% per il drenaggio delle superfici di terrazze.

Vantaggi

- Autolivellamento a regolazione continua fino al 7%
- Adatto per sottostrutture in alluminio e legno
- Disponibile in quattro differenti dimensioni
- Combinabile con SL BASE-Adattatore-L, 40 e 60
- Altezze di montaggio da 32 a 217 mm
- Capacità di carico fino a 2,2 kN/piede

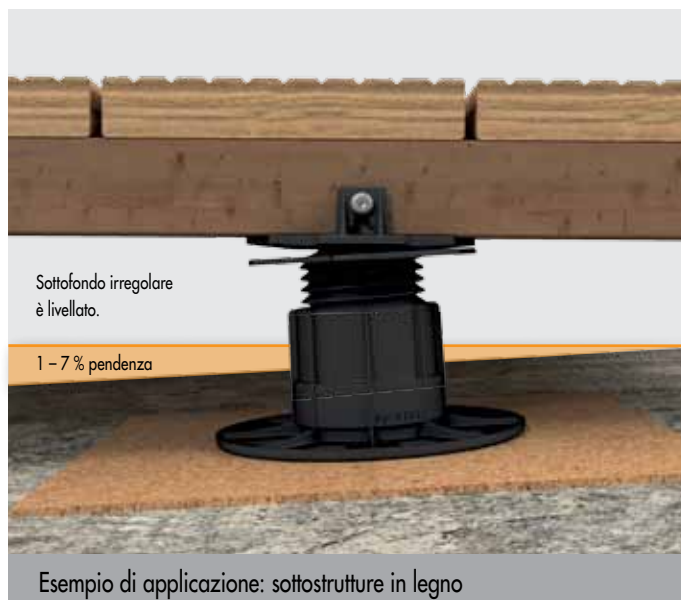
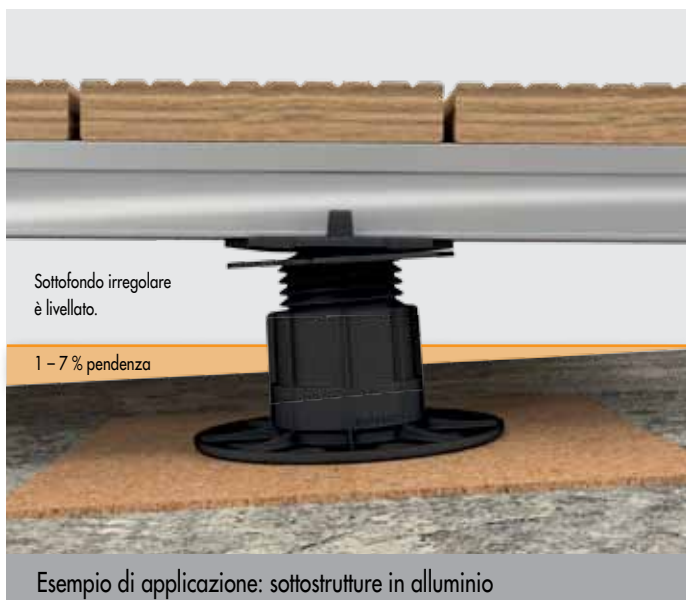

I piedi regolabili SL BASE vengono completati da tre diversi tipi di adattatori:

SL BASE-Adattatore-L - per classiche sottostrutture in legno o per moderne sottostrutture in alluminio

SL BASE-Adattatore 40 - per una rapida applicazione a scatto dei profili in alluminio Eurotec

SL BASE-Adattatore 60 - per una rapida applicazione a scatto dei profili in alluminio Eurotec

SL BASE-Adattatore-L

Per profili in alluminio o in legno



| Art. no. | Descrizione | Pz./conf.* |
|----------|----------------------|------------|
| | SL BASE-Adattatore-L | |

* L'adattatore SL BASE-Adattatore-L è standard e incluso nella fornitura.

SL BASE-Adattatore 40

Per profili in alluminio con sistema Click

Adatto per profilo modulare Eveco in alluminio



| Art. no. | Descrizione | Pz./conf. |
|-----------|-----------------------|-----------|
| 100005-SL | SL BASE-Adattatore 40 | 10 |

SL BASE-Adattatore 60

Per profili in alluminio con sistema Click

Adatto per profilo modulare EVO/EVO Slim in alluminio e profilo portante HKP per terrazze



| Art. no. | Descrizione | Pz./conf. |
|-----------|-----------------------|-----------|
| 100006-SL | SL BASE-Adattatore 60 | 10 |

Autolivellamento a regolazione continua fino al 7%



Stato normale



Stato livellata

Piedi regolabili Profi-Line con sistema modulare

Innovativo, universale, flessibile e facile da usare!

La serie di piedi regolabili Profi-Line comprende sei piedi regolabili di diversa altezza e con altezza di montaggio modificabile tramite anelli di espansione.

PRO XXS



| Art. no. | Descrizione | Altezza di montaggio [mm] | Capacità di carico [kN]* | Pz./conf. |
|----------|-------------|---------------------------|--------------------------|-----------|
| 954020 | PRO XXS | 10 - 15 | 4,0 | 50 |

PRO XXS viene fornito con adattatore a L e adattatore per pietra. Il piede regolabile XXS può essere combinato con un massimo di due piastre di estensione XXS per aumentare l'altezza.

Nota: gli adattatori del piede regolabile XXS sono adatti solo per la versione XXS e non possono essere combinati con il resto della famiglia PRO. Non compatibile con il Livello 2.0.

Piastra di estensione XXS

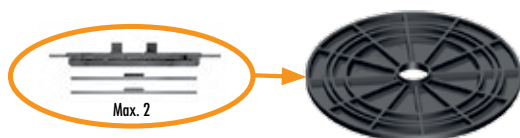

| Art. no. | Descrizione | Altezza di montaggio [mm] | Capacità di carico [kN]* | Pz./conf. |
|----------|---------------------------|---------------------------|--------------------------|-----------|
| 954021 | Piastra di estensione XXS | 5 | 4,0 | 50 |

PRO XS / PRO S



| Art. no. | Descrizione | Altezza di montaggio [mm] | Capacità di carico [kN]* | Pz./conf. |
|----------|-------------|---------------------------|--------------------------|-----------|
| 954061 | PRO XS | 22 - 30 | 8,0 | 20 |
| 946070 | PRO S | 30 - 53 | 8,0 | 10 |

PRO XS viene fornito con adattatore a L e adattatore per pietra.

PRO S: regolazione dell'altezza combinabile tramite la filettatura con 3 livelli di 5 mm ciascuno e 8 mm aggiuntivi.

Nota: gli adattatori del piede regolabile XS sono adatti solo per XS e non possono essere combinati con il resto della famiglia PRO. Il piede regolabile PRO XS non è compatibile con il Livello 2.0.

PRO M



| Art. no. | Descrizione | Altezza di montaggio [mm] | Capacità di carico [kN]* | Pz./conf. |
|----------|-------------|---------------------------|--------------------------|-----------|
| 946071 | PRO M | 53 - 82 | 8,0 | 10 |

PRO L

Fissaggio con vite Thermofix 4,2 x 22 mm (art. n. 945969; pag. 93) possibile con tutti i piedi PRO.



| Art. no. | Descrizione | Altezza di montaggio [mm] | Capacità di carico [kN]* | Pz./conf. |
|----------|-------------|---------------------------|--------------------------|-----------|
| 946072 | PRO L | 70 - 117 | 8,0 | 10 |

* I valori indicati per la capacità di carico sono intesi come valori consigliati. I rispettivi carichi causano una deformazione dei piedi regolabili pari soltanto a circa 2 mm. Il carico di rottura effettivo è pari a un multiplo della capacità di carico.

PRO XL



| Art. no. | Descrizione | Altezza di montaggio [mm] | Capacità di carico [kN]* | Pz./conf. |
|----------|-------------|---------------------------|--------------------------|-----------|
| 946079 | PRO XL | 74 - 168 | 8,0 | 10 |

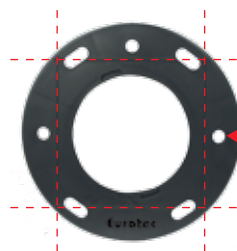

Se necessario, la piastra di base dei piedi regolabili PRO e SL PRO può essere facilmente tagliata con il cutter lungo i punti di taglio.

La nuova serie di piedi regolabili è completata da tre diversi tipi di adattatori:

Adattatore L - per classiche sottostrutture in legno o per moderne sottostrutture in alluminio

Adattatore a scatto - per una rapida applicazione a scatto dei profili in alluminio Eurotec

Adattatore per pietra - per la posa di lastre di pietra

Anelli di estensione

Per incrementare l'altezza dei piedi regolabili PRO e SL PRO



Adatto per i piedi regolabili PRO S, M, L e XL nonché SL PRO M e L

| Art. no. | Descrizione | Altezza di montaggio [mm] | Capacità di carico [kN]* | Pz./conf. |
|----------|--------------------------|---------------------------|--------------------------|-----------|
| 946069 | Anello di estensione + 2 | 20 | 8,0 | 10 |
| 946074 | Anello di estensione + 4 | 40 | 8,0 | 10 |
| 946073 | Anello di estensione +10 | 100 | 8,0 | 10 |

Adattatore L

Per profili in alluminio o in legno

Adatto per i piedi regolabili PRO S, M, L e XL nonché SL PRO M e L

incl.
una vite
per ogni
adattatore!



| Art. no. | Descrizione | Pz./conf. |
|----------|-------------|-----------|
| 946075 | L-Adapter | 10 |

Adattatore a scatto

Per profili in alluminio con sistema Click. Adatto per PRO S - PRO XL



Adattatore a scatto 40

per profilo modulare Eveco in alluminio.
Adatto per PRO S - PRO XL.

Adattatore a scatto 60

per profilo modulare EVO/EVO Slim in alluminio e profilo portante HKP per terrazze. Adatto per PRO S - PRO XL.

| Art. no. | Descrizione | Pz./conf. |
|----------|------------------------|-----------|
| 946076 | Adattatore a scatto 40 | 10 |
| 946077 | Adattatore a scatto 60 | 10 |

Adattatore per pietra

Per lastre in pietra

Adatto per i piedi regolabili PRO S, M, L e XL.



| Art. no. | Descrizione | Dimensioni del segmento distanziale [mm] ^{a)} | Pz./conf. |
|----------|-----------------------|--|-----------|
| 946078 | Adattatore per pietra | 8 x 14 x 4 | 10 |

^{a)} Altezza x lunghezza x larghezza

Combinazioni possibili

| Piedi regolabili | Adattatore L | Adattatore a scatto 40 | Adattatore a scatto 60 | Adattatore per pietra | Adattatore a L/per pietre XXS | Adattatore a L/per pietre XS |
|------------------|--------------|------------------------|------------------------|-----------------------|-------------------------------|------------------------------|
| PRO XXS | | | | | X | |
| PRO XS | | | | | | X |
| PRO S | X | X | X | X | | |
| PRO M | X | X | X | X | | |
| PRO L | X | X | X | X | | |
| PRO XL | X | X | X | X | | |
| SL PRO M | X | | | | | |
| SL PRO L | X | | | | | |

*I valori indicati per la capacità di carico sono intesi come valori consigliati. I rispettivi carichi causano una deformazione dei piedi regolabili pari soltanto a circa 2 mm. Il carico di rottura effettivo è pari a un multiplo della capacità di carico.

Piedi regolabile SL PRO

Il piede regolabile Eurotec SL PRO è adatto per la posa di sottostrutture per terrazze non coperte. La testa del piede regolabile SL PRO consente un autolivellamento a regolazione continua e garantisce la compensazione di dislivelli di superficie di irregolarità del suolo non superiori all'8%.

Il vantaggio decisivo è che non sono necessari spessori di livellamento per posizionare a regola d'arte gli elementi di copertura della superficie. Il piede regolabile SL PRO consente una facile realizzazione di inclinazioni dell'1-2% per il drenaggio delle superfici di terrazze.

Vantaggi

- Autolivellamento di pendenze fino all'8%
- Resistente ai raggi UV
- Elevata e longeva resistenza alla fessurazione
- Altezza regolabile in continuo da 55 a 102 mm
- Ottima resistenza chimica
- Proprietà di smorzamento acustico



SL PRO M



| Art. no. | Descrizione | Ambito di regolazione [mm]* | Capacità di carico [kN] | Pz./conf. |
|-----------|-------------|-----------------------------|-------------------------|-----------|
| 946071-SL | SL PRO M | 55 - 84 | 8,0 | 10 |

* L'altezza di installazione nel previsto ambito di regolazione è ottenibile solo con adattatore inserito!

SL PRO L



| Art. no. | Descrizione | Ambito di regolazione [mm]* | Capacità di carico [kN] | Pz./conf. |
|-----------|-------------|-----------------------------|-------------------------|-----------|
| 946072-SL | SL PRO L | 73 - 102 | 8,0 | 10 |

* L'altezza di installazione nel previsto ambito di regolazione è ottenibile solo con adattatore inserito!

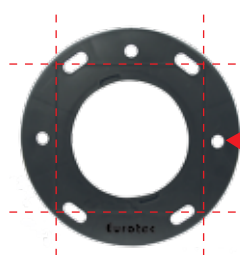

Se necessario, la piastra di base dei piedi regolabili PRO e SL PRO può essere facilmente tagliata con il cutter lungo i punti di taglio.

Nivello 2.0

Per piedi regolabili PRO

Nivello 2.0



Nota

Non compatibile con piedi regolabili PRO XS, PRO XXS e BASE-Line

| Art. no. | Pendenza (%) | Pz./conf. |
|----------|--------------|-----------|
| 946035 | 0,5 - 10 | 10 |

- Facile impiego
- Regolazione flessibile della pendenza
 - pendenza minima: 0,5 %
 - pendenza massima: 10 %
 - pendenza regolabile ad intervalli dello 0,5 %
- Arresto a scatto dei piedi regolabili
- Superficie di appoggio in Materiale adatto a proteggere la superficie di posa (p.es. il manto di copertura del tetto)
- Superficie di appoggio generosamente dimensionata

Prodotti ausiliari per la posa di lastre di pietra

Cuscinetto piano

- Altezza di appoggio: 10 mm
- Segmento distanziale: 4 mm
- Impilabile: max. 3 supporti sovrapposti
- Isolamento acustico anticalpestio



| Art. no. | Dimensione [mm] ^{a)} | Materiale | Pz./conf. |
|----------|-------------------------------|------------|-----------|
| 945432 | Ø 120 x 18/10 | EPDM, nero | 45 |

a) Diametro esterno x altezza totale/spessore di montaggio di un cuscinetto piano



Ideale anche per la vostra terrazza sul tetto

Grazie al moderno portalastra e ai piedi regolabili speciali, è ora possibile posare semplicemente le solette senza malta. Le diverse altezze di supporto del portalastra e dei piedi regolabili offrono la possibilità di correggere facilmente le differenze di altezza del sottofondo e nascondere scarichi e drenaggi poco estetici. Questo crea una superficie piana con poco sforzo. L'accumulo di acqua superficiale può essere drenata rapidamente e facilmente negli scarichi attraverso le fughe.

Supporto Quattro

Con distanziatore a croce

- Quattro differenti altezze di appoggio, grazie alle ruote dentate regolabili individualmente
- Altezza di appoggio: 35 - 55 mm
- Segmento distanziale: 6 mm
- Altezza incrementabile mediante spessoramento con l'adattatore per il supporto Quattro
- Divisibile



Per ottenere una superficie piana delle lastre di pietra, l'altezza può essere regolata con precisione millimetrica mediante le ruote dentate del supporto Quattro.

| Art. no. | Dimensione [mm] | Capacità di carico su ciascun angolo [kN]* | Capacità di carico totale [kN]* | Pz./conf. |
|----------|-----------------|--|---------------------------------|-----------|
| 945340 | Ø 150 x 35 - 55 | 2,0 | 8,0 | 15 |

Adattatore

Per supporto Quattro

- Altezza di appoggio: 20 mm
- Divisibile
- Impilabile



| Art. no. | Dimensione [mm] | Capacità di carico totale [kN]* | Pz./conf. |
|----------|-----------------|---------------------------------|-----------|
| 945342 | Ø 150 x 20 | 8,0 | 20 |

* I valori indicati della capacità di carico rappresentano valori consigliati. Con questi carichi i piedi regolabili si deformano solo di circa 2 mm. La capacità di carico fino all'effettiva rottura è notevolmente superiore.

Distanziatori a croce per lastre di pietra

I semplici espedienti per la posa di lastre di pietra

Distanziatore a croce per lastre di pietra

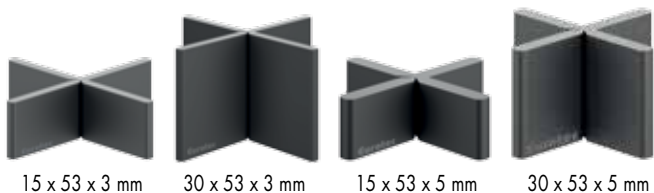

15 x 53 x 3 mm 30 x 53 x 3 mm 15 x 53 x 5 mm 30 x 53 x 5 mm

| Art. no. | Dimensione [mm] ^{a)} | Materiale | Pz./conf. |
|----------|-------------------------------|-----------|-----------|
| 945336 | 15 x 53 x 3 | PP | 100 |
| 945338 | 30 x 53 x 3 | PP | 100 |
| 945335 | 15 x 53 x 5 | PP | 100 |
| 945337 | 30 x 53 x 5 | PP | 100 |

^{a)} Altezza anima x lunghezza x dimensione fuga

Distanziatore a croce per lastre di pietra

Con piastra di supporto

La grande piastra di supporto previene che i distanziatori a croce vengano pressati nella ghiaia.



| Art. no. | Dimensione [mm] ^{a)} | Materiale | Pz./conf. |
|----------|-------------------------------|-----------|-----------|
| 945339 | 15 x 53 x 3 | PP | 100 |

^{a)} Altezza anima x lunghezza x dimensione fuga

Vantaggi di entrambi i distanziatori a croce per lastre di pietra

- Geometria uniforme delle fughe
- Drenaggio ottimale
- Impedisce attriti tra le lastre di pietra e previene così danneggiamenti dei bordi delle lastre
- I suoi punti di rottura predeterminati lo rendono adatto per fughe a T e per fughe a croce
- Lunga durata
- Resistente alle temperature estreme e agli agenti atmosferici
- Resistente agli acidi, agli alcali e ad altre sostanze chimiche

Computo delle quantità necessarie per la posa di lastre di pietra

| Lastra di pavimentazione | Unità/m ² |
|--------------------------|----------------------|
| 40 x 40 cm | ca. 7,8 |
| 50 x 50 cm | ca. 4,8 |
| 40 x 60 cm | ca. 5,6 |
| 60 x 60 cm | ca. 4,0 |

I dati sono da considerarsi come valori approssimativi per una superficie di 25 m² (5 x 5 m)

Accessori

Disco distanziale Ø90



| Art. no. | Dimensione [mm] | Pz./conf. |
|----------|-------------------|-----------|
| 954089 | Ø 90; Altezza 2,5 | 50 |

- Per compensare i dislivelli tra le lastre
- Può essere posizionato sui piedi regolabili Profi-Line con adattatore e cuscinetto per lastre in pietra/Stone-Edge-Clip/Flex-Stone-Clip e Cuscinetto piano
- Divisibile in massimo 4 parti

Sollevatore per lastre di pietra



| Art. no. | Campate [cm] | Capacità di carico nominale [kg] | Pz./conf. |
|----------|--------------|----------------------------------|-----------|
| 954045 | 30,0 - 50,0 | 25 | 1 |

- Facilita e accelera il sollevamento e la posa in opera delle lastre di pavimentazione
- Adatto anche per il successivo sollevamento di lastre già posate

Strumenti per la posa di lastre e piastrelle

Eurotec Level Mate è un sistema di livellamento riutilizzabile per piastrelle. Il sistema è adatto per l'artigiano esperto e per i lavori domestici. Level Mate è particolarmente adatto per l'uso di lastre e piastrelle.

Level Mate Spin

Ruotare Level Mate Spin a 90° dopo averlo inserito nel giunto e agganciarlo sul lato inferiore della piastrella. Tenere l'impugnatura rossa e serrare il dado nero per livellare le lastre. Per rimuovere Level Mate, allentare il dado nero e ruotare nuovamente l'impugnatura rossa a 90°.



Vantaggi

- Facile installazione
- Nessuna base incorporata
- Nessun materiale di consumo
- Riutilizzabile
- Nessun componente aggiuntivo necessario

| Art. no. | Descrizione | Pz./conf. |
|----------|-----------------|-----------|
| 945346 | Level Mate Spin | 20 |

Per larghezze dei giunti da 1,5 mm a 5 mm.
Spessore della lastra da 3 mm a 15 mm.

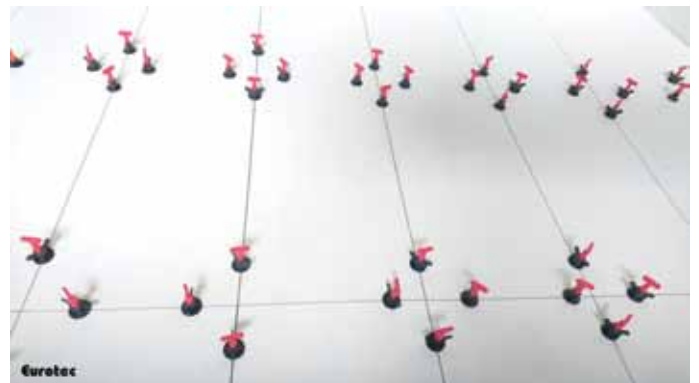

Level Mate Flip

Ruotare Level Mate Flip a 90° dopo averlo inserito nel giunto e agganciarlo sul lato inferiore della piastrella. Piegare verso il basso la leva rossa per livellare le lastre. Grazie alla funzione di innesto può essere utilizzato per tutti gli spessori delle lastre standard. Per rimuovere Level Mate Flip, allentare la leva e ruotarla di nuovo a 90°.



| Art. no. | Descrizione | Pz./conf. |
|----------|-----------------|-----------|
| 945347 | Level Mate Flip | 20 |

Per larghezze dei giunti da 2 mm a 5 mm.
Spessore della lastra da 8 mm a 11 mm.

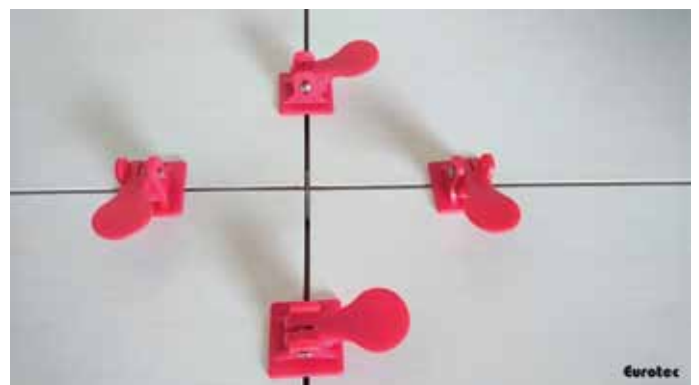

Croce per giunti 3 mm



| Art. no. | Descrizione | Pz./conf. |
|----------|-----------------------|-----------|
| 945348 | Croce per giunti 3 mm | 200 |

Piede per terrazze Robusto

Piede per terrazze Robusto HV 500+350



A cosa serve?

- Costruzione di terrazze
- Ad esempio, per la costruzione di rampe e transizioni prive di barriere
- Grazie alla sua piastra di testa a forma di U, Robusto HV 500+350 può supportare sia il profilo di supporto per terrazze Eurotec HKP sia il profilo modulare in alluminio EVO sia i profili per sottostrutture in legno

Caratteristiche

- Soddisfa i requisiti per la protezione strutturale del legno

Vantaggi

- Una guarnizione in EPDM inserita tra la piastra di testa e la sottostruttura offre una protezione aggiuntiva contro i rumori da calpestio e la penetrazione di umidità
- L'altezza del piede di supporto può essere regolata fino a 850 mm anche dopo il montaggio
- Attraverso la regolazione dell'altezza è possibile compensare le tolleranze di lavorazione connesse alla progettazione nonché i successivi assestamenti delle singole fondazioni
- Elevata capacità di trazione e compressione

Istruzioni

- La durezza dei piedi di supporto viene garantita attraverso la zincatura a caldo secondo DIN EN ISO 12944-2 (C3)



Adatto per:
Vite per calcestruzzo Rock a testa esagonale bimetallica A2 10,5 x 95 mm
Art. no.: 110355



Il piede di supporto per terrazze in combinazione con il profilo di supporto per terrazze HKP



Grazie al piede di supporto per terrazze è possibile realizzare rampe e transizioni prive di barriere architettoniche



Breve descrizione tecnica

- Facile montaggio grazie alla piastra di testa a forma di U.
- Combinabile con il profilo di supporto per terrazze HKP e con il profilo modulare in alluminio EVO
- Sezione min. del legno: 60 x 100 mm
- Protezione aggiuntiva del legno con gomma EPDM
- Acciaio da costruzione S235JR (ST37-2) zincato a caldo
- Fornitura inclusiva di 4 viti PH BiGHTY 4,8 x 25 mm
- Impiego conforme alla norma DIN EN 1995-1-1 nelle classi di utilizzo 1, 2 e 3
- Robusto HV 500 + 350 consente una protezione costruttiva del legno conforme alla nuova norma DIN 68800-2
- Oltre ai carichi verticali, Robusto HV 500+350 può scaricare nel sottosuolo anche le forze orizzontali

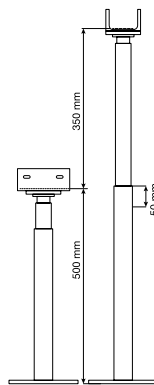

| Descrizione | Art. no. | Regolazione altezza con elemento montato | Sezione min. del pilastro | Dimensioni piastra di base | Resistenza ai carichi di compressione | Resistenza a carichi di trazione | Resistenza alla forza di taglio ¹⁾ | Pz./conf. |
|-----------------------------------|----------|--|---------------------------|----------------------------|---------------------------------------|----------------------------------|---|-----------|
| Piedi di supporto su calcestruzzo | | [mm] | [mm] | Lu x P x A [mm] | N _{c,d} [kN] | N _{t,d} [kN] | V _{R,d} [kN] | pz |
| Robusto HV 500+350 | 904661 | 500 - 850 | 60 x 100 | 160 x 100 x 8 | 21,2 | 9,2 | - | 2 |

Attenzione

I valori indicati rappresentano solo un ausilio alla pianificazione. Essi sono validi con riserva di refusi di trascrizione e di stampa. I calcoli di progetto devono essere eseguiti esclusivamente da persone autorizzate.

¹⁾ Ai sensi della ETA 13-/0550, la resistenza alla forza di taglio deve essere sovrapposta alla forza di pressione e alla forza di trazione e può pertanto comportare un'inferiore capacità di carico.

Panoramica dei profili in alluminio Eurotec

Caratteristiche / Vantaggi

- Dimensionalmente stabili, dritti, portanti, senza torsione
- Resistenti agli agenti atmosferici, all'esposizione ai raggi UV, agli insetti e al marciume
- La forma speciale dei profili riduce il rischio di viti di fissaggio tranciate a seguito di movimenti di rigonfiamento e contrazione delle tavole per terrazze
- Supportano la protezione costruttiva del legno

Profilo modulare in alluminio EVO

- Adatti per piedi regolabili della linea BASE e Profi
- Per il fissaggio visibile e a scomparsa delle tavole per terrazze, ad esempio con il supporto di sistema Twin
- Estendibili tramite i connettori del profilo del sistema in alluminio EVO/EVO Slim

Profilo modulare in alluminio EVO Slim

- Adatti per piedi regolabili della linea BASE e Profi
- Per il fissaggio visibile e a scomparsa delle tavole per terrazze, ad esempio con il supporto di sistema Twin
- Estendibili tramite i connettori del profilo del sistema in alluminio EVO Slim
- Particolarmente adatti per altezze di installazione basse

Profilo modulare in alluminio EVO Light

- Appositamente sviluppati per i piedi regolabili BASE
- Per il fissaggio visibile e a scomparsa delle tavole per terrazze, ad esempio con i supporti di sistema EVO Light
- Estendibili tramite il connettore di sistema EVO Light





Profilo modulare Eveco in alluminio

- Appositamente sviluppati per i piedi regolabili PRO con adattatore a clic
- Utilizzabili anche senza piede regolabile con basse altezze di installazione
- I profili vengono semplicemente inseriti con un clic - senza avvitare
- Fissaggio a scomparsa delle tavole per terrazze con clip di sistema ECO
- Estendibili tramite il connettore di sistema ECO

Sistema portante per terrazze HKP

- Adatti per piedi regolabili della linea BASE e Profi
- Per la congiunzione di alte campate
- Composti da 2 parti di sistema
- Per il fissaggio visibile e a scomparsa delle tavole per terrazze

Listello funzionale in alluminio

- Utilizzati senza piedi regolabili
- Per altezze di installazione basse
- Con isolamento acustico anticalpestio grazie all'inserto in sughero incollato
- Per il fissaggio visibile delle tavole per terrazze

Listello funzionale in alluminio DiLo

- Utilizzati senza piedi regolabili
- Per basse altezze di montaggio
- Per il fissaggio a scomparsa delle tavole per terrazze

Profili modulare in alluminio EVO

Il profilo modulare in alluminio è l'alternativa per le strutture di supporto per terrazze in legno.

- Rispetto alle strutture di supporto in legno il profilo ha una forma stabile e diritta
- Sono escluse le curvature, le cricche ecc. causate dalle condizioni climatiche, alle quali sono invece sempre soggetti gli elementi in legno
- La sua forma speciale previene la tranciatura delle viti
- Possibilità di avvitemento diretto o indiretto



(Esempio:
Piede regolabile PRO
con adattatore L)



Avvitatura invisibile Mediante elemento scorrevole per terrazze su profilo modulare in alluminio EVO Black Edition



Avvitatura visibile Mediante vite autopercorante su profilo modulare EVO in alluminio

Profilo modulare in alluminio EVO/EVO Black Edition



Ora con il foro di drenaggio per evitare odori e crescita del muschio

| Art. no. | Dimensione [mm] ^{a)} | Materiale | Pz./conf. |
|----------|-------------------------------|-----------------|-----------|
| 975621 | 40 x 60 x 2400 | alluminio | 1 |
| 975610 | 40 x 60 x 4000 | alluminio | 1 |
| S975621 | 40 x 60 x 2400 | alluminio, nero | 1 |
| S975610 | 40 x 60 x 4000 | alluminio, nero | 1 |

^{a)} Altezza x larghezza x lunghezza modulo



Utilizzare la piastra angolare per calcestruzzo in alluminio (Art. no.: 975661) per il fissaggio al calcestruzzo. Maggiori informazioni si possono trovare su 68

| Valori della sezione ^{b)} | | |
|------------------------------------|-----------------------|-----------------------|
| Modulo E [N/mm ²] | Wy [mm ³] | Iy [mm ⁴] |
| 70000 | 3438 | 70480 |

^{b)} Wy = momento di resistenza; Iy = momento di inerzia superficiale

Interasse max. dei supporti L [mm] con profilo modulare in alluminio ECO con piedi regolabili^{a)}

| Carico utile [kN/m ²] | Piedi regolabili BASE-Line, F (ammissibile) = 2,2 kN | | | | | | | |
|--------------------------------------|--|------|-----|-----|-----|-----|-----|-----|
| | Interasse „e“ [mm] tra i singoli profili ^{b)} | | | | | | | |
| | 300 | 350 | 400 | 450 | 500 | 550 | 600 | 800 |
| 2,0 | 1000 | 1000 | 900 | 800 | 750 | 600 | 600 | 450 |
| 4,0 ^{c)} | 750 | 650 | 550 | 500 | 450 | 400 | 350 | 250 |
| 5,0 ^{d)} | 650 | 550 | 450 | 400 | 350 | 350 | 300 | - |

| Carico utile [kN/m ²] | Piedi regolabili Profi-Line, F (ammissibile) = 8,0 kN | | | | | | | |
|--------------------------------------|---|------|------|-----|-----|-----|-----|-----|
| | Interasse „e“ [mm] tra i singoli profili | | | | | | | |
| | 300 | 350 | 400 | 450 | 500 | 550 | 600 | 800 |
| 2,0 | 1000 | 1000 | 1000 | 950 | 900 | 850 | 850 | 750 |
| 3,0 ^{c)} | 1000 | 950 | 900 | 850 | 850 | 800 | 800 | 700 |
| 4,0 ^{c)} | 900 | 850 | 850 | 800 | 750 | 750 | 700 | 650 |
| 5,0 ^{d)} | 850 | 800 | 800 | 750 | 700 | 700 | 650 | 600 |

^{a)} Indicazione della campata massima, entro la quale la curvatura del profilo non eccede L/300. Tavole con spessore medio di 25 mm e con peso specifico di 7 kN/m³ (larice, pino, douglasia).

^{b)} Es.: distanza tra i singoli profili = 550 mm; Carico utile = 2,0 kN/m² → campata max. del profilo = 600 mm.

^{c)} Carichi secondo DIN EN 1991-1; terrazze su tetti = 4 kN/m²; terrazze in spazi pubblici = 5 kN/m²

^{d)} Carico utile secondo SIA 261 per balconi e terrazze uso privato = 3 kN / m²

Montante trasversale EVO

NUOVO
nel nostro programma



Descrizione prodotto

Il nostro montante trasversale è l'integrazione ottimale dei nostri profili in alluminio. Grazie agli angolari già premontati, il montaggio viene ulteriormente semplificato.

Vantaggi

- Facile e rapido montaggio
- Realizzazione più rapida di terrazze
- Il montante trasversale prefabbricato ti permette di evitare il costoso taglio dei profili in cantiere
- La prefabbricazione pulita garantisce un montaggio professionale

Indicazioni di utilizzo

I montanti trasversali possono essere utilizzati solo a una distanza tra gli assi di 40 mm.

| Art. no. | Descrizione | Materiale | Dimensione [mm] ^{a)} | Pz./conf. |
|----------|--------------------------|-----------|-------------------------------|-----------|
| 975666 | Montante trasversale EVO | alluminio | 60 x 40 x 340 | 1 |

^{a)} Altezza x larghezza x lunghezza modulo

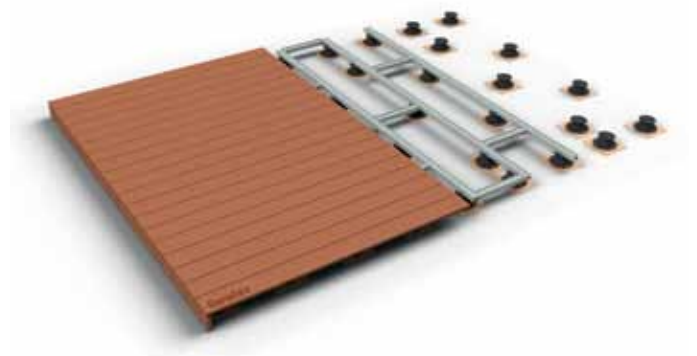

Connettore EVO per profili modulari in alluminio



Nota

L'estremità del profilo deve essere sempre posizionata direttamente sopra a un appoggio o supporto

| Art. no. | Dimensione [mm] ^{a)} | Materiale | Pz./conf.* |
|----------|-------------------------------|-----------|------------|
| 975611 | 24 x 50 x 200 | alluminio | 10 |

^{a)} Altezza x larghezza x lunghezza

*Incl. 4 viti autoforanti per ogni raccordo

Esempio di fissaggio di un connettore EVO per profili in alluminio

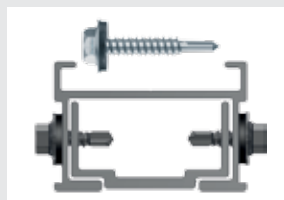

Connettore angolare EVO



| Art. no. | Dimensione [mm] ^{a)} | Materiale | Pz./conf. |
|------------|-------------------------------|-----------|-----------|
| 975612-10 | 40 x 40 x 25 | alluminio | 10* |
| 975612-200 | 40 x 40 x 25 | alluminio | 200** |

^{a)} Altezza x lunghezza x larghezza

* Incl. 40 viti

** Incl. 800 viti





Angolare di connessione a parete EVO / Elemento di bloccaggio EVO



Angolare di connessione a parete EVO

Caratteristiche

- Diametro del foro allungato: 6 mm o 7 mm
- Lunghezza del foro allungato: 15 mm
- Spessore del materiale: 3 mm



| Art. no. | Dimensione [mm] | Materiale | Pz./conf.* |
|----------|-----------------|-----------|------------|
| 975627 | 100 x 30 | alluminio | 10 |

*Fornitura inclusiva di 1 vite autofilettante per ogni angolare di connessione a parete per fissaggio su profili modulari in alluminio EVO.

L'angolare di connessione a parete EVO è perfettamente idoneo come elemento bloccaggio per la sottostruttura in alluminio di una terrazza. L'angolare consente il fissaggio diretto del profilo modulare in alluminio EVO sulla parete. Per ogni profilo in alluminio sono necessari due angolari di connessione a parete EVO. I fori allungati dell'angolare di connessione a parete consentono una libera dilatazione della sottostruttura, evitando così eventuali slittamenti della stessa.



Elemento di bloccaggio EVO

Vantaggi

- Versatilità d'impiego
- Resistente alla corrosione
- Facilità d'uso



L'elemento di bloccaggio EVO costituisce una semplice e facile soluzione per il collegamento dei profili modulari in alluminio Eurotec EVO. Grazie all'elemento di bloccaggio EVO, i profili in alluminio possono essere collegati fra loro con un raggio compreso tra 30° e 90°.

| Art. no. | Dimensione [mm] ¹⁾ | Spessore [mm] | Materiale | Pz./conf.* |
|----------|-------------------------------|---------------|------------------|------------|
| 975622 | 27,5 x 49 x 23,5 | 2,5 | Zinco pressofuso | 10 |

¹⁾ Altezza x lunghezza x larghezza

*Le viti sono incluse nella fornitura



Vista dal basso della sottostruttura

Cerniera EVO 90° / cerniera EVO 180°

Le cerniere EVO vengono impiegate per il collegamento dei profili modulari in alluminio EVO. Le cerniere sono liberamente rotabili su entrambi i lati e possono essere installate con angolazioni fino a 90° o 180° nelle sottostrutture di terrazze.

Cerniera EVO 90°

Vantaggi

- Cerniera liberamente girevole
- Per angoli fino a 90°
- Posizionamento individuale nel profilo modulare EVO
- Rivetto è realizzato in acciaio inossidabile A2 secondo DIN6791

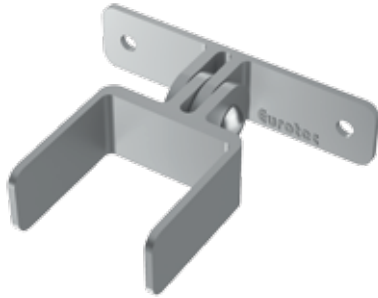

| Art. no. | Dimensione [mm] ⁰¹ | Materiale | Pz./conf.* |
|----------|-------------------------------|------------------|------------|
| 975623 | 23,5 x 84,0 x 100 | Zinco pressofuso | 4 |

⁰¹ Altezza x lunghezza x larghezza

* Per il fissaggio consigliamo le viti autopercoranti BIGHTY PH (954068)
Queste viti non sono comprese nella fornitura.



Cerniera EVO 180°

Vantaggi

- Cerniera liberamente girevole
- Per angoli fino a 180°
- Posizionamento individuale nel profilo modulare EVO
- Rivetto è realizzato in acciaio inossidabile A2 secondo DIN6791

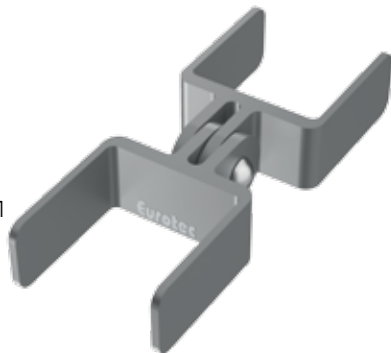

| Art. no. | Dimensione [mm] ⁰¹ | Materiale | Pz./conf.* |
|----------|-------------------------------|------------------|------------|
| 975624 | 23,5 x 131,5 x 49,25 | Zinco pressofuso | 4 |

⁰¹ Altezza x lunghezza x larghezza

* Per il fissaggio consigliamo le viti autopercoranti BIGHTY PH (954068)
Queste viti non sono comprese nella fornitura.



Profilo modulare in alluminio EVO Slim

Il profilo modulare in alluminio EVO Slim può essere utilizzato in combinazione con i piedi regolabili BASE o Profi-Line ed è quindi perfettamente adatto anche per il sistema di posa multifunzionale Stone-System nonché per altezze di installazione particolarmente basse.

Profilo modulare in alluminio EVO Slim



| Art. no. | Dimensione [mm] ^{a)} | Materiale | Pz./conf. |
|----------|-------------------------------|-----------|-----------|
| 975633 | 20 x 60 x 2400 | alluminio | 1 |
| 975628 | 20 x 60 x 4000 | alluminio | 1 |

^{a)} Altezza x larghezza x lunghezza modulo

Importante! Se si utilizza il profilo modulare in alluminio EVO Slim in combinazione con il supporto modulare Twin si deve prestare attenzione alle indicazioni a pagina 89.

Raccordo per profili modulari in alluminio EVO Slim



| Art. no. | Dimensione [mm] ^{a)} | Materiale | Pz./conf.* |
|----------|-------------------------------|-----------|------------|
| 975629 | 4 x 48 x 200 | alluminio | 10 |

^{a)} Altezza x larghezza x lunghezza

*Incl. 4 viti autoforanti per ogni raccordo

Nota

L'estremità del profilo deve essere sempre posizionata direttamente sopra a un appoggio o supporto.

Interasse max. dei supporti L [mm] con profilo modulare in alluminio EVO Slim con piedi regolabili^{a)}

| Carico utile [kN/m ²] | Piedi regolabili BASE-Line, F (ammissibile) = 2,2 kN | | | | | | | |
|--------------------------------------|--|-----|-----|-----|-----|-----|-----|-----|
| | Interasse „e“ [mm] tra i singoli profili ^{b)} | | | | | | | |
| | 250 | 300 | 350 | 400 | 450 | 500 | 550 | 600 |
| 2,0 | 650 | 600 | 600 | 550 | 550 | 500 | 500 | 500 |
| 3,0 ^{d)} | 550 | 550 | 500 | 500 | 500 | 450 | 450 | 400 |
| 4,0 ^{d)} | 500 | 500 | 450 | 450 | 400 | 400 | 400 | 400 |
| 5,0 ^{d)} | 500 | 450 | 450 | 400 | 400 | 400 | 350 | 350 |

| Carico utile [kN/m ²] | Piedi regolabili Profi-Line, F (ammissibile) = 8,0 kN | | | | | | | |
|--------------------------------------|--|-----|-----|-----|-----|-----|-----|-----|
| | Interasse „e“ [mm] tra i singoli profili ^{b)} | | | | | | | |
| | 250 | 300 | 350 | 400 | 450 | 500 | 550 | 600 |
| 2,0 | 650 | 600 | 600 | 550 | 550 | 500 | 500 | 500 |
| 3,0 ^{d)} | 550 | 550 | 500 | 500 | 500 | 450 | 450 | 400 |
| 4,0 ^{d)} | 500 | 500 | 450 | 450 | 400 | 400 | 400 | 400 |
| 5,0 ^{d)} | 500 | 450 | 450 | 400 | 400 | 400 | 350 | 350 |

^{a)} Indicazione della campata massima, entro la quale la curvatura del profilo non eccede L/300. Tavole con spessore medio di 25 mm e con peso specifico di 7 kN/m³ (larice, pino, douglasia).

^{b)} Es.: distanza tra i singoli profili = 550 mm; Carico utile = 2,0 kN/m² → campata max. del profilo = 500 mm.

^{c)} Carichi secondo DIN EN 1991-1; terrazze su tetti = 4 kN/m², terrazze in spazi pubblici = 5 kN/m²

^{d)} Carico utile secondo SIA 261 per balconi e terrazze uso privato = 3 kN/m²

Nota

Consultare le istruzioni di montaggio contenute nella scheda tecnica del prodotto.



Accessori per il sistema multifunzionale sistema Stone

Flex-Stone-Clip

Applicazione a scatto sui profili modulari EVO in alluminio interni alla sottostruttura



| Art. no. | Dimensioni del segmento distanziale [mm] ¹⁾ | Pz./conf.* |
|----------|--|------------|
| 975602 | 8 x 14 x 4 | 200 |

¹⁾ Altezza x lunghezza x larghezza

* Per il fissaggio consigliamo le viti autopercorante per profili in alluminio. Queste viti non sono comprese nella fornitura.

Nota

L'elasticità della nuova Flex-Stone-Clip consente la compensazione (fino a 2 mm) delle tolleranze di lavorazione delle lastre in pietra.

Stone-Edge-Clip

Applicazione a scatto sui profili modulari EVO in alluminio disposti sui bordi della sottostruttura



| Art. no. | Dimensioni del segmento distanziale [mm] ¹⁾ | Pz./conf.* |
|----------|--|------------|
| 975603 | 8 x 14 x 4 | 50 |

¹⁾ Altezza x lunghezza x larghezza

* Nella fornitura è compresa una vite per ogni clip

Le Stone-Edge-Clip vengono fissate con una vite sugli elementi perimetrali della sottostruttura in alluminio e assolvono allo scopo di prevenire lo slittamento di singole lastre di pietra. Al centro delle clip è presente un apposito canale di avvitamento.

Vite autopercorante per profili in alluminio



| Art. no. | Dimensione [mm] | Inserto | Pz./conf. |
|----------|-----------------|---------|-----------|
| 645026 | 4,2 x 35 | TX15 • | 100 |

Profili modulari in alluminio EVO + accessori

Profilo modulare EVO Light in alluminio



| Art. no. | Dimensione [mm] ^{a)} | Materiale | Pz./conf. |
|----------|-------------------------------|-----------|-----------|
| 975643 | 32 x 34 x 4000 | alluminio | 1 |

^{a)} Altezza x larghezza x lunghezza modulo



Utilizzare la piastra angolare per calcestruzzo in alluminio (Art. no.: 975661) per il fissaggio al calcestruzzo. Maggiori informazioni si possono trovare su 68

Caratteristiche

- Fissaggio a scomparsa con supporto modulare EVO Light
- Fissaggio a vista possibile con le nostre viti autofilettanti per profili e viti autoforanti ad alette per profili
- Sviluppato appositamente per i piedi regolabili BASE
- Utilizzabile anche con i piedi regolabili PRO e con adattatore L
- Prolungabile con connettore modulare EVO Light
- Bloccaggio in posizione mediante la vite dell'adattatore L
- Resistente ai carichi e alle torsioni, dimensionalmente stabile e perfettamente rettilineo
- La sua forma speciale previene la tranciatura delle viti

Connettore modulare EVO Light



| Art. no. | Dimensione [mm] ^{a)} | Materiale | Pz./conf. |
|----------|-------------------------------|-----------|-----------|
| 975618 | 27,7 x 27,4 x 62,5 | plastica | 10 |

^{a)} Altezza x larghezza x lunghezza



Per collegare fra loro i profili modulari EVO Light. Il vantaggio del connettore modulare EVO consiste nel poter collegare fra loro i profili facendoli semplicemente scattare in posizione senza l'impiego di viti.

Connettore angolare

Adatto per profili modulari in alluminio EVO Light

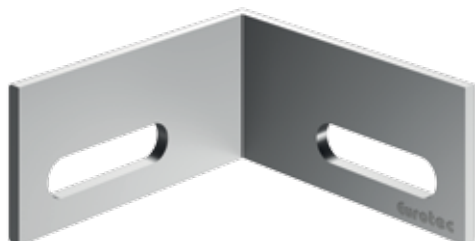

| Art. no. | Dimensione [mm] ^{a)} | Materiale | Pz./conf.* |
|----------|-------------------------------|-----------|------------|
| 975631 | 19 x 40 x 40 | alluminio | 10 |

^{a)} Altezza x larghezza x lunghezza

* Incl. 20 viti

Interasse max. dei supporti (L) per profilo modulare in alluminio EVO senza piedi regolabili, p.es. su fondazioni in calcestruzzo^{a)}

| Carico utile [kN/m ²] | Interasse „e“ [mm] tra i singoli profili ^{b)} | | | | | | | |
|--------------------------------------|--|-----|-----|-----|-----|-----|-----|-----|
| | 250 | 300 | 350 | 400 | 450 | 500 | 550 | 600 |
| 2,0 | 950 | 900 | 850 | 850 | 800 | 750 | 750 | 700 |
| 4,0 ^{c)} | 800 | 750 | 700 | 650 | 600 | 600 | 600 | 550 |
| 5,0 ^{d)} | 700 | 700 | 650 | 600 | 550 | 550 | 550 | 500 |

^{a)} Interasse max. dei supporti (L) con carichi utili di 2, 4 e 5 kN/m² e tavole con spessore medio di 25 mm e con peso specifico di 7 kN/m³ (larice, pino, douglasia).

^{b)} Se si impiegano tavole in WPC, l'interasse (e) tra i profili non deve essere superiore a 400 mm!

^{c)} Carichi utili secondo DIN 1991-1; terrazze su tetti = 4 kN/m², terrazze per uso pubblico = 5 kN/m²

Interasse max. dei supporti (L) per profilo modulare in alluminio EVO Light con piedi regolabili^{a)}

| Carico utile [kN/m ²] | Piedi regolabili BASE, F (ammiss.) = 2,2 kN | | | | | | | |
|--------------------------------------|--|-----|-----|-----|-----|-----|-----|-----|
| | Interasse „e“ [mm] tra i singoli profili ^{b)} | | | | | | | |
| | 250 | 300 | 350 | 400 | 450 | 500 | 550 | 600 |
| 2,0 | 950 | 900 | 850 | 850 | 800 | 750 | 750 | 700 |
| 3,0 ^{b)} | 850 | 800 | 750 | 750 | 700 | 650 | 650 | 600 |
| 4,0 ^{c)} | 800 | 750 | 700 | 650 | 600 | 550 | 500 | 450 |
| 5,0 ^{d)} | 700 | 700 | 650 | 550 | 500 | 450 | 400 | 350 |

| Carico utile [kN/m ²] | Piedi regolabili PRO, F (ammiss.) = 8,0 kN | | | | | | | |
|--------------------------------------|--|-----|-----|-----|-----|-----|-----|-----|
| | Interasse „e“ [mm] tra i singoli profili ^{b)} | | | | | | | |
| | 250 | 300 | 350 | 400 | 450 | 500 | 550 | 600 |
| 2,0 | 950 | 900 | 850 | 850 | 800 | 750 | 750 | 700 |
| 3,0 ^{b)} | 850 | 800 | 750 | 750 | 700 | 650 | 650 | 600 |
| 4,0 ^{c)} | 800 | 750 | 700 | 650 | 600 | 600 | 600 | 550 |
| 5,0 ^{d)} | 700 | 700 | 650 | 600 | 550 | 550 | 550 | 500 |

^{a)} Interasse max. dei supporti (L) con carichi utili di 2, 3, 4 e 5 kN/m² e tavole con spessore medio di 25 mm e con peso specifico di 7 kN/m³ (larice, pino, douglasia).

^{b)} Se si impiegano tavole in WPC, l'interasse (e) tra i profili non deve essere superiore a 400 mm!

^{c)} Carichi secondo DIN EN 1991-1; terrazze su tetti = 4 kN/m², terrazze in spazi pubblici = 5 kN/m²

^{d)} Carico utile secondo SIA 261 per balconi e terrazze uso privato = 3 kN/m²

Nastro MaTre

Per la separazione dei materiali

Adatto per
EVO, EVO
Light e
HKP



Il nastro MaTre viene utilizzato per la separazione dei materiali impedendo rumori scricchiolanti tra i profili in alluminio e le tavole.

Vantaggi

- Facile fissaggio grazie al film adesivo
- Adattabilità ottimale grazie a materiali molto sottili
- Resistente allo strappo e duraturo
- Le viti possono essere semplicemente avvitate attraverso il nastro
- Può essere tagliato su misura

| Art. no. | Dimensione [mm] ^{a)} | Pz./conf. |
|----------|-------------------------------|-----------|
| 945319 | 0,5 x 20000 x 10 | 5 |

^{a)} Altezza x lunghezza x larghezza



Profilo modulare Eveco in alluminio + accessori

Profilo modulare Eveco in alluminio



| Art. no. | Dimensione [mm] ¹⁾ | Materiale | Pz./conf. |
|----------|-------------------------------|-----------|-----------|
| 975632 | 24 x 39 x 2400 | alluminio | 1 |
| 975630 | 24 x 39 x 4000 | alluminio | 1 |

¹⁾ Altezza x larghezza x lunghezza modulo



Utilizzare la piastra angolare per calcestruzzo in alluminio (Art. no.: 975661) per il fissaggio al calcestruzzo. Maggiori informazioni si possono trovare su 68

Caratteristiche

- Combinabile con sistema a clip ECO per un fissaggio non a vista
- Impiego universale con molti altri clip di fissaggio (Ø viti: 4,2 mm)
- Appositamente progettato per piedi regolabili PRO con adattatore a scatto
- In caso di ridotta altezza di montaggio può essere utilizzato anche senza piedi regolabili
- Bloccaggio in posizione senza viti, grazie al sistema Click
- Resistente ai carichi e alle torsioni, dimensionalmente stabile e perfettamente rettilineo
- Canale di avvitamento per evitare lunghi tempi di perforazione

Connettore modulare ECO



| Art. no. | Dimensione [mm] ¹⁾ | Materiale | Pz./conf. |
|----------|-------------------------------|-----------|-----------|
| 975614 | 20 x 30 x 120 | plastica | 10 |

¹⁾ Altezza x larghezza x lunghezza



Per collegare fra loro i profili modulari Eveco il vantaggio del connettore modulare ECO consiste nel poter collegare i fra loro i profili facendoli semplicemente scattare in posizione, ossia senza l'impiego di viti.

Angolare di collegamento Eveco

Per profili modulari in alluminio Eveco

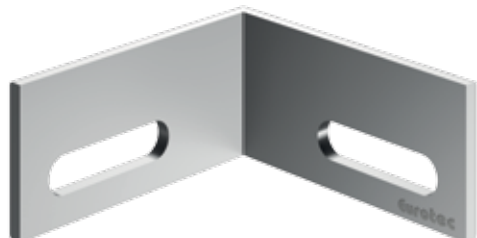

| Art. no. | Dimensione [mm] ¹⁾ | Materiale | Pz./conf.* |
|----------|-------------------------------|-----------|------------|
| 975631 | 19 x 40 x 40 | alluminio | 10 |

¹⁾ Altezza x larghezza x lunghezza

* Incl. 20 viti

Interasse max. dei supporti L [mm] con profilo modulare Eveco in alluminio senza piedi regolabili, p.es su fondazioni in calcestruzzo^{a)}

| Carico utile [kN/m ²] | Interasse „e“ [mm] tra i singoli profili ^{b)} | | | | | | | |
|--------------------------------------|--|-----|-----|-----|-----|-----|-----|-----|
| | 300 | 350 | 400 | 450 | 500 | 550 | 600 | 800 |
| 2,0 | 800 | 750 | 750 | 700 | 700 | 650 | 650 | 600 |
| 4,0 ^{c)} | 650 | 600 | 600 | 550 | 550 | 500 | 500 | 450 |
| 5,0 ^{d)} | 600 | 550 | 550 | 500 | 500 | 500 | 450 | 450 |

^{a)} Indicazione della campata massima, entro la quale la curvatura del profilo non eccede L/300. Tavole con spessore medio di 25 mm e con peso specifico di 7 kN/m³ (larice, pino, douglasia).

^{b)} Es.: Distanza tra i singoli profili = 550 mm; Carico utile = 2,0 kN/m² → campata max. del profilo = 650 mm.

^{c)} Carichi utili secondo DIN EN 1991-1; terrazze su tetti = 4 kN/m², terrazze per uso pubblico = 5 kN/m²

Interasse max. dei supporti L [mm] con profilo modulare Eveco in alluminio con piedi regolabili^{a)}

| Carico utile [kN/m ²] | Piedi regolabili BASE, F (ammiss.) = 2,2 kN | | | | | | | |
|--------------------------------------|--|-----|-----|-----|-----|-----|-----|-----|
| | Interasse „e“ [mm] tra i singoli profili ^{b)} | | | | | | | |
| | 250 | 300 | 350 | 400 | 450 | 500 | 550 | 600 |
| 2,0 | 800 | 750 | 700 | 650 | 650 | 600 | 600 | 600 |
| 3,0 ^{b)} | 700 | 650 | 600 | 600 | 550 | 550 | 500 | 450 |
| 4,0 ^{c)} | 650 | 600 | 550 | 550 | 500 | 450 | 400 | 350 |
| 5,0 ^{d)} | 600 | 550 | 500 | 450 | 400 | 350 | 300 | 300 |

| Carico utile [kN/m ²] | Piedi regolabili PRO, F (ammiss.) = 8,0 kN | | | | | | | |
|--------------------------------------|--|-----|-----|-----|-----|-----|-----|-----|
| | Interasse „e“ [mm] tra i singoli profili ^{b)} | | | | | | | |
| | 250 | 300 | 350 | 400 | 450 | 500 | 550 | 600 |
| 2,0 | 800 | 750 | 700 | 650 | 650 | 600 | 600 | 600 |
| 3,0 ^{b)} | 700 | 650 | 600 | 600 | 550 | 550 | 550 | 500 |
| 4,0 ^{c)} | 650 | 600 | 550 | 550 | 500 | 500 | 500 | 450 |
| 5,0 ^{d)} | 600 | 550 | 500 | 500 | 500 | 450 | 450 | 450 |

^{a)} Indicazione della campata massima, entro la quale la curvatura del profilo non eccede L/300. Tavole con spessore medio di 25 mm e con peso specifico di 7 kN/m³ (larice, pino, douglasia).

^{b)} Es.: Distanza tra i singoli profili = 550 mm; Carico utile = 2,0 kN/m² → campata max. del profilo = 500 mm.

^{c)} Carichi utili secondo DIN EN 1991-1; terrazze su tetti = 4 kN/m², terrazze per uso pubblico = 5 kN/m²

^{d)} Carico utile secondo SIA 261 per balconi e terrazze uso privato = 3 kN / m²

Montante trasversale Eveco

NUOVO
nel nostro programma



| Art. no. | Descrizione | Materiale | Dimensione [mm] ^{a)} | Pz./conf. |
|----------|----------------------------|-----------|-------------------------------|-----------|
| 975667 | Montante trasversale Eveco | alluminio | 24 x 40 x 361 | 1 |

^{a)} Altezza x larghezza x lunghezza modulo

Descrizione prodotto

Il nostro montante trasversale è l'integrazione ottimale dei nostri profili in alluminio. Grazie agli angolari già premontati, il montaggio viene ulteriormente semplificato.

Vantaggi

- Facile e rapido montaggio
- Realizzazione più rapida di terrazze
- Il montante trasversale prefabbricato ti permette di evitare il costoso taglio dei profili in cantiere
- La prefabbricazione pulita garantisce un montaggio professionale

Indicazioni di utilizzo

I montanti trasversali possono essere utilizzati solo a una distanza tra gli assi di 40 mm.



Piastra angolare per calcestruzzo in alluminio

Per il fissaggio al calcestruzzo

Piastra angolare per calcestruzzo in alluminio

Alluminio



Adatta per:
 Profilo del sistema in alluminio EVO,
 Profilo del sistema in alluminio EVO Light,
 Profilo del sistema in alluminio Eveco.

Istruzioni per l'uso

La piastra angolare per calcestruzzo in alluminio viene fissata attraverso il foro oblungo all'alluminio con la vite Thermofix in dotazione da 4,2 x 17 mm. Il foro oblungo può compensare l'espansione dell'alluminio.

Il foro rotondo viene utilizzato per il fissaggio con la vite per calcestruzzo Rock Testa esagonale/Testa esagonale con flangia da 7,5 mm al calcestruzzo.

| Art. no. | Dimensioni [mm] ^{a)} | Ø Foro rotondo [mm] | Foro oblungo [mm] ^{b)} | Pz./conf.* |
|----------|-------------------------------|---------------------|---------------------------------|------------|
| 975661 | 19,75 x 22,75 x 30 | 8 | 20 x 4,5 | 10 |

a) Altezza x lunghezza x larghezza

b) Lunghezza x larghezza

*La consegna avviene con una vite Thermofix da 4,2 x 17 mm inclusa.

La vite per calcestruzzo Rock per il fissaggio al calcestruzzo non è inclusa nella fornitura e deve essere ordinata separatamente.



Piastra angolare per calcestruzzo in alluminio in combinazione con il profilo del sistema in alluminio EVO



Piastra angolare per calcestruzzo in alluminio in combinazione con il profilo del sistema in alluminio EVO Light



Piastra angolare per calcestruzzo in alluminio in combinazione con il profilo del sistema in alluminio Eveco



Sistema portante per terrazze HKP

Per la congiunzione di ampie campate

Un sistema, molti vantaggi

- Elevata capacità di carico
- Grandi ampiezze di supporto
- Elevata stabilità della forma e planarità
- Minimo peso proprio
- Elevata flessibilità
- Lunga durata
- Buona ottica, telaio chiuso pulito
- Risparmio materiale

Il sistema portante per terrazze è una struttura di supporto in alluminio che consente campate fino a 3 metri a seconda del carico utile desiderato.

Il sistema portante può essere al proposito adeguato in modo flessibile alle esigenze più disparate. Il sistema portante viene impiegato fondamentalmente per terrazze sul terreno per le quali vengono posti solo pochi cuscinetti di supporto. Terrazze sopraelevate, balconi portanti e terrazze sul terreno sporgenti sono anch'esse adatte all'impiego flessibile del sistema.

Il sistema portante per terrazze è composto da due componenti che vengono assemblati per formare un telaio portante e chiuso.

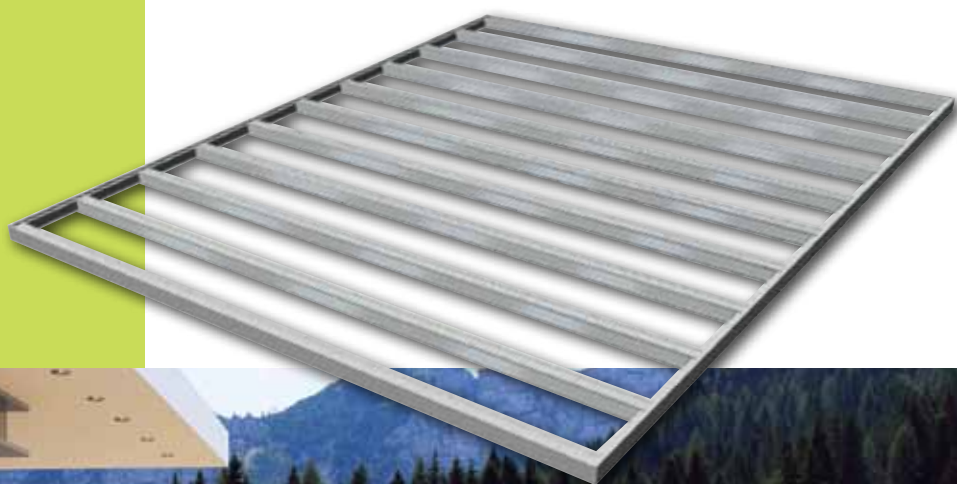



Solo 2 elementi modulari per un'intera struttura di supporto:

Profilo di supporto HKP



| Art. no. | Dimensione [mm] ^{*)} | Materiale | Pz./conf. |
|----------|-------------------------------|-----------|-----------|
| 954669 | 100 x 60 x 4000 | alluminio | 1 |

^{*)} Altezza x larghezza x lunghezza modulo

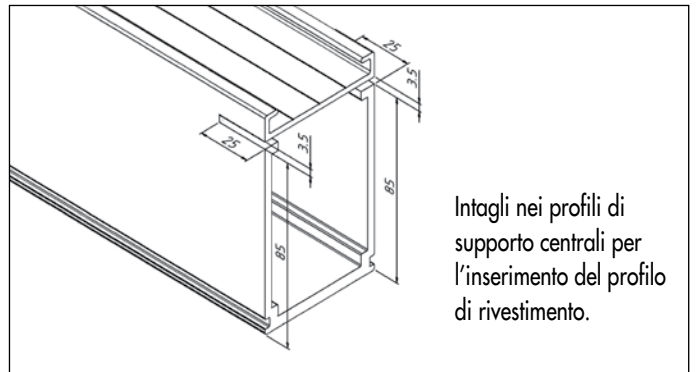

Profilo di rivestimento HKP



| Art. no. | Dimensione [mm] ^{*)} | Materiale | Pz./conf. |
|----------|-------------------------------|-----------|-----------|
| 954668 | 104 x 50 x 4000 | alluminio | 1 |

^{*)} Altezza x larghezza x lunghezza modulo

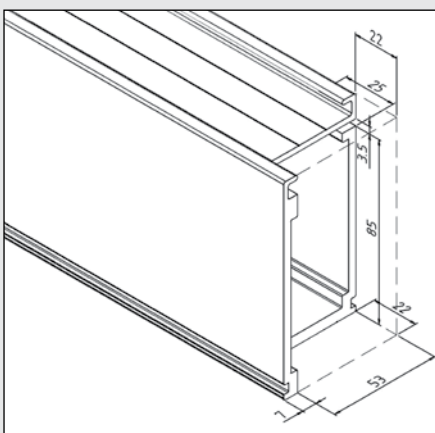
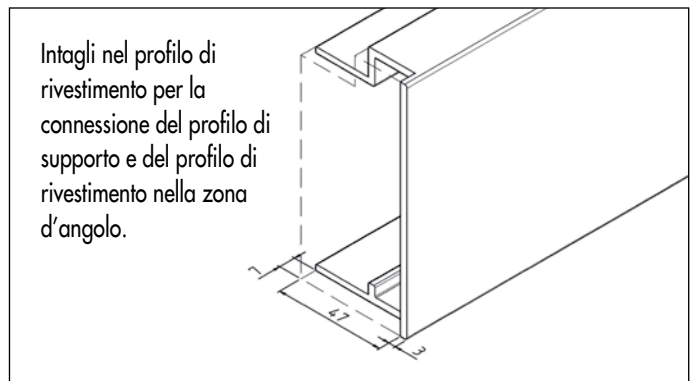

Intagli nel profilo di supporto per la connessione del profilo di supporto e del profilo di rivestimento nella zona d'angolo.

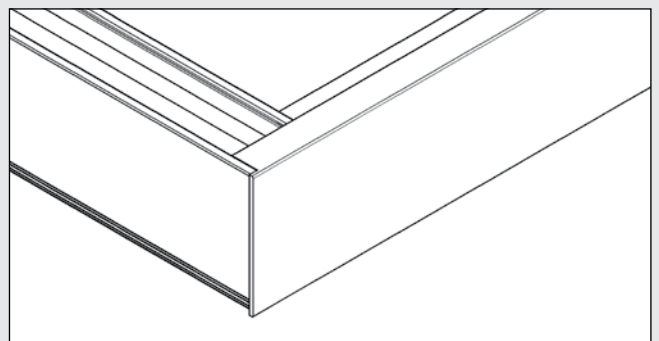

Connettore per profilo di supporto in alluminio

Per profilo di supporto HKP



| Art. no. | Dimensione [mm] ¹⁾ | Materiale | Pz./conf.* |
|----------|-------------------------------|-----------|------------|
| 954670 | 74 x 50 x 250 | alluminio | 1 |

¹⁾ Altezza x larghezza x lunghezza

* incl. 8 viti autoforanti per ogni connettore



Nota

L'estremità del profilo deve essere posizionata sempre direttamente sopra a un appoggio o supporto.



Nota

Può essere combinato con il supporto modulare Twin per il fissaggio a scomparsa delle tavole per terrazze.

BiGHTY vite autoforante

Acciaio inox temperato

**Adatto
per**





| Art. no. | Dimensione [mm] | Chiave | Ø rondella di tenuta | Pz./conf. |
|----------|-----------------|--------|----------------------|-----------|
| 945666 | 5,5 x 25 | SW 8 | Ø 16 mm | 500 |

Caratteristiche

- Per il fissaggio di legno ad acciaio oppure acciaio ad acciaio
- Rivestimento speciale
- Acciaio inossidabile secondo DIN 10088, rondella di tenuta A2 e EPDM
- Capacità di foratura: 5 mm

Max. distanze di appoggio L [mm]^{a)} per supporti in calcestruzzo o acciaio

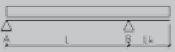
| Tipo di sostentamento | Carico utile kN/m ² | Distanza assi e [mm] dei profili portanti -HKP in successione ^{b)} | | | | | | |
|--|-----------------------------------|---|-------------|-------------|-------------|-------------|-------------|-------------|
| | | 300 | 350 | 400 | 450 | 500 | 550 | 600 |
| Campata unica L  | 2,0 | 3000 | 2750 | 2750 | 2500 | 2500 | 2500 | 2250 |
| | 3,0 ^{d)} | 2750 | 2500 | 2500 | 2250 | 2250 | 2250 | 2000 |
| | 4,0 ^{d)} | 2500 | 2250 | 2250 | 2000 | 2000 | 2000 | 2000 |
| | 5,0 ^{d)} | 2250 | 2000 | 2000 | 2000 | 1750 | 1750 | 1750 |
| Campata doppia L [mm]  | 2,0 | 3000 | 3000 | 3000 | 3000 | 3000 | 2750 | 2750 |
| | 3,0 ^{d)} | 3000 | 2750 | 2500 | 2500 | 2500 | 2500 | 2250 |
| | 4,0 ^{d)} | 2750 | 2500 | 2500 | 2500 | 2250 | 2250 | 2250 |
| | 5,0 ^{d)} | 2500 | 2500 | 2250 | 2250 | 2000 | 2000 | 2000 |
| Trave a sbalzo unica L [mm] / Lk [mm]  | 2,0 | 3000 / 1000 | 2750 / 1000 | 2750 / 1000 | 2500 / 1000 | 2500 / 1000 | 2000 / 1000 | 1750 / 1000 |
| | 3,0 ^{d)} | 2500 / 1000 | 2500 / 1000 | 2500 / 750 | 2500 / 750 | 2500 / 750 | 2000 / 750 | 1750 / 750 |
| | 4,0 ^{d)} | 1750 / 1000 | 1500 / 750 | 1500 / 750 | 1500 / 750 | 1500 / 750 | 1500 / 750 | 1500 / 750 |
| | 5,0 ^{d)} | 1500 / 750 | 1500 / 750 | 1500 / 750 | 1500 / 750 | 1500 / 750 | 1250 / 750 | 1250 / 750 |



^{a)} Massime distanze supporti (L) in caso di supporti con "sostentamento diretto" a carichi utili di 2, 3, 4 und 5 kN/m², ad uno spessore medio della tavola di 25 mm ed un peso specifico della tavola di 7 kN/m³

^{b)} Con l'impiego di tavole WPC non superare la distanza assi e dei profili al di sotto di 400 mm!

^{c)} Carichi utili secondo DIN EN 1991-1-1; terrazze su tetto= 4 kN/m²; terrazze in spazi pubblici= 5 kN/m²

^{d)} Carico utile secondo SIA 261 per balconi e terrazze uso privato = 3 kN / m²

Max. distanze di appoggio (L) per piedi regolabili della linea PRO (R amm. = 8,0 kN)

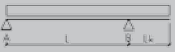
| Tipo di sostentamento | Carico utile kN/m ² | Max. distanze di appoggio L [mm] con i piedi regolabili della linea PRO con profilo di supporto HKP ^{a)} | | | | | | |
|--|-----------------------------------|---|-------------|-------------|-------------|-------------|-------------|-------------|
| | | 300 | 350 | 400 | 450 | 500 | 550 | 600 |
| Campata unica L  | 2,0 | 3000 | 2750 | 2750 | 2500 | 2500 | 2500 | 2500 |
| | 3,0 ^{a)} | 2750 | 2500 | 2500 | 2250 | 2250 | 2250 | 2000 |
| | 4,0 ^{d)} | 2500 | 2250 | 2250 | 2000 | 2000 | 2000 | 2000 |
| | 5,0 ^{d)} | 2250 | 2000 | 2000 | 2000 | 1750 | 1750 | 1750 |
| Campata doppia L [mm]  | 2,0 | 3000 | 3000 | 3000 | 3000 | 3000 | 2750 | 2500 |
| | 3,0 ^{a)} | 3000 | 2750 | 2500 | 2250 | 2000 | 1750 | 1750 |
| | 4,0 ^{d)} | 2500 | 2250 | 2000 | 1750 | 1500 | 1250 | 1250 |
| | 5,0 ^{d)} | 2000 | 1750 | 1500 | 1250 | 1250 | 1000 | 1000 |
| Trave a sbalzo unica L [mm] / Lk [mm] ^{b)}  | 2,0 | 3000 / 1000 | 2750 / 1000 | 2750 / 1000 | 2500 / 1000 | 2500 / 1000 | 2000 / 1000 | 1750 / 1000 |
| | 3,0 ^{a)} | 2500 / 1000 | 2500 / 1000 | 2500 / 750 | 2500 / 750 | 2500 / 750 | 2000 / 750 | 1750 / 750 |
| | 4,0 ^{d)} | 1750 / 1000 | 1500 / 750 | 1500 / 750 | 1500 / 750 | 1500 / 750 | 1500 / 750 | 1500 / 750 |
| | 5,0 ^{d)} | 1500 / 750 | 1500 / 750 | 1500 / 750 | 1500 / 750 | 1250 / 750 | 1250 / 500 | 1250 / 500 |

^{a)} Max. distanze di appoggio (L) per appoggi della linea di piedi regolabili "PRO-Line" con carico utile di 2, 3, 4 e 5 kN/m², con uno spessore delle tavole centrali di 25 mm e un peso delle tavole di 7 kN/m³ (larice, pino, abete di Douglas)

^{b)} Con l'impiego di tavole WPC non superare la distanza assi e dei profili al di sotto di 400 mm!

^{c)} Carichi utili secondo DIN EN 1991-1-1; terrazze su tetto= 4 kN/m²; terrazze in spazi pubblici= 5 kN/m²

^{d)} Sull'appoggio A possono risultare forze di sollevamento fino a 1 kN

^{e)} Carico utile secondo SIA 261 per balconi e terrazze uso privato = 3 kN/m²

Nota

Questa tabella dà solo una panoramica della capacità di carico.

Attenersi alle avvertenze sulla capacità di carico nelle informazioni tecniche!

Listello funzionale in alluminio / Listello funzionale in alluminio DiLo

I listelli funzionali in alluminio della Eurotec offrono soluzioni speciali per sottostrutture di terrazze in legno con bassa altezza di montaggio.

Caratteristiche

- Il profilo si distingue per la sua ridotta altezza di montaggio.
Esempio: Altezza del profilo 29 mm + tavola 24 mm = Altezza complessiva 53 mm.
- Grazie alla sua altezza ridotta, questo profilo è eccezionalmente adatto per la realizzazione di terrazze in legno da costruire su già esistenti terrazze in pietra, balconi o terrazze su tetti.
- L'alluminio è dimensionalmente stabile, non si arrugginisce, è estremamente resistente agli agenti atmosferici e offre pertanto vantaggi decisivi rispetto alle sottostrutture in legno.
- La piccola superficie di appoggio garantisce un deflusso ideale dell'acqua e previene una tranciatura della vite.
- L'insero in sughero autoadesivo esente da IPA viene applicato sul lato inferiore del profilo e garantisce un efficace isolamento anticalpestio.
- I listelli funzionali in alluminio sono disponibili in due versioni, in modo da poter scegliere individualmente tra fissaggi a vite a vista o a scomparsa.



Avvitatura invisibile



Avvitatura visibile

Listello funzionale in alluminio



| Art. no. | Dimensione [mm] ^{a)} | Materiale | Pz./conf. |
|----------|-------------------------------|-----------|-----------|
| 945510 | 29 x 34 x 1750 | alluminio | 1 |

^{a)} Altezza x larghezza x lunghezza modulo

Per il fissaggio diretto di tavole per terrazze con uno spessore di 21-25 mm, vedere vite autopercorante per profili e vite autopercorante ad alette per profili (p. 106).



| Art. no. | Dimensione [mm] ^{a)} | Materiale | Pz./conf.* |
|----------|-------------------------------|-----------|------------|
| 945535 | 29 x 34 x 2240 | alluminio | 1 |

^{a)} Altezza x larghezza x lunghezza modulo

*I Kork-Pad non sono inclusi nella fornitura

Per il fissaggio indiretto di tavole per terrazze spesse da 20 a 30 mm, vedere viti autoforanti DiLo (p. 75).

Listello funzionale in alluminio DiLo

Fori: 5,1 mm
Distanza tra i singoli fori: 20 mm
Distanza dal bordo al primo foro: 10 mm



Accessori per listelli funzionali in alluminio / listelli funzionali in alluminio DiLo

Procedura per il fissaggio a scomparsa di tavole per terrazze su listelli funzionali in alluminio DiLo:

- 1** Tagliare a misura i listelli funzionali in alluminio DiLo e le tavole per terrazze.
- 2** Sistemare le tavole tagliate a misura in modo che la loro parte inferiore sia rivolta verso l'alto.
- 3** Allineare le tavole su una superficie piana, distanziandole in modo uniforme. Utilizzare a tale scopo il distanziatore Eurotec.
- 4** Sistemare i listelli funzionali in alluminio DiLo sul retro delle tavole (almeno 2 listelli funzionali in alluminio DiLo per ogni elemento).
- 5** Fissare il profilo avvitando nei prefori del profilo 2 viti autoforanti DiLo ($\varnothing 5 \times 28,5$; $\varnothing 5 \times 33,5$ oppure $\varnothing 5 \times 38,5$) in corrispondenza di ogni punto di intersezione (tra le tavole e la sottostruttura).
- 6** Incollare i Kork-Pad nel listello funzionale in alluminio DiLo in modo da ottenere una superficie di appoggio pressoché intera.
- 7** Dopodiché si deve solo capovolgere e posizionare l'elemento finito.



Kork-Pad con nastro adesivo

Per listello funzionale in alluminio DiLo

Adatto per



| Art. no. | Dimensione [mm] ⁰ | Pz./conf. |
|----------|------------------------------|-----------|
| 945331 | 17 x 90 x 28 | 100 |

⁰ Altezza x lunghezza x larghezza



Staccare la pellicola del nastro adesivo

Vite autoforante DiLo

Acciaio inox temperato

Adatto per

Acciaio inossidabile



| Art. no. | Dimensione [mm] | Inserito | Spessore tavola | Pz./conf.* |
|----------|-----------------|----------|-----------------|------------|
| 111860 | 5,0 x 28,5 | TX25 • | min. 20 mm | 200 |
| 111861 | 5,0 x 33,5 | TX25 • | min. 25 mm | 200 |
| 111862 | 5,0 x 38,5 | TX25 • | min. 30 mm | 200 |

* Incl. 1 inserto

- In parte resistente agli acidi
- 10 anni di esperienza senza problemi di corrosione con il legno adatto
- Non adatto per legno tanninico come cumarú, rovere, merbau, robinia eccetera.
- Non adatto ad atmosfere contenenti cloro
- Acciaio inossidabile secondo DIN 10088

Panoramica delle bordature

Profili terminali bordo terrazza

Supporto singolo

- Per terrazze con pavimentazione in lastricato
- Bordatura esteticamente sofisticata
- Facile installazione
- L'acqua viene scaricata attraverso i fori nel profilo

Profili terminali bordo terrazza

Sottostruttura in alluminio

- Finiture estetiche di terrazze con pavimentazione in lastricato
- Uso flessibile
- Per spessori delle lastre ≤ 40 mm

Riparo terminale del balcone

- Bordo della terrazza di alta qualità
- Offre la possibilità di abbinare l'intera struttura del bordo
- Facile installazione
- Combinabile liberamente con tutti i sistemi di grondaie standard

Profilo terminale del balcone

- Riparo laterale con scarico dell'acqua integrato
- Disponibile in 2 altezze
- Facile installazione
- Combinabile liberamente con tutti i sistemi di grondaie standard





Supporto per profili di rivestimento di terrazze

- Per una chiusura esteticamente gradevole delle terrazze
- Può essere utilizzato con i piedi regolabili PRO M e L



Profilo riparo

- Per una chiusura frontale o per il giunto di testa del rivestimento della terrazza
- Assicura una superficie antiscivolo anche in condizioni di bagnato
- La geometria piana impedisce bordi di inciampo
- Resistente agli agenti atmosferici, all'esposizione ai raggi UV, agli insetti e al marciume



DrainTec – Griglia di drenaggio

- Per il drenaggio di superfici di facciate e terrazze
- Può essere combinato con la gamma di prodotti Eurotec, per la produzione di superfici di terrazze sopraelevate
- Per la realizzazione di transizioni prive di barriere e accessibili con la sedia a rotelle
- Adatto anche per il supporto diretto su substrato portante

Profili perimetrale per il supporto indipendente di bordi di terrazze

I nostri profili perimetrali per il supporto indipendente di bordi di terrazze consentono una finitura esteticamente accattivante delle terrazze con pavimentazioni in lastricato. Questo nostro prodotto per sistemi di supporto indipendenti viene impiegato in combinazione con i nostri piedi regolabili PRO M - XL.

Il profilo perimetrale è composto da due elementi, ossia dalla parte superiore, che viene applicata sulla testa del piede regolabile PRO, e dalla parte inferiore, sulla quale viene posizionato il piede regolabile.

Profili perimetrali per supporto indipendente



sopra

sotto

| Art. no. | Descrizione | Dimensione [mm] ^{a)} | Spessore del materiale [mm] | Materiale | Pz./conf. |
|----------|-------------|-------------------------------|-----------------------------|-----------|-----------|
| 975637 | sopra* | 37,5 x 215,5 x 2000 | 3 | alluminio | 1 |
| 975638 | sotto* | 23 x 240,5 x 2000 | 3 | alluminio | 1 |

^{a)} Altezza x larghezza x lunghezza modulo

*Articolo in esaurimento

Nota: per lastre con spessori ≤ 40 mm

Se si installa una terrazza con piedini regolabili e supporto diretto, consigliamo di applicare dalla parte superiore del bordo terrazza il profilo perimetrale per supporto indipendente, così che il rivestimento non si sposti in caso di sollecitazioni.

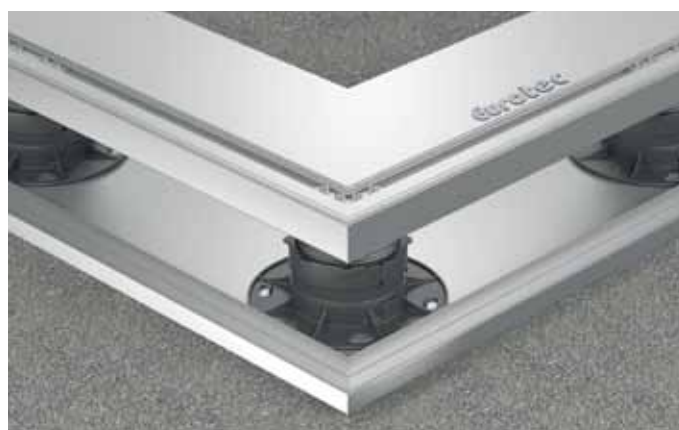

Vantaggi

- Profilo perimetrale esteticamente accattivante
- Facile montaggio
- L'acqua viene drenata attraverso i fori presenti nel profilo

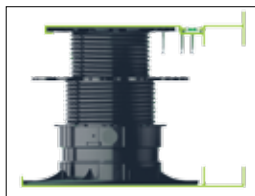

Set di angolari esterni per bordi di terrazze

Per angolari esterni in combinazione con profili perimetrali superiori ed inferiori

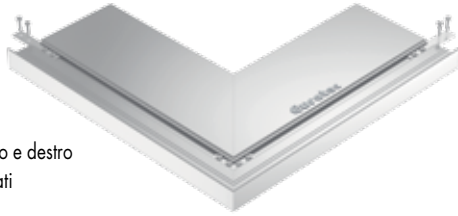

Set composto da

- Angolare esterno sinistro e destro
- 2 Connettore per profilati
- 1 Connettore angolare
- 12 Viti autoperforanti 4,8 x 25 mm

| Art. no. | Dimensione [mm] | Materiale | Pz./conf. |
|----------|-----------------|-----------|-----------|
| 975646 | 500 x 500 | alluminio | 1 |

Set di angolari interni per bordi di terrazze

Per angolari interni in combinazione con profili perimetrali

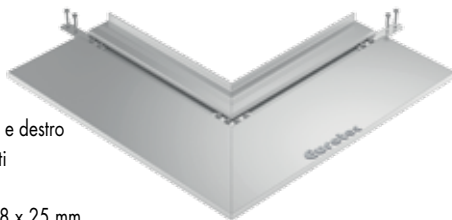

Set composto da

- Angolare interno sinistro e destro
- 2 Connettore per profilati
- 1 Connettore angolare
- 12 Viti autoperforanti 4,8 x 25 mm

| Art. no. | Dimensione [mm] | Materiale | Pz./conf. |
|----------|-----------------|-----------|-----------|
| 975645 | 500 x 500 | alluminio | 1 |

Set di angolari di collegamento per bordi di terrazze

Per collegamenti a 90° dei profili perimetrali



Set composto da

- 2 Connettore angolare
- 8 Viti autoperforanti 4,8 x 25 mm

| Art. no. | Dimensione [mm] ^{a)} | Spessore del materiale [mm] | Materiale | Pz./conf. |
|----------|-------------------------------|-----------------------------|-----------|-----------|
| 975641 | 50 x 50 x 20 | 2 | alluminio | 2 |

^{a)} Altezza x lunghezza x larghezza

Set di connettori per bordi di terrazze

Per il prolungamento dei profili perimetrali

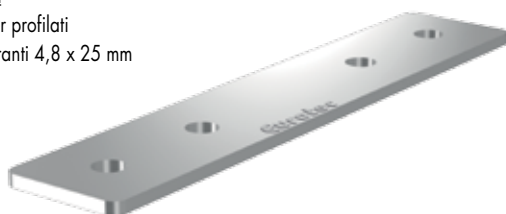

Set composto da

- 2 Connettore per profilati
- 8 Viti autoperforanti 4,8 x 25 mm

| Art. no. | Dimensione [mm] | Spessore del materiale [mm] | Materiale | Pz./conf. |
|----------|-----------------|-----------------------------|-----------|-----------|
| 975642 | 100 x 20 | 2 | alluminio | 2 |

Profili perimetrali per terrazze su sottostrutture in alluminio

I profili perimetrali Eurotec per bordi di terrazze realizzate su sottostrutture in alluminio offrono una finitura estetica dei bordi di terrazze con pavimentazioni in lastricato e vengono impiegati in combinazione con i piedi regolabili Profi-Line e con il profilo modulare in alluminio EVO.

Il sistema è costituito da due profili perimetrali che incorniciano rispettivamente il bordo superiore e/o inferiore di una terrazza.

Profili perimetrali per sottostrutture in alluminio

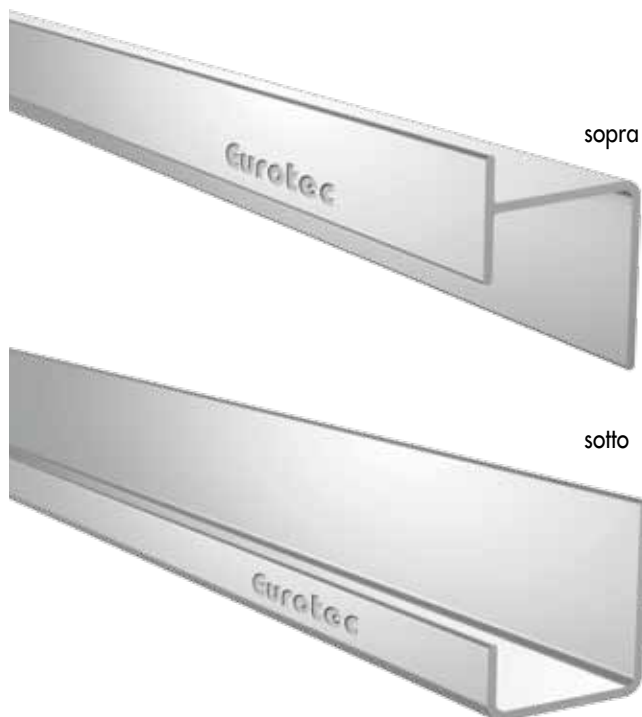

| Art. no. | Descrizione | Dimensione [mm] ^{a)} | Spessore del materiale [mm] | Materiale | Pz./conf. |
|----------|-------------|-------------------------------|-----------------------------|-----------|-----------|
| 975639 | sopra | 61,5 x 45 x 2000 | 2,5 | alluminio | 1 |
| 975640 | sotto | 50 x 45 x 2000 | 2,5 | alluminio | 1 |

^{a)} Altezza x larghezza x lunghezza modulo

Nota: per lastre con spessori ≤ 40 mm

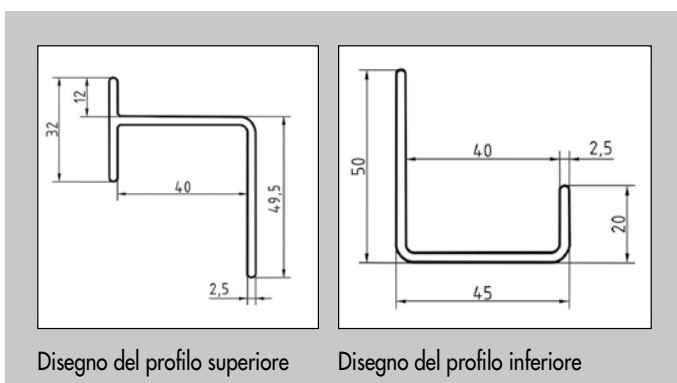

Vantaggi

- Profilo perimetrale esteticamente accattivante
- Versatilità d'impiego

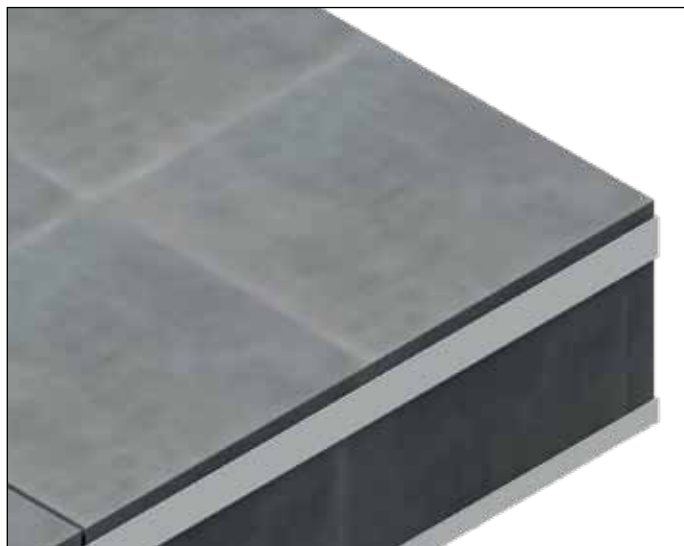

Nota

Nella fornitura sono compresi solo i rispettivi profili perimetrali in alluminio.
Tutti gli ulteriori componenti devono essere ordinati separatamente.
Componenti previsti per ogni singolo fissaggio: profili modulari in alluminio EVO, cerniera EVO 90°, angolare di collegamento EVO nonché 6 viti autofilettanti BiGHTY 4,8 x 25 mm (art. n. 954090-50, confezione da 50 pz).

(4 per la cerniera EVO a 90° e 1 ciascuno per il collegamento superiore e il collegamento inferiore al profilo perimetrale per terrazze).

In caso di lastre con spessori inferiori a 40 mm è necessario riempire con un nastro comprimend lo spazio libero risultante.



Riparo terminale del balcone

Il riparo terminale del balcone può essere combinato con le parti superiori dei profili terminali dei bordi delle terrazze per sottostruttura in alluminio e supporto singolo o con la clip Stone-Edge per un bordo della terrazza di alta qualità.

Riparo terminale del balcone

| Art. no. | Dimensione [mm] ¹⁾ | Spessore del materiale [mm] | Materiale | Pz./conf. |
|----------|-------------------------------|-----------------------------|-----------|-----------|
| 975655 | 116 x 7 x 2000 | 2 | alluminio | 1 |

¹⁾ Altezza x larghezza x lunghezza



Vantaggi

- Facile installazione
- Flessibile nella progettazione del bordo
- È possibile abbinare la struttura del bordo completa
- Combinabile gratuitamente con tutti i sistemi di grondaie/lamiere del cornicione disponibili in commercio



Profilo terminale del balcone

Il profilo terminale del balcone offre un'ulteriore possibilità di formare il bordo della terrazza.

È offerto in 3 cm e 5 cm di altezza. Il profilo dell'estremità del balcone

forma la parte inferiore o per piccole altezze l'intero pannello. In combinazione con il pannello terminale del balcone, le aperture laterali possono essere chiuse.

Profilo terminale del balcone



Vantaggi

- Facile installazione
- Vista elegante
- Flessibile nella progettazione del bordo
- Offre la possibilità di abbinare l'intera struttura del bordo
- Combinabile gratuitamente con tutti i sistemi di grondaie disponibili in commercio
- I pannelli inferiori sono racchiusi nella sigillatura
- Drenaggio dell'acqua integrato

| Art. no. | Descrizione | Dimensione [mm] ¹⁾ | Spessore del materiale [mm] | Materiale | Pz./conf. |
|----------|------------------------------------|-------------------------------|-----------------------------|-----------|-----------|
| 975653 | Profilo terminale del balcone 3 cm | 72 x 104 x 2000 | 1,8 | alluminio | 1 |
| 975654 | Profilo terminale del balcone 5 cm | 92,8 x 104 x 2000 | 1,8 | alluminio | 1 |

¹⁾ Altezza x larghezza x lunghezza modulo

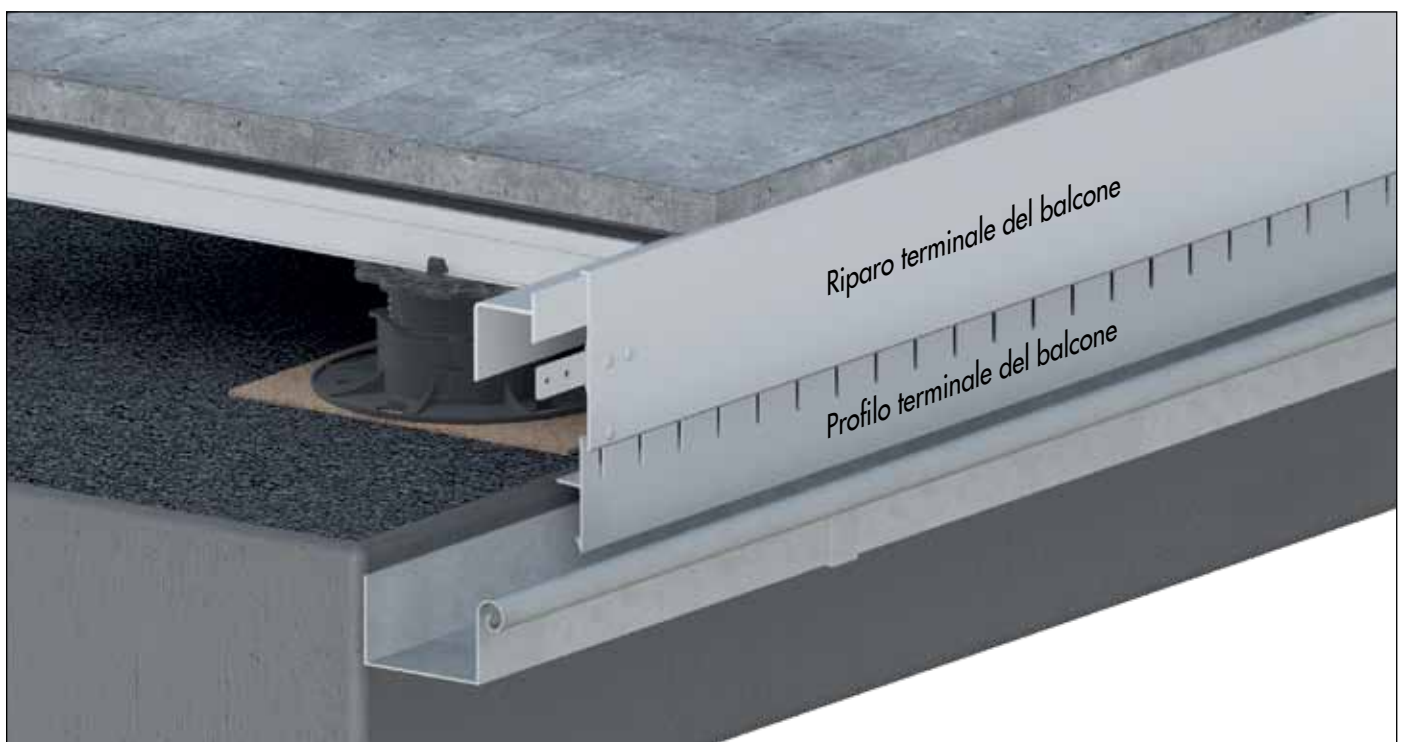

Supporto per profili di rivestimento di terrazze / Profilo riparo

Supporto per profili di rivestimento di terrazze

Set incl. di piastra di base, supporto laterale e viti

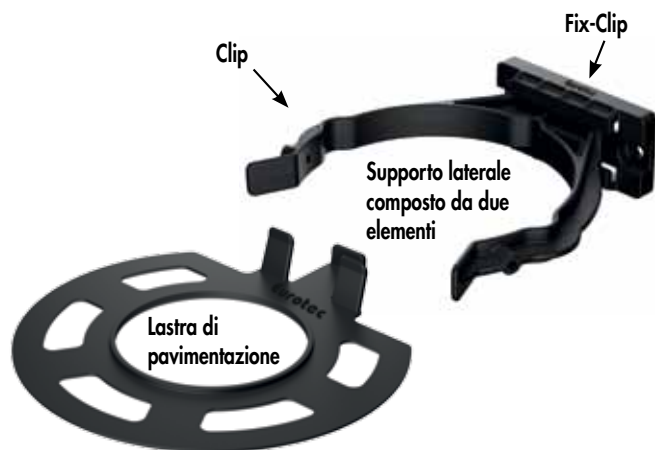

Il supporto Eurotec per profili di rivestimento di terrazze può essere utilizzato con i piedi regolabili PRO M e L. Questo supporto è stato progettato per consentire agli utenti la realizzazione di una finitura esteticamente accattivante dei bordi di terrazze. Il supporto per profili di rivestimento di terrazze è composto da una piastra di base e da un supporto laterale. Il supporto laterale può essere scomposto in due elementi separati (Clip e Fix-Clip) per facilitare il montaggio.

Profilo riparo

Per la copertura di bordi e sporgenze di rivestimenti di terrazze



L'area di applicazione del nuovo profilo di riparo è la testata o il giunto di testa del rivestimento della terrazza. La superficie specifica consente al profilo di riparo di essere antiscivolo anche in condizioni di bagnato. Grazie alla geometria piatta, il profilo di riparo non rappresenta un bordo di inciampo. Il nostro profilo di riparo è liberamente combinabile con tutte le tavole per terrazze standard.

| Art. no. | Set composto da | Pz./conf.* |
|----------|--|------------|
| 946068 | Piastra di base e supporto laterale composto da due elementi | 16 |

* Le viti sono incluse nella fornitura



Esempio di applicazione per il fissaggio di profili perimetrali di terrazze in legno mediante il piede regolabile PRO L.

| Art. no. | Dimensione [mm] ¹⁾ | Spessore del materiale [mm] | Pz./conf. |
|----------|-------------------------------|-----------------------------|-----------|
| 975651 | 27,5 x 37,5 x 2400 | 2,5 | 1 |

¹⁾ Altezza x larghezza x lunghezza modulo

Vantaggi

- Installazione facile e veloce
- Combinabile gratuitamente con tutte le tavole per terrazze disponibili in commercio
- Assicura una superficie antiscivolo anche in condizioni di bagnato
- La geometria piana impedisce bordi di inciampo
- Resistente agli agenti atmosferici, all'esposizione ai raggi UV, agli insetti e al marciume

Applicazione

Il fissaggio avviene con viti a testa svasata ($\varnothing \leq 4$ mm) attraverso i fori prefabbricati, che sono disposti a una distanza centrale di 20 cm.

A causa del piccolo margine della vite si consiglia una preforatura!



DrainTec – Griglia di drenaggio in alluminio

La realizzazione di costruzioni su aree esterne prevede una gamma di requisiti particolarmente vasta.

Con lo sviluppo della griglia di drenaggio Drain-Tec abbiamo voluto affrontare il tema del drenaggio delle superfici di facciate e di terrazze. Il concetto adottato per la griglia di drenaggio DrainTec è focalizzato soprattutto sui particolari relativi alle aperture di edifici, quali p.es. le zone di montaggio delle porte o le zone di transizione tra le superfici verticali delle facciate e le superfici orizzontali delle terrazze.

La speciale geometria della griglia è stata concepita per "intrappolare" le precipitazioni. L'acqua cade direttamente sullo strato impermeabile o nelle scanalature, evitando così che gli schizzi di rimbalzo possano pregiudicare i componenti delle porte o i rivestimenti delle facciate.

La pioggia battente viene fatta defluire in modo controllato. Grazie alla sua geometria piatta (21x140 mm) la griglia può essere utilizzata anche in combinazione con tavole per terrazze o con lastre in grès porcellanato comunemente reperibili in commercio.

Griglia di drenaggio in alluminio DrainTec



| Art. no. | Descrizione | Dimensione [mm] ¹⁾ | Materiale | Pz./conf. |
|----------|--|-------------------------------|-----------|-----------|
| 975634 | Griglia di drenaggio in alluminio DrainTec | 21 x 140 x 4000 | alluminio | 1 |

¹⁾ Altezza x larghezza x lunghezza

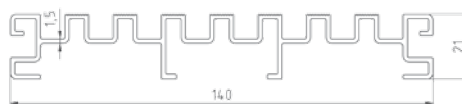

DrainTec Clip



| Art. no. | Descrizione | Dimensione [mm] ¹⁾ | Materiale | Pz./conf.* |
|----------|---------------|-------------------------------|-------------------------|------------|
| 975635 | DrainTec Clip | 16,5 x 20 x 144 | Acciaio inossidabile A2 | 2 |

¹⁾ Altezza x larghezza x lunghezza

* Le viti sono incluse nella fornitura

Viene utilizzato per fissare la griglia di drenaggio mediante una semplice applicazione a scatto e consente la successiva rimozione della griglia di drenaggio.

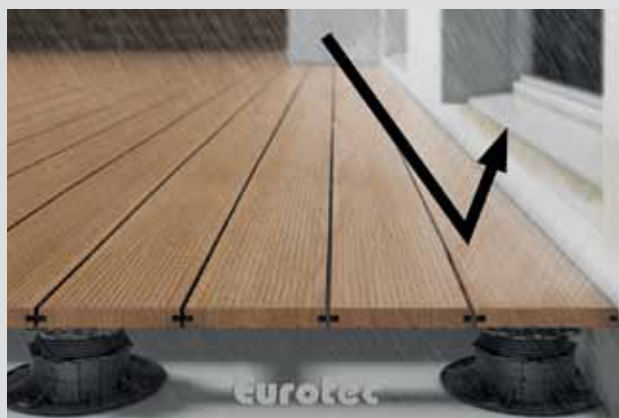

Senza DrainTec

gli schizzi di acqua piovana rimbalzano sui componenti delle porte o sui rivestimenti delle facciate



Con DrainTec

l'acqua piovana defluisce in modo controllato direttamente nel sottosuolo

L'obiettivo consiste nell'assicurare un drenaggio duraturo e privo di ristagni.

- Combinabile con la gamma di prodotti Eurotec per la costruzione di terrazze sopraelevate
- Adatta come dispositivo per il controllo e la pulizia
- Adatta anche per porte con basse altezze di connessione

- Ideale per la realizzazione di transizioni prive di barriere architettoniche e adatte per sedie a rotelle
- Adatta anche per il montaggio diretto su basamenti stabili

DrainTec Base

DrainTec Base è il completamento ideale per la nostra griglia di drenaggio in alluminio DrainTec.

Grazie a DrainTec Base la nostra griglia di drenaggio in alluminio DrainTec può essere utilizzata anche a piano terra, in pietrisco, sabbia o su altri fondi.

I fori angolari centrali consentono di abbinare la base ai nostri piedi regolabili della serie PRO-Line. A questo scopo, è necessario l'adattatore a scatto 60. Grazie a una vite aggiuntiva la base può essere fissata sul piede regolabile. Il prodotto trova applicazione nel campo del supporto indipendente e nelle strutture di supporto in alluminio.

DrainTec Base



| Art. no. | Descrizione | Dimensione [mm] ^{a)} | Materiale | Pz./conf. |
|----------|---------------|-------------------------------|-----------|-----------|
| 975658 | DrainTec Base | 20 x 144 x 2400 | alluminio | 1 |

^{a)} Altezza x larghezza x lunghezza



Vantaggi

- Favorisce il drenaggio del terrazzo
- Facile pulizia della base
- Non necessita di struttura di supporto aggiuntiva in caso di posa in materiale sfuso
- Compatibile con le strutture di supporto classiche in legno, ma anche con i nostri moderni sistemi modulari in alluminio e con il sistema portante per terrazze HKP
- Semplicità di posa
- Resistente agli agenti atmosferici
- Compatibile con piedi regolabili PRO S – PRO XL



Avvertenza per l'uso

In caso di impiego su una struttura di supporto in alluminio, raccomandiamo di utilizzare il nostro nastro MaTre (N° art. 945319). Aiuterà ad evitare che si producano rumori entrando nella costruzione.

NUOVO
nel nostro programma

Adattatore DrainTec

Adattatore DrainTec



Descrizione prodotto

L'adattatore DrainTec è un rialzo speciale per DrainTec Base. L'adattatore DrainTec consente di posare sulla base un'ulteriore lastra di pietra al posto della nostra griglia di drenaggio DrainTec. L'adattatore viene inserito nella DrainTec Base e rimane ben fissato sul profilo.

L'adattatore può supportare una o in alternativa due lastre di pietra da margine a margine, mentre i distanziatori al centro dell'adattatore permettono un allineamento uniforme dei punti di giunzione. La larghezza della lastra di pietra deve essere di $114 \pm 0,5$ mm, in modo da lasciare il posto a una fessura ai lati attraverso la quale l'acqua può defluire ed essere deviata in maniera controllata da DrainTec Base.

Vantaggi/Caratteristiche

- Due punti di fissaggio consentono di avvitare saldamente l'adattatore a DrainTec Base
- Applicando a DrainTec Base i nostri piedi regolabili PRO S - XL, è possibile portare la lastra di pietra installata sulla base allo stesso livello delle lastre di pietra della terrazza

| Art. no. | Materiale | Dimensione [mm] ^{a)} | Pz./conf.* |
|----------|---------------------------------|-------------------------------|------------|
| 975626 | Polipropilene copolimero (PP-C) | 17,5 x 40,4 x 140,7 | 10 |

^{a)} Altezza x larghezza x lunghezza

* Per il fissaggio consigliamo le viti autoperforanti BIGHTY PH (954068)
Queste viti non sono comprese nella fornitura.



Accessori

Per il fissaggio delle tavole per terrazze

FISSAGGIO INVISIBILE

Fissaggio delle tavole per terrazze senza vedere le teste delle viti

A seconda del tipo di legno le tavole per terrazze si fissano in modo diverso. Vi offriamo soluzioni innovative che soddisfano le vostre aspettative e i vostri desideri individuali per il fissaggio di tavole per terrazze.

Vantaggi

- Soluzioni di fissaggio indiretto/a scomparsa
- Compatibile con diversi profili di sistema in alluminio Eurotec
- La spaziatura uniforme delle tavole è garantita
- Supporta la protezione costruttiva del legno
- Resistente agli agenti atmosferici



© NATURinFORM

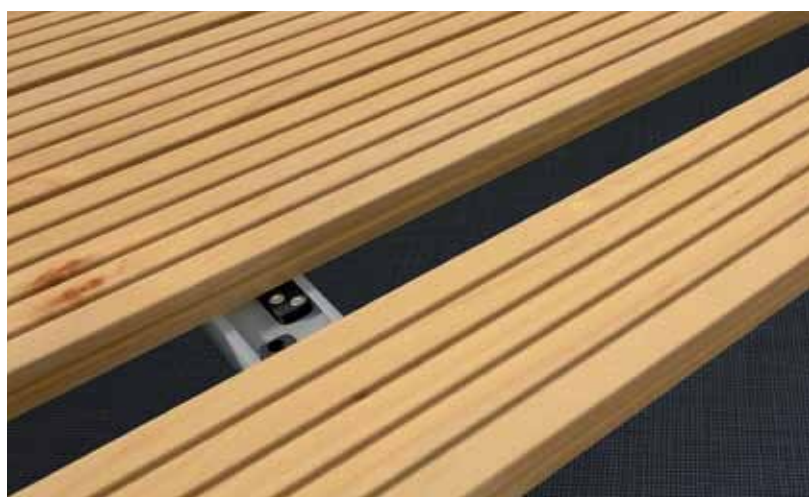

Fissaggio invisibile

Supporto modulare Twin

Fissaggio a scomparsa su sottostruttura in alluminio

Supporto modulare Twin

Fissaggio a scomparsa di tavole per terrazze scanalate lateralmente e realizzate con legni non soggetti a dilatazioni e restringimenti (p.es. larice, legni termici) o con WPC su:

- Profili modulari in alluminio EVO
- Profili modulari in alluminio EVO Slim (Si prega di osservare le indicazioni)
- Sistema portante per terrazze HKP

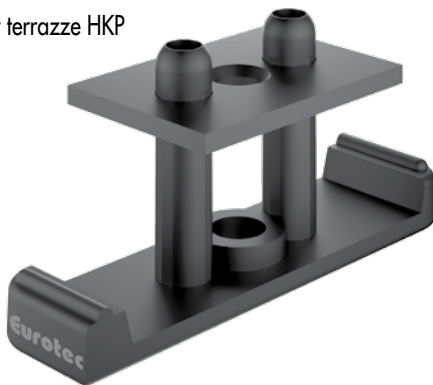

Descrizione del prodotto

La clip modulare in alluminio Twin viene inserita tra due tavole di legno e fissata nelle scanalature delle tavole mediante una piastra di fissaggio in acciaio inossidabile. La piastra di fissaggio viene fissata mediante una vite autopercorante avvitata tra i giunti della sottostruttura in alluminio. I distanziali garantiscono un'uniforme larghezza delle fughe tra le singole tavole.

Vantaggi

- Soluzione ideale per un fissaggio indiretto / non a vista
- Riadattamento e sostituzione di singole tavole eseguibile in qualsiasi momento
- Compatibile con i profili modulari in alluminio Eurotec EVO ed EVO Slim e con il sistema portante per terrazze HKP
- Distanza uniforme di circa 6 mm tra le tavole
- Favorisce la protezione strutturale del legno
- Resistente agli agenti atmosferici

| Art. no. | Dimensione [mm] ^{a)} | Materiale | Pz./conf.* |
|----------|-------------------------------|----------------|------------|
| 945959 | 26 x 55 x 15 | plastica, nero | 200 |

| | | | |
|-----------------------------|---------------|-------------------------------|--|
| Piastra di fissaggio | 2 x 30 x 20,5 | Acciaio inossidabile A2, nero | |
|-----------------------------|---------------|-------------------------------|--|

^{a)} Altezza x lunghezza x larghezza

* Le viti Ø 5 x 50 mm e bit sono incluse nella fornitura



Il supporto modulare Twin è adatto per tavole con la seguente geometria di scanalatura:

| Profondità T della scanalatura: | Larghezza B della scanalatura: | Spessore S delle pareti della scanalatura: |
|---------------------------------|--------------------------------|--|
| ≥ 7,5 mm | ≥ 2,0 mm | ≥ 2,0 – 12,0 mm |

L'idoneità del tipo di legno deve essere eventualmente confermata dal produttore o fornitore del legno.

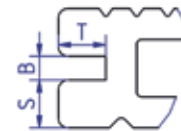

Viti alternative in caso di utilizzo del profilo EVO-Slim:

| Art. no. | Dimensione [mm] ^{a)} | Materiale | Pz./conf. |
|----------|-------------------------------|------------------------|-----------|
| 111882 | 5 x 30 | Acciaio inox temperato | 100 |
| 111878 | 5 x 35 | Acciaio inox temperato | 100 |

^{a)} Altezza x larghezza

Indicazioni

Se il supporto modulare Twin viene utilizzato in combinazione con il **profilo modulare in alluminio EVO Slim**, deve essere ordinata una vite più corta. Se viene utilizzata la vite fornita di Ø 5 x 50 mm, sussiste il rischio che i componenti al di sotto del profilo EVO Slim, come ad esempio le guarnizioni del tetto, vengano danneggiati.

Si prega di consultare la scheda prodotto sul nostro sito web

www.eurotec.team

o di mettersi in contatto con il nostro reparto assistenza.

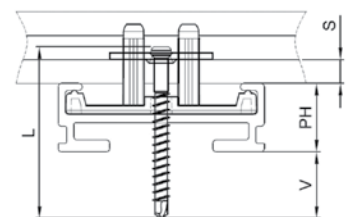

Supporto modulare EVO Light

Fissaggio a scomparsa su sottostruttura in alluminio

Caratteristiche

- Per il fissaggio non a vista di tavole scanalate
- Adatto per la selezionata geometria di scanalatura: Visualizza pagina precedente
- In caso di dubbi circa la geometria di scanalatura, consultare in ogni caso il proprio rivenditore locale di legname
- Facile e rapido montaggio
- Preimpostata larghezza delle fughe di 6 mm
- Il riadattamento e la sostituzione di singole tavole possono essere eseguiti in qualsiasi momento
- Favorisce la protezione strutturale del legno
- Resistente agli agenti atmosferici



Fissaggio a scomparsa con il supporto di sistema EVO Light

Supporto modulare EVO Light

Diritta

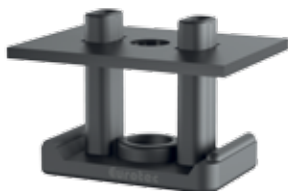

Il supporto modulare EVO Light, diritta è adatto per tavole con la seguente geometria di scanalatura:

| Profondità P della scanalatura: | Larghezza L della scanalatura: | Spessore S delle pareti della scanalatura: |
|---------------------------------|--------------------------------|--|
| ≥ 7,5 mm | ≥ 2,0 mm | ≥ 2,0 - 9,0 mm |

L'idoneità del tipo di legno deve essere eventualmente confermata dal produttore o fornitore del legno.

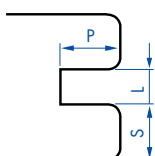

| Art. no. | Dimensione [mm] ^{a)} | Materiale | Pz./conf.* |
|----------|-------------------------------|----------------|------------|
| 946029 | 21 x 24 x 15 | Plastica, nero | 200 |

| Piastra di fissaggio | 1,5 x 30 x 22 | Acciaio inossidabile A2 | |
|----------------------|---------------|-------------------------|--|
|----------------------|---------------|-------------------------|--|

^{a)} Altezza x lunghezza x larghezza

* La vite è inclusa nella fornitura



Nota

Nel caso di discostamenti dello spessore della scanalatura, la lunghezza della vite potrebbe cambiare! Si prega di contattare il nostro ufficio tecnico.

Supporto modulare EVO Light

Piegata



Il supporto modulare EVO Light, piegata è adatto per tavole con la seguente geometria di scanalatura:

| Profondità P della scanalatura: | Larghezza L della scanalatura: | Spessore S delle pareti della scanalatura: |
|---------------------------------|--------------------------------|--|
| ≥ 7,5 mm | ≥ 2,0 mm | ≥ 2,0 - 9,0 mm |

L'idoneità del tipo di legno deve essere eventualmente confermata dal produttore o fornitore del legno.

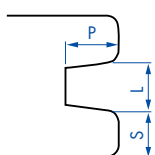

| Art. no. | Dimensione [mm] ^{a)} | Materiale | Pz./conf.* |
|----------|-------------------------------|----------------|------------|
| 946034 | 21 x 24 x 15 | Plastica, nero | 200 |

| Piastra di fissaggio | 1,5 x 30 x 21,1 | Acciaio inossidabile A2 | |
|----------------------|-----------------|-------------------------|--|
|----------------------|-----------------|-------------------------|--|

^{a)} Altezza x lunghezza x larghezza

* La vite è inclusa nella fornitura



Nota

Nel caso di discostamenti dello spessore della scanalatura, la lunghezza della vite potrebbe cambiare! Si prega di contattare il nostro ufficio tecnico.

Sistema a clip ECO

Fissaggio a scomparsa su sottostruttura in alluminio



© NATURinFORM

Sistema a clip ECO

Per profilo modulare Eveco in alluminio

Caratteristiche

- Per il fissaggio non a vista di tavole scanalate lateralmente
- Adatto solo limitatamente per sottili legni tropicali selezionati (consulti in ogni caso il Suo locale rivenditore di legname)
- Facile e rapido montaggio
- Larghezza delle fughe preimpostata
- Il riadattamento e la sostituzione di singole tavole possono essere eseguiti in qualsiasi momento

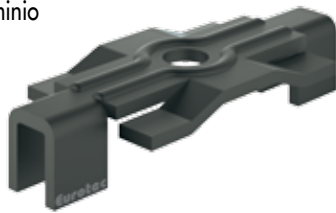

| Art. no. | Dimensione [mm] ^{a)} | Materiale | Pz./conf.* |
|------------|-------------------------------|--------------------|------------|
| 975600-250 | 7,2 x 37 x 16 | Acciaio inox, nero | 250 |

^{a)} Altezza x lunghezza x larghezza

* La vite è inclusa nella fornitura



La clip di sistema ECO è adatta per tavole con la seguente geometria della scanalatura:

| Profondità T della scanalatura: | Larghezza B della scanalatura: | Spessore S delle pareti della scanalatura: |
|---------------------------------|--------------------------------|--|
| ≥ 5,5 mm | ≥ 2,8 mm | ≥ 5,0 - 7,0 mm |

L'idoneità del tipo di legno deve essere eventualmente confermata dal produttore o fornitore del legno.

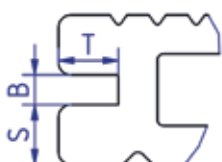

Elemento scorrevole per terrazze

Fissaggio invisibile di tavole per terrazze

Anche l'elemento scorrevole per terrazze previene una tranciatura delle viti in acciaio inox, possibile a causa dello spazio di 10 mm che viene a crearsi tra la struttura di supporto e la tavola soprattutto quando si impiegano legni duri o tropicali (vedere p. 105).

A differenza del listello Dista 2.0 le tavole vengono tuttavia fissate indirettamente, ovvero sulla superficie della terrazza non sono visibili le teste delle viti. L'elemento scorrevole soddisfa tutti i criteri per il fissaggio di tavole in legno o anche in PVC.



L'elemento scorrevole per terrazze viene fornito completo di viti Thermofix in acciaio inox temprato. Ove necessario, si potrà effettuare un acquisto supplementare di viti A2 o A4 in acciaio inox per elementi scorrevoli.



Avvertenze operative per l'elemento scorrevole per terrazze

Il fissaggio delle tavole ha luogo avvitando gli elementi scorrevoli dapprima sul lato inferiore delle tavole e poi (da sopra) sulla struttura di supporto. Mediante questo tipo di fissaggio si evita un collegamento diretto sulla struttura di supporto. Le tavole per terrazze hanno quindi una maggiore libertà di movimento (grazie all'elemento scorrevole per terrazze).

Si consiglia di impiegare due viti per il fissaggio di ogni elemento scorrevole per terrazze sulla rispettiva tavola e due viti per il fissaggio dell'elemento scorrevole sulla struttura di supporto. Si consiglia di impiegare due viti per il fissaggio di ogni elemento scorrevole Mini per terrazze sulla rispettiva tavola e una vite per il fissaggio sulla struttura di supporto. Gli elementi scorrevoli sono ideali per tavole larghe da 80 mm a 155 mm e con spessori da 20 a 30 mm. Gli elementi scorrevoli Mini sono ideali per tavole larghe da 90 mm a 100 mm e con uno spessore minimo di 20 mm.

* in caso di impiego della vite Thermofix 4,2 x 22 mm

Elemento scorrevole per terrazze

Per il fissaggio invisibile di tavole per terrazze



| Art. no. | Dimensione [mm] ^{a)} | Fabbisogno* [pezzo/10 m ²] | Materiale | Pz./conf. |
|----------|-------------------------------|--|-----------------|-----------|
| 944830 | 10 x 190 x 20 | 123 | Plastica rigida | 200 |

^{a)} Altezza x lunghezza x larghezza

* Distanza dei travetti di supporto = 600 mm, larghezza tavola = 145 mm, larghezza fuga = 5 mm (a seconda del tipo di legno). Per il primo o l'ultimo travetto di supporto nonché per i punti di giunzione delle tavole si prega di utilizzare il connettore angolare per terrazze oppure lo StarterClip.

Ogni elemento scorrevole per terrazze viene fornito con 4 viti Thermofix in acciaio inox temprato. Ove necessario, si potrà effettuare un acquisto supplementare di viti A2 o A4 in acciaio inox per elementi scorrevoli.

Elemento scorrevole per terrazze Mini

Per il fissaggio invisibile di tavole per terrazze

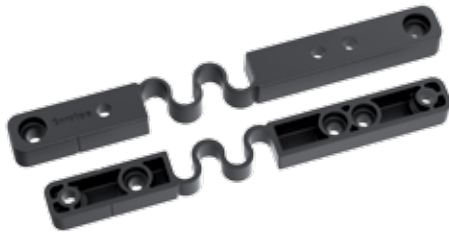

L'elemento scorrevole Mini per terrazze viene impiegato per tavole larghe da 90 a 100 mm.

| Art. no. | Dimensione [mm] ^{a)} | Fabbisogno* [pezzo/10 m ²] | Materiale | Pz./conf. |
|----------|-------------------------------|--|-----------------|-----------|
| 944767 | 10 x 140 x 14 | 200 | Plastica rigida | 200 |

^{a)} Altezza x lunghezza x larghezza

* Distanza dei travetti di supporto = 500 mm, larghezza tavola = 90-100 mm, larghezza fuga = 5 mm (a seconda del tipo di legno). Per il primo o l'ultimo travetto di supporto nonché per i punti di giunzione delle tavole si prega di utilizzare il connettore angolare per terrazze oppure lo StarterClip.

Ogni elemento scorrevole per terrazze viene fornito con 3 viti Thermofix in acciaio inox temprato. Ove necessario, si potrà effettuare un acquisto supplementare di viti A2 o A4 in acciaio inox per elementi scorrevoli.

Vite per elemento scorrevole

A4



Acciaio inossidabile

- In parte resistente agli acidi
- Adatta a legnami tanninici come cumarú, rovere, merbau, robinia ecc.
- Adatta per atmosfere saline
- Non adatto ad atmosfere contenenti cloro

| Art. no. | Dimensione [mm] | Inserto | Pz./conf. |
|----------|-----------------|---------|-----------|
| 944927 | 4,2 x 24 | TX20 • | 100 |

Vite Thermofix

Con punta perforante, acciaio inox temprato

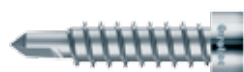

Acciaio inossidabile

| Art. no. | Dimensione [mm] | Inserto | Pz./conf. |
|----------|-----------------|---------|-----------|
| 945969 | 4,2 x 22 | TX20 • | 100 |

Connettore angolare

Avvitamento a vista o non a vista di tavole per terrazze iniziali o finali

Connettore angolare per terrazze

Per il fissaggio non a vista di tavole per terrazze iniziali o finali



| Art. no. | Materiale | Pz./conf.* |
|----------|-----------------|------------|
| 975584 | Plastica rigida | 10 |

*40 apposite viti sono contenute nell'entità della fornitura

Per il fissaggio senza viti a vista delle tavole iniziali o finali si può utilizzare connettore angolare per terrazze oppure lo StarterClip.

Il connettore angolare per terrazze consente una terminazione precisa e non visibile della posa di tavole per terrazze.



StarterClip

Avvitamento a vista o non a vista di tavole per terrazze iniziali o finali

StarterClip

Per il fissaggio non a vista di tavole per terrazze iniziali o finali

| Art. no. | Materiale | Pz./conf.* |
|--|-----------------|------------|
| 975591 | Plastica rigida | 10 |
| *40 apposite viti sono contenute nell'entità della fornitura | | |



Qualora non fosse possibile utilizzare il connettore angolare per terrazze – p.es. se non può essere avvitato lateralmente (muro o parete) – si potrà utilizzare lo StarterClip sviluppato dalla Eurotec.

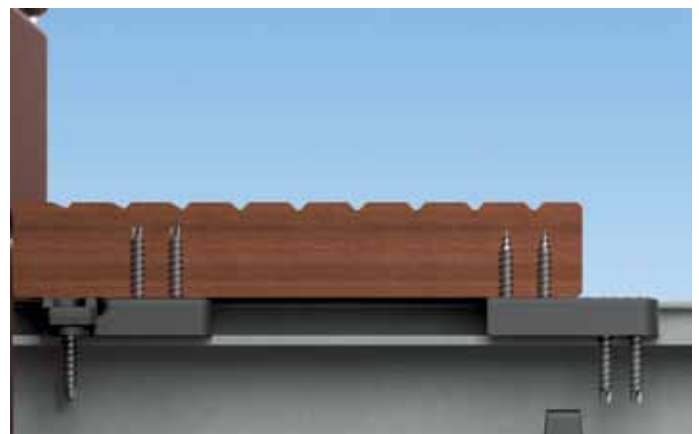
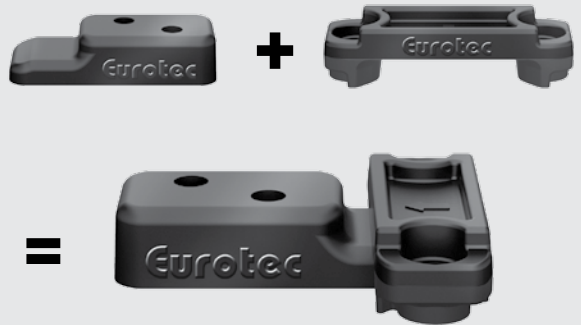

Punta a T

Fissaggio invisibile di tavole per terrazze

La punta a T viene inserita tra due tavole di legno e fissata con una piastra in acciaio nella scanalatura della tavola. Con ciò si ottiene un piano del legno bello dal punto di vista ottico senza teste di viti visibili. La distanza delle tavole viene automaticamente rispettata grazie alla punta a T. La distanza di circa 9 mm dalla struttura di supporto consente una buona aerazione sotterranea, in questo modo si riduce la formazione di umidità. La durata utile viene così positivamente influenzata. Con il rispetto delle indicazioni per la posa di Eurotec, la punta a T consente un facile posizionamento delle tavole prima che queste vengano definitivamente fissate mediante le viti. Dopo l'avvitamento le tavole alloggiato in posizione assolutamente fissa. Nel caso si debba sostituire una tavola con questo sistema ciò è possibile anche dopo aver terminato la realizzazione della terrazza.

Punta a T

Vantaggi

- Le tavole avvitate possono essere facilmente sostituite anche dopo la realizzazione completa della terrazza!
- Una successiva sistemazione è possibile in ogni momento come anche la sostituzione delle singole tavole
- Fissata mediante viti la tavola ha una tenuta più sicura e stabile

Nota

Adatto solo per legni non soggetti a dilatazioni e restringimenti nonché per WPC.

Descrizione del materiale

La punta a T è composta da una croce in materiale sintetico resistente agli agenti atmosferici, rinforzata da fibra di vetro con piastra in acciaio inox più vite in acciaio inox.

Esistono due tipi di varianti:

- 1) **Piastra in acciaio inox A2** per il normale ambito esterno.
- 2) **Piastra in acciaio inox A4** per ambiente contenente cloro e acqua salmastra (per acqua marina), nonché per legnami tanninici (per esempio robinia, rovere).



Posa veloce

Il sistema di fissaggio mediante punta a T può essere subito impiegato. Con l'utilizzo dello StarterClip, anche la tavola iniziale viene avvitata in modo invisibile, non è necessaria la preforatura, lo stesso vale anche per la tavola finale. Quando la tavola iniziale è posata, le successive tavole vengono posizionate, livellate e fissate. Inserire la punta a T con la piastra nella cava della tavola in legno, girare un poco la vite per il fissaggio. Quando la tavola è fissata, la potete avvitare.

Verificare la corretta regolazione della coppia dell'avvitatore a batteria, in modo da escludere un serraggio eccessivo delle viti.

| Art. no. | Piastra acciaio inox* | Materiale | Pz./conf.** |
|----------|-----------------------|----------------|-------------|
| 111857 | A2 | Plastica, nero | 125 |

* Piastra in acciaio inossidabile in A4 disponibile su richiesta

** Fornitura inclusa vite autopercorante, adatta per sottostrutture in legno e alluminio con spessore della parete fino a 3 mm.

T-Stick è adatto per tavole con la seguente geometria della scanalatura:

| Profondità T della scanalatura: | Larghezza B della scanalatura: | Spessore S delle pareti della scanalatura: |
|---------------------------------|--------------------------------|--|
| ≥ 7,5 mm | ≥ 2,5 mm | ≥ 5,5 - 12,5 mm |

L'idoneità del tipo di legno deve essere eventualmente confermata dal produttore o fornitore del legno.

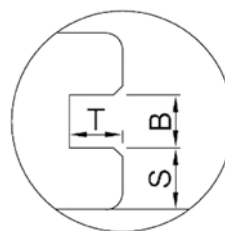

Modalità operativa punta a T

Una terrazza in legno senza teste delle viti visibili.



Iniziare con il connettore angolare per terrazze o con lo StarterClip.



Equilibratura e il fissaggio delle tavole successive, avvitare con la punta a T finché tutte le tavole siano fissate.

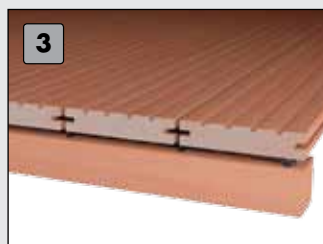

Poi anche l'ultima tavola può essere fissata con lo StarterClip.



Questo sistema di fissaggio è adatto esclusivamente a tavole per terrazze con scanalatura laterale.

Drill Tool 50X

L'ausilio per l'avvitamento ottimale

Drill Tool 50X è una dima di perforazione per il fissaggio a scomparsa delle tavole per terrazze. Con questo strumento, le tavole per terrazze possono essere fissate solo in modo indiretto/a scomparsa. Pertanto, sulla superficie del terrazzo non sono visibili teste delle viti.

Le viti sono avvitate in modo uniforme con un angolo di 50° grazie ai punti di fissaggio specificati e quindi posizionate in modo ottimale. Con il distanziale di Drill Tool 50X sarà automaticamente garantita una distanza uniforme tra le singole tavole di 6 mm.



Drill Tool 50X



Vantaggi

- Installazione rapida e semplice delle tavole per terrazze
- Assicura uno schema di giunzione uniforme
- I punti di fissaggio sono predefiniti

Applicazione

Con Drill Tools 50X le tavole per terrazze possono essere fissate indirettamente/a scomparsa. Per un fissaggio ottimale senza danneggiare le tavole per terrazze raccomandiamo la nostra vite per terrazza da 50X in A2 4,2 x 60 mm, inserto lungo 50X 82 mm TX15 e la fresa a gradino 50X da 3,3 mm a 4,5 mm. Per spessori di rivestimento ≥ 21 mm e larghezze di rivestimento di 110 mm - 150 mm.

Importante: chiedere al produttore o al fornitore se la tavola è idonea per questo tipo di accessorio.

| Art. no. | Dimensione [mm] ⁰⁾ | Pz./conf. |
|----------|-------------------------------|-----------|
| 499985 | 87 x 215 x 30 | 1 |

⁰⁾ Altezza x lunghezza x larghezza

Vite per terrazze 50X

Acciaio inossidabile



| Art. no. | Dimensione [mm] | Materiale | Pz./conf. |
|----------|-----------------|-------------------------|-----------|
| 905514 | 4,2 x 60 | Acciaio inossidabile A2 | 250 |
| 100250 | 4,2 x 60 | Acciaio inossidabile A4 | 250 |

Inserto lungo 50X

82 mm



| Art. no. | Dimensioni | Pz./conf. |
|------------|------------|-----------|
| 499985-Bit | TX15 • | 1 |

Punta a gradini 50X



| Art. no. | Materiale | Pz./conf. |
|---------------|--------------|-----------|
| 499985-Bohrer | Metallo duro | 1 |

Eurotec Basicshop

In breve



Basic Shop è economico, ed è una valida alternativa come spazio, per la vendita di Utensili per forare - Eurotec 50X.

Fornito di

- Viti per terrazze 50X
- Trapano a gradini 50X
- Punta lunghi 50X
- Drill Tool 50X

Lo scaffale di vendita ha le dimensioni:

altezza 1750 mm, larghezza 338 mm, profondità 500 mm

V-Clip

Fissaggio invisibile di tavole per terrazze

V-Clip



Vantaggi

- Soluzione di fissaggio indiretta/non visibile
- Compatibilità con le sottostrutture classiche in legno
- Distanza delle tavole uniforme di 7 mm

Nota

Adatta solo al fissaggio di rivestimenti di terrazze con scanalatura asimmetrica in tipi di legno non soggetto a dilatazioni o WPC.

La V-Clip Eurotec in acciaio inox è adatta al fissaggio di rivestimenti di terrazze con scanalatura asimmetrica in tipi di legno non soggetto a dilatazioni o WPC su sottostrutture in legno.

Verificare la corretta regolazione della coppia dell'avvitatore a batteria, in modo da escludere un serraggio eccessivo delle viti.

| Art. no. | Dimensione [mm] ^{a)} | Materiale | Pz./conf.* |
|----------|-------------------------------|-----------------|------------|
| 111885 | 32,3 x 22,7 x 9,4 | Acciaio inox A2 | 250 |

^{a)} lunghezza x larghezza x altezza

*incl. una vite Ø 4,2 x 25 mm e 1 Bit/Conf.

V-Clip è adatto per tavole con la seguente geometria della scanalatura:

| Profondità della scanalatura: | Larghezza della scanalatura: | Spessore delle pareti della scanalatura: |
|-------------------------------|------------------------------|--|
| ≥ 8,2 mm | ≥ 2,5 mm | ≥ 8,0 - 10,0 mm |

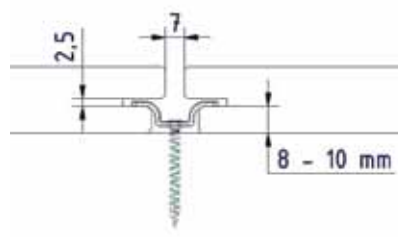

Modalità operativa V-Clip

Una terrazza in legno senza le teste delle viti in vista!

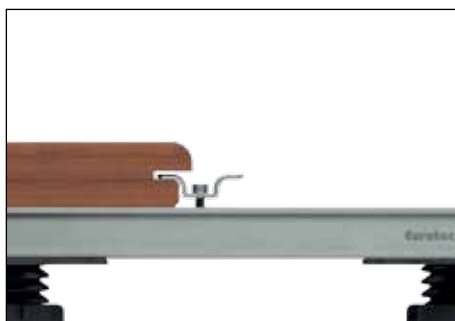

NUOVO
nel nostro programma

Decking Clip

Fissaggio invisibile di tavole per terrazze

Eurotec Decking Clip è adatta per il fissaggio invisibile di tavole per terrazze con scanalature di legno o WPC alle sottostrutture di legno. È fissata nella scanalatura tra due tavole separate. Le tavole sono fissate insieme a formare un angolo di 45°.

Il collegamento a vite ad angolo impedisce alle viti di strapparsi o tranciarsi durante i movimenti di rigonfiamento e di ritiro. Oltre alla Decking Clip, sono compresi in dotazione le viti, un inserto TX15 adatto e un trapano da 3 mm per la perforazione delle tavole.

Decking Clip

Vantaggi / Caratteristiche

- Fissaggio invisibile di tavole per terrazze
- Può essere combinato con una classica sottostruttura in legno
- Assicura la stessa distanza tra le tavole
- Resistente alle intemperie
- Il collegamento a vite a 45° impedisce che le viti si strappino o si trancino

| Art. no. | Dimensione [mm] ¹⁾ | Materiale | Contenute nell'entità della fornitura | Pz./conf. |
|------------|-------------------------------|--------------|---|-----------|
| 975636-175 | 46 x 25,4 x 9,8 | Acciaio inox | 1 x trapano Ø 3 mm, DIN338, Art. no. 4903-001 1 x bit 50 mm, TX15, Art. no. 500049 1 x Trim Head Wood, TX15, 4,0 x 57 mm, Art. no. 905830 | 175 |
| 975636-525 | 46 x 25,4 x 9,8 | Acciaio inox | 2 x trapano Ø 3 mm, DIN338, Art. no. 4903-001 2 x bit 50 mm, TX15, Art. no. 500049 2 x Trim Head Wood, TX15, 4,0 x 57 mm, Art. no. 905830 | 525 |

¹⁾ lunghezza x larghezza x altezza

Acciaio inossidabile

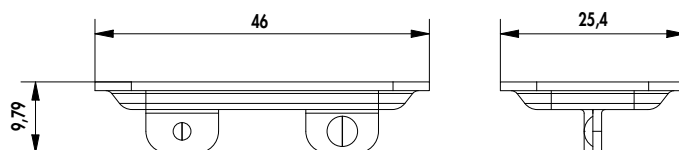

Contenute nell'entità della fornitura

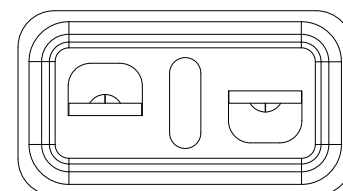

Modalità operativa Decking Clip

Una terrazza in legno senza le teste delle viti in vista!



1 Posare la prima tavola per terrazze mantenendo una giusta distanza dalla casa ed eseguire un foro sul bordo esterno. Quindi, fissare la tavola per terrazze alla costruzione in legno.



2 Fissare Eurotec Decking Clip alla sottostruttura e perforare la parte inferiore della tavola per terrazze a un angolo di 45° utilizzando il trapano da 3 mm fornito in dotazione.



3 Fissare la Decking Clip nel punto in cui è stata eseguita la perforazione inserendo la vite attraverso la Decking Clip. Eseguire lo stesso procedimento su ogni trave per ogni asse.



4 La tavola per terrazze definitiva può essere installata in diversi modi. Attenzione, l'ultima tavola deve essere fissata al bordo esterno con una vite a testa esagonale.

Consiglio degli esperti:

Consigliamo di inserire le viti in corrispondenza dei punti di collegamento di due tavole in modo da ridurre al minimo il movimento del legno.

Eurotec Decking Clip aiuta a impedire che le singole tavole scivolino o si stacchino.

Le viti fungono da fissaggio supplementare per garantire una maggiore durabilità.

Su richiesta, sono disponibili dei cappucci in legno copriviti per nascondere le teste (non incluse).



Accessori

Per il fissaggio delle tavole per terrazze

FISSAGGIO VISIBILE

Fissaggio delle tavole per terrazze con teste delle viti visibili

A seconda del tipo di legno le tavole per terrazze si fissano in modo diverso. Vi offriamo soluzioni innovative che soddisfano le vostre aspettative e i vostri desideri individuali per il fissaggio di tavole per terrazze.

Vantaggi

- Soluzioni di montaggio dirette/visibili
- Posa facile e rapida delle tavole per terrazze
- Compatibile con diversi profili di sistema in alluminio Eurotec
- Facile sostituzione di singole tavole per terrazze
- Supporta la protezione costruttiva del legno
- Resistente agli agenti atmosferici

© NATURinFORM

Listello Dista 2.0

Fissaggio visibile di tavole per terrazze

Struttura di supporto: legno

La sottostruttura delle terrazze in legno si adatta in modo personalizzato a fissaggi a vista o non a vista delle relative tavole. Il listello Dista 2.0 è maggiormente indicato per il fissaggio a vista delle terrazze: agisce come distanziatore e consente libertà di movimento tra il pannello e la sottostruttura. Favorisce contemporaneamente la circolazione dell'aria.

Per l'avvitamento su una sottostruttura in legno si utilizzano le normali viti per legno, ad esempio le viti Terrasotec.

Il listello Dista 2.0 riduce il rischio di tranciatura delle viti.

Importante: Con i legni duri/tropicali si deve sempre effettuare la preforatura!

Listello Dista 2.0

Per il fissaggio delle tavole della terrazza a vista



Il listello Dista 2.0 viene fissato con viti Terrasotec di Ø 4 mm negli appositi fori (per ogni listello Dista 2.0 sono necessarie 5 viti Terrasotec).

Il listello Dista 2.0 è lungo 70 cm.

| Art. no. | Dimensione [mm] ¹⁾ | Materiale | Pz./conf.* |
|----------|-------------------------------|-----------------|------------|
| 944803 | 30 x 700 x 7 | Plastica rigida | 50 |

¹⁾ Larghezza x lunghezza x altezza

* Le viti non sono comprese nell'entità della fornitura.
Fissaggio con viti Terrasotec Ø4 mm.



Il listello Dista 2.0 riduce il rischio di tranciatura delle viti.

Il listello Dista 2.0 è realizzato in plastica rigida e deve impedire la tranciatura delle viti in acciaio inox. La tranciatura viene causata dal rigonfiamento e restringimento del legno, il cosiddetto "lavoro". Tale "lavoro" è particolarmente marcato nella direzione trasversale delle tavole. Il legno "vuole" trascinare con sé la vite mentre la parte inferiore di quest'ultima è ancora saldamente fissata nella sottostruttura. Poiché il legno duro e il legno tropicale sono molto duri, a causa della loro elevata densità, la vite non ha alcuna possibilità di comprimersi nel legno quando questo "lavora". La rottura della vite causata da questo carico viene definita tranciatura. Il listello Dista 2.0 è stato sviluppato per impedire la tranciatura delle viti in acciaio inox. Crea un margine di movimento di 7 mm tra la sottostruttura e le tavole delle terrazze, dando alle viti in acciaio inox la possibilità di muoversi con il legno.

Che cosa significa "tranciatura"?

Una vite si può tranciare (staccare) quando, in caso di rigonfiamento o restringimento del legno, non dispone di un sufficiente spazio di movimento. Grazie a listello Dista 2.0 si determina una distanza di 7 mm tra la tavola e la sottostruttura che consente alle viti di adattarsi al movimento del legno. La tranciatura viene così impedita.

Rappresentazione schematica »Taglio«

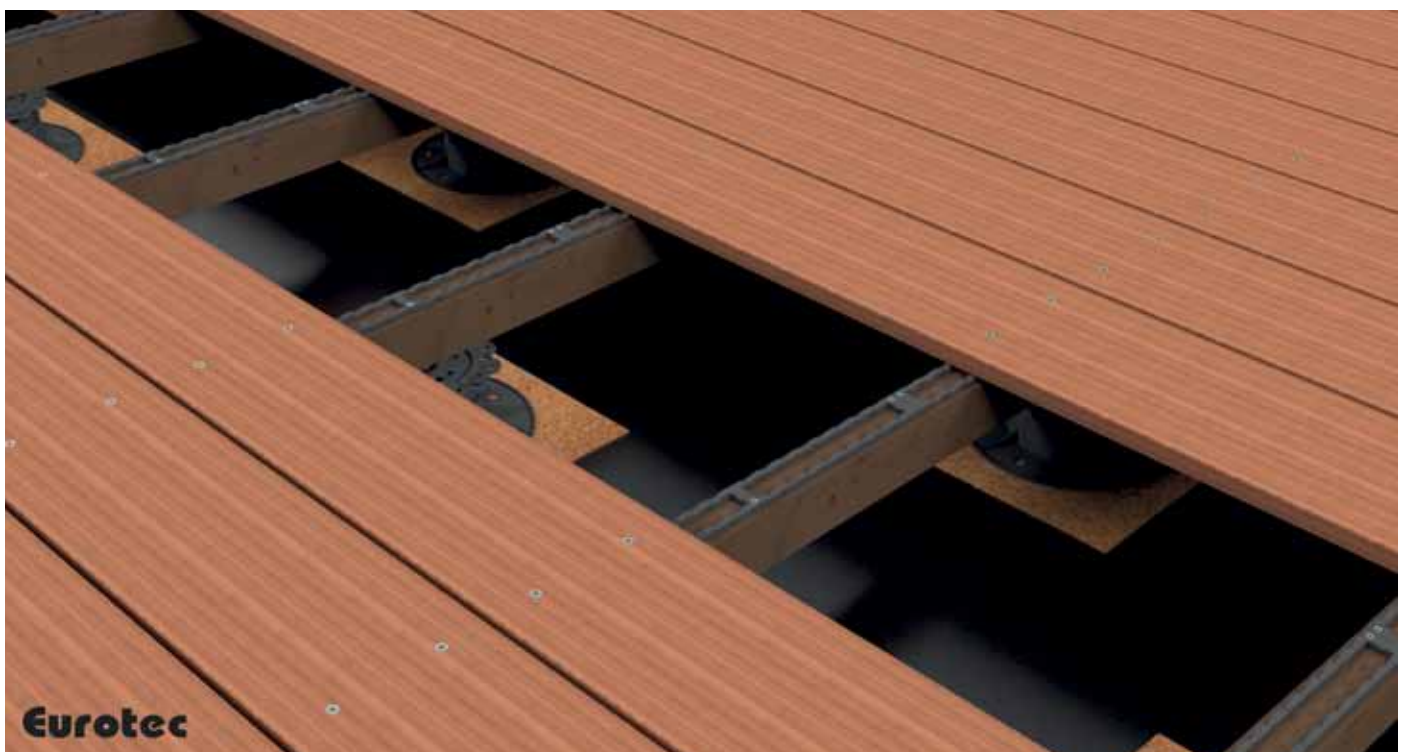

Vite autoforante per profilo / Vite autoperforante con alette per profili



Le viti autoperforanti per profili e le viti autoperforanti ad alette per profili sono adatte per il fissaggio a vista di tavole per terrazze sui profili in alluminio Eurotec, ossia sui nostri **profili modulari in alluminio EVO, EVO Light, profili portanti HKP e listelli funzionali in alluminio.**



Mediante viti autoperforante su profilo modulare in alluminio EVO

Vite autoforante per profilo

Acciaio inox temperato

Acciaio inossidabile



- In parte resistente agli acidi
- 10 anni di esperienza senza problemi di corrosione con i legnami adatti
- Non adatta a legnami tanninici come cumarú, rovere, merbau, robinia eccetera
- Non adatta ad atmosfere contenenti cloro
- Acciaio inossidabile secondo DIN 10088

| Art. no. | Dimensione [mm] | Inserto | Spessore tavola [mm] | Pz./conf. |
|----------|-----------------|---------|----------------------|-----------|
| 905553 | 5,5 x 41 | TX25 ● | 16 - 20 | 200 |
| 905559 | 5,5 x 46 | TX25 ● | 21 - 25 | 200 |
| 905562 | 5,5 x 51 | TX25 ● | 26 - 30 | 200 |
| 975797 | 5,5 x 56 | TX25 ● | 30 - 36 | 200 |
| 905560 | 5,5 x 61 | TX25 ● | 36 - 40 | 200 |



**Adatto per:
Drill-Stop per Vite
autoforante per profilo
Art. no.: 945606**

Vite autoforante per profilo

A4

Acciaio inossidabile



- In parte resistente agli acidi
- Adatta a legnami tanninici come cumarú, rovere, merbau, robinia ecc.
- Adatta per atmosfere saline
- Non adatto ad atmosfere contenenti cloro

Nota Nella tavola dovrebbe essere sempre praticato un preforo con diametro di 5,5 mm.

| Art. no. | Dimensione [mm] | Inserto | Spessore tavola [mm] | Pz./conf. |
|----------|-----------------|---------|----------------------|-----------|
| 905571 | 5,5 x 41 | TX25 ● | 16 - 20 | 200 |
| 905563 | 5,5 x 46 | TX25 ● | 21 - 25 | 200 |
| 905564 | 5,5 x 51 | TX25 ● | 26 - 30 | 200 |
| 975798 | 5,5 x 56 | TX25 ● | 30 - 36 | 200 |
| 905565 | 5,5 x 61 | TX25 ● | 36 - 40 | 200 |



**Adatto per:
Drill-Stop per Vite
autoforante per profilo
Art. no.: 945606**

Vite autoperforante con alette per profili

Acciaio inox temperato

Acciaio inossidabile



- In parte resistente agli acidi
- Viene commercializzata da ben 10 anni senza problemi di corrosione (in combinazione con legni idonei)
- Non idonea per legni ad elevato tenore tannico, come ad esempio cumarú, quercia, merbau, robinia ecc.
- Non adatta per ambienti clorati
- Acciaio inox secondo DIN 10088

Caratteristiche speciali

- Avvitamento rapido senza preforatura

| Art. no. | Dimensione [mm] | Inserto | Spessore tavola [mm] | Pz./conf. |
|----------|-----------------|---------|----------------------|-----------|
| 905568 | 5,0 x 55 | TX20 ● | 20 - 25 | 200 |
| 905569 | 5,0 x 60 | TX20 ● | 26 - 30 | 200 |
| 905570 | 5,0 x 70 | TX20 ● | 35 - 40 | 200 |

La preghiamo di osservare le nostre istruzioni per la "Scelta degli acciai per viti" (p. 18), poiché non tutti i tipi di legno sono adatti per lavorazioni con viti in acciaio inox temperato.



Terrassotec Trilobular / Terrassotec / Tri-Deck-Tec



Quale
acciaio della vite
e per quale legno?
Vedere pagina 18

Vantaggi di Terrassotec Trilobular

Geometria speciale della vite

- La filettatura di testa garantisce un rapido avvvitamento
- Il gambo rinforzato riduce il rischio di rottura o tranciatura della vite
- La filettatura sottotesta conferisce ulteriore stabilità alle tavole per terrazze

Geometria di base di tipo trilobulare

- Ridotta coppia di avvvitamento
- Ridotto rischio di rottura della vite durante l'avvitamento



Testa a doppio stadio con sottotesta dentellato

- Ridotto rischio di scheggiatura
- Ridotto rischio di fessurazione del legno



Gambo rinforzato

- Adatta per svariati legni tropicali
- Riduzione del rischio di tranciatura della vite

Vantaggi di Terrassotec

- Riduzione di formazione di trucioli grazie alla testa speciale
- Con nervature fresate per la facile svasatura in tutti i tipi di legno
- La geometria della vite riduce il pericolo di frattura, una preforatura è tuttavia assolutamente consigliabile in particolare per i legni duri e per la costruzione di terrazze e facciate!

Osservare le prescrizioni del fabbricante delle tavole.



Su richiesta sono disponibili
viti in altri colori RAL

Terrassotec Trilobular



Terrassotec Trilobular

Acciaio inox temperato



Acciaio inossidabile



- In parte resistente agli acidi
- 10 anni di esperienza senza problemi di corrosione con il legno adatto
- Non adatto per legno tanninico come cumarú, rovere, merbau, robinia eccetera.
- Non adatto ad atmosfere contenenti cloro
- Acciaio inossidabile secondo DIN 10088

| Art. no. | Dimensione [mm] | Inserto | Pz./conf. |
|--------------|-----------------|---------|-----------|
| 905530 | 5,5 x 50 | TX25 • | 200 |
| 905529 | 5,5 x 60 | TX25 • | 200 |
| 905531 | 5,5 x 70 | TX25 • | 200 |
| 905538 | 5,5 x 80 | TX25 • | 200 |
| 905545 | 5,5 x 90 | TX25 • | 200 |
| 905546 | 5,5 x 100 | TX25 • | 200 |
| 905530-EIMER | 5,5 x 50 | TX25 • | 500 |
| 905529-EIMER | 5,5 x 60 | TX25 • | 500 |
| 905531-EIMER | 5,5 x 70 | TX25 • | 500 |
| 905538-EIMER | 5,5 x 80 | TX25 • | 500 |
| 905545-EIMER | 5,5 x 90 | TX25 • | 500 |
| 905546-EIMER | 5,5 x 100 | TX25 • | 500 |

Terrassotec Trilobular

A2



Acciaio inossidabile



- In parte resistente agli acidi
- Non adatta ad atmosfere contenenti cloro

| Art. no. | Dimensione [mm] | Inserto | Pz./conf. |
|--------------|-----------------|---------|-----------|
| 905539 | 5,5 x 50 | TX25 • | 200 |
| 905540 | 5,5 x 60 | TX25 • | 200 |
| 905541 | 5,5 x 70 | TX25 • | 200 |
| 905542 | 5,5 x 80 | TX25 • | 200 |
| 905539-EIMER | 5,5 x 50 | TX25 • | 500 |
| 905540-EIMER | 5,5 x 60 | TX25 • | 500 |
| 905541-EIMER | 5,5 x 70 | TX25 • | 500 |
| 905542-EIMER | 5,5 x 80 | TX25 • | 500 |

Terrassotec Trilobular

A4



Acciaio inossidabile



- In parte resistente agli acidi
- Adatta a legnami tanninici come cumarú, rovere, merbau, robinia ecc.
- Adatta per atmosfere saline
- Non adatto ad atmosfere contenenti cloro

| Art. no. | Dimensione [mm] | Inserto | Pz./conf. |
|--------------|-----------------|---------|-----------|
| 905555 | 5,5 x 50 | TX25 • | 100 |
| 905556 | 5,5 x 60 | TX25 • | 100 |
| 905557 | 5,5 x 70 | TX25 • | 100 |
| 905558 | 5,5 x 80 | TX25 • | 100 |
| 905547* | 5,5 x 90 | TX25 • | 100 |
| 905548 | 5,5 x 100 | TX25 • | 100 |
| 905555-EIMER | 5,5 x 50 | TX25 • | 500 |
| 905556-EIMER | 5,5 x 60 | TX25 • | 500 |
| 905557-EIMER | 5,5 x 70 | TX25 • | 500 |
| 905558-EIMER | 5,5 x 80 | TX25 • | 500 |

* Fino alla completa conversione viene fornita ancora la versione precedente.

Terrassotec Trilobular

Acciaio inox temperato, anticata



Acciaio inossidabile



- In parte resistente agli acidi
- 10 anni di esperienza senza problemi di corrosione con il legno adatto
- Non adatto per legno tanninico come cumarú, rovere, merbau, robinia eccetera
- Non adatto ad atmosfere contenenti cloro
- Acciaio inossidabile secondo DIN 10088

| Art. no. | Dimensione [mm] | Inserto | Pz./conf. |
|----------|-----------------|---------|-----------|
| B905530 | 5,5 x 50 | TX25 • | 200 |
| B905529 | 5,5 x 60 | TX25 • | 200 |
| B905531 | 5,5 x 70 | TX25 • | 200 |



Su richiesta sono disponibili viti in altri colori RAL



Terrassotec

Terrassotec

Acciaio inox temperato

Può essere combinato con il nostro per facciata in **EPDM**



Acciaio inossidabile



- In parte resistente agli acidi
- 10 anni di esperienza senza problemi di corrosione con il legno adatto
- Non adatto a legno tanninico come cumarú, rovere, merbau, robinia ecc.
- Non adatto ad atmosfere contenenti cloro
- Acciaio inossidabile secondo DIN 10088
- Momento di rottura elevato del 50 % rispetto a A2 e A4
- Magnetizzabile

| Art. no. | Dimensione [mm] | Inserto | Pz./conf. |
|--------------|-----------------|---------|-----------|
| 905535 | 4,0 x 40 | TX15 ● | 500 |
| 905536 | 4,0 x 50 | TX15 ● | 500 |
| 905537 | 4,0 x 60 | TX15 ● | 500 |
| 945811 | 4,5 x 40 | TX20 ● | 200 |
| 905528 | 4,5 x 45 | TX20 ● | 200 |
| 905520 | 4,5 x 50 | TX20 ● | 200 |
| 905521 | 4,5 x 60 | TX20 ● | 200 |
| 905522 | 4,5 x 70 | TX20 ● | 200 |
| 905527 | 5,0 x 45 | TX25 ● | 200 |
| 905523 | 5,0 x 50 | TX25 ● | 200 |
| 905524 | 5,0 x 60 | TX25 ● | 200 |
| 905525 | 5,0 x 70 | TX25 ● | 200 |
| 905526 | 5,0 x 80 | TX25 ● | 200 |
| 905544 | 5,0 x 90 | TX25 ● | 200 |
| 905543 | 5,0 x 100 | TX25 ● | 200 |
| 905520-EIMER | 4,5 x 50 | TX20 ● | 500 |
| 905523-EIMER | 5,0 x 50 | TX25 ● | 500 |
| 905524-EIMER | 5,0 x 60 | TX25 ● | 500 |
| 905525-EIMER | 5,0 x 70 | TX25 ● | 500 |
| 905526-EIMER | 5,0 x 80 | TX25 ● | 500 |



Su richiesta sono disponibili viti in altri colori RAL

IN PRATICA: Questo è tutto ciò di cui avete bisogno.

Viti Terrassotec

Quantità per contenitore in secchio da 500 pezzi



Acciaio inossidabile

incl. Drill-Stop



incl. bit TX 25



500 pezzi

Tri-Deck-Tec



Con teste a vite colorate per tavole in WPC

Su richiesta



Tri-Deck-Tec

Acciaio inox temperato

Acciaio inossidabile



| Art. no. | Dimensione [mm] | Colore | Inserto | Pz./conf. |
|-----------------|-----------------|-------------------------------------|---------|-----------|
| 905809 | 5,0 x 65 | Lucido | TX20 | 200 |
| BR905809-EIMER | 5,0 x 65 | Marrone / NCS S 7010-Y50R | TX20 | 250* |
| C905809-EIMER | 5,0 x 65 | Carbone di legna / NCS 8000-N opaco | TX20 | 250* |
| CR905809-EIMER | 5,0 x 65 | Crema / NCS 3010-Y30R opaco | TX20 | 250* |
| GR905809-EIMER | 5,0 x 65 | Grigio / NCS S5500-N opaco | TX20 | 250* |
| OAK905809-EIMER | 5,0 x 65 | Rovere / NCS S2050-Y30R opaco | TX20 | 250* |
| RW905809-EIMER | 5,0 x 65 | Redwood / NCS S030-Y50R opaco | TX20 | 250* |

* Fornito in un secchio con ECO-Drill-Stop e inserto TX20.

Vantaggi

- Riduzione del rischio di fessurare il legno
- Il filetto di guida assicura un avvitamento rapido
- La filettatura inferiore fornisce una tenuta aggiuntiva alla tavola per terrazze
- Riduzione del posizionamento dei trucioli grazie alla testa speciale
- Riduzione della coppia di avvitamento grazie alla geometria di base trilobulare
- Riduzione del rischio di strappare la vite durante l'avvitamento dalla geometria di base trilobulare



Su richiesta sono disponibili viti in altri colori RAL

SUGGERIMENTI DEGLI ESPERTI per la costruzione di terrazze in legno

Terrazza in legno = preforatura

Nella costruzione di una terrazza in legname prezioso è assolutamente consigliata la preforatura e la presvasatura.

Questo vale sia per legno dolce sia per legno duro.

Drill-Stop per:

- Terrasotec Ø 5 e 5,5 mm
- Tri-Deck-Tec Ø 5 mm
- Hapatec Ø 5 mm
- Hapatec Heli Ø 5 mm



Niente sbavature, niente tranciate!

Grazie alla preforatura con Drill-Stop e la speciale geometria della testa appositamente sviluppata delle viti Terrasotec e Tri-Deck-Tec si ostacola significativamente la formazione dei trucioli.



Con l'impiego del listello Dista 2.0 si evita la tranciatura delle viti.



Formazione di trucioli



Preforatura + vite Terrasotec

Eurotec Basicshop

In breve



Basicshop è l'alternativa più conveniente e salvaspazio per la vendita di Eurotec Terrassotec Trilobular con teste delle viti verniciate.

Lo scaffale di vendita ha le dimensioni:
altezza 1750 mm, larghezza 338 mm, profondità 500 mm

Hapatec



Hapatec

Vite per il fissaggio di pannelli in legno duro,
acciaio inox temperato

Acciaio inossidabile



- In parte resistente agli acidi
- 10 anni di esperienza senza problemi di corrosione con il legno adatto
- Non adatto a legno tanninico come cumarú, rovere, merbau, robinia ecc.
- Non adatto ad atmosfere contenenti cloro
- Acciaio inossidabile secondo DIN 10088
- Momento di rottura elevato del 50 % rispetto a A2 e A4
- Magnetizzabile

| Art. no. | Dimensione [mm] | Inserto | Pz./conf. |
|--------------|-----------------|---------|-----------|
| 111803 | 4,0 x 30 | TX15 ● | 500 |
| 111810 | 4,0 x 40 | TX15 ● | 500 |
| 111821 | 4,0 x 45 | TX15 ● | 500 |
| 111811 | 4,0 x 50 | TX15 ● | 500 |
| 111812 | 4,0 x 60 | TX15 ● | 500 |
| 904569 | 4,5 x 45 | TX20 ● | 200 |
| 111813 | 4,5 x 50 | TX20 ● | 200 |
| 111814 | 4,5 x 60 | TX20 ● | 200 |
| 111815 | 4,5 x 70 | TX20 ● | 200 |
| 111816 | 4,5 x 80 | TX20 ● | 200 |
| 100048 | 5,0 x 40 | TX25 ● | 200 |
| 100049 | 5,0 x 45 | TX25 ● | 200 |
| 111817 | 5,0 x 50 | TX25 ● | 200 |
| 111818 | 5,0 x 60 | TX25 ● | 200 |
| 111819 | 5,0 x 70 | TX25 ● | 200 |
| 111820 | 5,0 x 80 | TX25 ● | 200 |
| 111888 | 5,0 x 90 | TX25 ● | 200 |
| 111889 | 5,0 x 100 | TX25 ● | 200 |
| 904569-EIMER | 4,5 x 45 | TX20 ● | 500 |
| 111813-EIMER | 4,5 x 50 | TX20 ● | 500 |
| 111814-EIMER | 4,5 x 60 | TX20 ● | 500 |
| 111815-EIMER | 4,5 x 70 | TX20 ● | 500 |
| 111816-EIMER | 4,5 x 80 | TX20 ● | 500 |
| 100048-EIMER | 5,0 x 40 | TX25 ● | 500 |
| 111817-EIMER | 5,0 x 50 | TX25 ● | 500 |
| 111818-EIMER | 5,0 x 60 | TX25 ● | 500 |
| 111819-EIMER | 5,0 x 70 | TX25 ● | 500 |
| 111820-EIMER | 5,0 x 80 | TX25 ● | 500 |

Hapatec »anticata«

Vite per il fissaggio di pannelli in legno duro,
acciaio inox temperato

Acciaio inossidabile

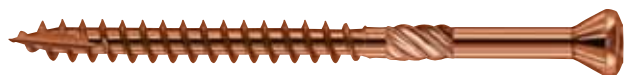

- In parte resistente agli acidi
- 10 anni di esperienza senza problemi di corrosione con il legno adatto
- Non adatto a legno tanninico come cumarú, rovere, merbau, robinia ecc.
- Non adatto ad atmosfere contenenti cloro
- Acciaio inossidabile secondo DIN 10088
- Momento di rottura elevato del 50 % rispetto a A2 e A4
- Magnetizzabile

| Art. no. | Dimensione [mm] | Inserto | Pz./conf. |
|----------|-----------------|---------|-----------|
| B111817 | 5,0 x 50 | TX25 ● | 200 |
| B111818 | 5,0 x 60 | TX25 ● | 200 |



Su richiesta sono disponibili
viti in altri colori RAL

Hapatec, nero

Vite per il fissaggio di pannelli in legno duro, acciaio inox temperato, nero

Acciaio inossidabile



- Per fissare tavole nere su facciate



Hapatec Heli

A4

Acciaio inossidabile

Può essere combinato con il nostro per facciata in EPDM



- In parte resistente agli acidi
- Adatta a legnami tanninici come cumarú, rovere, merbau, robinia ecc.
- Adatta per atmosfere saline
- Non adatto ad atmosfere contenenti cloro

La speciale geometria riduce la coppia di avvitamento. Si evita così il pericolo di rottura della vite per l'acciaio inox relativamente tenero A4.

Hapatec Heli

A2

Acciaio inossidabile

Può essere combinato con il nostro per facciata in EPDM



Acciaio inossidabile A2

- In parte resistente agli acidi
- Non adatta ad atmosfere contenenti cloro

| Art. no. | Dimensione [mm] | Inserto | Pz./conf. |
|--------------|-----------------|---------|-----------|
| 111802/BLACK | 4,0 x 35 | TX15 ● | 500 |
| 111810/BLACK | 4,0 x 40 | TX15 ● | 500 |
| 111811/BLACK | 4,0 x 50 | TX15 ● | 500 |
| 111812/BLACK | 4,0 x 60 | TX15 ● | 500 |
| 111822/BLACK | 4,5 x 40 | TX20 ● | 200 |
| 111813/BLACK | 4,5 x 50 | TX20 ● | 200 |
| 111814/BLACK | 4,5 x 60 | TX20 ● | 200 |
| 111815/BLACK | 4,5 x 70 | TX20 ● | 200 |
| 111817/BLACK | 5,0 x 50 | TX25 ● | 200 |
| 111818/BLACK | 5,0 x 60 | TX25 ● | 200 |

| Art. no. | Dimensione [mm] | Inserto | Pz./conf. |
|--------------|-----------------|---------|-----------|
| 100059 | 4,5 x 50 | TX20 ● | 200 |
| 100055 | 4,5 x 60 | TX20 ● | 200 |
| 100056 | 4,5 x 70 | TX20 ● | 200 |
| 100057 | 4,5 x 80 | TX20 ● | 200 |
| 100051 | 5,0 x 50 | TX25 ● | 200 |
| 100052 | 5,0 x 60 | TX25 ● | 200 |
| 100053 | 5,0 x 70 | TX25 ● | 200 |
| 100054 | 5,0 x 80 | TX25 ● | 200 |
| 100058 | 5,0 x 100 | TX25 ● | 200 |
| 100051-EIMER | 5,0 x 50 | TX25 ● | 500 |
| 100052-EIMER | 5,0 x 60 | TX25 ● | 500 |
| 100053-EIMER | 5,0 x 70 | TX25 ● | 500 |
| 100054-EIMER | 5,0 x 80 | TX25 ● | 500 |

| Art. no. | Dimensione [mm] | Inserto | Pz./conf. |
|--------------|-----------------|---------|-----------|
| 100060 | 5,0 x 50 | TX25 ● | 200 |
| 100062 | 5,0 x 60 | TX25 ● | 200 |
| 100060-EIMER | 5,0 x 50 | TX25 ● | 500 |
| 100062-EIMER | 5,0 x 60 | TX25 ● | 500 |

Vite Hobotec



Le viti Hobotec consentono di realizzare con facilità, rapidità e precisione le giunzioni legno con legno. Queste viti sono particolarmente indicate per impieghi che comportano elevati rischi di fessurazioni e crepe. La filettatura di concezione e l'innovativa punta perforante garantiscono un posizionamento perfetto ed elevati valori di resistenza all'estrazione.

Particolarmente adatta per applicazioni nei settori di costruzione di modelli, scale e facciate nonché nei settori della carpenteria, falegnameria e costruzione di tetti.



© fotolia.de

Campi d'impiego delle viti in acciaio inossidabile temperato

- Questo acciaio combina le migliori caratteristiche degli acciai al carbonio e degli acciai inossidabili. È resistente alla ruggine con le riserve valide per un A2 e con gli elevati valori meccanici di un acciaio zincato. L'acciaio inossidabile temperato non è resistente agli acidi e pertanto non è neanche idoneo per il fi ssaggio di legni tanninici (p.es.: rovere).
- L'acciaio inossidabile indurito è magnetizzabile.
- Acciaio inossidabile secondo DIN 10088.

Per ulteriori informazioni in merito alle possibilità di impiego dell'acciaio inossidabile temperato vedi pagina 18

Vite Hobotec

Acciaio inox temperato

Può essere combinato con il nostro per facciata in **EPDM**



Acciaio inossidabile



Vantaggi

- Non necessita di preforatura
- Nessuna formazione di crepe e fessure in prossimità dei bordi
- Nessun colpo delle viti grazie all'inserto TX

| Art. no. | Dimensione [mm] | Inserto | Pz./conf. |
|----------|-----------------|---------|-----------|
| 903323 | 4,0 x 30 | TX15 ● | 500 |
| 110299 | 4,0 x 40 | TX15 ● | 500 |
| 110300 | 4,0 x 45 | TX15 ● | 500 |
| 110301 | 4,0 x 50 | TX15 ● | 500 |
| 110302 | 4,0 x 60 | TX15 ● | 500 |
| 110319 | 4,5 x 40 | TX20 ● | 200 |
| 944839 | 4,5 x 45 | TX20 ● | 200 |
| 110303 | 4,5 x 50 | TX20 ● | 200 |
| 110304 | 4,5 x 60 | TX20 ● | 200 |
| 110305 | 4,5 x 70 | TX20 ● | 200 |
| 110306 | 4,5 x 80 | TX20 ● | 200 |
| 110307 | 5,0 x 50 | TX25 ● | 200 |
| 110308 | 5,0 x 60 | TX25 ● | 200 |
| 110309 | 5,0 x 70 | TX25 ● | 200 |
| 110310 | 5,0 x 80 | TX25 ● | 200 |
| 110311 | 5,0 x 90 | TX25 ● | 200 |
| 110312 | 5,0 x 100 | TX25 ● | 200 |
| 110313 | 6,0 x 80 | TX25 ● | 100 |
| 110314 | 6,0 x 90 | TX25 ● | 100 |
| 110315 | 6,0 x 100 | TX25 ● | 100 |
| 110316 | 6,0 x 120 | TX25 ● | 100 |
| 110317 | 6,0 x 140 | TX25 ● | 100 |
| 110318 | 6,0 x 160 | TX25 ● | 100 |



© fotolia.de

Testa ornamentale Hobotec

Acciaio inox temperato



Acciaio inossidabile



Può essere combinato con il nostro per facciate in **EPDM**

Impiego

- Facciate
- Recinzioni
- Terrazze



| Art. no. | Dimensione [mm] | Inserto | Pz./conf. |
|----------|-----------------|---------|-----------|
| 945040 | 4,0 x 40 | TX15 ● | 500 |
| 945653 | 4,0 x 45 | TX15 ● | 500 |
| 945041 | 4,0 x 50 | TX15 ● | 500 |
| 945042 | 4,0 x 60 | TX15 ● | 500 |
| 945043 | 4,0 x 70 | TX15 ● | 500 |
| 945045 | 4,5 x 40 | TX20 ● | 200 |
| 945046 | 4,5 x 45 | TX20 ● | 200 |
| 945047 | 4,5 x 50 | TX20 ● | 200 |
| 945048 | 4,5 x 60 | TX20 ● | 200 |
| 945049 | 4,5 x 70 | TX20 ● | 200 |
| 945050 | 4,5 x 80 | TX20 ● | 200 |
| 945051 | 5,0 x 50/30 | TX25 ● | 200 |
| 945052 | 5,0 x 60/36 | TX25 ● | 200 |
| 945053 | 5,0 x 70/42 | TX25 ● | 200 |
| 945054 | 5,0 x 80/48 | TX25 ● | 200 |
| 945055 | 5,0 x 90/54 | TX25 ● | 200 |
| 945056 | 5,0 x 100/60 | TX25 ● | 200 |

La filettatura di concezione e l'innovativa punta perforante consentono un montaggio preciso con elevati valori di resistenza all'estrazione.

Particolarmente adatto a legni fragili. **Non adatto** a legni tanninici come cumarù, rovere, merbau, robinia, eccetera.



Su richiesta sono disponibili viti in altri colori RAL

Un impiego particolare di queste viti si trova nelle applicazioni con elevato pericolo di crepe.

Per esempio nella posa di pavimenti in legno, listelli ornamentali in legno eccetera.

 Su richiesta sono disponibili viti in altri colori RAL



Testa ornamentale Hobotec

Acciaio zincato bianco



| Art. no. | Dimensione [mm] | Inserto | Pz./conf. |
|----------|-----------------|---------|-----------|
| 110287 | 3,2 x 20 | TX10 ◯ | 500 |
| 110288 | 3,2 x 25 | TX10 ◯ | 500 |
| 110289 | 3,2 x 30 | TX10 ◯ | 500 |
| 110290 | 3,2 x 35 | TX10 ◯ | 500 |
| 110291 | 3,2 x 40 | TX10 ◯ | 500 |
| 110292 | 3,2 x 50 | TX10 ◯ | 500 |
| 110293 | 3,2 x 60 | TX10 ◯ | 500 |

Disponibile anche con testa verniciata in bianco

| | | | |
|---------|----------|--------|-----|
| w110288 | 3,2 x 25 | TX10 ◯ | 500 |
| w110289 | 3,2 x 30 | TX10 ◯ | 500 |
| w110290 | 3,2 x 35 | TX10 ◯ | 500 |
| w110291 | 3,2 x 40 | TX10 ◯ | 500 |
| w110292 | 3,2 x 50 | TX10 ◯ | 500 |
| w110293 | 3,2 x 60 | TX10 ◯ | 500 |

Testa ornamentale Hobotec

Acciaio inox temperato



Acciaio inossidabile



| Art. no. | Dimensione [mm] | Inserto | Pz./conf. |
|----------|-----------------|---------|-----------|
| 900782 | 3,2 x 25 | TX10 ◯ | 500 |
| 110294 | 3,2 x 30 | TX10 ◯ | 500 |
| 110295 | 3,2 x 35 | TX10 ◯ | 500 |
| 110296 | 3,2 x 40 | TX10 ◯ | 500 |
| 110297 | 3,2 x 50 | TX10 ◯ | 500 |
| 110298 | 3,2 x 60 | TX10 ◯ | 500 |

Testa ornamentale Hobotec

Ottinata



| Art. no. | Dimensione [mm] | Inserto | Pz./conf. |
|----------|-----------------|---------|-----------|
| 903436 | 3,2 x 25 | TX10 ◯ | 500 |
| 903437 | 3,2 x 30 | TX10 ◯ | 500 |
| 903438 | 3,2 x 35 | TX10 ◯ | 500 |
| 903439 | 3,2 x 40 | TX10 ◯ | 500 |
| 903440 | 3,2 x 50 | TX10 ◯ | 500 |
| 903441 | 3,2 x 60 | TX10 ◯ | 500 |

Testa ornamentale Hobotec

Acciaio zincato giallo



| Art. no. | Dimensione [mm] | Inserto | Pz./conf. |
|----------|-----------------|---------|-----------|
| 110280 | 3,2 x 20 | TX10 ◯ | 500 |
| 110281 | 3,2 x 25 | TX10 ◯ | 500 |
| 110282 | 3,2 x 30 | TX10 ◯ | 500 |
| 110283 | 3,2 x 35 | TX10 ◯ | 500 |
| 110284 | 3,2 x 40 | TX10 ◯ | 500 |
| 110285 | 3,2 x 50 | TX10 ◯ | 500 |
| 110286 | 3,2 x 60 | TX10 ◯ | 500 |
| 944778 | 4,2 x 70 | TX15 ● | 200 |
| 944779 | 4,2 x 80 | TX15 ● | 200 |

Vite Mammutec

Adatta per superfici in legno più resistenti

Vite Mammutec

Mammutec è appositamente progettata per il fissaggio di rivestimenti in legno più resistenti con uno spessore fino a max. 60 mm. Grazie all'elevata resistenza alla corrosione la vite Mammutec può anche essere utilizzata per la costruzione di banchine e moli per imbarcazioni.



Mammutec

Acciaio inossidabile A4

Acciaio inossidabile

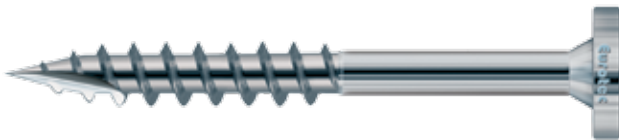

Vantaggi

- Resistenza alla corrosione
- Fissaggio di rivestimenti in legno fino a 60 mm di spessore

Applicazione

La preforatura e l'abbassamento di 6 mm sono assolutamente necessari! Questo farà spazio per il gambo. A causa dello spessore del materiale, esiste sempre il rischio di taglio della vite nel caso di legnami con bassa resistenza per il comportamento di restringimento e rigonfiamento. Questo deve essere osservato durante il montaggio.

| Art. no. | Dimensione [mm] | Inserto | Pz./conf. |
|----------|-----------------|---------|-----------|
| 905575 | 8,0 x 100 | TX40 • | 50 |
| 905576 | 8,0 x 120 | TX40 • | 50 |



Strumenti ausiliari per la posa di tavole per terrazze



Dispenser box per inserti

Un pratico dispenser box con **100 inserti TX lunghi** oppure **50 inserti magnetici TX lunghi** disponibili nelle seguenti dimensioni: TX20, TX25, TX30 oppure TX40.

Gli **inserti magnetici Eurotec** garantiscono un'eccezionale tenuta ed evitano pertanto la caduta delle viti. Perfino le viti lunghe rimangono saldamente al loro posto e anche in posizione orizzontale.

L'**inserto TX lungo** è ideale per punti difficilmente accessibili, come ad esempio tavole per terrazze, rivestimenti di edifici ecc.

Dispenser Box con inserti TX lunghi

Nero

| Art. no. | Dimensione | Inserto | Contenuto | Pz./conf. |
|----------|--|---------|-----------|-----------|
| 954102 | TX20 ● | | 100 | 1 |
| 954103 | TX25 ● | | 100 | 1 |
| 954104 | TX30 ● | | 100 | 1 |
| 954105 | TX40 ● | | 100 | 1 |

Dispenser Box con inserti magnetici TX lunghi

Nero

| Art. no. | Dimensione | Inserto | Contenuto | Pz./conf. |
|----------|--|---------|-----------|-----------|
| 954106 | TX20 ● | | 50 | 1 |
| 954107 | TX25 ● | | 50 | 1 |
| 954108 | TX30 ● | | 50 | 1 |
| 954109 | TX40 ● | | 50 | 1 |

Portainsero



| Art. no. | Lunghezza [mm] | Pz./conf. |
|----------|----------------|-----------|
| 500011 | 66 | 1 |
| 500012 | 150 | 1 |
| 500013 | 500 | 1 |

Box-inserti

Particolarmente indicato per le costruzioni in legno



Descrizione

31 inserti TX e 1 porta-inserti a cambio rapido in pratico box con chiusura a clip



Disponibile anche in confezione da 10 incl. display di vendita.

| Art. no. | Contenuto | Pz./conf. |
|----------|-------------------------------|-----------|
| 945857 | 5 x TX10 ○ | 1 |
| | 5 x TX15 ● | |
| | 5 x TX20 ● | |
| | 5 x TX25 ● | |
| | 5 x TX30 ● | |
| | 6 x TX40 ● | |
| | 1 x porta bit a cambio rapido | |

Box-inserti universale

Ideale per tutti gli impieghi



Descrizione

48 inserti e 1 porta-inserti a cambio rapido confezionati in un pratico astuccio

| Art. no. | Descrizione | Pz./conf. |
|----------|---|-----------|
| 945858 | ⊕ PH 1-1-2-2-3-3 | 1 |
| | ⊕ PZ 1-1-2-2-3-3 | |
| | ○ Esagonale 4-4-5-5-6-6 | |
| | □ Quadro 1-1-2-2-3-3 | |
| | ⊗ TX 10-10-15-15-20-20-25-25-27-27-30-30 | |
| | ⊗ SI-TX 10-10-15-15-20-20-25-25-27-27-30-30 | |
| | 1 x porta bit a cambio rapido | |

Testa per avvitamento angolare

Per punti difficilmente accessibili



| Art. no. | Descrizione | Pz./conf.* |
|----------|--------------------------------|------------|
| 499999 | Testa per avvitamento angolare | 1 |

*Fornitura incl. di 1 inserto per ognuno dei formati TX20, TX25 e TX30

- Testa angolata a 90°
- Compatibile con qualsiasi bit e macchina standard
 - Alloggiamento magnetico per bit esagonale 1/4"
 - Alloggiamenti macchina esagonali 1/4"
- Impugnatura ruotabile e bloccabile ad intervalli di 30°
- Adatta per rotazione destrorsa e sinistrorsa
- Coppia massima: 62 Nm
- Numero di giri massimo: 2000 U/min

Inserto TX lungo, acciaio inox

1/4" x 50 mm



| Art. no. | Dimensione | Inserto | Pz./conf. |
|----------|------------|---------|-----------|
| 500055 | TX10 ○ | | 20 |
| 500056 | TX15 ● | | 20 |
| 500057 | TX20 ● | | 20 |
| 500058 | TX25 ● | | 20 |
| 500059 | TX30 ● | | 20 |

Vantaggi

- Prevenzione del rischio di formazione di ruggine da contatto
- Prevenzione di costi conseguenti alla formazione di ruggine da contatto

Inserto magnetico TX lungo

1/4" x 50 mm



| Art. no. | Dimensione | Inserto | Pz./conf. |
|----------|------------|---------|-----------|
| 499993 | TX10 ○ | | 5 |
| 499994 | TX15 ● | | 5 |
| 499995 | TX20 ● | | 5 |
| 499996 | TX25 ● | | 5 |
| 499997 | TX30 ● | | 5 |
| 499998 | TX40 ● | | 5 |

Contenuto

- 5 inserti TX magnetici lunghi in un pratico blister con perforazione euro

Vantaggi

- Presa estremamente forte in qualsiasi posizione
- Nessuna caduta delle viti

Descrizione

I nuovi ed innovativi inserti magnetici della Eurotec garantiscono una presa eccezionale ed evitano pertanto la caduta delle viti. Perfino le viti lunghe rimangono saldamente al loro posto e anche in posizione orizzontale.

Set bit magnetici



6 grandezze in confezione blister

| Art. no. | Dimensione | Pz./conf. |
|----------|---|-----------|
| 499992 | TX10 / TX15 / TX20 / TX25 / TX30 / TX40 | 6 |



Cacciavite a cricchetto 12in1

| Art. no. | Dimensione [mm] ^{a)} | Peso [g] | Pz./conf. |
|----------|-------------------------------|----------|-----------|
| 800490 | 250 x 35 | 265 | 1 |

a) Lunghezza x Altezza



Vantaggi

- Funzione "cricchetto" – per non perdere tempo nel cambio impugnatura
- 12 punte nel caricatore estraibile
- Manico ergonomico e antiscivolo



Inserto TX

1/4" x 25 mm



| Art. no. | Dimensione | Inserto | Pz./conf. |
|------------------|------------|---------|-----------|
| Lunghezza: 25 mm | | | |
| 945851 | TX10 ○ | | 10 |
| 945852 | TX15 ● | | 10 |
| 945853 | TX20 ● | | 10 |
| 945854 | TX25 ● | | 10 |
| 945855 | TX30 ● | | 10 |
| 945856 | TX40 ● | | 10 |

Inserto TX lungo

1/4" x 50 mm



| Art. no. | Dimensione | Inserto | Pz./conf. |
|------------------|------------|---------|-----------|
| Lunghezza: 50 mm | | | |
| 954666 | TX10 ○ | | 20 |
| 945975 | TX15 ● | | 20 |
| 945976 | TX20 ● | | 20 |
| 945977 | TX25 ● | | 20 |
| 945978 | TX30 ● | | 20 |
| 945979 | TX40 ● | | 20 |
| 954658 | TX50 ● | | 10 |

Vantaggi

Preso sicura in qualsiasi posizione!

Descrizione

L'inserto lungo è adatto all'avvitamento in posizioni difficilmente accessibili in tutti i campi del fissaggio, per esempio tavole per terrazze, rivestimenti di edifici eccetera. Esso è adatto ai correnti avvitatori elettrici /accumulatori e può pertanto essere impiegato direttamente oppure mediante adattatore.

- In caso di avvitameti relativamente inaccessibili come per esempio di due tavole di legno può essere ben impiegato l'inserto lungo. Evitando di danneggiare le tavole con il mandrino di foratura, è possibile eseguire il fissaggio senza problemi.



Suggerimento

Confezioni da 6 inserti lunghi da 20 pezzi di ogni misura a semplice incastro e avrete a disposizione un pratico contenitore.

Porta inserti a cambio rapido

Può essere utilizzato per tutti i bit da 1/4" di qualsiasi lunghezza



| Art. no. | Descrizione | Pz./conf.* |
|----------|-------------------------------|------------|
| 945850 | Porta inserti a cambio rapido | 1 |

*Fornitura senza bit

Descrizione

Il porta inserti di Eurotec è un utensile ausiliario ideale per ogni artigiano. Un bit di avvitamento inserito nel portabit non può più cadere fuori da solo.

Distanziatore

Mediante questi distanziatori è possibile realizzare 4 differenti interspazi (4, 5, 6 e 8 mm) durante il montaggio delle tavole.

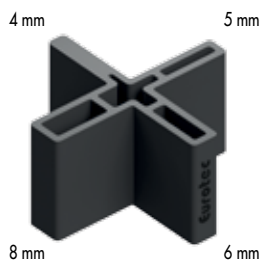

| Art. no. | Dimensione [mm] | Materiale | Pz./conf. |
|----------|-----------------|----------------|-----------|
| 945381 | 42 x 22 | Plastica, nero | 25 |

Distanziatori Tenax

Nel caso che le tavole per terrazze debbano essere fissate direttamente, cioè in modo visibile, Tenax serve come distanziatore per evitare ristagno di umidità negli interspazi. Posando le tavole viene subito imposta la distanza dell'interspazio di 6 mm e la distanza dalla struttura di supporto.

- Aerazione sotterranea ottimale
- Distanza ottimale



| Art. no. | Dimensione [mm] | Materiale | Pz./conf. |
|----------|-----------------|----------------|-----------|
| 945968 | 11 x 30 x 86 | Plastica, nero | 300 |



Morsetto

Incl. ganascia a inserto in materiale sintetico



Il morsetto è un indispensabile strumento per la posa delle tavole per terrazze. Utilizzare almeno 4 morsetti per sistemare le tavole su tutta la loro lunghezza. In combinazione con gli altri dispositivi, p.es. distanziatori, si ottiene così un aspetto uniforme delle fughe con tavole per terrazze diritte.

| Art. no. | Dimensione [mm] | Materiale | Pz./conf. |
|----------|-----------------|-------------------------|-----------|
| 945380 | 270 x 830 x 55 | Plastica rigida/acciaio | 1 |



Drill-Stop

Mandrino per viti per terrazze

Per Terrasotec Ø 5 e 5,5 mm,
Hapatec Ø 5 mm e
Hapatec Heli Ø 5 mm.



Per il fissaggio di legni tropicali/legni duri è decisamente necessaria una preforatura. Lo stesso vale anche per il legno di douglasia nonché per le viti in prossimità del legno di testa.

- Trapanare e svasare in un'unica operazione
- La coppia di avvitamento per la posa delle viti Terrasotec e Hapatec viene fortemente ridotta, eliminando così sgradevoli rotture delle viti, soprattutto nelle combinazioni con legno duro / acciaio inossidabile A2 o A4
- Posizionamento perfetto della testa della vite

| Art. no. | Dimensione [mm] ^{a)} | Materiale | Calotta di arresto | Pz./conf. |
|----------|-------------------------------|-------------------------|--------------------|-----------|
| 945986 | Ø 4,7 x 25 | Plastica rigida/acciaio | arancione | 1 |

a) Diametro di foratura x profondità di foratura

Drill-Stop per Vite autoforante per profilo

Mandrino per viti autoperforanti per profili



Per il fissaggio di legni tropicali/legni duri è decisamente necessaria una preforatura. Lo stesso vale anche per il legno di douglasia nonché per le viti in prossimità del legno di testa.

- Trapanare e svasare in un'unica operazione
- La coppia di avvitamento per la posa delle viti autoperforanti per profili viene fortemente ridotta, eliminando così sgradevoli rotture delle viti, soprattutto nelle combinazioni con legno duro/acciaio inossidabile A2 o A4
- Riduce la lacerazione del legno longitudinalmente rispetto alle fibre nell'area della testa
- Posizionamento perfetto della testa della vite
- Ottimizzato per la vite autoperforante per profili Eurotec 5,5 mm

| Art. no. | Dimensione [mm] ^{a)} | Materiale | Calotta di arresto | Pz./conf. |
|----------|-------------------------------|-------------------------|--------------------|-----------|
| 945606 | Ø 5,6 x 26 | Plastica rigida/acciaio | blu | 1 |

a) Diametro di foratura x profondità di foratura

Screw Stop

Giunto di avvitamento con arresto in profondità



Lo Screw Stop è la soluzione ideale per avvitare in modo uniforme le viti nel legno. Esso conferisce alla superficie della terrazza un aspetto d'insieme gradevole ed omogeneo. L'arresto di profondità a regolazione continua consente una facile impostazione della profondità di avvitamento. Il raggiungimento di questa profondità causa il disinnesto dell'inserto ed il conseguente arresto della vite. Non è necessario applicare nuovamente l'apparecchio per correggere il posizionamento della testa della vite.

| Art. no. | Dimensione [mm] | Materiale | Pz./conf.* |
|----------|-----------------|-------------------------|------------|
| 500000 | 61,5 - 70; Ø 24 | Plastica rigida/acciaio | 1 |

*Incl. inserto TX25. L'inserto viene trattenuto da una rondella elastica e può essere sostituito rapidamente con una pinza.

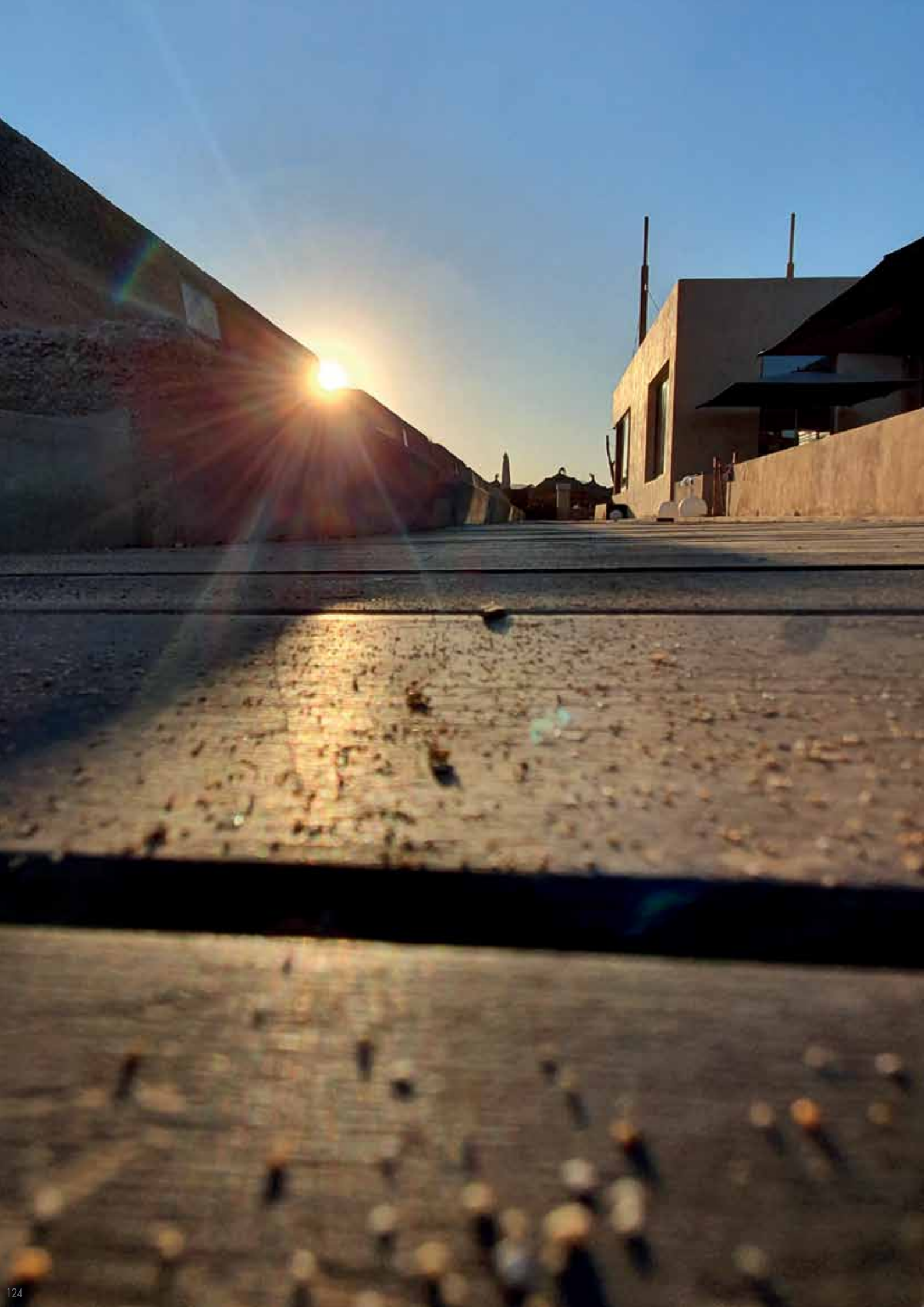

Clip per facciate

Per il fissaggio a scomparsa di listelli per facciate

Clip per facciate

Nera, zincatura galvanica

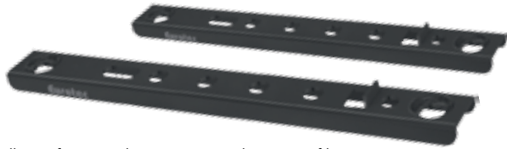

Vantaggi

- Adatta a listelli per facciate di 57 - 95 mm altezza profilo
- Fissaggio invisibile con viti
- Perfetta protezione strutturale del legno
- Sistema per facciate con ventilazione con montaggio distanziale
- La superficie in legno della facciata esposta alle intemperie rimane inalterata
- Montaggio facile e razionale



| Art. no. | Dimensione [mm] ^{a)} | Tipo | Pz./conf.* |
|----------|-------------------------------|-----------|------------|
| 946010 | 5,5 x 115 x 15 | F115 x 17 | 300 |
| 946012 | 5,5 x 115 x 15 | F115 x 22 | 300 |
| 946013 | 5,5 x 115 x 15 | F115 x 28 | 300 |
| 946014 | 5,5 x 130 x 15 | F130 x 17 | 300 |
| 946015 | 5,5 x 130 x 15 | F130 x 22 | 300 |
| 946016 | 5,5 x 130 x 15 | F130 x 28 | 300 |
| 946017 | 5,5 x 145 x 15 | F145 x 17 | 300 |
| 946018 | 5,5 x 145 x 15 | F145 x 22 | 300 |
| 946019 | 5,5 x 145 x 15 | F145 x 28 | 300 |

a) Altezza x Lunghezza x Larghezza

* Le viti sono incluse nella fornitura

Dati tecnici

| Clip per facciate Eurotec | | | | Dimensione profilo per facciate | | | Interspazio tra i profili per facciate | | Quantità necessaria Clip facciate per m ² Esempio | | |
|---------------------------|-----------|-------------------|---------------|---------------------------------|--------------------------------------|--------------------------------------|--|----------------------|--|-------|----|
| Dimensioni [mm] | | min.-max. altezza | spessore min. | Vite di montaggio lunghezza L | Vite di fissaggio montata nel foro A | Vite di fissaggio montata nel foro B | min. altezza profilo | max. altezza profilo | | | |
| Art.-no | Tipo | A | Lu | La | [mm] | [mm] | [mm] | [mm] | pezzi | pezzi | |
| 946010 | F115 x 17 | 5,5 | 115 | 15 | 57 - 68 | 19 | 17 | 10 | variabile | 28 | 24 |
| 946012 | F115 x 22 | 5,5 | 115 | 15 | 57 - 68 | 24 | 22 | 10 | variabile | 28 | 24 |
| 946013 | F115 x 28 | 5,5 | 115 | 15 | 57 - 68 | 30 | 28 | 10 | variabile | 28 | 24 |
| 946014 | F130 x 17 | 5,5 | 130 | 15 | 68 - 80 | 19 | 17 | 10 | variabile | 24 | 20 |
| 946015 | F130 x 22 | 5,5 | 130 | 15 | 68 - 80 | 24 | 22 | 10 | variabile | 24 | 20 |
| 946016 | F130 x 28 | 5,5 | 130 | 15 | 68 - 80 | 30 | 28 | 10 | variabile | 24 | 20 |
| 946017 | F145 x 17 | 5,5 | 145 | 15 | 80 - 95 | 19 | 17 | 10 | variabile | 20 | 18 |
| 946018 | F145 x 22 | 5,5 | 145 | 15 | 80 - 95 | 24 | 22 | 10 | variabile | 20 | 18 |
| 946019 | F145 x 28 | 5,5 | 145 | 15 | 80 - 95 | 30 | 28 | 10 | variabile | 20 | 18 |

Fissaggio sulla sottostruttura mediante vite di fissaggio con punta perforante 4,5 x 29 mm

Formula per il calcolo della quantità:
(1000 mm/altezza della copertura) · (1000 mm/distanza struttura di supporto) = pezzi/m²

Distanza struttura di supporto 600 mm interspazio 10 mm

Attenzione: Prima della realizzazione tutti i calcoli devono essere controllati e autorizzati dal progettista responsabile! Maggiori informazioni al proposito sono consultabili sulla nostra homepage: www.eurotec.team

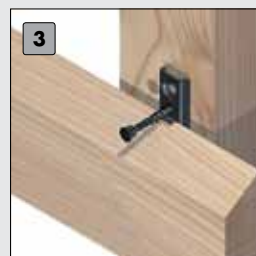
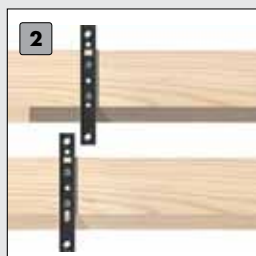

Montaggio facile e razionale

- 1 Posizionare la clip per facciate sul lato posteriore con arresto e serrare le viti di montaggio
- 2 Ripetere la procedura su ogni ulteriore tavola per facciata in posizione diversa
- 3 Avvitare il listello per facciate sul controlistello, utilizzando una vite di fissaggio
- 4 Inserire semplicemente il successivo listello per acciarte e avvitare

solo il lato superiore con una vite di fissaggio

- 5 La larghezza della fuga viene regolata automaticamente attraverso la testa della vite di fissaggio. Finito!

Ogni clip per facciate viene fornita con una vite di fissaggio con punta perforante 4,5 x 29 mm e due viti di montaggio 4,2 x L comprese nella fornitura.

Foro A

Foro B

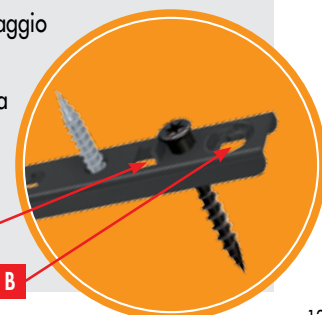

Clip per facciate per profili Rhombus

Per l'uso con i profili per facciata più comuni

Clip per facciate per profili Rhombus

Sistema costituito da Clip per facciate Rhombus Starter e da una Clip per facciate Rhombus

Clip per facciate Rhombus



Clip per facciate Rhombus Starter

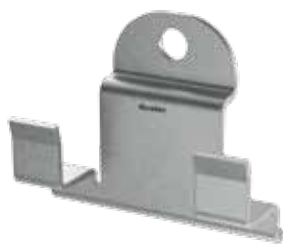

Vantaggi

- Retroventilazione ottimizzata con protezione costruttiva del legno - Solo da Eurotec!
- Avvitatura invisibile
- Formazione di punti fissi e scorrevoli
- Montaggio facile
- Resistenza alle intemperie

Caratteristiche

L'uso della clip genera una dimensione del giunto di 6 mm. La clip è stata progettata in modo che non sia piatta sulla sottostruttura (= bordo inferiore), ma abbia una distanza di 4 mm rispetto al bordo inferiore. A causa della protezione costruttiva del legno, è presente una ventilazione posteriore della facciata, diversamente da tutti i soliti prodotti. La ventilazione posteriore provoca una migliore essiccazione sotto la pioggia e l'acqua può defluire tra la clip e la sottostruttura. Grazie alle misure costruttive, la durata della facciata aumenta.

Proprietà profili Rhombus

- Deve essere indicata la stabilità dimensionale dei legnami
- Densità apparente da bassa a moderata
- Indice di rigonfiamento e restringimento minimo
- Adatto per legname con basso contenuto di sostanze tanniche

Conifere*



Thermohölzer*



* Altri legni sono possibili, ma si prega di chiedere al proprio fornitore di legname.

| Art. no. | Descrizione | Dimensione [mm] ^{a)} | Materiale | Pz./conf.* |
|------------|-----------------------------------|-------------------------------|------------------|------------|
| 944917-50 | Clip per facciate Rhombus | 15,20 x 54,5 x 29,5 | Acciaio, zincato | 50 |
| 944917-200 | Clip per facciate per Rhombus | 15,20 x 54,5 x 29,5 | Acciaio, zincato | 200 |
| 944918 | Clip per facciate Rhombus Starter | 15,25 x 29,5 x 36,0 | Acciaio, zincato | 25 |

a) Altezza x Lunghezza x Larghezza

* Viti incluse

Dati tecnici:

Clip per facciate Rhombus

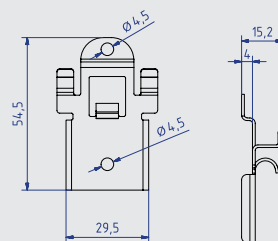

Clip per facciate Rhombus Starter

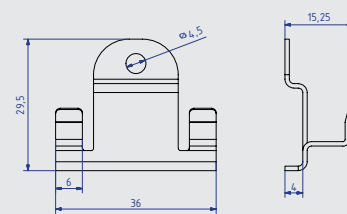

Profilo

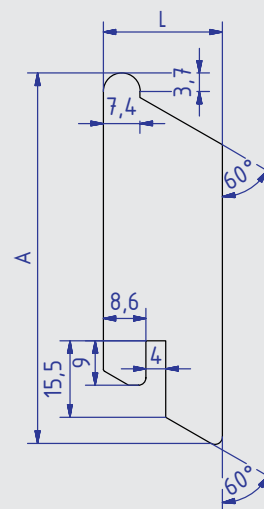

Connessione a muro



Dettaglio A



Per l'installazione verticale, è necessario preparare quanto segue quando si utilizza Clip per facciate Rhombus Starter. Consigliamo una sporgenza di 15° per la formazione di un gocciolatoio del profilo di Rhombus. Con una scanalatura professionale del profilo in legno larga 4 mm, Clip per facciate Rhombus Starter si adatta perfettamente (vedi dettaglio A).

| Misure | | |
|------------|----------------|------------------|
| Variante | Altezza A [mm] | Larghezza L [mm] |
| Variante 1 | 70 | 21 |
| Variante 2 | 75 | 24 |

Istruzioni di montaggio con disposizione del profilo orizzontale

- 1** Clip per facciate Rhombus Starter deve essere fissato e allineato all'estremità inferiore della facciata con la vite inclusa, per l'intera lunghezza della facciata.

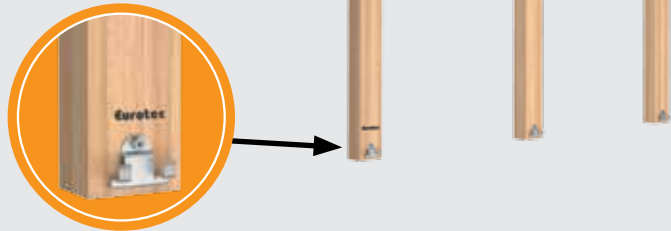

- 2** La prima tavola può essere posizionata su Clip per facciate Rhombus Starter prefissato. A causa del fissaggio con la sottostruttura, il profilo rimane automaticamente sulle clip preassemblate.

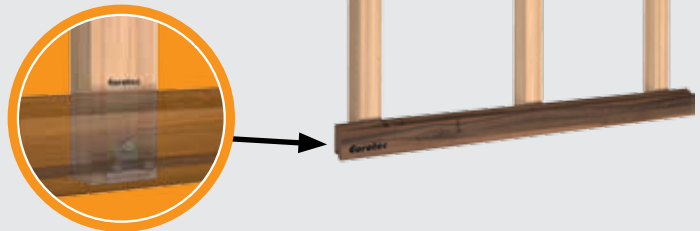

- 3** Si consiglia di installare la prima Clip per facciate Rhombus al centro del primo profilo. Questo conferisce al primo profilo una presa migliore.

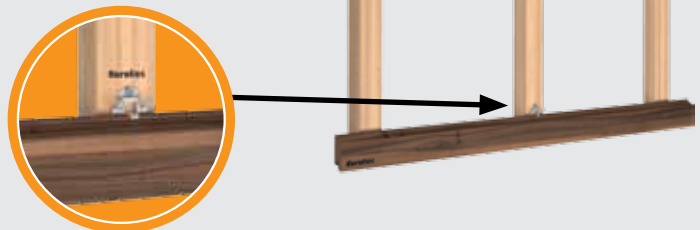

- 4** Le restanti Clip per facciate Rhombus possono essere montate lungo il profilo. Per fare questo, spingerle dietro la tavola, nelle aree in cui si trova il bordo inferiore, e fissarle con la vite inclusa. Le viti di tutte le clip devono essere serrate a sufficienza.

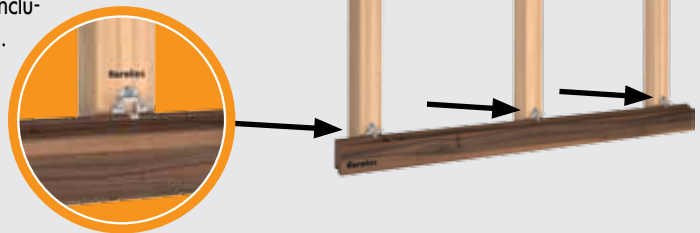

- 5** In questa fase, inserire la tavola successiva. Da qui, ripetere i passaggi **3 e 4** fino a quando la facciata non è completamente chiusa.

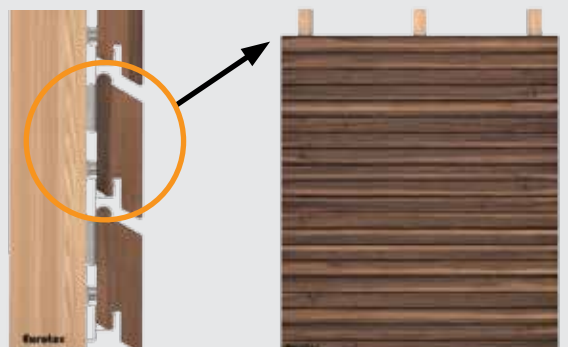

Per le aree in cui si trovano finestre, porte, giunzioni delle tavole o la fine della facciata, si possono formare punti fissi grazie alla perforazione delle Clip per facciate Rhombus. Per questo, avvitare la clip viene prima sul retro del profilo. Successivamente avvitare la clip con il bordo inferiore.

Istruzioni per l'installazione nella disposizione del profilo verticale

- 1** Clip per facciate Rhombus Starter deve essere fissato e allineato all'estremità inferiore della facciata con la vite inclusa, per l'intera lunghezza della facciata. È importante considerare le dimensioni indicate del profilo da posare.

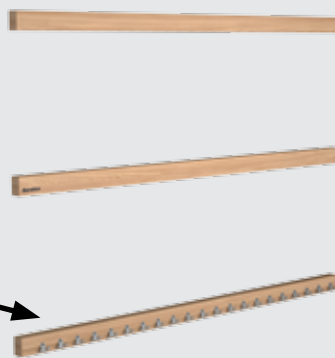

- 2** Alla fine del bordo inferiore (a destra o a sinistra) devono essere fissate altrettante Clip per facciate Rhombus Starter e allineate lungo il bordo inferiore.

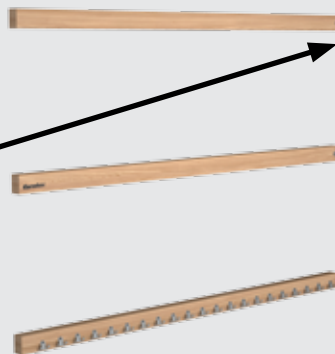

- 3** All'estremità del profilo è presente un intaglio. Inserirlo sulla prima Clip per facciate Rhombus Starter premontata. Grazie alle Clip per facciate Rhombus Starter montate lateralmente, il profilo dovrebbe già avere una certa presa sulla parete. Per ottimizzarla, si consiglia di montare una Clip per facciate Rhombus su uno dei profili centrali del bordo inferiore.

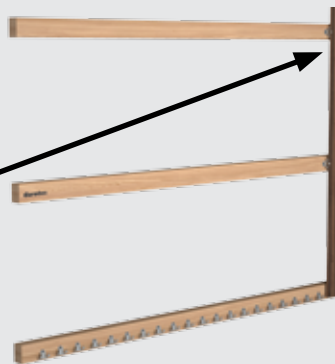
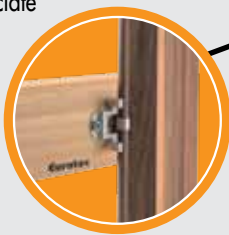

- 4** Le restanti Clip per facciate Rhombus possono essere montate lungo il profilo. Per fare questo, spingerle dietro la tavola, nelle aree in cui si trova il bordo inferiore, e fissarle con la vite inclusa. Le viti di tutte le clip devono essere serrate a sufficienza. Per i punti di fissaggio vale quanto indicato come nell'osservazione per la posa orizzontale.



La funzione può essere garantita solo se le specifiche sono soddisfatte.

Vite per facciate ZK

Per fissaggi non visibili in profili a rombo

Vite per facciate ZK

Testa ornamentale, acciaio inox temprato

Acciaio inossidabile



Vantaggi

- Fissaggio non visibile
- Le nervature fresate favoriscono l'avvitamento in tutte le tipologie di legno
- Filettatura breve per un'avvitatura compatta di struttura di supporto e profilo a rombo
- Resistente alla corrosione fino alla classe di utilizzo 3 compresa – "Costruzioni esposte agli agenti atmosferici" secondo DIN EN 1995 (Eurocode 5)

Note relative all'utilizzo

La particolare geometria della vite riduce il pericolo di fenditure del legno. Si raccomanda caldamente di effettuare comunque una preforatura in particolare in caso di legni duri su facciate!

Istruzioni per l'uso in caso di disposizione orizzontale del profilo

1 Posare il profilo a rombo in modo uniforme.

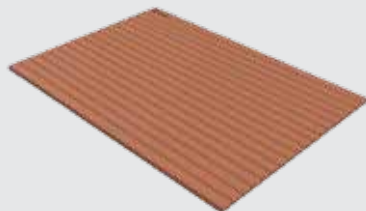

2 Posare la costruzione di base in modo uniforme trasversalmente ai profili a rombo.

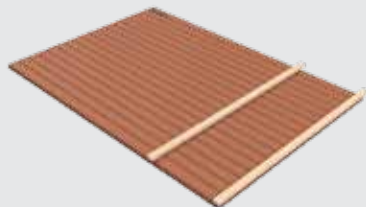

3 Avvitare il profilo a rombo inferiore attraverso la struttura di supporto utilizzando le viti per facciate ZK.

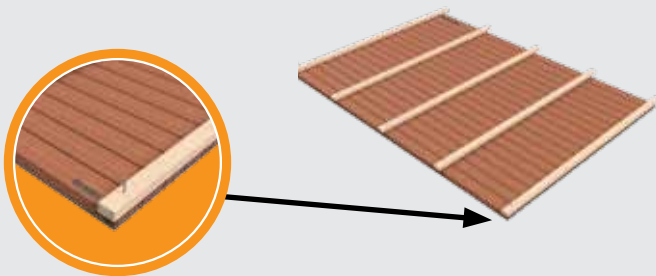

| Art. no. | Dimensione [mm] | Inserto | Pz./conf. |
|----------|-----------------|---------|-----------|
| 905577 | 5,5 x 40 | TX25 • | 200 |
| 905578 | 5,5 x 45 | TX25 • | 200 |
| 905579 | 5,5 x 50 | TX25 • | 200 |
| 905580 | 5,5 x 55 | TX25 • | 200 |
| 905581 | 5,5 x 60 | TX25 • | 200 |
| 905582 | 5,5 x 70 | TX25 • | 200 |
| 905583 | 5,5 x 80 | TX25 • | 200 |
| 905585 | 5,5 x 90 | TX25 • | 200 |
| 905584 | 5,5 x 100 | TX25 • | 200 |

Profilo

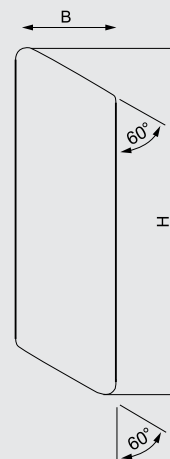

Connessione a muro



4 Verificare la distanza con il successivo profilo a rombo, avvitare il profilo alla struttura di supporto e ripetere il passaggio **n. 4** fino a quando tutti i profili sono stati fissati.

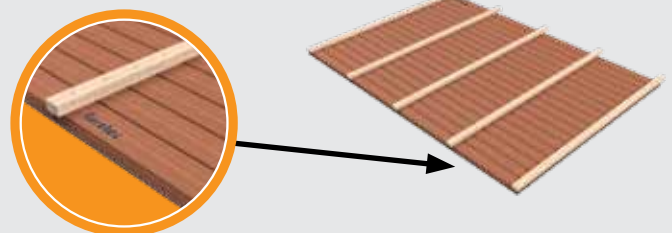

5 Alzare l'elemento a parete e montarlo alla stessa.

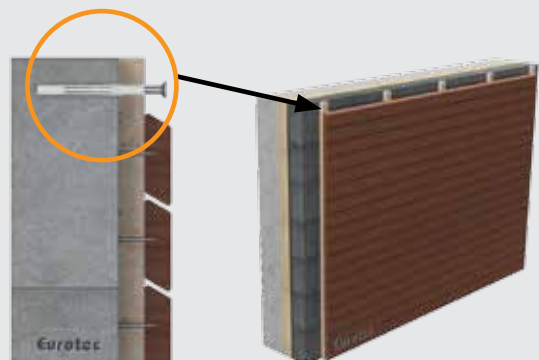

Piedi di supporto PediX

Veloci da installare e con capacità portante particolarmente elevata



Impiegabili per?

- Per ancorare pali in legno di strutture in legno su fondazioni in calcestruzzo
- Posto auto, Tettoia, Coperture per terrazze

Vantaggi

- Montaggio facile senza operazioni di fresatura
- Regolabile successivamente fino a 50, 100 o 150 mm
- I portapilastrini PediX 300+150 e PediX 300+150 HV consentono una protezione strutturale del legno conforme alla nuova DIN 68800-2
- Elevata capacità di carico secondo ETA-13/0550
- Supplementare protezione strutturale del legno mediante sigillatura del legno di testa
- Sezione minima di 100x100 mm
- Acciaio da costruzione S235JR (ST37-2) zincato a caldo
- Soddisfa i requisiti della protezione strutturale del legno, aumentando così la longevità della costruzione in legno (protezione contro gli spruzzi d'acqua)
- Utilizzabile nelle classi di utilizzo 1, 2 e 3 secondo DIN EN 1995-1-1

Montaggio

- Facile montaggio con viti a filettatura totale, senza lavori di finitura, preforatura e fresatura
- Fornitura incl. di 12 viti a filettatura totale 5,0 x 80 millimetri











Adatto per:
Vite per calcestruzzo Rock a testa esagonale bimetallica A2 10,5 x 95 mm
Art. no.: 110355





Piedi di supporto PediX

Dati tecnici

| Denominazione | Art. no. | Regolazione in altezza | Minima sezione trasversale supporto | Dimensioni piastra di base | Portata (compressione) | Resistenza alla trazione | Resistenza alla forza di taglio ¹⁾ | Pz./conf. |
|---|-----------|--|-------------------------------------|----------------------------|------------------------|--------------------------|---|-----------|
| Piedi di supporto su calcestruzzo | | [mm] | [mm] | A x Lu. x La. [mm] | N _{c,d} [kN] | N _{t,d} [kN] | V _{R,d} [kN] | pezzi |
| PediX 140+50  | 904681 | 140 - 190 | 100 x 100 | 8 x 160 x 100 | 48,0 | 9,2 | - | 4 |
| PediX 190+100  | 904682 | 190 - 290 | 100 x 100 | 8 x 160 x 100 | 30,9 | 9,2 | - | 4 |
| PediX 300+150  | 904689 | 300 - 450 | 100 x 100 | 8 x 160 x 100 | 16,2 | 9,2 | - | 4 |
| PediX 140+50 HV  | 904681-HV | 140 - 190 | 100 x 100 | 8 x 160 x 100 | 48,0 | 9,2 | 3,5 | 4 |
| PediX 190+100 HV  | 904682-HV | 190 - 290 | 100 x 100 | 8 x 160 x 100 | 35,4 | 9,2 | 2,9 | 4 |
| PediX 300+150 HV  | 904689-HV | 300 - 450 | 100 x 100 | 8 x 160 x 100 | 34,5 | 8,6 | 2,3 | 4 |
| Piedi di supporto in calcestruzzo | | Possibilità di regolazione in altezza [mm] | [mm] | A x Lu. x La. [mm] | N _{c,d} [kN] | N _{t,d} [kN] | V _{R,d} [kN] | pezzi |
| PediX B500  | 904683 | - | 100 x 100 | - | 49,0 | 24 | 4,6 | 4 |
| PediX B500+50  | 904686 | 50 | 100 x 100 | - | 44,9 | 23 | - | 4 |

1) Ai sensi della ETA 13-/0550, la resistenza alla forza di taglio deve essere sovrapposta alla forza di pressione e alla forza di trazione e può pertanto comportare un'inferiore capacità di carico.

Attenzione: I valori indicati rappresentano solo un ausilio alla pianificazione. Essi valgono con riserva di errori di stampa e seriali. Sono validi esclusivamente i progetti di persone autorizzate.

Istruzioni di montaggio:

Per informazioni più dettagliate si prega di consultare le nostre istruzioni di montaggio

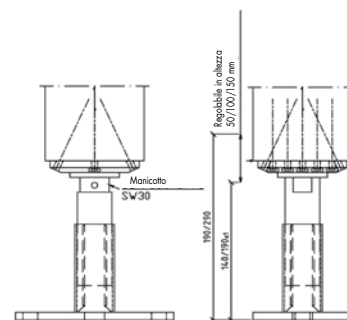
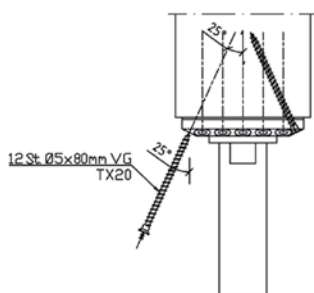

Il portapiastro PediX può essere facilmente applicato sulla sezione frontale del legno: appoggiare la guarnizione sul piede di supporto e piazzare entrambe le parti in modo centrato sulla superficie frontale del legno. Avvertenza: Per un montaggio più facile la piastra del portapiastro e la bussola di chiusura possono essere svitate.

Dopo il centraggio della piastra della testa possono essere montate senza preforatura le 12 viti filettate A2 5,0 x 80 mm comprese nella fornitura ad angolo di 25°.

La bussola di protezione e la piastra del portapiastro possono essere rimosse dopo l'avvitamento di tutte le viti. Dopo il posizionamento del supporto con il portapiastro montato questo può essere ancorato su fondamenta di calcestruzzo con 2 o 4 tasselli di ancoraggio o viti per calcestruzzo. Con una chiave a brugola SW30 il piede può essere regolato in altezza nella condizione montata sul manicotto.

Attenzione: il portapiastro non può essere avvitato ad un'altezza superiore di 190, 290 o 450 mm!

PediX Easy 135+65 / 200+100

PediX Easy 135+65 / 200+100



Vantaggi / Caratteristiche

- Montaggio semplice con viti a filettatura totale senza operazioni di finitura, preforatura e fresatura
- Sezione min. del legno di 100 x 100 mm
- Utilizzabile nelle classi di utilizzo 1, 2 e 3 secondo DIN EN 1995-1-1

Descrizione

PediX Easy 135+65 e PediX Easy 200+100 sono supporti per travi per strutture in legno leggero che rispettano i principi della protezione costruttiva del legno. Possono essere montati sul legno di testa con viti a filettatura totale senza lavori aggiuntivi di finitura e preforatura. Dopo il montaggio, i piedi di supporto possono essere anche regolati in altezza da 65 a 100 mm. La regolazione in altezza consente di compensare le tolleranze di produzione legate alla progettazione e al fissaggio successivo delle singole fondamenta. PediX Easy 135+65 e PediX Easy 200+100 possono assorbire anche carichi orizzontali. La durata del piede è assicurata da un rivestimento in zinco-nichel.

| Art. no. | Descrizione | Dimensioni piastra di base [mm] ^{a)} | Regolazione in altezza | Pz./conf.* |
|----------|--------------------|---|------------------------|------------|
| 904678 | PediX Easy 135+65 | 160 x 100 x 6 | 135 - 200 | 4 |
| 904684 | PediX Easy 200+100 | 160 x 100 x 6 | 200 - 300 | 4 |

^{a)} lunghezza x larghezza x altezza

* La confezione include 12 pz. di viti a filettatura totale A2, Ø 5,0 x 80 mm per ciascun supporto per trave

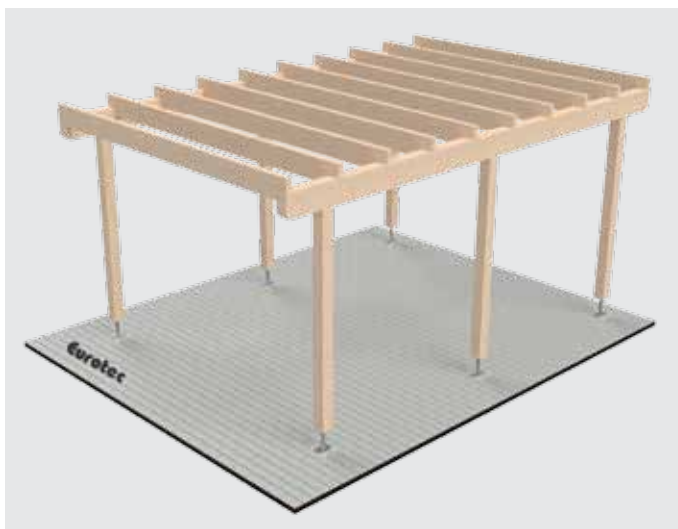
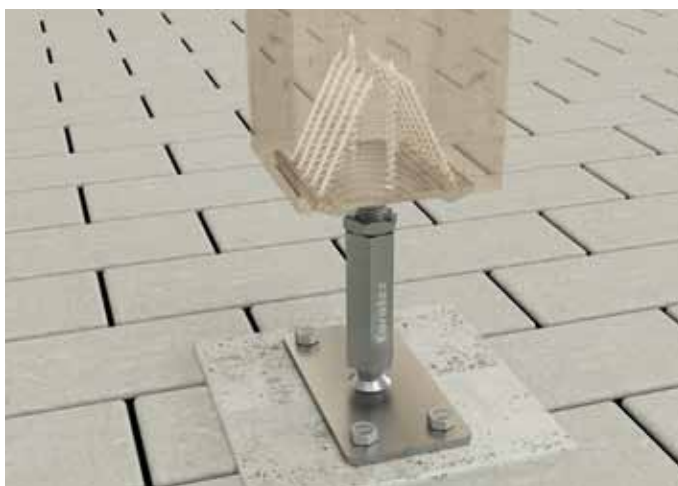

PediX Duo 150+45 / 190+80

PediX Duo 150+45 / 190+80



Vantaggi / Caratteristiche

- Montaggio semplice con viti a filettatura totale senza operazioni di finitura, preforatura e fresatura
- Montaggio facilissimo dei piedini e della costruzione tramite attacco a baionetta
- Struttura divisa in due
- Sezione min. del legno di 100 x 100 mm
- Utilizzabile nelle classi di utilizzo 1, 2 e 3 secondo DIN EN 1995-1-1

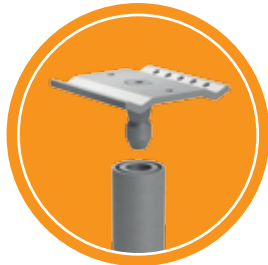

Descrizione

PediX Duo 150+45 e PediX Duo 190+80 sono supporti per travi per strutture in legno leggero che rispettano i principi della protezione costruttiva del legno. La durata dei piedi è assicurata da un rivestimento in zinco-nichel. I piedi di supporto possono essere montati sul legno di testa del supporto con viti a filettatura totale senza operazioni aggiuntive di taglio e preforatura.

Grazie all'attacco a baionetta è possibile effettuare un montaggio semplicissimo della parte superiore sul supporto montato e sulla parte inferiore ancorata. Mediante l'inserimento e il sollevamento dell'attacco si blocca il collegamento. La connessione così creata è in grado di trasmettere persino le forze di trazione del supporto nelle fondamenta. Dopo il montaggio, i piedi di supporto possono essere anche regolati in altezza da 45 a 80 mm. Per ulteriori domande relative al montaggio, consultare le nostre istruzioni per il montaggio oppure rivolgersi al nostro reparto di tecnica di applicazione (Technik@eurotec.team).

| Art. no. | Descrizione | Dimensioni piastra di base [mm] ^{a)} | Regolazione in altezza | Pz./conf.* |
|----------|------------------|---|------------------------|------------|
| 904679 | PediX Duo 150+45 | 160 x 100 x 8 | 150 - 195 | 4 |
| 904680 | PediX Duo 190+80 | 160 x 100 x 8 | 190 - 270 | 4 |

^{a)} lunghezza x larghezza x altezza

* La confezione include 12 pz. di viti a filettatura totale A2, Ø 5,0 x 80 mm per ciascun supporto per trave

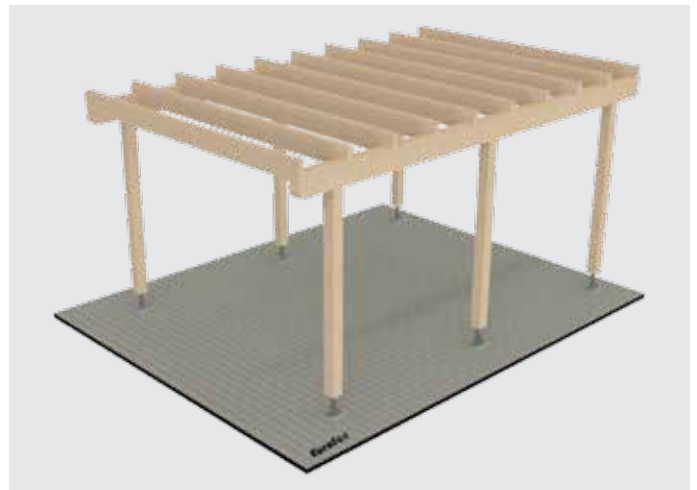
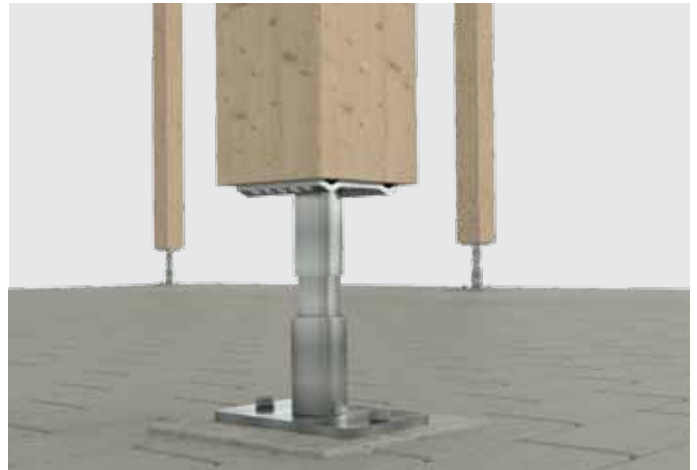

Staffa di ancoraggio ad H per pilastri, Vite per connessione su montanti, Capello per pilastri, Bicchieri per ancoraggio nel terreno

Staffa di ancoraggio ad H per pilastri

Acciaio, zincato a caldo

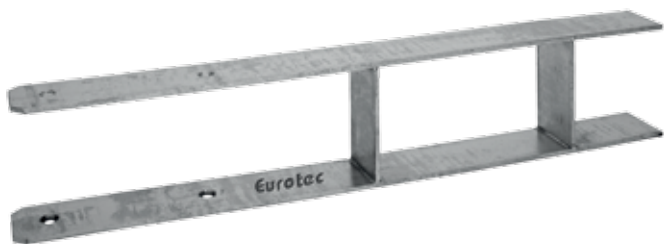

- Per il fissaggio di pilastri quadrati in legno
- Viene fissata nel calcestruzzo mediante l'elemento di ancoraggio ad H
- Elevata protezione anticorrosione, grazie alla zincatura a caldo

| Art. no. | Larghezza della forcella [mm] | Dimensione Complessiva/ Sede pilastro [mm] ^{a)} | Fori Sede pilastro [mm] ^{b)} | Pz./conf. |
|------------------------------|-------------------------------|--|---------------------------------------|-----------|
| Spessore del materiale: 6 mm | | | | |
| 904737 | 91 | 600 x 60 / 300 | 4 x 11 | 1 |
| 904738 | 101 | 600 x 60 / 300 | 4 x 11 | 1 |
| 904739 | 121 | 600 x 60 / 300 | 4 x 11 | 1 |
| 904740 | 141 | 600 x 60 / 300 | 4 x 11 | 1 |
| Spessore del materiale: 8 mm | | | | |
| 904741 | 161 | 800 x 60 / 400 | 4 x 11 | 1 |

a) Lunghezza x larghezza / lunghezza
b) Numero x Ø



Vite per connessione su montanti

Rivestimento speciale

Prodotti adatti

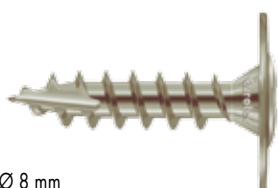

- Vite con testa a larga Ø 8 mm
- Diametro della testa Ø 22 mm
- Diametro della testa Grazie alla particolare geometria della punta riduce l'effetto di fessurazione
- Non è necessaria la preforatura
- Speciale protezione anticorrosione
- Impiegata per esempio nella costruzione di recinzioni e di pergolati

Non adatta a legno tannico!

| Art. no. | Dimensione [mm] | Inserto | Pz./conf. |
|----------|-----------------|---------|-----------|
| R903056 | 8 x 40 | TX40 ● | 100 |
| R903057 | 8 x 50 | TX40 ● | 100 |
| 975594 | 10 x 40 | TX40 ● | 50 |
| 975595 | 10 x 50 | TX40 ● | 50 |

Vite per connessione su montanti

A2

- Diametro della testa Ø 22 mm

Acciaio inossidabile



Acciaio inox A2

- In parte resistente agli acidi
- Non adatta per ambienti clorati

| Art. no. | Dimensione [mm] | Inserto | Pz./conf. |
|----------|-----------------|---------|-----------|
| 975570 | 8 x 40 | TX40 ● | 100 |
| 975571 | 8 x 50 | TX40 ● | 100 |

Cappello a piramide per pilastri

Acciaio, zincato a caldo



- Protezione dei pilastri contro le intemperie
- Valorizzazione estetica grazie alla forma piramidale
- Elevata protezione anticorrosione grazie alla zincatura a caldo

| Art. no. | Dimensione [mm] | Pz./conf. |
|----------|-----------------|-----------|
| 904733 | 71 x 71 | 1 |
| 904734 | 91 x 91 | 1 |
| 904735 | 101 x 101 | 1 |

Bicchieri

Per pali quadrati



- Per il fissaggio di pilastri quadrati in legno
- Il manicotto viene fissato nel terreno mediante un picchetto
- Elevata protezione anticorrosione, grazie alla zincatura a caldo

| Art. no. | Dimensione Base del pilastro [mm] ^{a)} | Lunghezza Picchetto [mm] | Fori Base del pilastro [mm] ^{b)} | Pz./conf. |
|----------|---|--------------------------|---|-----------|
| 904703 | 150 x 71 x 71 | 750 | 4 x 11 | 1 |
| 904704 | 150 x 91 x 91 | 750 | 4 x 11 | 1 |
| 904730 | 150 x 101 x 101 | 750 | 4 x 11 | 1 |

a) Altezza x Lunghezza x Larghezza
b) Numero x Ø

Bicchieri

Per pali rotondi



- Per il fissaggio di pilastri tondi in legno
- Il manicotto viene fissato nel terreno mediante un picchetto
- Elevata protezione anticorrosione, grazie alla zincatura a caldo

| Art. no. | Dimensione Base del pilastro [mm] ^{a)} | Lunghezza Picchetto [mm] | Fori Base del pilastro [mm] ^{b)} | Pz./conf. |
|----------|---|--------------------------|---|-----------|
| 904705 | 81 x 150 | 450 | 4 x 11 | 1 |
| 904706 | 101 x 150 | 450 | 4 x 11 | 1 |
| 904707 | 121 x 145 | 605 | 4 x 11 | 1 |

a) Ø x Altezza
b) Numero x Ø



Portapilastro per pali, Supporto per pilastri

Acciaio, zincato a caldo

Portapilastro

Per pali quadrati



- Per il fissaggio di pilastri quadrati in legno
- Il manicotto viene fissato con quattro viti sul supporto
- Elevata protezione anticorrosione, grazie alla zincatura a caldo

| Art. no. | Dimensione Base del pilastro [mm] ^{a)} | Dimensione Piastra di base [mm] ^{b)} | Foris Piastra di base/base del pilastro ^{c)} | Pz./conf. |
|----------|---|---|---|-----------|
| 904695 | 150 x 71 x 71 | 150 x 150 | 4 x 11 / 4 x 11 | 1 |
| 904696 | 150 x 91 x 91 | 150 x 150 | 4 x 11 / 4 x 11 | 1 |
| 904697 | 150 x 101 x 101 | 150 x 150 | 4 x 11 / 4 x 11 | 1 |
| 904698 | 150 x 121 x 121 | 180 x 180 | 4 x 11 / 4 x 11 | 1 |
| 904736 | 150 x 141 x 141 | 200 x 200 | 4 x 11 / 4 x 11 | 1 |
| 904743 | 150 x 161 x 161 | 240 x 240 | 4 x 11 / 4 x 11 | 1 |
| 904747 | 150 x 181 x 181 | 280 x 280 | 4 x 11 / 4 x 11 | 1 |
| 904748 | 150 x 201 x 201 | 300 x 300 | 4 x 11 / 4 x 11 | 1 |

a) Altezza x Lunghezza x Larghezza

b) Lunghezza x Larghezza

c) Numero x Ø

Portapilastro

Per pali tondi



- Per il fissaggio di pilastri tondi in legno
- Il manicotto viene fissato nel terreno mediante un picchetto
- Elevata protezione anticorrosione, grazie alla zincatura a caldo

| Art. no. | Dimensione Base del pilastro [mm] ^{a)} | Dimensione Piastra di Base [mm] ^{b)} | Foris Piastra di base/base del pilastro ^{c)} | Pz./conf. |
|----------|---|---|---|-----------|
| 904701 | 101 x 150 | 150 x 150 | 4 x 11 / 4 x 11 | 1 |
| 904702 | 121 x 147 | 180 x 180 | 4 x 11 / 4 x 11 | 1 |

a) Ø x Altezza

b) Lunghezza x Larghezza

c) Numero x Ø

Supporto per pilastri

Tondo inclinabile



- Per il fissaggio di pilastri tondi in legno
- Il manicotto viene fissato nel terreno mediante un picchetto
- La parte superiore mobile consente il fissaggio su superfici di supporto inclinate
- Elevata protezione anticorrosione, grazie alla zincatura a caldo

| Art. no. | Dimensione Base del pilastro [mm] ^{a)} | Dimensione Piastra di base [mm] ^{b)} | Foris Piastra di base/base del pilastro ^{c)} | Pz./conf. |
|----------|---|---|---|-----------|
| 904714 | 121 x 150 | 160 x 150 | 4 x 11 / 3 x 5 | 1 |

a) Ø x Altezza

b) Lunghezza x Larghezza

c) Numero x Ø

Supporto per pilastri

Quadrati inclinabile



- Per il fissaggio di pilastri quadrati in legno
- Il manicotto viene fissato con quattro viti sul supporto
- La parte superiore mobile consente il fissaggio su superfici di supporto inclinate
- Elevata protezione anticorrosione, grazie alla zincatura a caldo

| Art. no. | Larghezza della forcella [mm] | Lunghezza Sede pilastro [mm] | Dimensione Piastra di base [mm] ^{a)} | Foris Piastra di base/sede pilastro [mm] ^{b)} | Pz./conf. |
|----------|-------------------------------|------------------------------|---|--|-----------|
| 904708 | 71 | 100 | 100 x 100 | 4 x 11 / 6 x 11 | 1 |
| 904709 | 91 | 100 | 100 x 100 | 4 x 11 / 6 x 11 | 1 |

a) Lunghezza x Larghezza

b) Numero x Ø

Supporto a U per pilastri, Portapilastro ad angolo doppio, Supporto a U

Acciaio, zincato a caldo

Supporto a U per pilastri



- Per il fissaggio di pilastri quadrati in legno
- La base viene fissata con tre viti sulla superficie di supporto
- L'appoggio laterale crea un distanza tra il suolo e il profilato in legno, favorendo così la protezione strutturale del legno
- Elevata protezione anticorrosione, grazie alla zincatura a caldo

| Art. no. | Larghezza della forcella [mm] | Dimensione Sede pilastro [mm] ^{a)} | Foris Piastra di base/ sede pilastro [mm] ^{b)} | Pz./conf. |
|----------|-------------------------------|---|---|-----------|
| 904717 | 71 | 150 x 60 | 2 x 11 ; 1 x 14 / 6 x 11 | 1 |
| 904719 | 91 | 150 x 60 | 2 x 11 ; 1 x 14 / 6 x 11 | 1 |
| 904721 | 101 | 150 x 60 | 2 x 11 ; 1 x 14 / 6 x 11 | 1 |

a) Lunghezza x Larghezza
b) Numero x Ø

Supporto a U per pilastri

Con barra



- Per il fissaggio di pilastri quadrati in legno
- La base viene fissata nel calcestruzzo mediante una zanca lunga 200 mm
- L'appoggio laterale crea un distanza tra il suolo e il profilato in legno, favorendo così la protezione strutturale del legno
- Elevata protezione anticorrosione, grazie alla zincatura a caldo

| Art. no. | Larghezza della forcella [mm] | Dimensione Sede pilastro [mm] ^{a)} | Dimensione Barra [mm] ^{b)} | Fori Sede pilastro [mm] ^{c)} | Pz./conf. |
|----------|-------------------------------|---|-------------------------------------|---------------------------------------|-----------|
| 904716 | 71 | 150 x 60 | 16 x 200 | 6 x 11 | 1 |
| 904718 | 91 | 150 x 60 | 16 x 200 | 6 x 11 | 1 |

a) Lunghezza x Larghezza
b) Ø x Altezza
c) Numero x Ø

Portapilastro ad angolo doppio

Per pilastri



- Per il fissaggio di pilastri quadrati in legno
- I connettori angolari vengono fissati con quattro viti sul supporto
- Consente una regolazione variabile della larghezza
- Elevata protezione anticorrosione, grazie alla zincatura a caldo

| Art. no. | Dimensione Base del pilastro [mm] ^{a)} | Dimensione Piastra die base [mm] ^{b)} | Foris Piastra di base/base del pilastro [mm] ^{c)} | Pz./conf. |
|----------|---|--|--|-----------|
| 904710 | 200 x 105 x 105 | 82 x 155 | 2 x 11 / 6 x 11 | 1 |

a) Altezza x Lunghezza x Larghezza
b) Lunghezza x Larghezza
c) Numero x Ø

Supporto a U

Per recinzioni



- Per il fissaggio di pilastri tondi in legno
- Protezione anticorrosione

| Art. no. | Larghezza della forcella [mm] | Dimensione [mm] ^{a)} | Fori Sede pilastro [mm] ^{b)} | Pz./conf. |
|----------|-------------------------------|-------------------------------|---------------------------------------|-----------|
| 904711 | 101 | 233 x 40 | 4 x 6 | 1 |
| 904712 | 121 | 270 x 40 | 4 x 6 | 1 |

a) Lunghezza x Larghezza
b) Numero x Ø

Supporto per travi 135 + 65

Acciaio zincato blu

Supporto per travi 135 + 65



| Art. no. | Dimensione piastra di base [mm] ^{a)} | Pz./conf. |
|----------|---|-----------|
| 904749 | 6 x 160 x 80 | 1 |

a) Altezza x Lunghezza x Larghezza

Vantaggi e caratteristiche

- Montaggio semplice con viti a filettatura totale senza operazioni di taglio, preforatura e fresatura
- Sezione minima di 100 x 100 mm
- Dopo il montaggio, altezza regolabile fino a 65 mm
- Acciaio da costruzione S235JR (ST37-2) zincato blu
- Utilizzabile nelle classi di impiego 1 e 2 secondo DIN EN 1995-1-1

Dati tecnici: Supporto per travi 135 + 65

| Denominazione | Art. no. | Regolazione in altezza | Minima sezione trasversale supporto | Dimensioni piastra di base | Portata (compressione) | Resistenza alla trazione | Resistenza alla forza di taglio | Pz./conf. |
|-----------------------------------|----------|------------------------|-------------------------------------|----------------------------|------------------------|--------------------------|---------------------------------|-----------|
| Piedi di supporto su calcestruzzo | | [mm] | [mm] | A x Lu x La [mm] | N _{c,d} [kN] | N _{t,d} [kN] | V _{h,d} [kN] | pezzi |
| Supporto per travi 135 + 65 | 904749 | 135 - 200 | 100 x 100 | 6 x 160 x 80 | 40,0 | 6,1 | 0,8 | 1 |





Scaffali di vendita Eurotec

Per presentare

Minishop e Midishop rappresentano un'alternativa economica e salvaspazio per la vendita dei prodotti Eurotec per terrazze.

Minishop

- Viene fornita come mini unità di vendita su euro bancale
- Compreso modello terrazze come esempio di impiego
- Assortimento personalizzato con viti di Terrassotec o Hapatec, anche in seccchio

Lo scaffale di vendita ha le dimensioni:

altezza 110 cm, larghezza 74 cm, profondità 60 cm

Display:

altezza 70 cm, larghezza 74 cm

Campione di vendita

Sulla base del campione di vendita rappresentate velocemente e in modo comprensibile i vantaggi dei moduli listello Dista 2.0 e elemento scorrevole per terrazze.



Presentato
perfettamente,
spiegato in modo
semplice e
comprensibile!

Con gli scaffali di vendita Eurotec ricevete gli accessori per la costruzione della terrazza nelle dimensioni e nei materiali più comuni ordinati su uno scaffale. Questo vi offre la possibilità di equipaggiare i vostri clienti con un solo scaffale per gli usi quotidiani nella costruzione di terrazze.



Midishop

- Viene consegnato su europallet come elemento di vendita Midi
- Incl. modello di terrazza come esempio di applicazione
- Assortimento personalizzato con accessori per terrazze, come ad esempio Terrassotec, Rolfi, piedi regolabili, elementi scorrevoli per terrazze, corredi di bit ecc.

Lo scaffale di vendita ha le dimensioni:

altezza 120 cm, larghezza 118 cm, profondità 60 cm

Display:

altezza 70 cm, larghezza 118 cm

Vi forniamo tutto ciò di cui avete bisogno per il chiarimento e la presentazione dei prodotti Eurotec per terrazze!

Shop terrazze Eurotec

Tutto in vista

Il sistema di scaffali pratico e individualmente modulabile per l'esposizione adeguata dei nostri prodotti nel vostro spazio di vendita.

Presentazione dei prodotti in un prezioso sistema di scaffali

- Negozio per le costruzioni in legno o per terrazze
- Come scaffale singolo, doppio o ... multiplice
- Noi strutturiamo e allestiamo appositamente per voi

Struttura di esempio 3 moduli:

Larghezza 375 cm, altezza 224 cm, profondità 65 cm.
Larghezza modulo singolo 125 cm.



*Presentato
perfettamente,
spiegato in modo
semplice e
comprensibile!*





Opere strutturali in legno

| | |
|---|-----------|
| Connessione a incastro Magnus | 146 - 165 |
| Connettori per legno Atlas | 166 - 169 |
| Montanti-traverse-connettori | 170 - 171 |
| Ancoraggio di sollevamento, Ancoraggio di sollevamento Mini | 172 - 189 |
| Funi ad anello continuo | 190 |
| Idee Fix | 191 - 197 |
| Piedi di supporto PediX | 198 - 201 |
| Barra filettata BRUTUS | 202 - 203 |
| KonstruX Viti tutto filetto | 204 - 227 |
| Sistema composito legno-calcestruzzo | 228 - 230 |
| Una nuova era di connettori per legno | 231 - 234 |
| Angolo di taglio, Piastra di taglio | 235 - 241 |
| Elementi a sistema angolare CLT | 242 - 243 |
| Elemento angolare HB piatto/ HH piatto | 244 - 246 |
| Angolare Rinforzato | 247 - 250 |
| Piastra forata | 251 - 254 |
| Piastrine angolari S, M e L | 255 - 256 |
| Profilo a T | 257 |
| Perno di centratura EST, Perno di centratura | 258 - 259 |
| Connettore di premontaggio | 260 |
| Clip per facciate | 261 |
| Clip per facciate per profili Rhombus | 262 - 264 |
| Vite per facciate ZK | 265 |
| Nastro per facciate EPDM | 266 |
| Profilo Silent in EPDM | 267 |
| SonoTec, sughero per isolamento acustico | 268 - 276 |
| Basi per elementi angolari SonoTec | 277 |

Connessione a incastro Magnus

Connettore in alluminio per connessioni fra travi in legno principali e secondarie



Impiegabili per?

- Collegamento di trasporto in pergole, posti auto al coperto
- Nodi di collegamento altamente sollecitati nell'ingegneria del legno
- Uso costruttivo collegamenti estetici, falsi puntoni, o interni/esterni di negozi

Vantaggi

- Montaggio facile
- Alto grado di prefabbricazione
- Elevata capacità di carico
- Connessioni visibili e a scomparsa
- Disponibili fresa, kit di dime per fresatura e montaggio
- Software di progettazione ESC per la progettazione preliminare gratuita

Montaggio

- Svitare sempre e completamente la Magnus - installazione facile e sicura
- Che sia sporgente o incassato, Kit di dime di montaggio indica al connettore la sua posizione
- I lati e le superfici del legno devono essere livellati per evitare la deformazione del connettore durante il montaggio

Nota:

Omologato esclusivamente per costruzioni in legno protette dalle intemperie nelle classi di utilizzo 1 e 2.

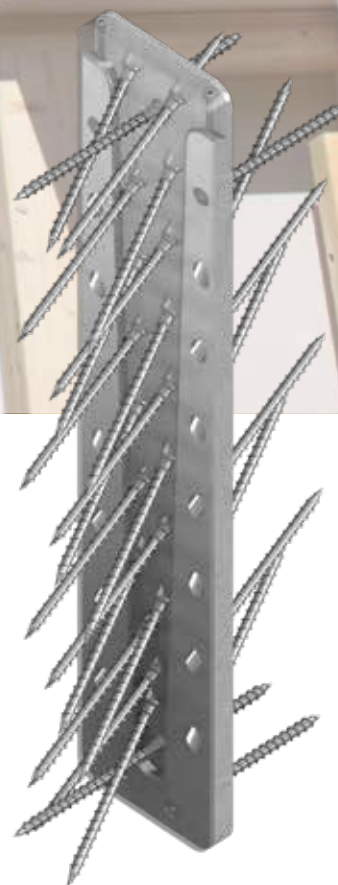

1 Impostare le viti a filettatura intera a 90° e fissare Magnus sul legno

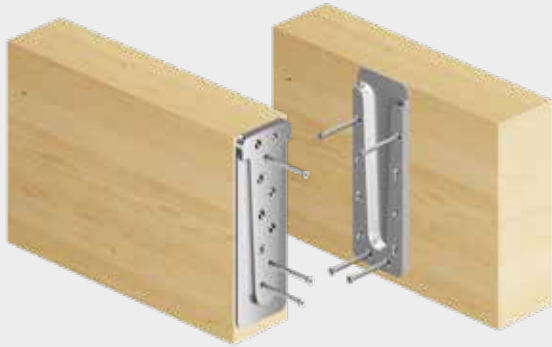

2 Impostare le viti a 45°

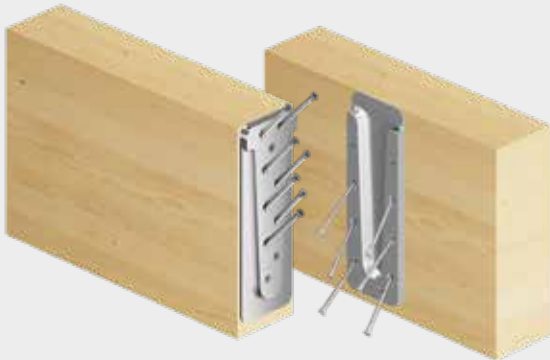

3 Agganciare la trave secondaria alla trave principale, connessione con le viti di fissaggio contro il distacco

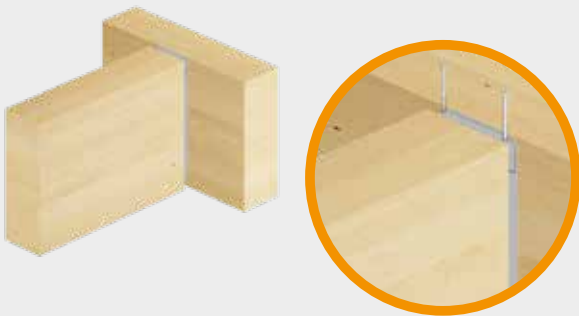

4 Connessione completata



Connettore



Vite di fissaggio



Viti a filettatura totale



Panoramica Connessione a incastro Magnus

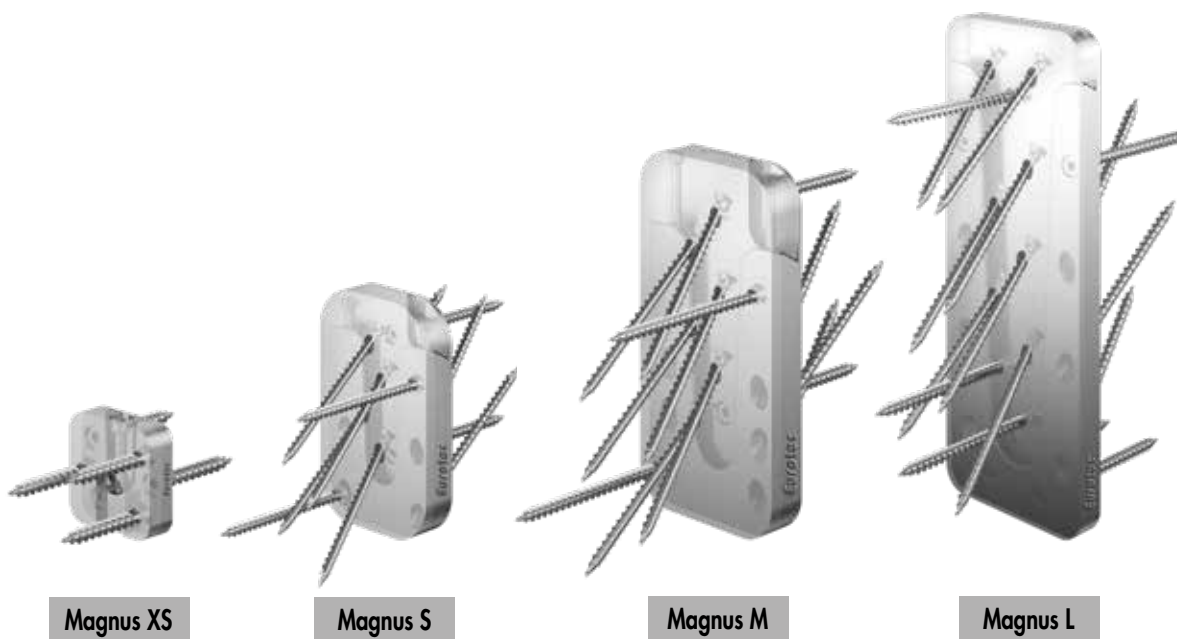

| Art. no. | Denominazione | Dimensioni | | Pz./ conf.* | Viti tutto filetto ^{b)} | | Viti di fissaggio ^{b)} | | Trave principale | | Trave secondaria sporgente | | Trave secondaria incassata | | Caratteristiche della portata F_{Rk} ^{e)} | | | | | |
|----------|--------------------|-------------------------|----|----------------|----------------------------------|------------------------------|---------------------------------|------------------------------|------------------|------|----------------------------|------|----------------------------|------|--|---------------------|------------|------------|------------|------------|
| | | L x A x T ^{a)} | | | Dimensione [mm] | $n_{\text{ogni connettore}}$ | Dimensione [mm] | $n_{\text{ogni connettore}}$ | min. | min. | min. | min. | min. | min. | L_f | T_f ^{d)} | $F_{1,Rk}$ | $F_{2,Rk}$ | $F_{3,Rk}$ | $F_{4,Rk}$ |
| | | [mm] | | | | | | | [mm] | [mm] | [mm] | [mm] | [mm] | [mm] | | | [mm] | [mm] | [kN] | [kN] |
| 944874 | Magnus XS 30 x 30 | 30 x 30 x 9 | 20 | 4,0 x 30 | 6 | 4,2 x 26 | 1 | 40 | 40 | 40 | 40 | 40 | 40 | 30 | 9 | 1,2 | 1,57 | 1,70 | 1,19 | |
| 944875 | Magnus S 50 x 60 | 50 x 60 x 13 | 10 | 4,0 x 60 | 8 | 4,2 x 26 | 2 | 60 | 80 | 60 | 80 | 80 | 80 | 50 | 13 | 3,73 | 7,25 | 5,00 | 1,92 | |
| 944876 | Magnus S 50 x 80 | 50 x 80 x 13 | 10 | 4,0 x 60 | 12 | 4,2 x 26 | 2 | 60 | 100 | 60 | 100 | 80 | 100 | 50 | 13 | 3,73 | 14,50 | 5,00 | 2,80 | |
| 944877 | Magnus S 50 x 100 | 50 x 100 x 13 | 10 | 4,0 x 60 | 18 | 4,2 x 26 | 2 | 60 | 120 | 60 | 120 | 80 | 120 | 50 | 13 | 7,46 | 21,75 | 5,00 | 4,41 | |
| 944878 | Magnus M 70 x 120 | 70 x 120 x 17 | 10 | 5,0 x 80 | 13 | 4,8 x 60 | 2 | 80 | 140 | 80 | 140 | 100 | 140 | 70 | 17 | 5,49 | 21,34 | 13,00 | 5,17 | |
| 944879 | Magnus M 70 x 140 | 70 x 140 x 17 | 10 | 5,0 x 80 | 16 | 4,8 x 60 | 2 | 80 | 160 | 80 | 160 | 100 | 160 | 70 | 17 | 5,49 | 32,00 | 13,00 | 6,09 | |
| 944880 | Magnus M 70 x 160 | 70 x 160 x 17 | 10 | 5,0 x 80 | 21 | 4,8 x 60 | 2 | 80 | 180 | 80 | 180 | 100 | 180 | 70 | 17 | 10,98 | 37,34 | 13,00 | 8,27 | |
| 944881 | Magnus M 70 x 180 | 70 x 180 x 17 | 10 | 5,0 x 80 | 24 | 4,8 x 60 | 2 | 80 | 200 | 80 | 200 | 100 | 200 | 70 | 17 | 10,98 | 42,67 | 13,00 | 9,32 | |
| 944882 | Magnus L 110 x 220 | 110 x 220 x 19 | 4 | 8,0 x 120 | 13 | 4,8 x 60 | 2 | 120 | 240 | 120 | 240 | 140 | 240 | 110 | 19 | 9,29 | 36,10 | 23,00 | 13,96 | |
| 944883 | Magnus L 110 x 260 | 110 x 260 x 19 | 4 | 8,0 x 120 | 17 | 4,8 x 60 | 2 | 120 | 280 | 120 | 280 | 140 | 280 | 110 | 19 | 13,93 | 45,13 | 23,00 | 17,98 | |
| 944884 | Magnus L 110 x 300 | 110 x 300 x 19 | 4 | 8,0 x 120 | 20 | 4,8 x 60 | 2 | 120 | 320 | 120 | 320 | 140 | 320 | 110 | 19 | 13,93 | 54,15 | 23,00 | 20,56 | |
| 944887 | Magnus L 110 x 340 | 110 x 340 x 19 | 4 | 8,0 x 120 | 22 | 4,8 x 60 | 2 | 120 | 360 | 120 | 360 | 140 | 360 | 110 | 19 | 13,93 | 63,18 | 23,00 | 24,67 | |
| 944888 | Magnus L 110 x 380 | 110 x 380 x 19 | 4 | 8,0 x 120 | 25 | 4,8 x 60 | 2 | 120 | 400 | 120 | 400 | 140 | 400 | 110 | 19 | 9,29 | 72,20 | 23,00 | 26,96 | |
| 944889 | Magnus L 110 x 580 | 110 x 580 x 19 | 4 | 8,0 x 120 | 38 | 4,8 x 60 | 2 | 120 | 600 | 120 | 600 | 140 | 600 | 110 | 19 | 9,29 | 126,35 | 23,00 | 43,29 | |

* 1 connettore è composto da 2 parti

a) T= Spessore assemblaggio

b) Contenute nell'entità della fornitura

c) Larghezza minima raccomandata della trave secondaria con connettore ad incasso

d) Per un'installazione più semplice, soprattutto per dimensioni del legno più grandi, è vantaggioso eseguire la profondità di fresatura leggermente inferiore.

e) Entrambe le travi di legno di conifere con densità apparente $\rho_k = 380 \text{ kg/m}^3$

I valori caratteristici specificati della capacità di carico FRK sono validi per le sezioni trasversali del legno sopra citate, l'applicazione della forza centrata lungo il rispettivo asse portante e l'installazione del connettore a filo con il bordo superiore della trave portante principale e secondaria.

Dimensionamento secondo ETA-15/0761. Tutti i valori meccanici specificati devono essere considerati in base alle ipotesi formulate e sono esempi di dimensionamento.

Tutti i valori sono valori minimi calcolati e si applicano soggetti a errori di dicitura e stampa. I valori caratteristici della capacità di carico F_{Rk} non devono essere equiparati al massimo impatto possibile (della forza massima). I valori caratteristici della capacità di carico F_{Rk} in termini di classe di utilizzo e classe di durata del carico, devono essere ridotti ai valori di dimensionamento: $F_{Rd} = F_{Rk} \times k_{mod} / \gamma_{Mk}$.

Attenzione: questi sono ausili per la progettazione. I progetti devono essere dimensionati esclusivamente da persone autorizzate.

Accessori di montaggio

Dima di fresatura e montaggio

Per il connettore a incastro Magnus



- Ausilio di posizionamento per il montaggio sporgente
- Kit per montaggio a incasso

| Art. no. | Adatto per | Pz./conf. |
|----------|--------------------------|-----------|
| 944867 | Magnus XS | 1 |
| 944894 | Magnus S | 1 |
| 944895 | Magnus M | 1 |
| 944870 | Magnus L 220/260/300 | 1 |
| 944903 | Magnus L 340/380/420 | 1 |
| 944904 | Magnus L 460/500/540/580 | 1 |

Fresa

Per il connettore a incastro Magnus



| Art. no. | Adatto per | Diametro del gambo [mm] | Pz./conf. |
|----------|----------------|-------------------------|-----------|
| 944936 | Magnus XS | 6,35 | 1 |
| 29686 | Magnus S | 8 | 1 |
| 29696 | Magnus M und L | 8 | 1 |

Per il montaggio a incasso nella trave principale, è necessario osservare quanto segue

- La larghezza minima della trave deve essere aumentata, in modo che resti sufficiente legno laterale per il lavoro di fresatura
- La trave deve essere fresata su tutta l'altezza

Per il montaggio a incasso nella trave principale, è necessario osservare quanto segue

- La sezione trasversale della trave principale viene ridotta nello spessore di montaggio del connettore
- La larghezza minima della trave deve essere regolata (lunghezza della vite)

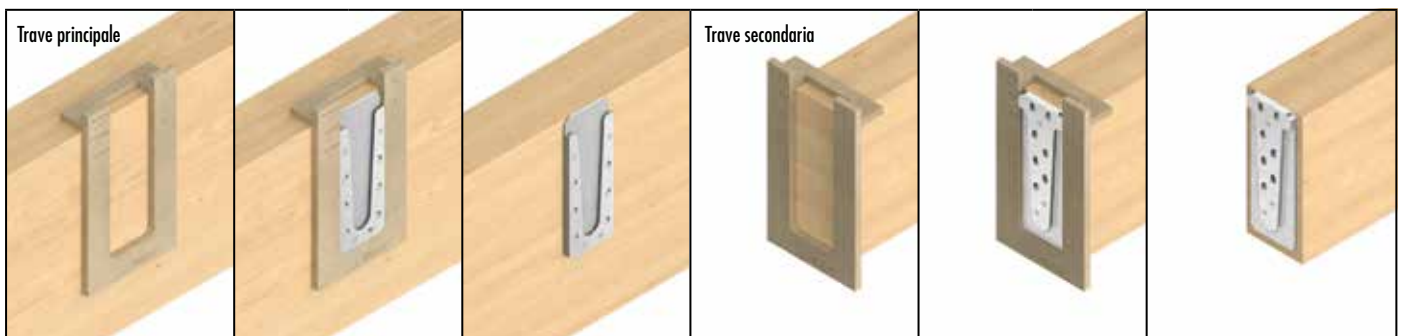

Installazione del gancio della giunzione Magnus; a sinistra sul trave principale, a destra sul trave secondario

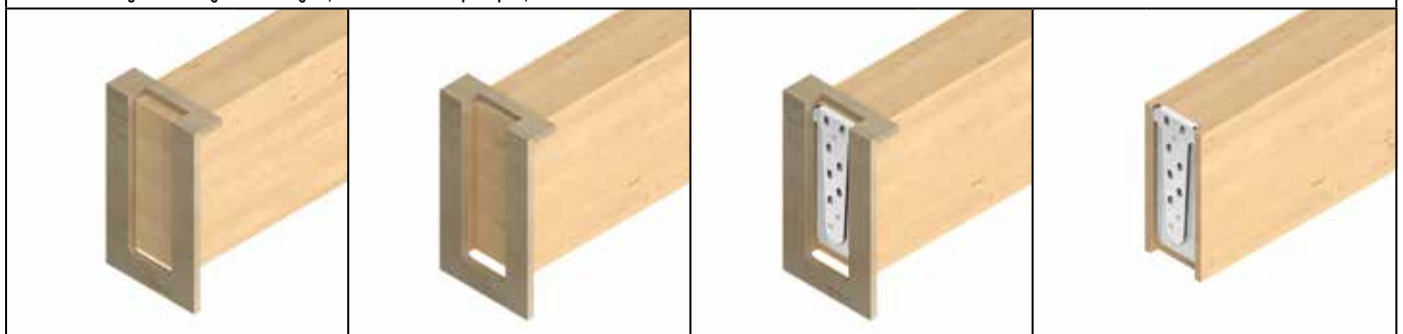

Nel montaggio a incasso nella trave secondaria, fresare su tutta l'altezza

Magnus XS 30 x 30

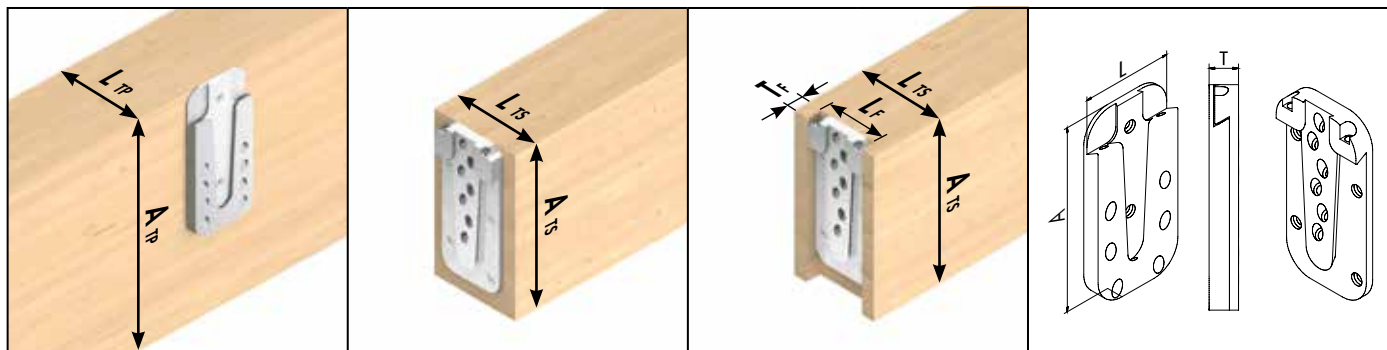

Illustrazioni simboliche: da sinistra a destra, trave principale, trave secondaria sporgente, trave secondaria incassata, dimensioni connettore

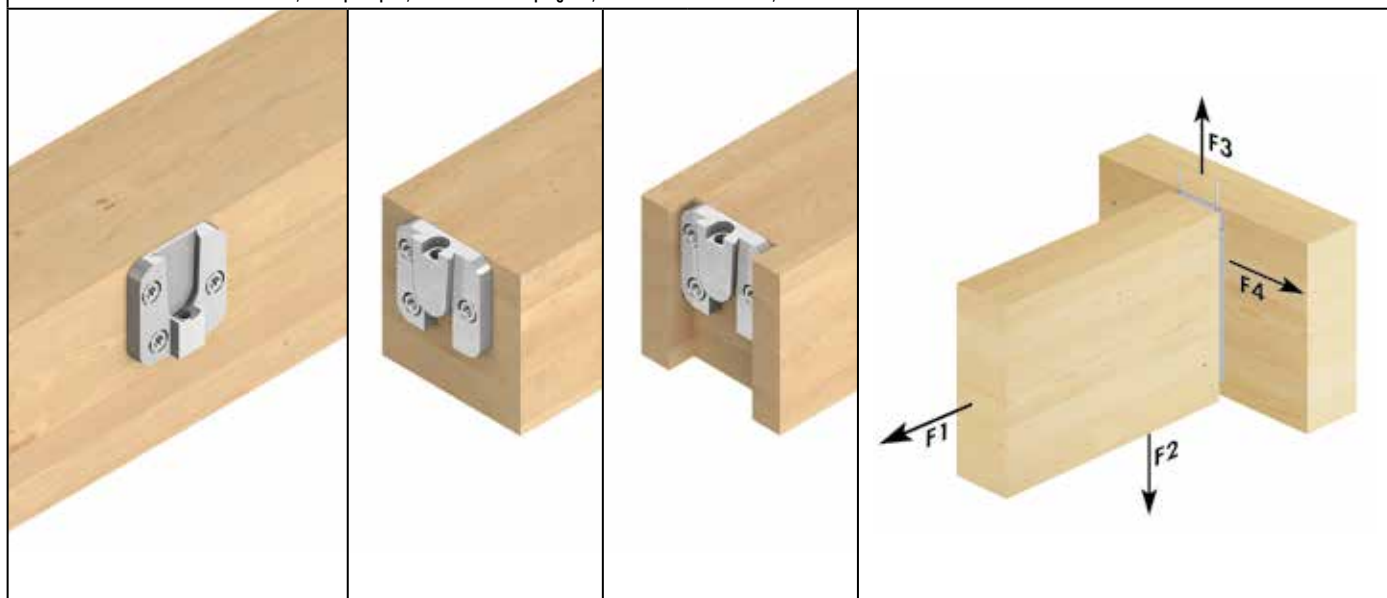

| Art. no. | Denominazione | Dimensioni | | Pz./conf.* | Viti tutto filetto ^{b)} | | | | | | Viti di fissaggio ^{b)} | |
|----------|-------------------|-------------------------|--|------------|----------------------------------|--------------------------|------------------------|------------------|------------------------|------------------|---------------------------------|---|
| | | L x A x T ^{a)} | | | Dimensione | n _{compressive} | nella trave principale | | nella trave secondaria | | Dimensione | n |
| | | [mm] | | | | | [mm] | n _{90°} | n _{45°} | n _{90°} | | |
| 944874 | Magnus XS 30 x 30 | 30 x 30 x 9 | | 20 | 4,0 x 30 | 6 | 3 | - | 3 | - | 4,2 x 26 | 1 |

* 1 connettore è composto da 2 parti
a) T= Spessore assemblaggio
b) Contenute nell'entità della fornitura

| Art. no. | Denominazione | Dimensioni | | Trave principale | | Trave secondaria sporgente | | Trave secondaria incassata | | | Capacità di carico caratteristica F _{Rk} ^{d)} | | | | |
|----------|-------------------|-------------------------|--|----------------------|----------------------|----------------------------|----------------------|------------------------------------|----------------------|----------------|---|-------------------|-------------------|-------------------|-------------------|
| | | L x A x T ^{a)} | | min. L _{TP} | min. A _{TP} | min. L _{TS} | min. A _{TS} | min. L _{TS} ^{b)} | min. A _{TS} | L _F | T _F ^{c)} | F _{1,Rk} | F _{2,Rk} | F _{3,Rk} | F _{4,Rk} |
| | | [mm] | | [mm] | [mm] | [mm] | [mm] | [mm] | [mm] | [mm] | [mm] | [kN] | [kN] | [kN] | [kN] |
| 944874 | Magnus XS 30 x 30 | 30 x 30 x 9 | | 40 | 40 | 40 | 40 | 40 | 40 | 30 | 9 | 1,12 | 1,57 | 1,70 | 1,19 |

a) T= Spessore assemblaggio
b) Larghezza minima raccomandata della trave secondaria con connettore ad incasso.
c) Per un'installazione più semplice, soprattutto per dimensioni del legno più grandi, è vantaggioso eseguire la profondità di fresatura leggermente inferiore.
d) Entrambe le travi di legno di conifere con densità apparente $\rho_k = 380 \text{ kg/m}^3$
I valori caratteristici specificati della capacità di carico F_{Rk} sono validi per le sezioni trasversali del legno sopra citate, l'applicazione della forza centrata lungo il rispettivo asse portante e l'installazione del connettore a filo con il bordo superiore della trave portante principale e secondaria. Dimensionamento secondo ETA-15/0761. Tutti i valori meccanici specificati devono essere considerati in base alle ipotesi formulate e sono esempi di dimensionamento.
Tutti i valori sono valori minimi calcolati e si applicano soggetti a errori di dicitura e stampa.
I valori caratteristici della capacità di carico F_{Rk} non devono essere equiparati al massimo impatto possibile (della forza massima).
I valori caratteristici della capacità di carico F_{Rk} in termini di classe di utilizzo e classe di durata del carico, devono essere ridotti ai valori di dimensionamento F_{Rd}: F_{Rd} = F_{Rk} x k_{mod} / γ_M.
Attenzione: questi sono ausili per la progettazione. I progetti devono essere dimensionati esclusivamente da persone autorizzate.

Magnus S 50 x 60

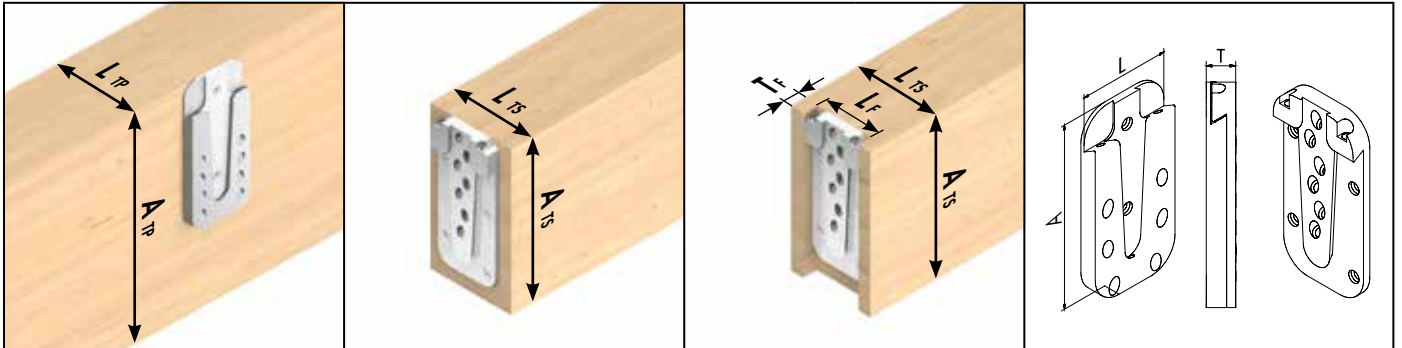

Illustrazioni simboliche: da sinistra a destra, trave principale, trave secondaria sporgente, trave secondaria incassata, dimensioni connettore

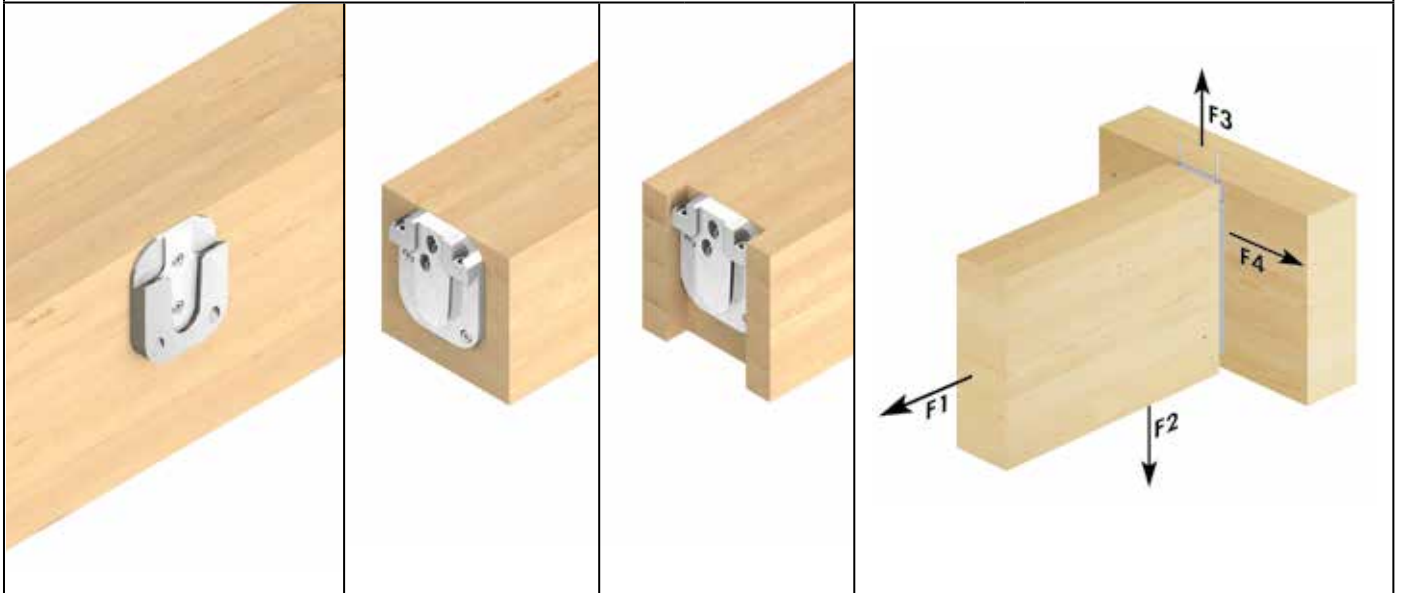

| Art. no. | Denominazione | Dimensioni | | Pz./conf.* | Viti tutto filetto ^{b)} | | | | | | Viti di fissaggio ^{b)} | |
|----------|------------------|-------------------------|--|------------|----------------------------------|--------------------------|------------------------|------------------|------------------------|------------------|---------------------------------|---|
| | | L x A x T ^{a)} | | | Dimensione | n _{compressive} | nella trave principale | | nella trave secondaria | | Dimensione | n |
| | | [mm] | | | | | [mm] | n _{90°} | n _{45°} | n _{90°} | | |
| 944875 | Magnus S 50 x 60 | 50 x 60 x 13 | | 10 | 4,0 x 60 | 8 | 2 | 2 | 2 | 2 | 4,2 x 26 | 2 |

* 1 connettore è composto da 2 parti
 a) T= Spessore assemblaggio
 b) Contenute nell'entità della fornitura

| Art. no. | Denominazione | Dimensioni | Trave principale | | Trave secondaria sporgente | | Trave secondaria incassata | | | | Capacità di carico caratteristica F _{Rk} ^{d)} | | | |
|----------|------------------|-------------------------|----------------------|----------------------|----------------------------|----------------------|------------------------------------|----------------------|----------------|------------------------------|---|-------------------|-------------------|-------------------|
| | | L x A x T ^{a)} | min. L _{TP} | min. A _{TP} | min. L _{TS} | min. A _{TS} | min. L _{TS} ^{b)} | min. A _{TS} | L _f | T _f ^{c)} | F _{1,Rk} | F _{2,Rk} | F _{3,Rk} | F _{4,Rk} |
| | | [mm] | [mm] | [mm] | [mm] | [mm] | [mm] | [mm] | [mm] | [mm] | [kN] | [kN] | [kN] | [kN] |
| 944875 | Magnus S 50 x 60 | 50 x 60 x 13 | 60 | 80 | 60 | 80 | 80 | 80 | 50 | 13 | 3,73 | 7,25 | 5,00 | 1,92 |

a) T= Spessore assemblaggio
 b) Larghezza minima raccomandata della trave secondaria con connettore ad incasso.
 c) Per un'installazione più semplice, soprattutto per dimensioni del legno più grandi, è vantaggioso eseguire la profondità di fresatura leggermente inferiore.
 d) Entrambe le travi di legno di conifere con densità apparente ρ_k = 380 kg / m³
 I valori caratteristici specificati della capacità di carico F_{Rk} sono validi per le sezioni trasversali del legno sopra citate, l'applicazione della forza centrata lungo il rispettivo asse portante e l'installazione del connettore a filo con il bordo superiore della trave portante principale e secondaria. Dimensionamento secondo ETA-15/0761. Tutti i valori meccanici specificati devono essere considerati in base alle ipotesi formulate e sono esempi di dimensionamento.
 Tutti i valori sono valori minimi calcolati e si applicano soggetti a errori di dicitura e stampa.
 I valori caratteristici della capacità di carico F_{Rk} non devono essere equiparati al massimo impatto possibile (della forza massima).
 I valori caratteristici della capacità di carico F_{Rk} in termini di classe di utilizzo e classe di durata del carico, devono essere ridotti ai valori di dimensionamento F_{Rd}: F_{Rd}= F_{Rk} x k_{mod} / γ_M.
 Attenzione: questi sono ausili per la progettazione. I progetti devono essere dimensionati esclusivamente da persone autorizzate.

Magnus S 50 x 80

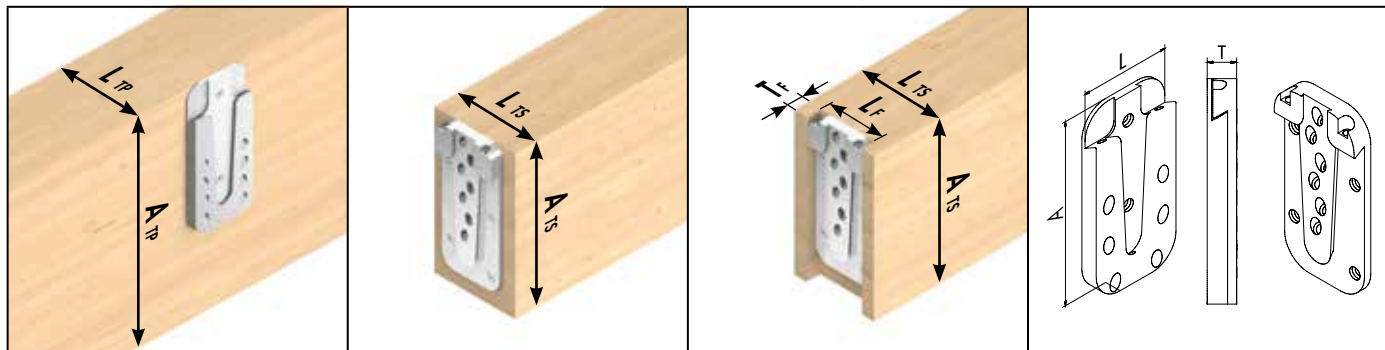

Illustrazioni simboliche: da sinistra a destra, trave principale, trave secondaria sporgente, trave secondaria incassata, dimensioni connettore

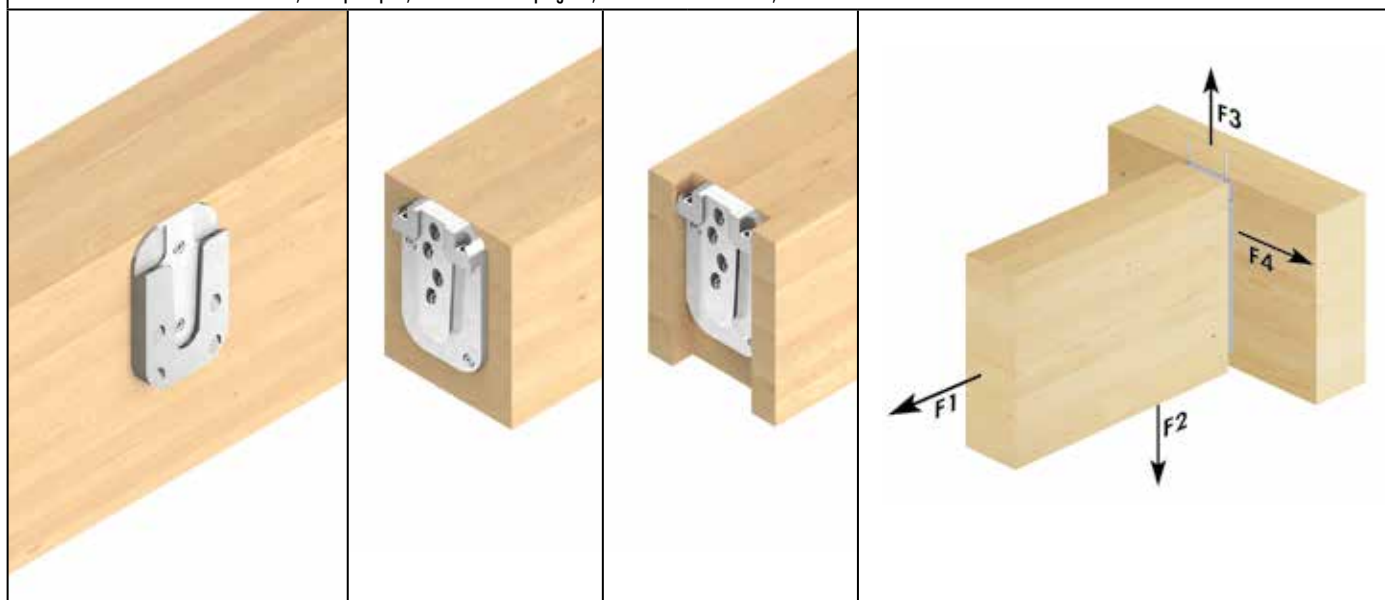

| Art. no. | Denominazione | Dimensioni | | Pz./conf.* | Viti tutto filetto ^{b)} | | | | | | Viti di fissaggio ^{b)} | |
|----------|------------------|-------------------------|--|------------|----------------------------------|-------------------------|------------------------|------------------|------------------------|------------------|---------------------------------|---|
| | | L x A x T ^{a)} | | | Dimensione | n _{complesive} | nella trave principale | | nella trave secondaria | | Dimensione | n |
| | | [mm] | | | | | [mm] | n _{90°} | n _{45°} | n _{90°} | | |
| 944876 | Magnus S 50 x 80 | 50 x 80 x 13 | | 10 | 4,0 x 60 | 12 | 2 | 4 | 2 | 4 | 4,2 x 26 | 2 |

* 1 connettore è composto da 2 parti
 a) T= Spessore assemblaggio
 b) Contenute nell'entità della fornitura

| Art. no. | Denominazione | Dimensioni | | Trave principale | | Trave secondaria sporgente | | Trave secondaria incassata | | Capacità di carico caratteristica F _{Rk} ^{d)} | | | | | |
|----------|------------------|-------------------------|--|----------------------|----------------------|----------------------------|----------------------|------------------------------------|----------------------|---|------------------------------|-------------------|-------------------|-------------------|-------------------|
| | | L x A x T ^{a)} | | min. L _{TP} | min. A _{TP} | min. L _{TS} | min. A _{TS} | min. L _{TS} ^{b)} | min. A _{TS} | L _F | T _F ^{c)} | F _{1,Rk} | F _{2,Rk} | F _{3,Rk} | F _{4,Rk} |
| | | [mm] | | [mm] | [mm] | [mm] | [mm] | [mm] | [mm] | [mm] | [mm] | [kN] | [kN] | [kN] | [kN] |
| 944876 | Magnus S 50 x 80 | 50 x 80 x 13 | | 60 | 100 | 60 | 100 | 80 | 100 | 50 | 13 | 3,73 | 14,50 | 5,00 | 2,80 |

a) T= Spessore assemblaggio
 b) Larghezza minima raccomandata della trave secondaria con connettore ad incasso.
 c) Per un'installazione più semplice, soprattutto per dimensioni del legno più grandi, è vantaggioso eseguire la profondità di fresatura leggermente inferiore.
 d) Entrambe le travi di legno di conifere con densità apparente $\rho_k = 380 \text{ kg/m}^3$
 I valori caratteristici specificati della capacità di carico F_{Rk} sono validi per le sezioni trasversali del legno sopra citate, l'applicazione della forza centrata lungo il rispettivo asse portante e l'installazione del connettore a filo con il bordo superiore della trave portante principale e secondaria. Dimensionamento secondo ETA-15/0761. Tutti i valori meccanici specificati devono essere considerati in base alle ipotesi formulate e sono esempi di dimensionamento.
 Tutti i valori sono valori minimi calcolati e si applicano soggetti a errori di dicitura e stampa.
 I valori caratteristici della capacità di carico F_{Rk} non devono essere equiparati al massimo impatto possibile (della forza massima).
 I valori caratteristici della capacità di carico F_{Rk} in termini di classe di utilizzo e classe di durata del carico, devono essere ridotti ai valori di dimensionamento F_{Rd}: F_{Rd}= F_{Rk} x k_{mod} / γ_M.
 Attenzione: questi sono ausili per la progettazione. I progetti devono essere dimensionati esclusivamente da persone autorizzate.

Magnus S 50 x 100

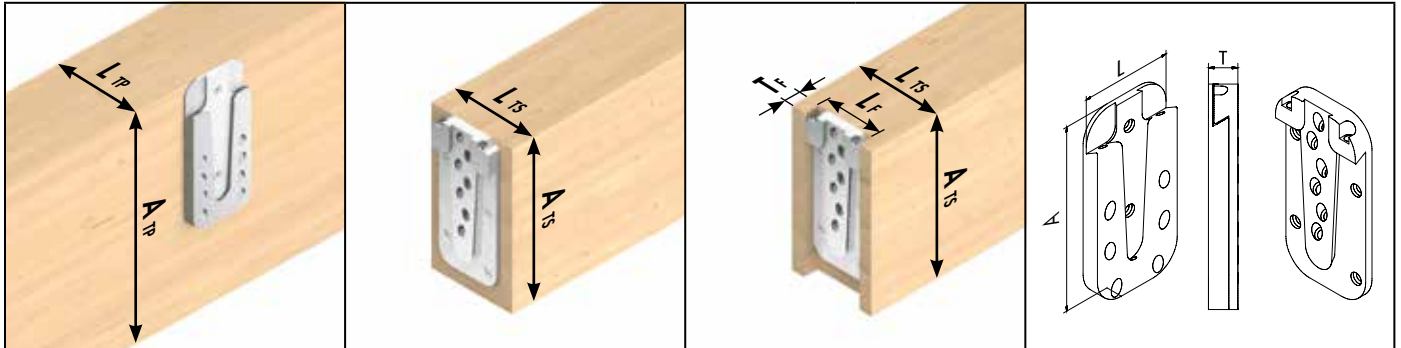

Illustrazioni simboliche: da sinistra a destra, trave principale, trave secondaria sporgente, trave secondaria incassata, dimensioni connettore

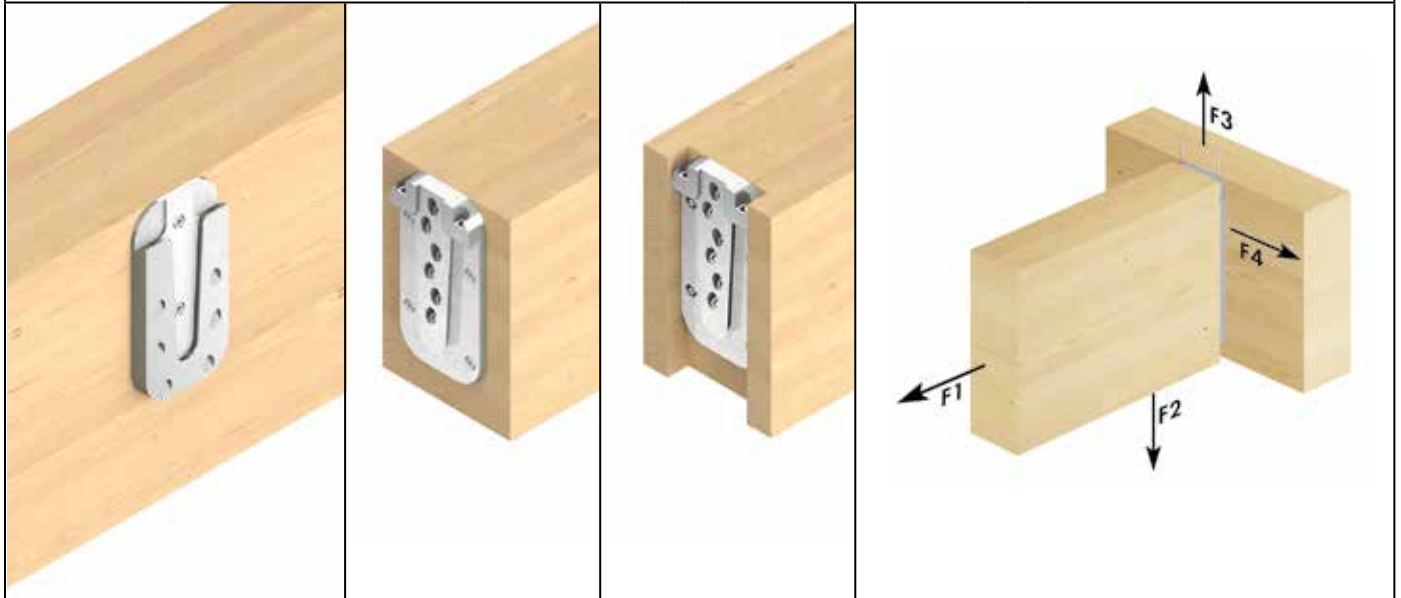

| Art. no. | Denominazione | Dimensioni | | Pz./conf.* | Viti tutto filetto ^{b)} | | | | | | Viti di fissaggio ^{b)} | |
|----------|-------------------|-------------------------|--|------------|----------------------------------|--------------------------|------------------------|------------------|------------------------|------------------|---------------------------------|---|
| | | L x A x T ^{a)} | | | Dimensione | n _{compressive} | nella trave principale | | nella trave secondaria | | Dimensione | n |
| | | [mm] | | | | | [mm] | n _{90°} | n _{45°} | n _{90°} | | |
| 944877 | Magnus S 50 x 100 | 50 x 100 x 13 | | 10 | 4,0 x 60 | 18 | 2 | 6 | 4 | 6 | 4,2 x 26 | 2 |

* 1 connettore è composto da 2 parti
 a) T= Spessore assemblaggio
 b) Contenute nell'entità della fornitura

| Art. no. | Denominazione | Dimensioni | Trave principale | | Trave secondaria sporgente | | Trave secondaria incassata | | | | Capacità di carico caratteristica F _{Rk} ^{d)} | | | |
|----------|-------------------|-------------------------|----------------------|----------------------|----------------------------|----------------------|------------------------------------|----------------------|----------------|------------------------------|---|-------------------|-------------------|-------------------|
| | | L x A x T ^{a)} | min. L _{TP} | min. A _{TP} | min. L _{TS} | min. A _{TS} | min. L _{IS} ^{b)} | min. A _{IS} | L _F | T _F ^{c)} | F _{1,Rk} | F _{2,Rk} | F _{3,Rk} | F _{4,Rk} |
| | | [mm] | [mm] | [mm] | [mm] | [mm] | [mm] | [mm] | [mm] | [mm] | [mm] | [kN] | [kN] | [kN] |
| 944877 | Magnus S 50 x 100 | 50 x 100 x 13 | 60 | 120 | 60 | 120 | 80 | 120 | 50 | 13 | 7,46 | 21,75 | 5,00 | 4,41 |

a) T= Spessore assemblaggio
 b) Larghezza minima raccomandata della trave secondaria con connettore ad incasso.
 c) Per un'installazione più semplice, soprattutto per dimensioni del legno più grandi, è vantaggioso eseguire la profondità di fresatura leggermente inferiore.
 d) Entrambe le travi di legno di conifere con densità apparente $\rho_k = 380 \text{ kg/m}^3$
 I valori caratteristici specificati della capacità di carico F_{Rk} sono validi per le sezioni trasversali del legno sopra citate, l'applicazione della forza centrata lungo il rispettivo asse portante e l'installazione del connettore a filo con il bordo superiore della trave portante principale e secondaria. Dimensionamento secondo ETA-15/0761. Tutti i valori meccanici specificati devono essere considerati in base alle ipotesi formulate e sono esempi di dimensionamento.
 Tutti i valori sono valori minimi calcolati e si applicano soggetti a errori di dicitura e stampa.
 I valori caratteristici della capacità di carico F_{Rk} non devono essere equiparati al massimo impatto possibile (della forza massima).
 I valori caratteristici della capacità di carico F_{Rk} in termini di classe di utilizzo e classe di durata del carico, devono essere ridotti ai valori di dimensionamento F_{Rd}: F_{Rd}= F_{Rk} x k_{mod} / γ_M.
 Attenzione: questi sono ausili per la progettazione. I progetti devono essere dimensionati esclusivamente da persone autorizzate.

Magnus M 70 x 120

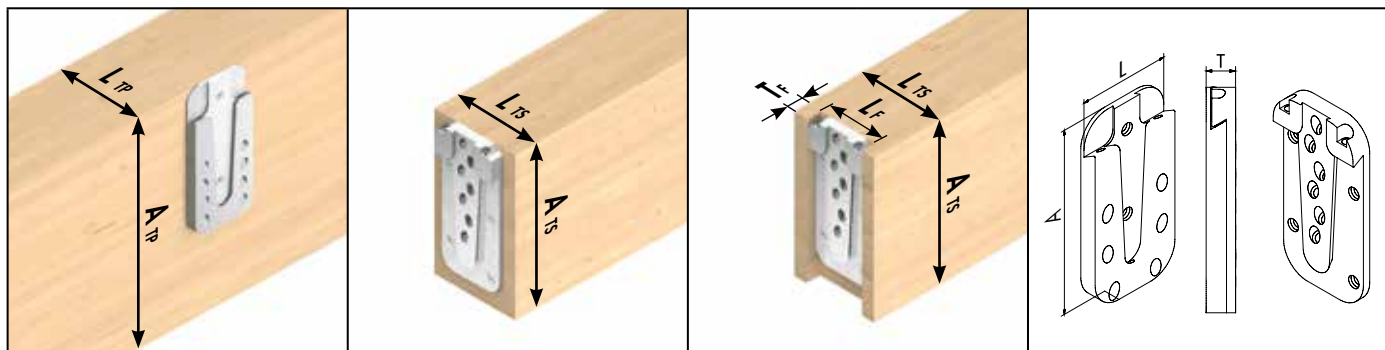

Illustrazioni simboliche: da sinistra a destra, trave principale, trave secondaria sporgente, trave secondaria incassata, dimensioni connettore

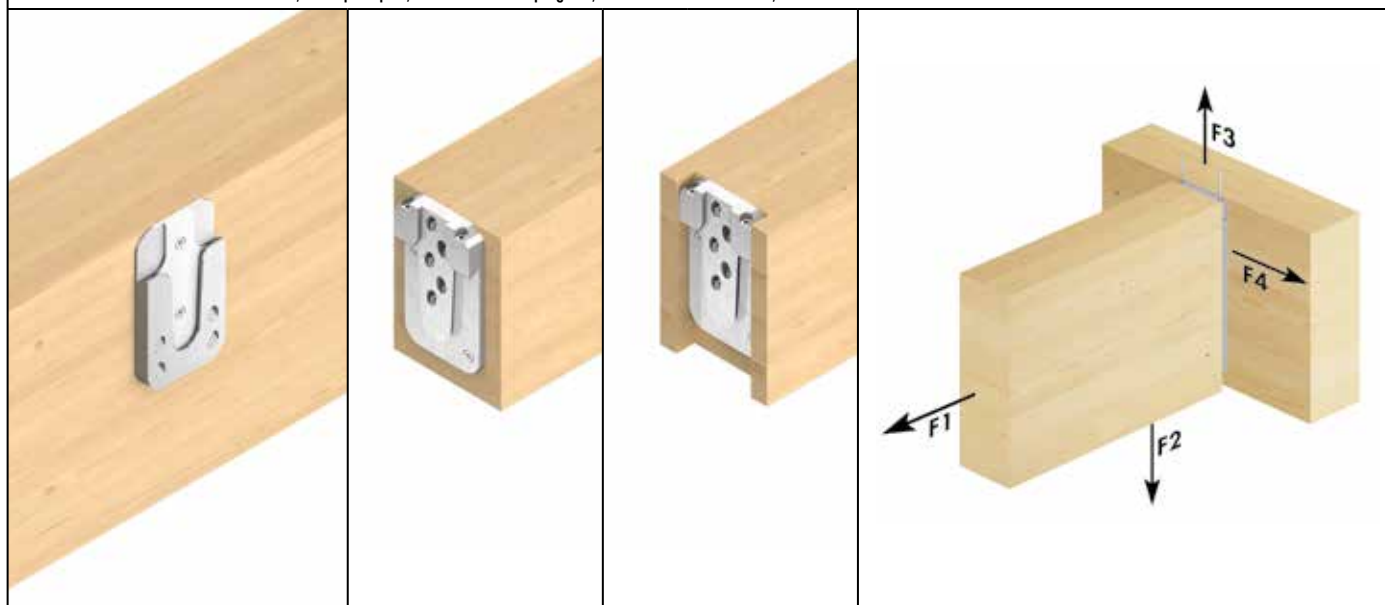

| Art. no. | Denominazione | Dimensioni | | Pz./conf.* | Viti tutto filetto ^{b)} | | | | | Viti di fissaggio ^{b)} | | |
|----------|-------------------|-------------------------|--|------------|----------------------------------|--------------------------|------------------------|------------------|------------------------|---------------------------------|------------|---|
| | | L x A x T ^{a)} | | | Dimensione | n _{complessive} | nella trave principale | | nella trave secondaria | | Dimensione | n |
| | | [mm] | | | | | [mm] | n _{90°} | n _{45°} | n _{90°} | | |
| 944878 | Magnus M 70 x 120 | 70 x 120 x 17 | | 10 | 5,0 x 80 | 13 | 2 | 4 | 2 | 5 | 4,8 x 60 | 2 |

* 1 connettore è composto da 2 parti
 a) T= Spessore assemblaggio
 b) Contenute nell'entità della fornitura

| Art. no. | Denominazione | Dimensioni | | Trave principale | | Trave secondaria sporgente | | Trave secondaria incassata | | Capacità di carico caratteristica F _{Rk} ^{d)} | | | | | |
|----------|-------------------|-------------------------|--|----------------------|----------------------|----------------------------|----------------------|------------------------------------|----------------------|---|------------------------------|-------------------|-------------------|-------------------|-------------------|
| | | L x A x T ^{a)} | | min. L _{TP} | min. A _{TP} | min. L _{TS} | min. A _{TS} | min. L _{IS} ^{b)} | min. A _{IS} | L _F | T _F ^{c)} | F _{1,Rk} | F _{2,Rk} | F _{3,Rk} | F _{4,Rk} |
| | | [mm] | | [mm] | [mm] | [mm] | [mm] | [mm] | [mm] | [mm] | [mm] | [kN] | [kN] | [kN] | [kN] |
| 944878 | Magnus M 70 x 120 | 70 x 120 x 17 | | 80 | 140 | 80 | 140 | 100 | 140 | 70 | 17 | 5,49 | 21,34 | 13,00 | 5,17 |

a) T= Spessore assemblaggio
 b) Larghezza minima raccomandata della trave secondaria con connettore ad incasso.
 c) Per un'installazione più semplice, soprattutto per dimensioni del legno più grandi, è vantaggioso eseguire la profondità di fresatura leggermente inferiore.
 d) Entrambe le travi di legno di conifere con densità apparente ρ_k = 380 kg/m³
 I valori caratteristici specificati della capacità di carico F_{Rk} sono validi per le sezioni trasversali del legno sopra citate, l'applicazione della forza centrata lungo il rispettivo asse portante e l'installazione del connettore a filo con il bordo superiore della trave portante principale e secondaria. Dimensionamento secondo ETA-15/0761. Tutti i valori meccanici specificati devono essere considerati in base alle ipotesi formulate e sono esempi di dimensionamento.
 Tutti i valori sono valori minimi calcolati e si applicano soggetti a errori di dicitura e stampa.
 I valori caratteristici della capacità di carico F_{Rk} non devono essere equiparati al massimo impatto possibile (della forza massima).
 I valori caratteristici della capacità di carico F_{Rk} in termini di classe di utilizzo e classe di durata del carico, devono essere ridotti ai valori di dimensionamento F_{Rd}: F_{Rd}= F_{Rk} x k_{mod} / γ_M.
 Attenzione: questi sono ausili per la progettazione. I progetti devono essere dimensionati esclusivamente da persone autorizzate.

Magnus M 70 x 140

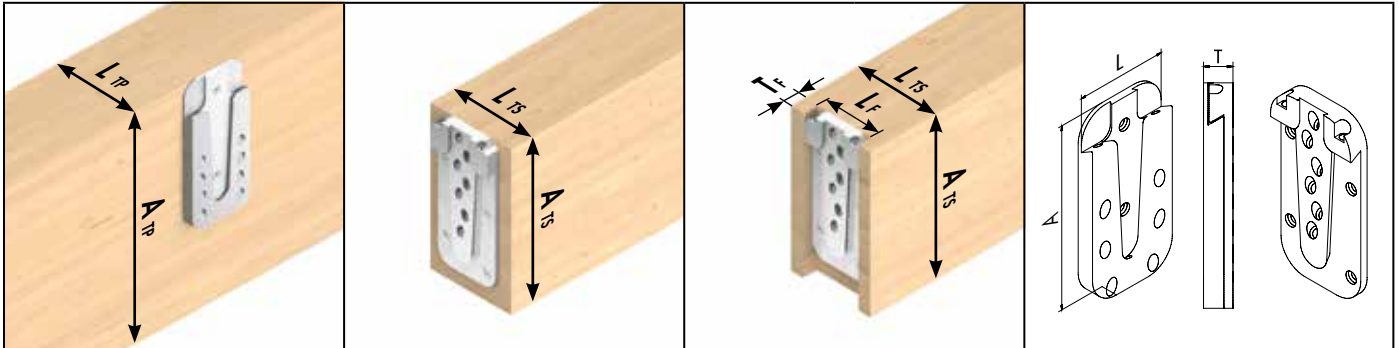

Illustrazioni simboliche: da sinistra a destra, trave principale, trave secondaria sporgente, trave secondaria incassata, dimensioni connettore

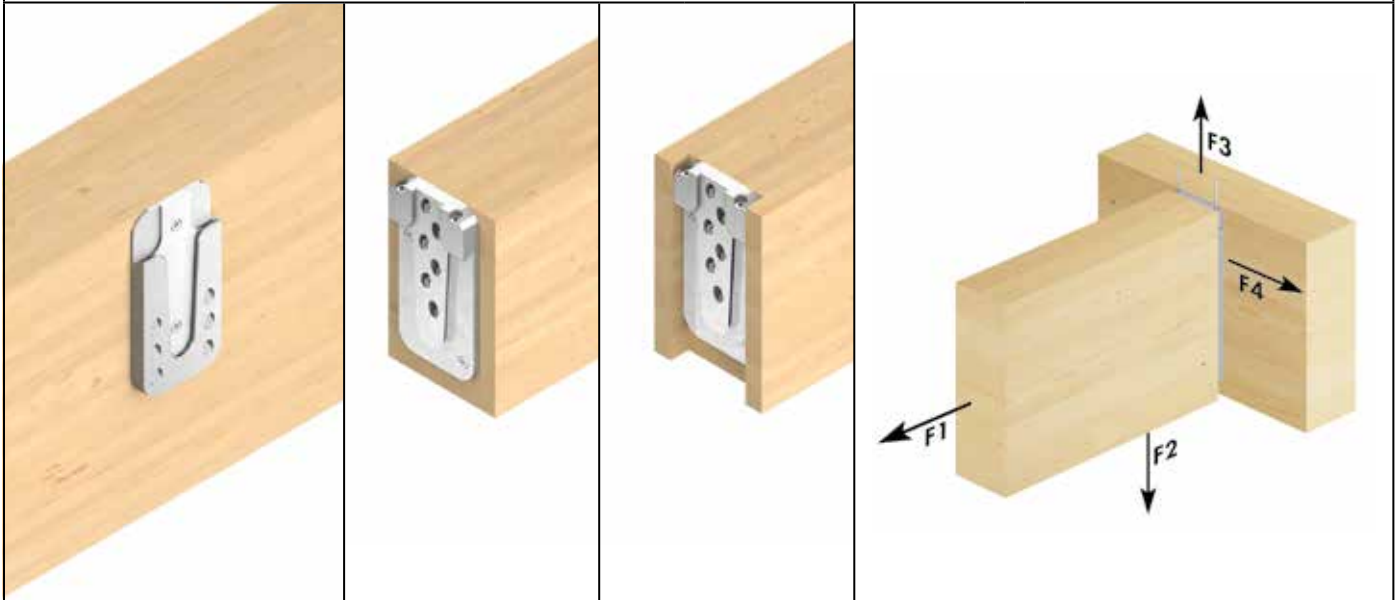

| Art. no. | Denominazione | Dimensioni | | Pz./conf.* | Viti tutto filetto ^{b)} | | | | | | Viti di fissaggio ^{b)} | |
|----------|-------------------|-------------------------|----------|------------|----------------------------------|------------------------|------------------------|------------------|------------------------|------------------|---------------------------------|---|
| | | L x A x T ^{a)} | | | Dimensione | n _{complesse} | nella trave principale | | nella trave secondaria | | Dimensione | n |
| | | [mm] | | | | | [mm] | n _{90°} | n _{45°} | n _{90°} | | |
| 944879 | Magnus M 70 x 140 | 70 | 140 x 17 | 10 | 5,0 x 80 | 16 | 2 | 6 | 2 | 6 | 4,8 x 60 | 2 |

* 1 connettore è composto da 2 parti

a) T= Spessore assemblaggio

b) Contenute nell'entità della fornitura

| Art. no. | Denominazione | Dimensioni | Trave principale | | Trave secondaria sporgente | | Trave secondaria incassata | | | | Capacità di carico caratteristica F _{Rk} ^{d)} | | | |
|----------|-------------------|-------------------------|----------------------|----------------------|----------------------------|----------------------|-----------------------------------|----------------------|----------------|------------------------------|---|-------------------|-------------------|-------------------|
| | | L x A x T ^{a)} | min. L _{TP} | min. A _{TP} | min. L _{TS} | min. A _{TS} | min. L _S ^{b)} | min. A _{TS} | L _F | T _F ^{c)} | F _{1,Rk} | F _{2,Rk} | F _{3,Rk} | F _{4,Rk} |
| | | [mm] | [mm] | [mm] | [mm] | [mm] | [mm] | [mm] | [mm] | [mm] | [kN] | [kN] | [kN] | [kN] |
| 944879 | Magnus M 70 x 140 | 70 x 140 x 17 | 80 | 160 | 80 | 160 | 100 | 160 | 70 | 17 | 5,49 | 32,00 | 13,00 | 6,09 |

a) T= Spessore assemblaggio

b) Larghezza minima raccomandata della trave secondaria con connettore ad incasso.

c) Per un'installazione più semplice, soprattutto per dimensioni del legno più grandi, è vantaggioso eseguire la profondità di fresatura leggermente inferiore.

d) Entrambe le travi di legno di conifere con densità apparente ρ_k = 380 kg / m³

I valori caratteristici specificati della capacità di carico F_{Rk} sono validi per le sezioni trasversali del legno sopra citate, l'applicazione della forza centrata lungo il rispettivo asse portante e l'installazione del connettore a filo con il bordo superiore della trave portante principale e secondaria. Dimensionamento secondo ETA-15/0761. Tutti i valori meccanici specificati devono essere considerati in base alle ipotesi formulate e sono esempi di dimensionamento.

Tutti i valori sono valori minimi calcolati e si applicano soggetti a errori di dicitura e stampa.

I valori caratteristici della capacità di carico F_{Rk} non devono essere equiparati al massimo impatto possibile (della forza massima).

I valori caratteristici della capacità di carico F_{Rk} in termini di classe di utilizzo e classe di durata del carico, devono essere ridotti ai valori di dimensionamento F_{Rd}: F_{Rd}= F_{Rk} x k_{mod} / γ_M.

Attenzione: questi sono ausili per la progettazione. I progetti devono essere dimensionati esclusivamente da persone autorizzate.

Magnus M 70 x 160

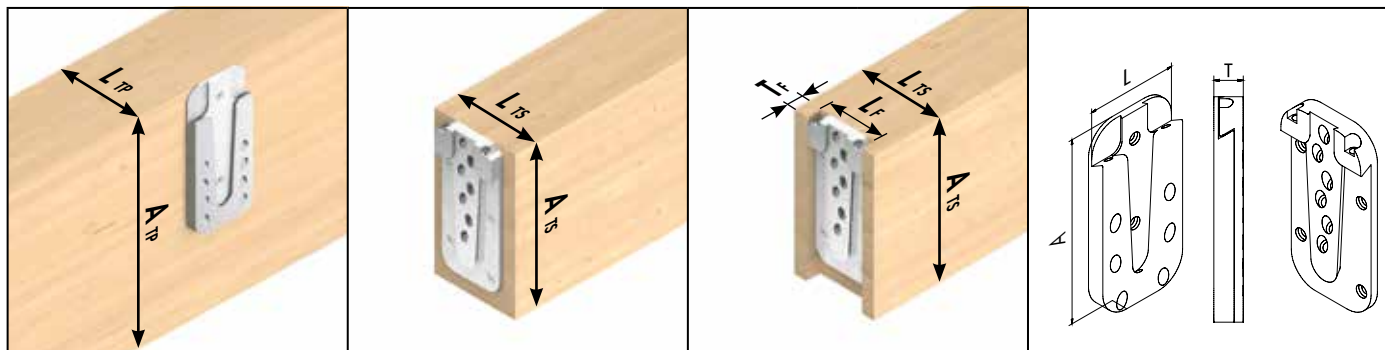

Illustrazioni simboliche: da sinistra a destra, trave principale, trave secondaria sporgente, trave secondaria incassata, dimensioni connettore

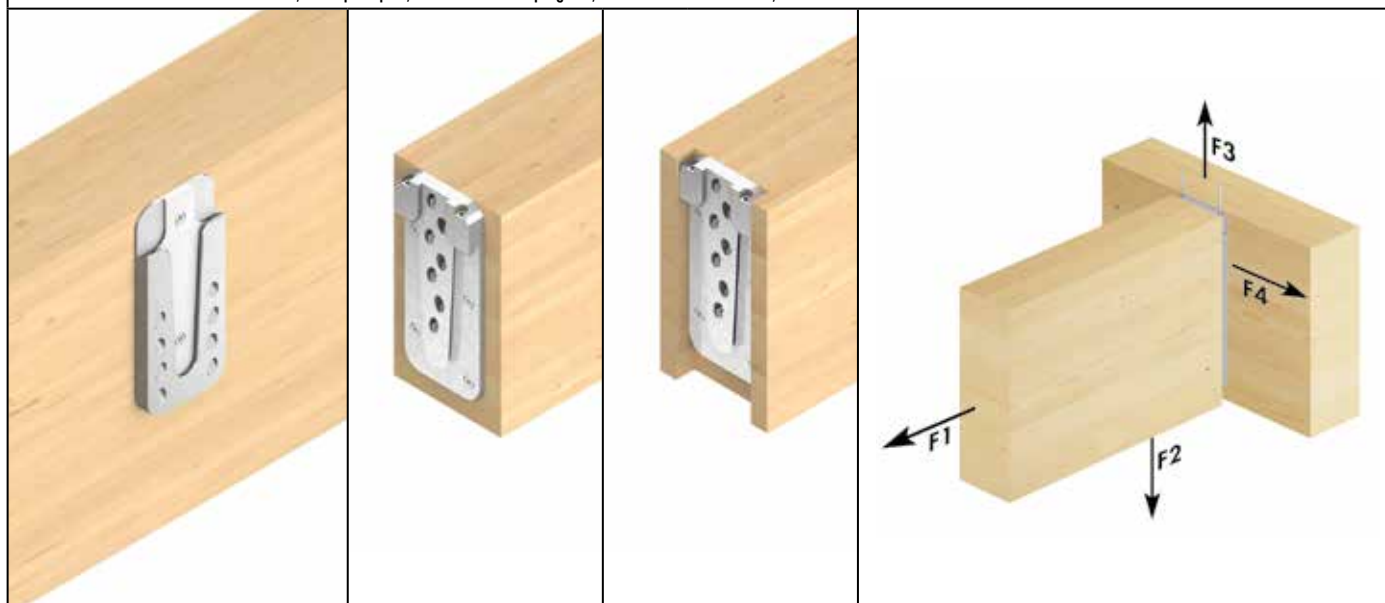

| Art. no. | Denominazione | Dimensioni | | Pz./conf.* | Viti tutto filetto ^{b)} | | | | | | Viti di fissaggio ^{b)} | |
|----------|-------------------|-------------------------|--|------------|----------------------------------|-------------------------|------------------------|------------------|------------------------|------------------|---------------------------------|---|
| | | L x A x T ^{a)} | | | Dimensione | n _{complesive} | nella trave principale | | nella trave secondaria | | Dimensione | n |
| | | [mm] | | | | | [mm] | n _{90°} | n _{45°} | n _{90°} | | |
| 944880 | Magnus M 70 x 160 | 70 x 160 x 17 | | 10 | 5,0 x 80 | 21 | 2 | 8 | 4 | 7 | 4,8 x 60 | 2 |

* 1 connettore è composto da 2 parti
a) T= Spessore assemblaggio
b) Contenute nell'entità della fornitura

| Art. no. | Denominazione | Dimensioni | | Trave principale | | Trave secondaria sporgente | | Trave secondaria incassata | | Capacità di carico caratteristica F _{Rk} ^{d)} | | | | | |
|----------|-------------------|-------------------------|--|----------------------|----------------------|----------------------------|----------------------|------------------------------------|----------------------|---|------------------------------|-------------------|-------------------|-------------------|-------------------|
| | | L x A x T ^{a)} | | min. L _{TP} | min. A _{TP} | min. L _{TS} | min. A _{TS} | min. L _{TS} ^{b)} | min. A _{TS} | L _F | T _F ^{c)} | F _{1,Rk} | F _{2,Rk} | F _{3,Rk} | F _{4,Rk} |
| | | [mm] | | [mm] | [mm] | [mm] | [mm] | [mm] | [mm] | [mm] | [mm] | [kN] | [kN] | [kN] | [kN] |
| 944880 | Magnus M 70 x 160 | 70 x 160 x 17 | | 80 | 180 | 80 | 180 | 100 | 180 | 70 | 17 | 10,98 | 37,34 | 13,00 | 8,27 |

a) T= Spessore assemblaggio
b) Larghezza minima raccomandata della trave secondaria con connettore ad incasso.
c) Per un'installazione più semplice, soprattutto per dimensioni del legno più grandi, è vantaggioso eseguire la profondità di fresatura leggermente inferiore.
d) Entrambe le travi di legno di conifere con densità apparente ρ_k = 380 kg/m³
I valori caratteristici specificati della capacità di carico F_{Rk} sono validi per le sezioni trasversali del legno sopra citate, l'applicazione della forza centrata lungo il rispettivo asse portante e l'installazione del connettore a filo con il bordo superiore della trave portante principale e secondaria. Dimensionamento secondo ETA-15/0761. Tutti i valori meccanici specificati devono essere considerati in base alle ipotesi formulate e sono esempi di dimensionamento.
Tutti i valori sono valori minimi calcolati e si applicano soggetti a errori di dicitura e stampa.
I valori caratteristici della capacità di carico F_{Rk} non devono essere equiparati al massimo impatto possibile (della forza massima).
I valori caratteristici della capacità di carico F_{Rk} in termini di classe di utilizzo e classe di durata del carico, devono essere ridotti ai valori di dimensionamento F_{Ed}: F_{Ed}= F_{Rk} x k_{mod} / γ_M.
Attenzione: questi sono ausili per la progettazione. I progetti devono essere dimensionati esclusivamente da persone autorizzate.

Magnus M 70 x 180

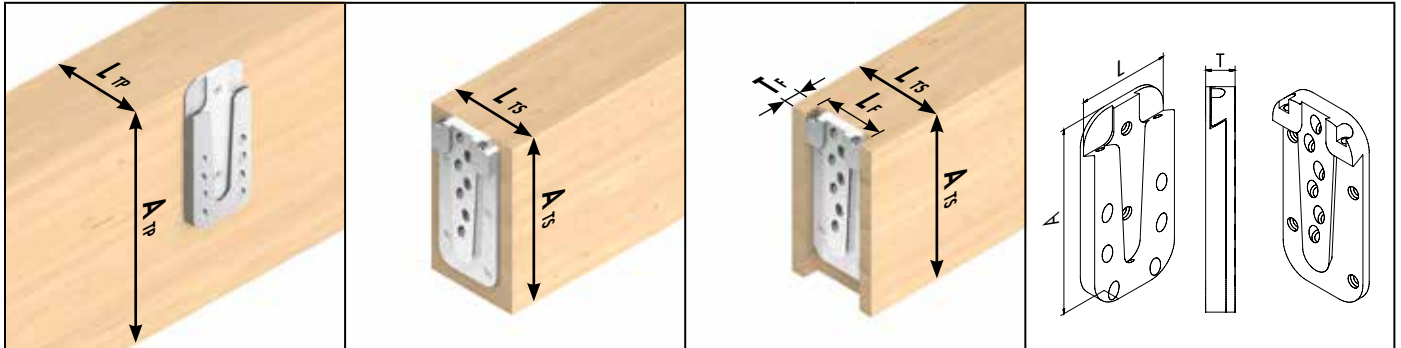

Illustrazioni simboliche: da sinistra a destra, trave principale, trave secondaria sporgente, trave secondaria incassata, dimensioni connettore

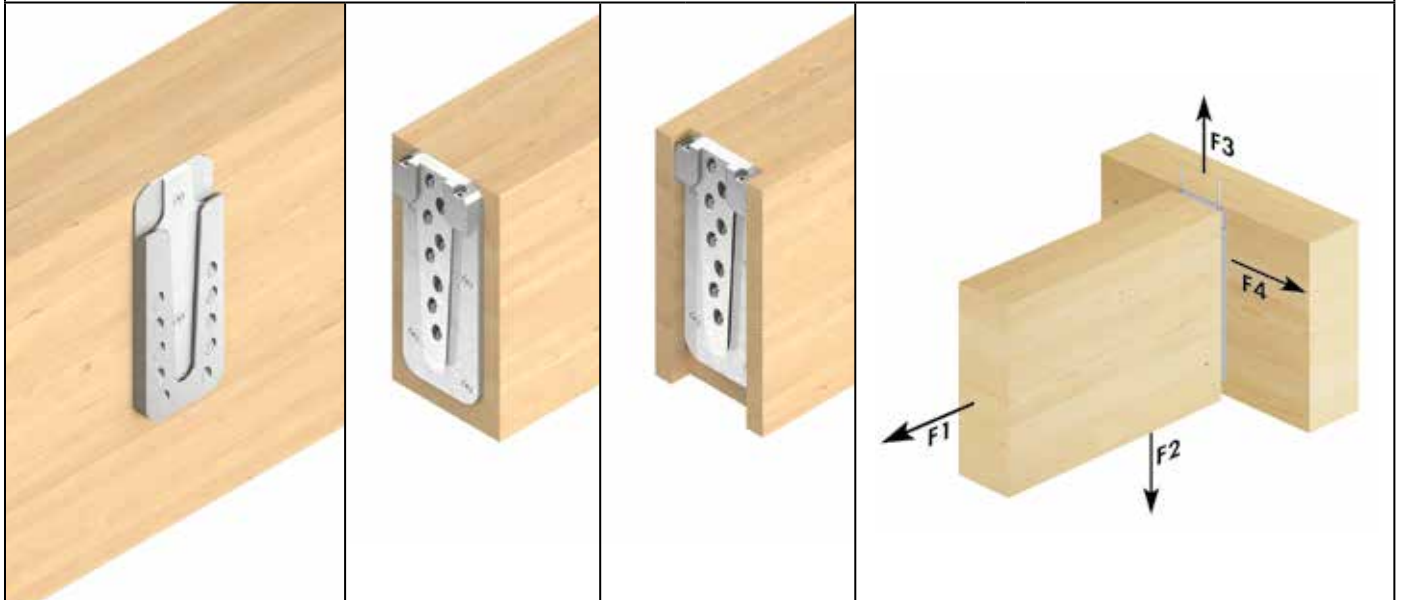

| Art. no. | Denominazione | Dimensioni | | Pz./conf.* | Viti tutto filetto ^{b)} | | | | | Viti di fissaggio ^{c)} | | |
|----------|-------------------|-------------------------|----------|------------|----------------------------------|--------------------------|------------------------|------------------|------------------------|---------------------------------|------------|---|
| | | L x A x T ^{a)} | | | Dimensione | n _{complessive} | nella trave principale | | nella trave secondaria | | Dimensione | n |
| | | [mm] | | | | | [mm] | n _{90°} | n _{45°} | n _{90°} | | |
| 944881 | Magnus M 70 x 180 | 70 | 180 x 17 | 10 | 5,0 x 80 | 24 | 2 | 10 | 4 | 8 | 4,8 x 60 | 2 |

* 1 connettore è composto da 2 parti
 a) T= Spessore assemblaggio
 b) Contenute nell'entità della fornitura

| Art. no. | Denominazione | Dimensioni | Trave principale | | Trave secondaria sporgente | | Trave secondaria incassata | | | | Capacità di carico caratteristica F _{Rk} ^{d)} | | | |
|----------|-------------------|-------------------------|----------------------|----------------------|----------------------------|----------------------|------------------------------------|----------------------|----------------|------------------------------|---|-------------------|-------------------|-------------------|
| | | L x A x T ^{a)} | min. L _{TP} | min. A _{TP} | min. L _{TS} | min. A _{TS} | min. L _{TS} ^{b)} | min. A _{TS} | L _F | T _F ^{c)} | F _{1,Rk} | F _{2,Rk} | F _{3,Rk} | F _{4,Rk} |
| | | [mm] | [mm] | [mm] | [mm] | [mm] | [mm] | [mm] | [mm] | [mm] | [mm] | [kN] | [kN] | [kN] |
| 944881 | Magnus M 70 x 180 | 70 x 180 x 17 | 80 | 200 | 80 | 200 | 100 | 200 | 70 | 17 | 10,98 | 42,67 | 13,00 | 9,32 |

a) T= Spessore assemblaggio
 b) Larghezza minima raccomandata della trave secondaria con connettore ad incasso.
 c) Per un'installazione più semplice, soprattutto per dimensioni del legno più grandi, è vantaggioso eseguire la profondità di fresatura leggermente inferiore.
 d) Entrambe le travi di legno di conifere con densità apparente ρ_k = 380 kg / m³
 I valori caratteristici specificati della capacità di carico F_{Rk} sono validi per le sezioni trasversali del legno sopra citate, l'applicazione della forza centrata lungo il rispettivo asse portante e l'installazione del connettore a filo con il bordo superiore della trave portante principale e secondaria. Dimensionamento secondo ETA-15/0761. Tutti i valori meccanici specificati devono essere considerati in base alle ipotesi formulate e sono esempi di dimensionamento. Tutti i valori sono valori minimi calcolati e si applicano soggetti a errori di dicitura e stampa.
 I valori caratteristici della capacità di carico F_{Rk} non devono essere equiparati al massimo impatto possibile (della forza massima).
 I valori caratteristici della capacità di carico F_{Rk} in termini di classe di utilizzo e classe di durata del carico, devono essere ridotti ai valori di dimensionamento F_{Rd}: F_{Rd}= F_{Rk} x k_{mod} / γ_M.
 Attenzione: questi sono ausili per la progettazione. I progetti devono essere dimensionati esclusivamente da persone autorizzate.

Magnus L 110 x 220

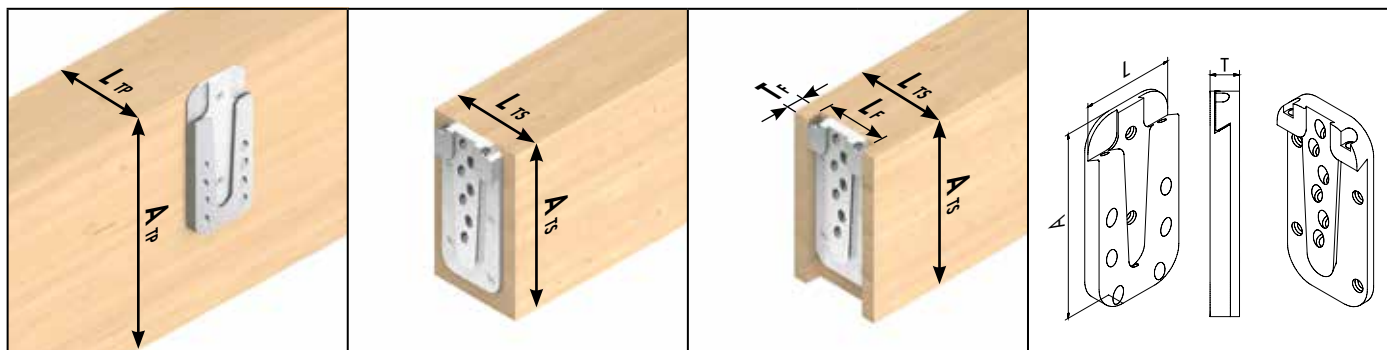

Illustrazioni simboliche: da sinistra a destra, trave principale, trave secondaria sporgente, trave secondaria incassata, dimensioni connettore

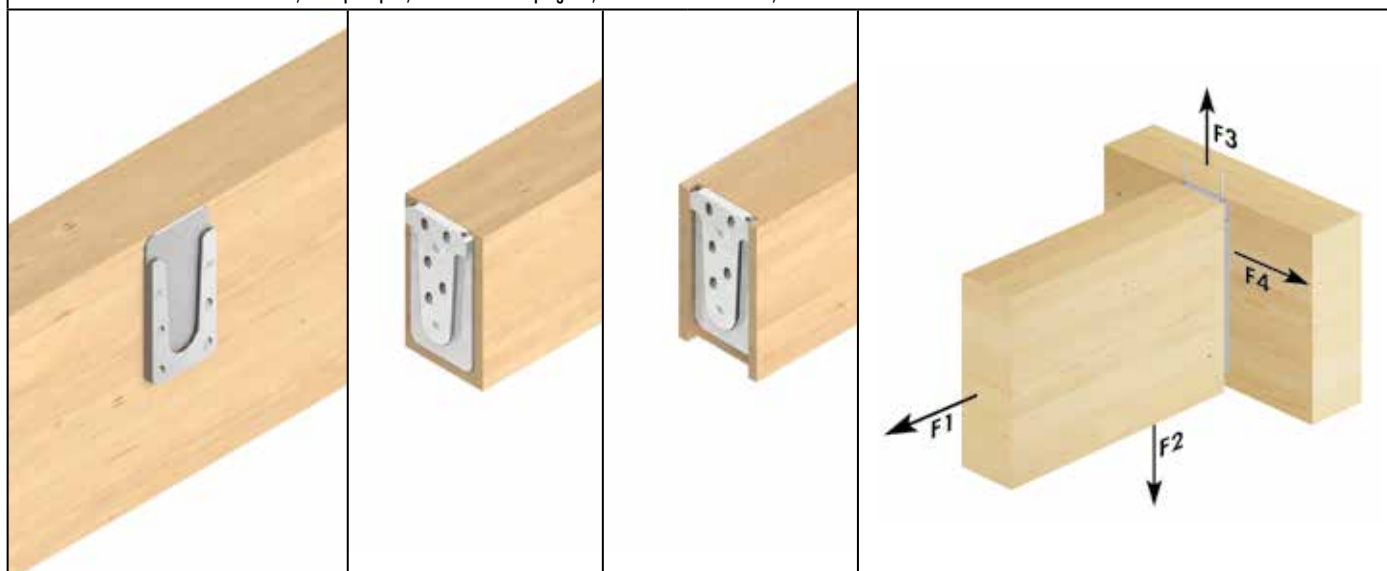

| Art. no. | Denominazione | Dimensioni | | Pz./conf.* | Viti tutto filetto ^{b)} | | | | | Viti di fissaggio ^{b)} | | |
|----------|--------------------|-------------------------|--|------------|----------------------------------|-------------------------|------------------------|------------------|------------------------|---------------------------------|------------|---|
| | | L x A x T ^{a)} | | | Dimensione | n _{complesive} | nella trave principale | | nella trave secondaria | | Dimensione | n |
| | | [mm] | | | | | [mm] | n _{90°} | n _{45°} | n _{90°} | | |
| 944882 | Magnus L 110 x 220 | 110 x 220 x 19 | | 4 | 8,0 x 120 | 13 | 2 | 4 | 2 | 5 | 4,8 x 60 | 2 |

* 1 connettore è composto da 2 parti
a) T= Spessore assemblaggio
b) Contenute nell'entità della fornitura

| Art. no. | Denominazione | Dimensioni | | Trave principale | | Trave secondaria sporgente | | Trave secondaria incassata | | | Capacità di carico caratteristica F _{Rk} ^{d)} | | | | |
|----------|--------------------|-------------------------|--|----------------------|----------------------|----------------------------|----------------------|------------------------------------|----------------------|----------------|---|-------------------|-------------------|-------------------|-------------------|
| | | L x A x T ^{a)} | | min. L _{TP} | min. A _{TP} | min. L _{TS} | min. A _{TS} | min. L _{TS} ^{b)} | min. A _{TS} | L _F | T _F ^{c)} | F _{1,Rk} | F _{2,Rk} | F _{3,Rk} | F _{4,Rk} |
| | | [mm] | | [mm] | [mm] | [mm] | [mm] | [mm] | [mm] | [mm] | [mm] | [kN] | [kN] | [kN] | [kN] |
| 944882 | Magnus L 110 x 220 | 110 x 220 x 19 | | 120 | 240 | 120 | 240 | 140 | 240 | 110 | 19 | 9,29 | 36,10 | 23,00 | 13,96 |

T = Spessore assemblaggio

b) Larghezza minima raccomandata della trave secondaria con connettore ad incasso

c) Per un'installazione più semplice, soprattutto per dimensioni del legno più grandi, è vantaggioso eseguire la profondità di fresatura leggermente inferiore.

d) Entrambe le travi di legno di conifere con densità apparente ρ_k = 380 kg/m³.

I valori caratteristici specificati della capacità di carico F_{Rk} sono validi per le sezioni trasversali del legno sopra citate, l'applicazione della forza centrata lungo il rispettivo asse portante e l'installazione del connettore a filo con il bordo superiore della trave portante principale e secondaria. Dimensionamento secondo ETA-15/0761. Tutti i valori meccanici specificati devono essere considerati in base alle ipotesi formulate e sono esempi di dimensionamento.

Tutti i valori sono valori minimi calcolati e si applicano soggetti a errori di dicitura e stampa.

I valori caratteristici della capacità di carico F_{Rk} non devono essere equiparati al massimo impatto possibile (della forza massima).

I valori caratteristici della capacità di carico F_{Rk} in termini di classe di utilizzo e classe di durata del carico, devono essere ridotti ai valori di dimensionamento F_{Ed}: F_{Ed} = F_{Rk} x k_{mod} / γ_M.

I valori delle capacità di carico car. della serie L sono stati stabiliti con viti VG 8x120. Con viti più lunghe si possono ottenere valori più elevati (tuttavia varia anche la sezione trasversale minima dei supporti).

Attenzione: questi sono ausili per la progettazione. I progetti devono essere dimensionati esclusivamente da persone autorizzate.

Magnus L 110 x 260

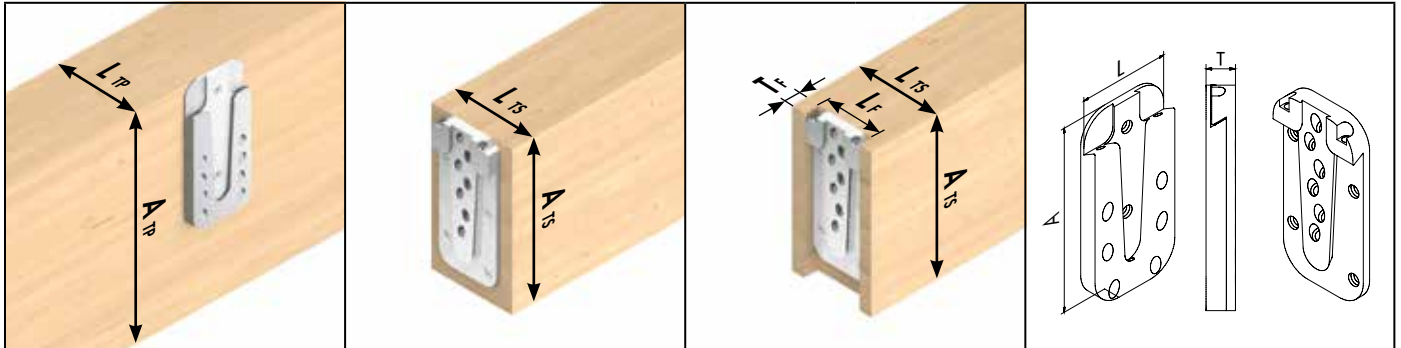

Illustrazioni simboliche: da sinistra a destra, trave principale, trave secondaria sporgente, trave secondaria incassata, dimensioni connettore

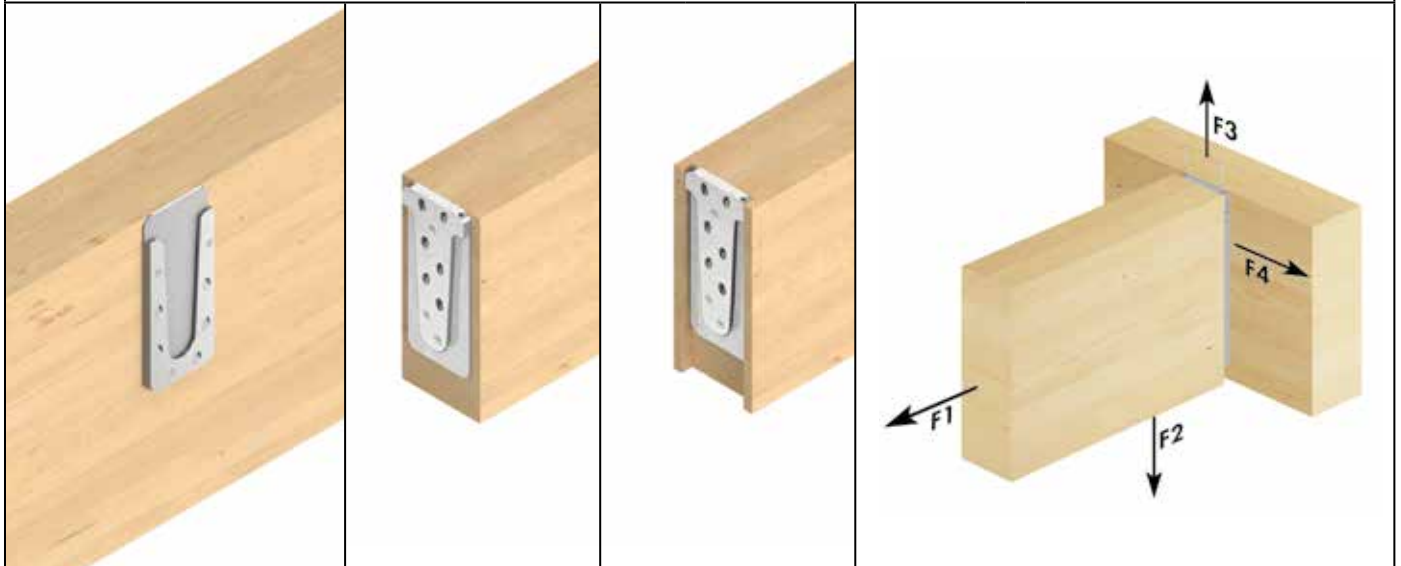

| Art. no. | Denominazione | Dimensioni | | Pz./conf.* | Viti tutto filetto ^{b)} | | | | | Viti di fissaggio ^{b)} | | |
|----------|--------------------|-------------------------|--|------------|----------------------------------|--------------------------|------------------------|------------------|------------------------|---------------------------------|--------------------|---|
| | | L x A x T ^{a)} | | | Dimensione [mm] | n _{complessive} | nella trave principale | | nella trave secondaria | | Dimensione [mm] | n |
| | | [mm] | | | | | n _{90°} | n _{45°} | n _{90°} | n _{45°} | | |
| 944883 | Magnus L 110 x 260 | 110 x 260 x 19 | | 4 | 8,0 x 120 | 17 | 3 | 5 | 3 | 6 | 4,8 x 60 | 2 |

* 1 connettore è composto da 2 parti
a) T= Spessore assemblaggio
b) Contenute nell'entità della fornita

| Art. no. | Denominazione | Dimensioni | Trave principale | | Trave secondaria sporgente | | Trave secondaria incassata | | | | Capacità di carico caratteristica F _{Rk} ^{d)} | | | |
|----------|--------------------|-------------------------|----------------------|----------------------|----------------------------|----------------------|------------------------------------|----------------------|----------------|------------------------------|---|-------------------|-------------------|-------------------|
| | | L x A x T ^{a)} | min. L _{TP} | min. A _{TP} | min. L _{TS} | min. A _{TS} | min. L _{IS} ^{b)} | min. A _{IS} | L _F | T _F ^{c)} | F _{1,Rk} | F _{2,Rk} | F _{3,Rk} | F _{4,Rk} |
| | | [mm] | [mm] | [mm] | [mm] | [mm] | [mm] | [mm] | [mm] | [mm] | [kN] | [kN] | [kN] | [kN] |
| 944883 | Magnus L 110 x 260 | 110 x 260 x 19 | 120 | 280 | 120 | 280 | 140 | 280 | 110 | 19 | 13,93 | 45,13 | 23,00 | 17,98 |

T = Spessore assemblaggio

b) Larghezza minima raccomandata della trave secondaria con connettore ad incasso

c) Per un'installazione più semplice, soprattutto per dimensioni del legno più grandi, è vantaggioso eseguire la profondità di fresatura leggermente inferiore.

d) Entrambe le travi di legno di conifere con densità apparente ρ_k= 380 kg/m³.

I valori caratteristici specificati della capacità di carico F_{Rk} sono validi per le sezioni trasversali del legno sopra citate, l'applicazione della forza centrata lungo il rispettivo asse portante e l'installazione del connettore a filo con il bordo superiore della trave portante principale e secondaria. Dimensionamento secondo ETA-15/0761. Tutti i valori meccanici specificati devono essere considerati in base alle ipotesi formulate e sono esempi di dimensionamento.

Tutti i valori sono valori minimi calcolati e si applicano soggetti a errori di dicitura e stampa.

I valori caratteristici della capacità di carico F_{Rk} non devono essere equiparati al massimo impatto possibile (della forza massima).

I valori caratteristici della capacità di carico F_{Rk} in termini di classe di utilizzo e classe di durata del carico, devono essere ridotti ai valori di dimensionamento F_{Rd}: F_{Rd}= F_{Rk} x k_{mod} / γ_M.

I valori delle capacità di carico car. della serie L sono stati stabiliti con viti VG 8x120. Con viti più lunghe si possono ottenere valori più elevati (tuttavia varia anche la sezione trasversale minima dei supporti).

Attenzione: questi sono ausili per la progettazione. I progetti devono essere dimensionati esclusivamente da persone autorizzate.

Magnus L 110 x 300

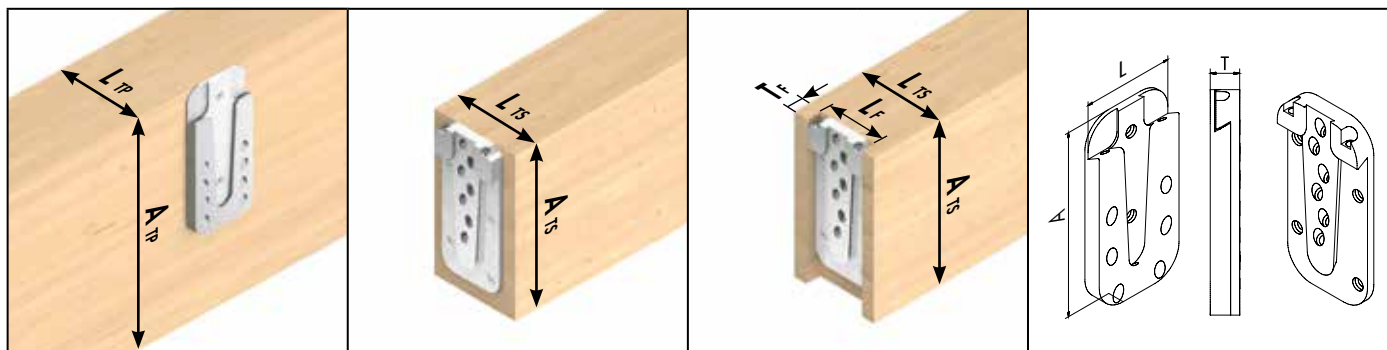

Illustrazioni simboliche: da sinistra a destra, trave principale, trave secondaria sporgente, trave secondaria incassata, dimensioni connettore

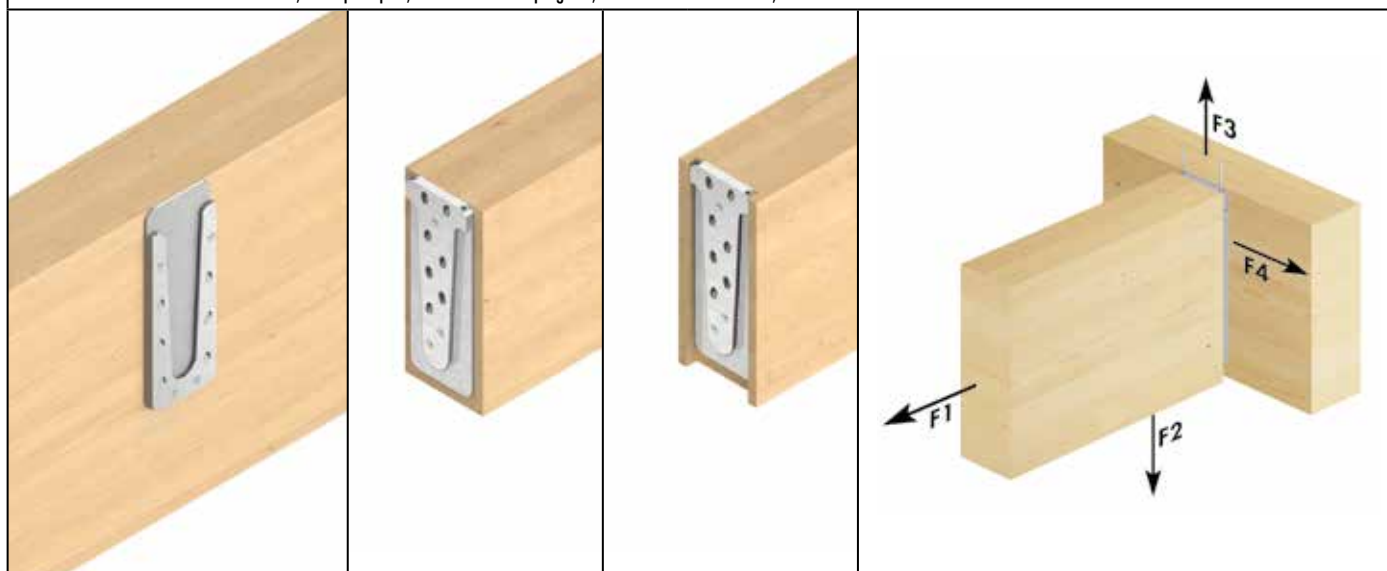

| Art. no. | Denominazione | Dimensioni | | Pz./conf.* | Viti tutto filetto ^{b)} | | | | | | Viti di fissaggio ^{b)} | |
|----------|--------------------|-------------------------|--|------------|----------------------------------|-------------------------|------------------------|------------------|------------------------|------------------|---------------------------------|---|
| | | L x A x T ^{a)} | | | Dimensione | n _{complesive} | nella trave principale | | nella trave secondaria | | Dimensione | n |
| | | [mm] | | | | | [mm] | n _{90°} | n _{45°} | n _{90°} | | |
| 944884 | Magnus L 110 x 300 | 110 x 300 x 19 | | 4 | 8,0 x 120 | 20 | 4 | 6 | 3 | 7 | 4,8 x 60 | 2 |

* 1 connettore è composto da 2 parti
a) T= Spessore assemblaggio
b) Contenute nell'entità della fornitura

| Art. no. | Denominazione | Dimensioni | | Trave principale | | Trave secondaria sporgente | | Trave secondaria incassata | | Capacità di carico caratteristica F _{Rk} ^{d)} | | | | | |
|----------|--------------------|-------------------------|--|----------------------|----------------------|----------------------------|----------------------|------------------------------------|----------------------|---|------------------------------|-------------------|-------------------|-------------------|-------------------|
| | | L x A x T ^{a)} | | min. L _{TP} | min. A _{TP} | min. L _{TS} | min. A _{TS} | min. L _{TS} ^{b)} | min. A _{TS} | L _F | T _F ^{c)} | F _{1,Rk} | F _{2,Rk} | F _{3,Rk} | F _{4,Rk} |
| | | [mm] | | [mm] | [mm] | [mm] | [mm] | [mm] | [mm] | [mm] | [mm] | [kN] | [kN] | [kN] | [kN] |
| 944884 | Magnus L 110 x 300 | 110 x 300 x 19 | | 120 | 320 | 120 | 320 | 140 | 320 | 110 | 19 | 13,93 | 54,15 | 23,00 | 20,56 |

T = Spessore assemblaggio

b) Larghezza minima raccomandata della trave secondaria con connettore ad incasso

c) Per un'installazione più semplice, soprattutto per dimensioni del legno più grandi, è vantaggioso eseguire la profondità di fresatura leggermente inferiore.

d) Entrambe le travi di legno di conifere con densità apparente ρ_k= 380 kg/m³.

I valori caratteristici specificati della capacità di carico F_{Rk} sono validi per le sezioni trasversali del legno sopra citate, l'applicazione della forza centrata lungo il rispettivo asse portante e l'installazione del connettore a filo con il bordo superiore della trave portante principale e secondaria. Dimensionamento secondo ETA-15/0761. Tutti i valori meccanici specificati devono essere considerati in base alle ipotesi formulate e sono esempi di dimensionamento.

Tutti i valori sono valori minimi calcolati e si applicano soggetti a errori di dicitura e stampa.

I valori caratteristici della capacità di carico F_{Rk} non devono essere equiparati al massimo impatto possibile (della forza massima).

I valori caratteristici della capacità di carico F_{Rk} in termini di classe di utilizzo e classe di durata del carico, devono essere ridotti ai valori di dimensionamento F_{Ed}: F_{Ed}= F_{Rk} x k_{mod} / γ_M.

I valori delle capacità di carico car. della serie L sono stati stabiliti con viti VG 8x120. Con viti più lunghe si possono ottenere valori più elevati (tuttavia varia anche la sezione trasversale minima dei supporti).

Attenzione: questi sono ausili per la progettazione. I progetti devono essere dimensionati esclusivamente da persone autorizzate.

Magnus L 110 x 340

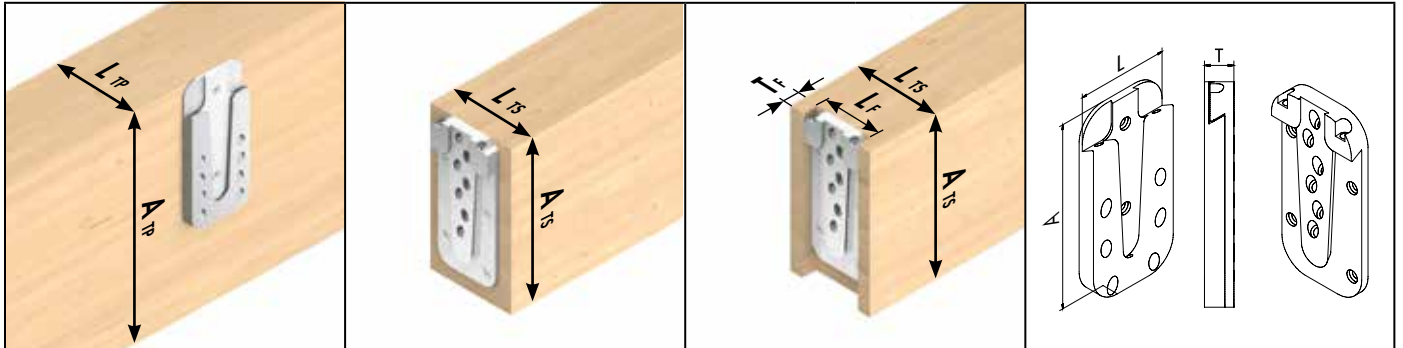

Illustrazioni simboliche: da sinistra a destra, trave principale, trave secondaria sporgente, trave secondaria incassata, dimensioni connettore

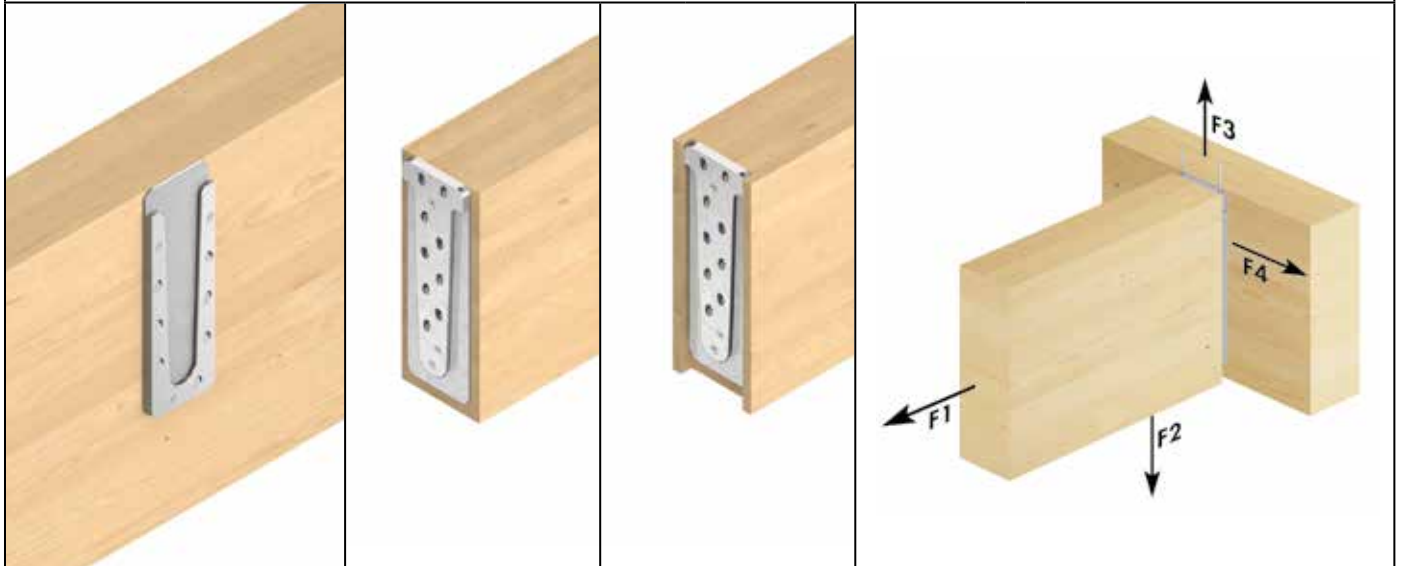

| Art. no. | Denominazione | Dimensioni L x A x T ^{a)} [mm] | Pz./conf.* | Viti tutto filetto ^{b)} | | | | | | Viti di fissaggio ^{b)} | |
|----------|--------------------|---|------------|----------------------------------|--------------------------|------------------------|------------------|------------------------|------------------|---------------------------------|---|
| | | | | Dimensione [mm] | n _{complessive} | nella trave principale | | nella trave secondaria | | Dimensione [mm] | n |
| | | | | | | n _{90°} | n _{45°} | n _{90°} | n _{45°} | | |
| 944887 | Magnus L 110 x 340 | 110 x 340 x 19 | 4 | 8,0 x 120 | 22 | 3 | 7 | 3 | 9 | 4,8 x 60 | 2 |

* 1 connettore è composto da 2 parti
a) T= Spessore assemblaggio
b) Contenute nell'entità della fornitura

| Art. no. | Denominazione | Dimensioni L x A x T ^{a)} [mm] | Trave principale | | Trave secondaria sporgente | | Trave secondaria incassata | | | | Capacità di carico caratteristica F _{Rk} ^{d)} | | | |
|----------|--------------------|---|----------------------|----------------------|----------------------------|----------------------|------------------------------------|----------------------|----------------|------------------------------|---|-------------------|-------------------|-------------------|
| | | | min. L _{TP} | min. A _{TP} | min. L _{TS} | min. A _{TS} | min. B _{HT} ^{b)} | min. H _{HT} | B _F | T _F ^{c)} | F _{1,Rk} | F _{2,Rk} | F _{3,Rk} | F _{4,Rk} |
| | | | [mm] | [mm] | [mm] | [mm] | [mm] | [mm] | [mm] | [mm] | [mm] | [kN] | [kN] | [kN] |
| 944887 | Magnus L 110 x 340 | 110 x 340 x 19 | 120 | 360 | 120 | 360 | 140 | 360 | 110 | 19 | 13,93 | 63,18 | 23,00 | 24,67 |

T = Spessore assemblaggio

b) Larghezza minima raccomandata della trave secondaria con connettore ad incasso

c) Per un'installazione più semplice, soprattutto per dimensioni del legno più grandi, è vantaggioso eseguire la profondità di fresatura leggermente inferiore.

d) Entrambe le travi di legno di conifere con densità apparente ρ_k = 380 kg/m³.

I valori caratteristici specificati della capacità di carico F_{Rk} sono validi per le sezioni trasversali del legno sopra citate, l'applicazione della forza centrata lungo il rispettivo asse portante e l'installazione del connettore a filo con il bordo superiore della trave portante principale e secondaria. Dimensionamento secondo ETA-15/0761. Tutti i valori meccanici specificati devono essere considerati in base alle ipotesi formulate e sono esempi di dimensionamento.

Tutti i valori sono valori minimi calcolati e si applicano soggetti a errori di dicitura e stampa.

I valori caratteristici della capacità di carico F_{Rk} non devono essere equiparati al massimo impatto possibile (della forza massima).

I valori caratteristici della capacità di carico F_{Rk} in termini di classe di utilizzo e classe di durata del carico, devono essere ridotti ai valori di dimensionamento F_{Rd}: F_{Rd} = F_{Rk} x k_{mod} / γ_M.

I valori delle capacità di carico car. della serie L sono stati stabiliti con viti VG 8x120. Con viti più lunghe si possono ottenere valori più elevati (tuttavia varia anche la sezione trasversale minima dei supporti).

Attenzione: questi sono ausili per la progettazione. I progetti devono essere dimensionati esclusivamente da persone autorizzate.

Magnus L 110 x 380

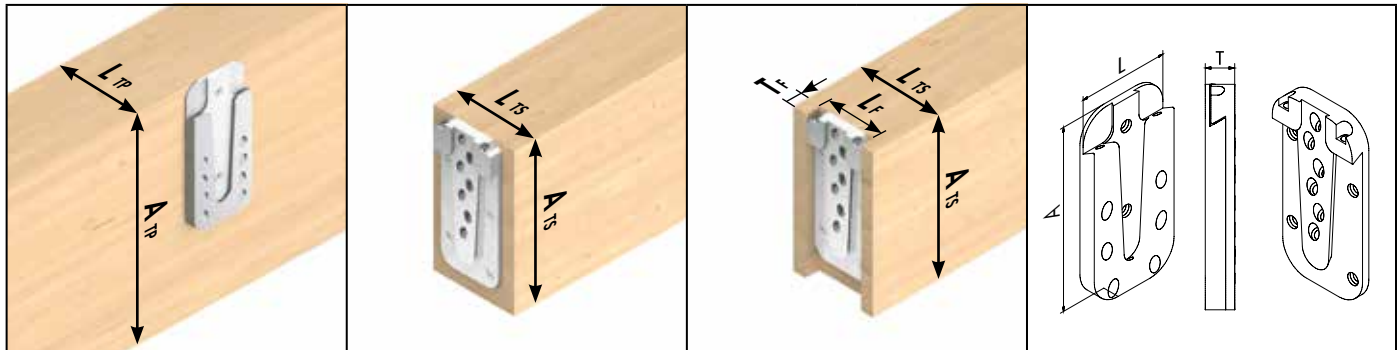

Illustrazioni simboliche: da sinistra a destra, trave principale, trave secondaria sporgente, trave secondaria incassata, dimensioni connettore

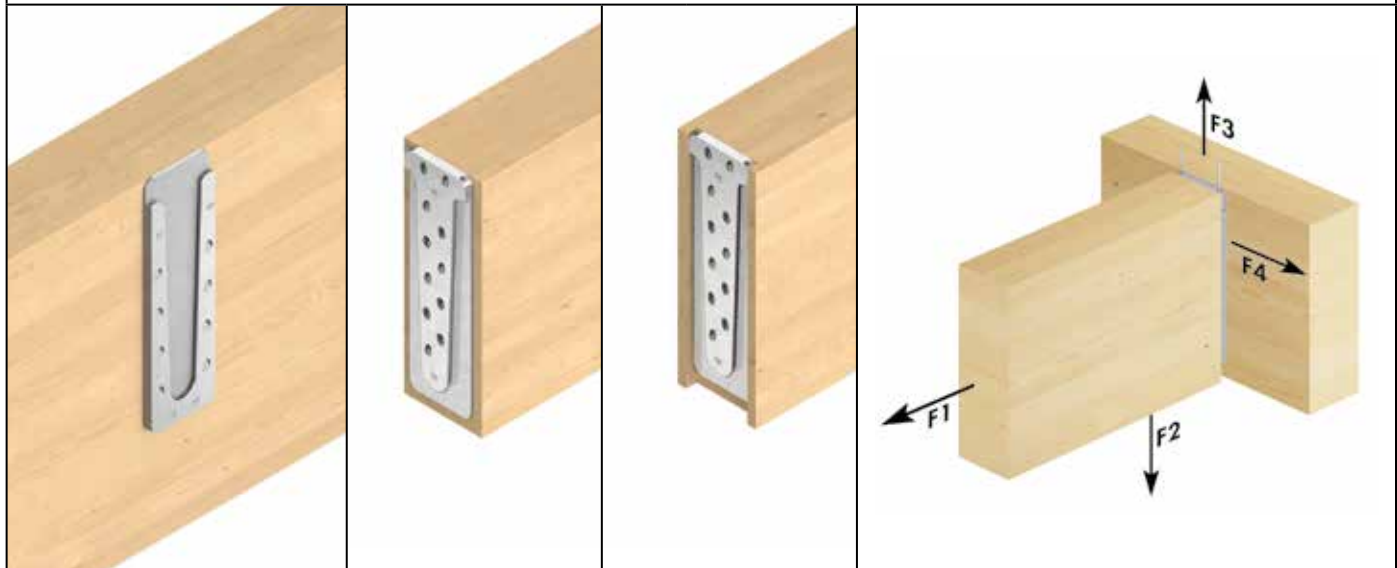

| Art. no. | Denominazione | Dimensioni | | Pz./conf.* | Viti tutto filetto ^{b)} | | | | | Viti di fissaggio ^{b)} | | |
|----------|--------------------|-------------------------|--|------------|----------------------------------|-------------------------|------------------------|------------------|------------------------|---------------------------------|------------|---|
| | | L x A x T ^{a)} | | | Dimensione | n _{complesive} | nella trave principale | | nella trave secondaria | | Dimensione | n |
| | | [mm] | | | | | [mm] | n _{90°} | n _{45°} | n _{90°} | | |
| 944888 | Magnus L 110 x 380 | 110 x 380 x 19 | | 4 | 8,0 x 120 | 25 | 4 | 8 | 2 | 11 | 4,8 x 60 | 2 |

* 1 connettore è composto da 2 parti
a) T= Spessore assemblaggio
b) Contenute nell'entità della fornitura

| Art. no. | Denominazione | Dimensioni | | Trave principale | | Trave secondaria sporgente | | Trave secondaria incassata | | | Capacità di carico caratteristica F _{Rk} ^{d)} | | | | |
|----------|--------------------|-------------------------|--|----------------------|----------------------|----------------------------|----------------------|------------------------------------|----------------------|----------------|---|-------------------|-------------------|-------------------|-------------------|
| | | L x A x T ^{a)} | | min. L _{TP} | min. A _{TP} | min. L _{TS} | min. A _{TS} | min. L _{TS} ^{b)} | min. A _{TS} | L _F | T _F ^{c)} | F _{1,Rk} | F _{2,Rk} | F _{3,Rk} | F _{4,Rk} |
| | | [mm] | | [mm] | [mm] | [mm] | [mm] | [mm] | [mm] | [mm] | [mm] | [kN] | [kN] | [kN] | [kN] |
| 944888 | Magnus L 110 x 380 | 110 x 380 x 19 | | 120 | 400 | 120 | 400 | 140 | 400 | 110 | 19 | 9,29 | 72,20 | 23,00 | 26,96 |

T = Spessore assemblaggio

b) Larghezza minima raccomandata della trave secondaria con connettore ad incasso

c) Per un'installazione più semplice, soprattutto per dimensioni del legno più grandi, è vantaggioso eseguire la profondità di fresatura leggermente inferiore.

d) Entrambe le travi di legno di conifere con densità apparente ρ_k= 380 kg/m³.

I valori caratteristici specificati della capacità di carico F_{Rk} sono validi per le sezioni trasversali del legno sopra citate, l'applicazione della forza centrata lungo il rispettivo asse portante e l'installazione del connettore a filo con il bordo superiore della trave portante principale e secondaria. Dimensionamento secondo ETA-15/0761. Tutti i valori meccanici specificati devono essere considerati in base alle ipotesi formulate e sono esempi di dimensionamento.

Tutti i valori sono valori minimi calcolati e si applicano soggetti a errori di dicitura e stampa.

I valori caratteristici della capacità di carico F_{Rk} non devono essere equiparati al massimo impatto possibile (della forza massima).

I valori caratteristici della capacità di carico F_{Rk} in termini di classe di utilizzo e classe di durata del carico, devono essere ridotti ai valori di dimensionamento F_{Ed}: F_{Ed}= F_{Rk} x k_{mod} / γ_M.

I valori delle capacità di carico car. della serie L sono stati stabiliti con viti VG 8x120. Con viti più lunghe si possono ottenere valori più elevati (tuttavia varia anche la sezione trasversale minima dei supporti).

Attenzione: questi sono ausili per la progettazione. I progetti devono essere dimensionati esclusivamente da persone autorizzate.

Magnus L 110 x 580

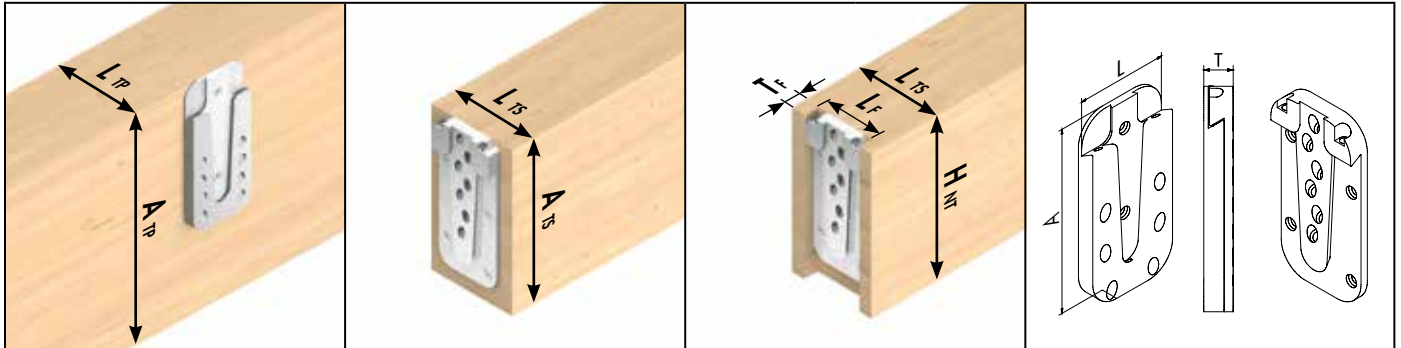

Illustrazioni simboliche: da sinistra a destra, trave principale, trave secondaria sporgente, trave secondaria incassata, dimensioni connettore

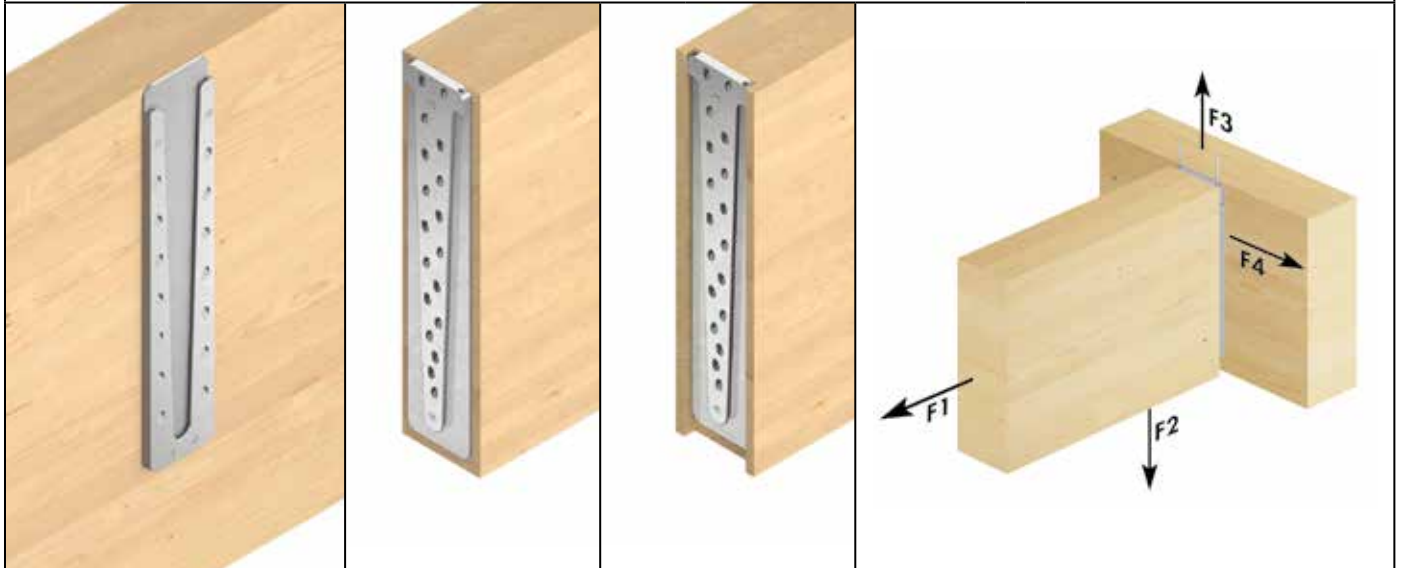

| Art. no. | Denominazione | Dimensioni | | Pz./conf.* | Viti tutto filetto ^{b)} | | | | | Viti di fissaggio ^{b)} | | |
|----------|--------------------|-------------------------|----------|------------|----------------------------------|------------------------|------------------------|------------------|------------------------|---------------------------------|------------|---|
| | | L x A x T ^{a)} | | | Dimensione | n _{complesse} | nella trave principale | | nella trave secondaria | | Dimensione | n |
| | | [mm] | | | | | [mm] | n _{90°} | n _{45°} | n _{90°} | | |
| 944889 | Magnus L 110 x 580 | 110 | 580 x 19 | 4 | 8,0 x 120 | 38 | 4 | 14 | 2 | 18 | 4,8 x 60 | 2 |

* 1 connettore è composto da 2 parti
a) T= Spessore assemblaggio
b) Contenute nell'entità della fornitura

| Art. no. | Denominazione | Dimensioni | | Trave principale | | Trave secondaria sporgente | | Trave secondaria incassata | | | | Capacità di carico caratteristica F _{Rk} ^{d)} | | | |
|----------|--------------------|-------------------------|----------|----------------------|----------------------|----------------------------|----------------------|------------------------------------|----------------------|----------------|------------------------------|---|-------------------|-------------------|-------------------|
| | | L x A x T ^{a)} | | min. L _{TP} | min. A _{TP} | min. L _{TS} | min. A _{TS} | min. L _{TS} ^{b)} | min. A _{TS} | L _F | T _F ^{c)} | F _{1,Rk} | F _{2,Rk} | F _{3,Rk} | F _{4,Rk} |
| | | [mm] | | [mm] | [mm] | [mm] | [mm] | [mm] | [mm] | [mm] | [mm] | [kN] | [kN] | [kN] | [kN] |
| 944889 | Magnus L 110 x 580 | 110 | 580 x 19 | 120 | 600 | 120 | 600 | 140 | 600 | 110 | 19 | 9,29 | 126,35 | 23,00 | 43,29 |

T = Spessore assemblaggio
b) Larghezza minima raccomandata della trave secondaria con connettore ad incasso
c) Per un'installazione più semplice, soprattutto per dimensioni del legno più grandi, è vantaggioso eseguire la profondità di fresatura leggermente inferiore.
d) Entrambe le travi di legno di conifere con densità apparente ρ_k = 380 kg/m³.
I valori caratteristici specificati della capacità di carico F_{Rk} sono validi per le sezioni trasversali del legno sopra citate, l'applicazione della forza centrata lungo il rispettivo asse portante e l'installazione del connettore a filo con il bordo superiore della trave portante principale e secondaria. Dimensionamento secondo ETA-15/0761. Tutti i valori meccanici specificati devono essere considerati in base alle ipotesi formulate e sono esempi di dimensionamento. Tutti i valori sono valori minimi calcolati e si applicano soggetti a errori di dicitura e stampa.
I valori caratteristici della capacità di carico F_{Rk} non devono essere equiparati al massimo impatto possibile (della forza massima).
I valori caratteristici della capacità di carico F_{Rk} in termini di classe di utilizzo e classe di durata del carico, devono essere ridotti ai valori di dimensionamento F_{Ed}: F_{Ed} = F_{Rk} x k_{mod} / γ_M.
I valori delle capacità di carico car. della serie L sono stati stabiliti con viti VG 8x120. Con viti più lunghe si possono ottenere valori più elevati (tuttavia varia anche la sezione trasversale minima dei supporti).
Attenzione: questi sono ausili per la progettazione. I progetti devono essere dimensionati esclusivamente da persone autorizzate.

Ausilio per il dimensionamento ECS

Con il software di dimensionamento ECS di EuroTec è possibile creare rapidamente supporti di dimensionamento testabili in conformità con ETA-15/0761 e EN 1995 (Eurocodice 5).

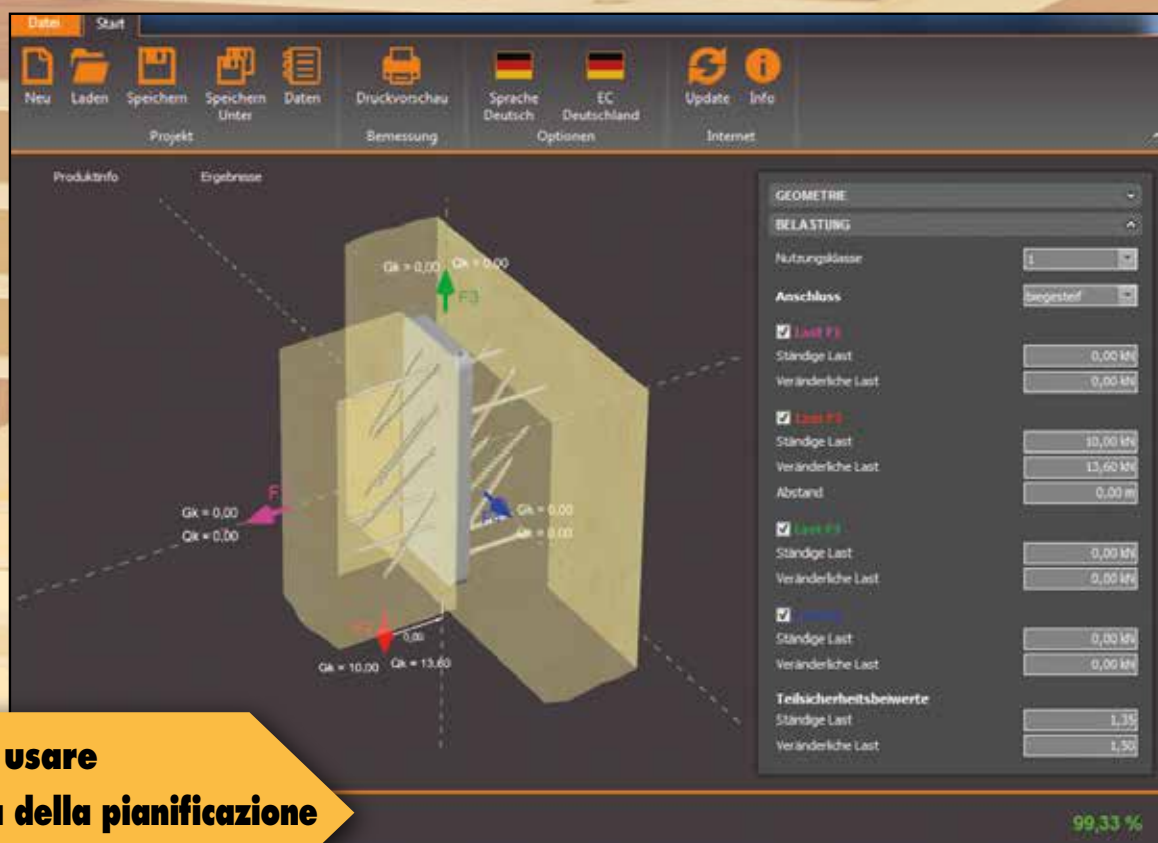

- **Facile da usare**
- **Affidabilità della pianificazione**
- **Ottimizzato**

per telefono 02331 6245-444 · per fax a 2331 62 45-200 · tramite mail indirizzata a technik@eurotec.team

Contatta il nostro ufficio tecnico o usa il gratuito

[Servizio di progettazione](#) nell'area del servizio sulla nostra homepage.

Contatto

| | | | |
|--------------------------|-------|----------------|-------|
| Rivenditore: | _____ | Realizzatore: | _____ |
| Interlocutore: | _____ | Interlocutore: | _____ |
| E-mail: | _____ | Telefono: | _____ |
| Progetto di costruzione: | _____ | E-mail: | _____ |

Informazioni sul progetto di costruzione

Trave principale

Larghezza: _____ mm

Altezza: _____ mm

Classe di resistenza:
(p.es. C24, GL24h ecc.) _____

Trave secondaria

Larghezza: _____ mm

Altezza: _____ mm

Classe di resistenza:
(p.es. C24, GL24h ecc.) _____

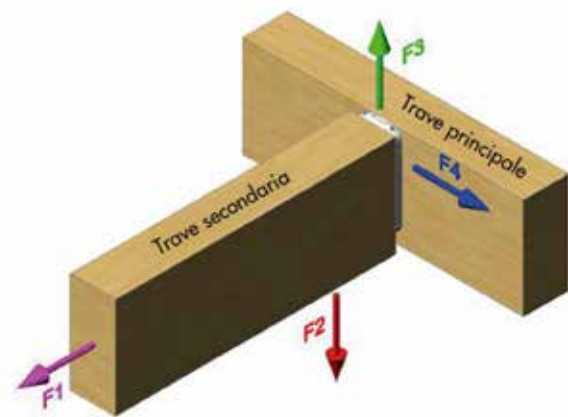

F1 - Quota di carico costante: _____ kN

- Quota di carico variabile: _____ kN

F2 - Quota di carico costante: _____ kN

- Quota di carico variabile: _____ kN

F3 - Quota di carico costante: _____ kN

- Quota di carico variabile: _____ kN

F4 - Quota di carico costante: _____ kN

- Quota di carico variabile: _____ kN

Carichi (valori caratteristici)

Classe di durata del carico

costante lunga media breve

Montaggio

appoggiato

incorporato nella trave secondaria

incorporato nella trave principale

Scelta del connettore Magnus

XS 30 x 30 S 50 x 60/80/100 M 70 x 120/140/160/180 L 110 x 220/260/300/340/380/580

Connettori per legno Atlas

Connessione a nodo in alluminio per l'aggancio di travi



Impiegabili per?

- Per quasi tutti gli ambiti delle costruzioni in legno, indipendentemente dalla direzione della fibra del legno, può essere impiegato sia in senso verticale sia orizzontale!
- Travi secondarie e principali
- Supporto secondario
- Struttura steccata
- Costruzione di padiglioni
- Realizzazione di facciate
- Costruzione di giardini d'inverno

Vantaggi

- Connessione facile e veloce
- Consiste di due parti identiche che possono essere incastrate liberamente e facilmente
- Realizzata può essere staticamente caricata in quattro direzioni con elevati valori testati

Montaggio

- Il montaggio può essere eseguito in modo visibile (per collegamenti con profilo trapezoidale) ma anche invisibile (fresato)
- Le viti di sistema e l'inserto DUO corrispondente sono inclusi nella fornitura
- Vedi istruzioni di montaggio p. 168

Nota:

Omologato esclusivamente per costruzioni in legno protette dalle intemperie nelle classi di utilizzo 1 e 2.



Connettori per legno Atlas



| Art. no. | Denominazione | Contenute nell'entità della fornitura | Pz./conf.* |
|----------|----------------------|--|--|
| 30036 | Atlas HF 70 | 120 pz. viti filettate TX15 - 4,0 x 60 mm, zincato bianco 10 pz. viti di fissaggio TX15 - 4,2 x 50 mm, zincato bianco 1 x istruzioni di montaggio; 1 pz. bit DUO TX 15 | 10 |
| 30056 | Atlas HF 100 | 160 pz. viti filettate TX20 - 5,0 x 80 mm, zincato bianco 10 pz. viti di fissaggio TX20 - 4,8 x 80 mm, zincato bianco 1 x istruzioni di montaggio; pz. bit DUO TX 20 | 10 |
| 30076 | Atlas HF 135 | 220 pz. viti filettate TX20 - 5,0 x 80 mm, zincato bianco 10 pz. viti di fissaggio TX20 - 4,8 x 120 mm, zincato bianco 1 x istruzioni di montaggio; pz. bit DUO TX 20 | 10 |
| 30096 | Atlas HF 170 | 280 pz. viti filettate TX20 - 5,0 x 80 mm, zincato bianco 10 pz. viti di fissaggio TX20 - 4,8 x 120 mm, zincato bianco 1 x istruzioni di montaggio; pz. bit DUO TX 20 | 10 |
| 30116 | Atlas HF 200 | 144 pz. viti filettate TX25 - 6,0 x 100 mm, zincato bianco 6 pz. viti di fissaggio TX25 - 6,3 x 180 mm, zincato bianco 1 x istruzioni di montaggio; pz. bit DUO TX 25 | 6 |
| Art. no. | Denominazione | Contenute nell'entità della fornitura | per |
| 29606 | Set di dime HFSS 70 | 1 pz. calibro di fresatura e di montaggio con arresto HFS 70 1 pz. fresa con anello di distacco HFF 70 4 pz. viti filettate TX15 - 4,0 x 60 mm, zincato bianco 2 pz. viti ad esagono incassato M 5 x 16 mm, 1 pz. chiave ad esagono incassato 4 mm 1 x istruzioni di montaggio | Atlas HF 70 |
| 29161 | Set di dime HFSS 100 | 1 pz. calibro di fresatura e di montaggio con arresto HFS 100 1 pz. fresa con anello di distacco HFF 100 4 pz. viti filettate TX20 - 5,0 x 40 mm, zincato bianco 2 pz. viti ad esagono incassato M 5 x 16 mm, 1 pz. chiave ad esagono incassato 4 mm 1 x istruzioni di montaggio | Atlas HF 100 Atlas HF 135 Atlas HF 170 |
| 29626 | Set di dime HFSS 200 | 1 pz. calibro di fresatura e di montaggio con arresto HFS 200 1 pz. fresa con anello di distacco HFF 200 4 pz. viti filettate TX25 - 6,0 x 60 mm, zincato bianco 2 pz. viti ad esagono incassato M 5 x 16 mm, 1 pz. chiave ad esagono incassato 4 mm 1 x istruzioni di montaggio | Atlas HF 200 |

* 1 connettore è composto da 2 parti

I nostri pacchetti starter Atlas

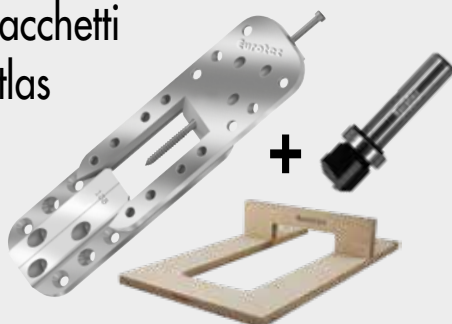
**Pacchetto starter 1**

Art. no. 30126

- 40x Atlas HF 100 (= 20 Coppie)
Le viti sono incluse nella fornitura
- 1x dima di fresatura e montaggio
- 1x fresa

Pacchetto starter 2

Art. no. 30136

- 40x Atlas HF 135 (= 20 Coppie)
Le viti sono incluse nella fornitura
- 1x dima di fresatura e montaggio
- 1x fresa

Dime

per connettore per legno Atlas



| Art. no. | Adatto per | Materiale | Pz./conf. |
|----------|--------------|-----------|-----------|
| 29658 | Atlas HF 70 | Legno | 1 |
| 29657 | Atlas HF 100 | Legno | 1 |
| 29660 | Atlas HF 135 | Legno | 1 |
| 29661 | Atlas HF 170 | Legno | 1 |
| 29659 | Atlas HF 200 | Legno | 1 |

Frese

per connettore per legno Atlas



| Art. no. | Adatto per | Diametro del gambo [mm] | Pz./conf. |
|----------|------------------------------|-------------------------|-----------|
| 29676 | Atlas HF 70 | 8,00 | 1 |
| 29686 | Atlas HF 100, HF 135, HF 170 | 8,00 | 1 |
| 29696 | Atlas HF 200 | 8,00 | 1 |

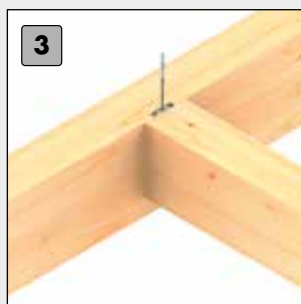
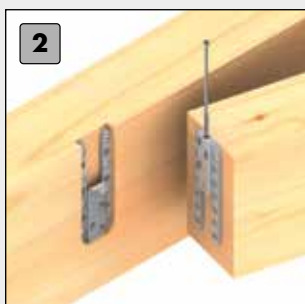
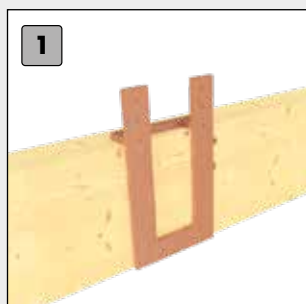

Montaggio

- 1** Impostare l'arresto del kit di montaggio semplicemente sulla grandezza desiderata del connettore per legno Atlas, appoggiare il calibro kit e di montaggio, fissare e realizzare con la relativa fresa scanalata la fresatura della tasca.
- 2** Successivamente Atlas viene inserito nella scanalatura e fissato con le viti modulari in dotazione. Sulla componente da montare viene poi appoggiato con in precedenza il calibro kit e di montaggio con la stessa impostazione e viene avvitato il secondo pezzo dello stesso odulo del connettore per legno Atlas. Il premontaggio è terminato e il componente da collegare viene inserito.
- 3** Poi la vite di fissaggio viene posta in Atlas. In questo modo il connettore per legno Atlas se necessario viene avvicinato e si garantisce la sicurezza del posizionamento della connessione concatenata. FINITO!

Il montaggio può essere eseguito in modo visibile (per collegamenti con profilo trapezoidale) ma anche invisibile (fresato). Nel suddetto esempio di montaggio viene rappresentato il montaggio invisibile. Nel montaggio visibile decade la fresatura e il calibro di fresatura e di montaggio viene utilizzato solo come calibro di montaggio.



Supporto secondario



Struttura steccata



Facciata

Dati tecnici

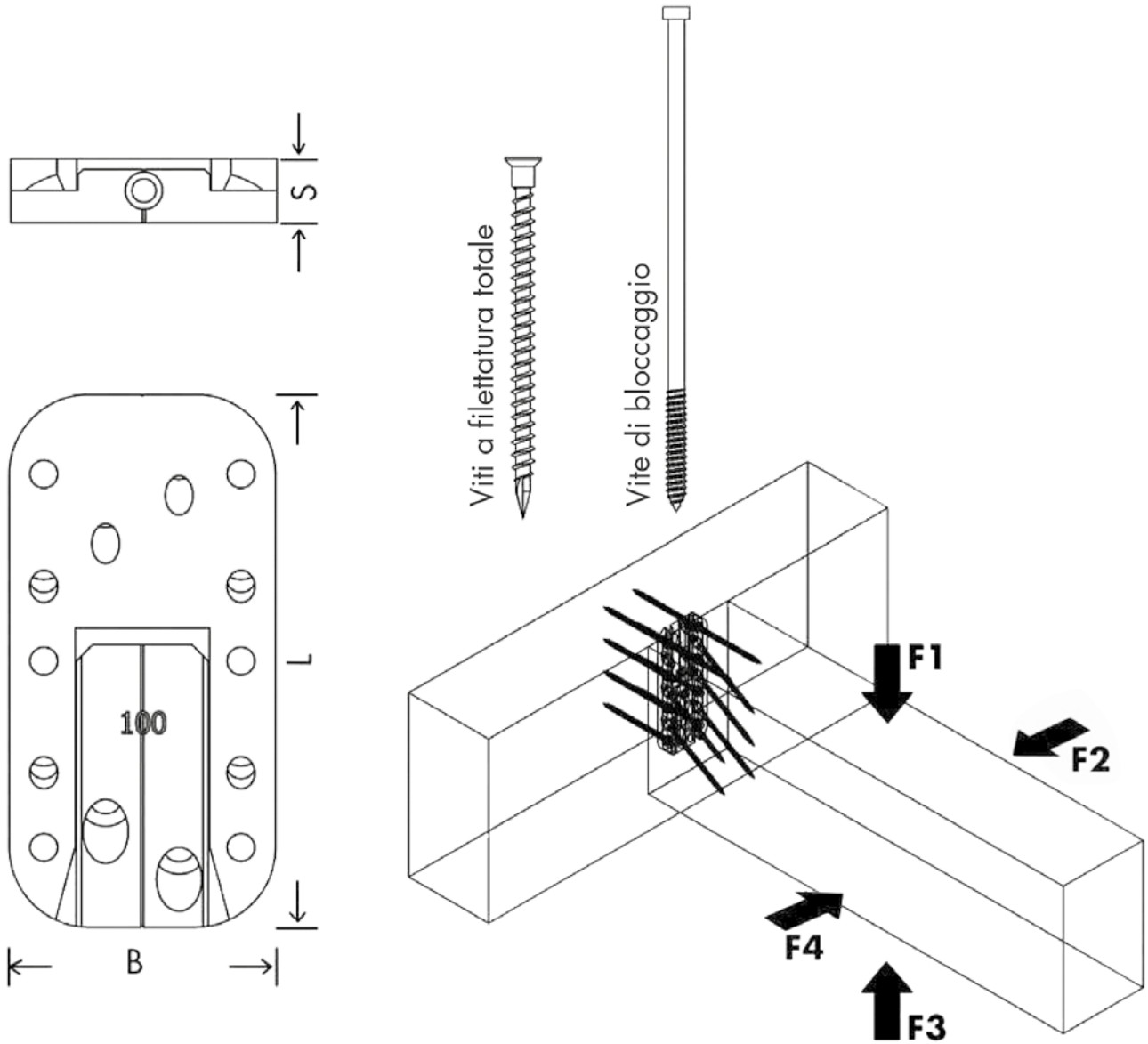

| Atlas - valore ammissibile | | | | | Trave secondaria | | Azione F1 | Azione F3 | Azione F2 e F4 | |
|----------------------------|------|-----|----|----|------------------|--------------|---|-----------|---|--|
| | | | | | Larghezza min | Altezza min. | Valore caract. della portata $R_k^{a)}$ | | Valore caract. della portata $R_k^{a)}$ | |
| Art. no. | Tipo | L | B | S | [mm] | [mm] | [kN] | [kN] | [kN] | |
| 30036 | 70 | 70 | 30 | 9 | 50 | 80 | 6,80 | 2,00 | 4,40 | |
| 30056 | 100 | 100 | 50 | 12 | 80 | 115 | 17,40 | 8,56 | 10,60 | |
| 30076 | 135 | 135 | 50 | 12 | 80 | 150 | 26,70 | 8,56 | 15,00 | |
| 30096 | 170 | 170 | 50 | 12 | 80 | 185 | 33,40 | 8,56 | 16,00 | |
| 30116 | 200 | 200 | 70 | 17 | 100 | 200 | 43,00 | 19,15 | 22,70 | |

Dimensionamento secondo ETA-12/0068. Peso specifico $\rho_k = 350 \text{ kg/m}^3$. Tutti i valori meccanici indicati devono essere considerate in funzione delle ipotesi effettuate e rappresentano esempi di dimensionamento.

Tutti i valori sono valori minimi calcolati e valgono con riserva di errori di serie e di stampa.

a) valori caratteristici della portata R_k non sono da eguagliare all'azione massima possibile (della forza massima).

I valori caratteristici della portata R_k devono essere ridotti in riferimento alla classe di utilizzo e alla classe della durata di azione del carico sui valori di dimensionamento: $R_d = R_k \times k_{mod} / \gamma_M$.

I valori di dimensionamento della portata R_d sono da contrapporre ai valori di dimensionamento delle azioni ($R_d \geq E_d$).

Esempio: Valore caratteristico per azione costante (carico proprio) $G_k =$ e azione modificabile (per esempio carico della neve) $Q_k = 3,00 \text{ kN}$. $k_{mod} = 0,9$. $\gamma_M = 1,3$.

→ Valore di dimensionamento dell'azione $E_d = 2,00 \cdot 1,35 + 3,00 \cdot 1,5 = 7,20 \text{ kN}$. La portata della connessione s'intende come dimostrata se $R_d \geq E_d \rightarrow \min R_d = R_k \cdot \gamma_M / k_{mod}$

Ovvero il valore caratteristico minimo della portata si misura a: $\min R_k = R_d \cdot \gamma_M / k_{mod} \rightarrow R_k = 7,20 \text{ kN} \cdot 1,3 / 0,9 = 10,40 \text{ kN} \rightarrow$ Abgleich mit Tabellenwerten.

Attenzione: A questo proposito si tratta di ausili alla pianificazione. I progetti devono essere dimensionati da persone autorizzate.

Montanti-traverse-connettori



Impiegabili per?

- Offre la possibilità di realizzare componenti sottili da 60 mm di larghezza come connessione trave principale-secondaria nella facciata
- Facciata in vetri
- Giardino invernale

Vantaggi

- Montaggio facile
- Alto grado di prefabbricazione
- Connessioni visibili (sporgenti) e a scomparsa (incassate)
- Breve tratto di inserimento

Nota:

Omologato esclusivamente per costruzioni in legno protette dalle intemperie nelle classi di utilizzo 1 e 2.

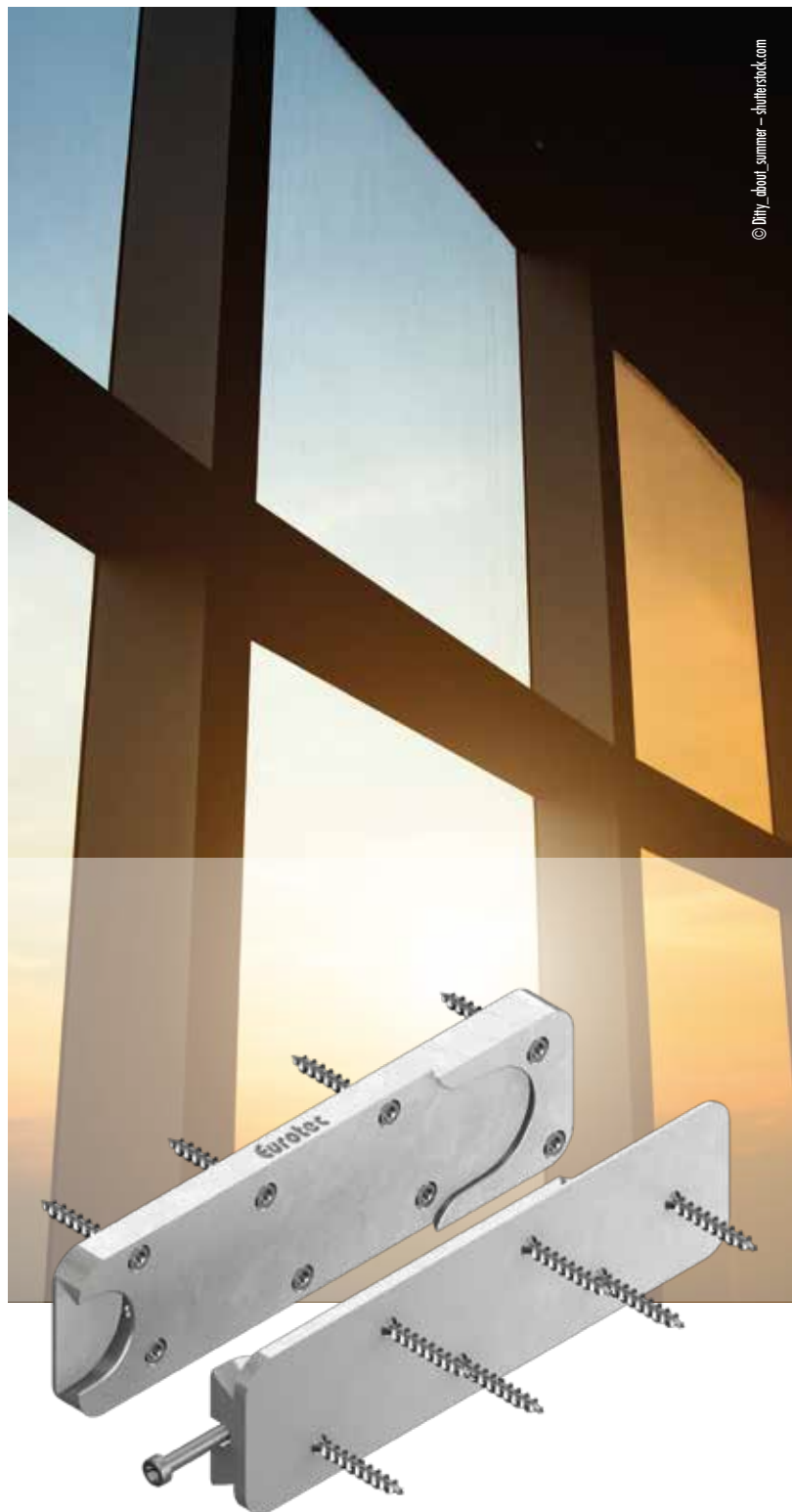

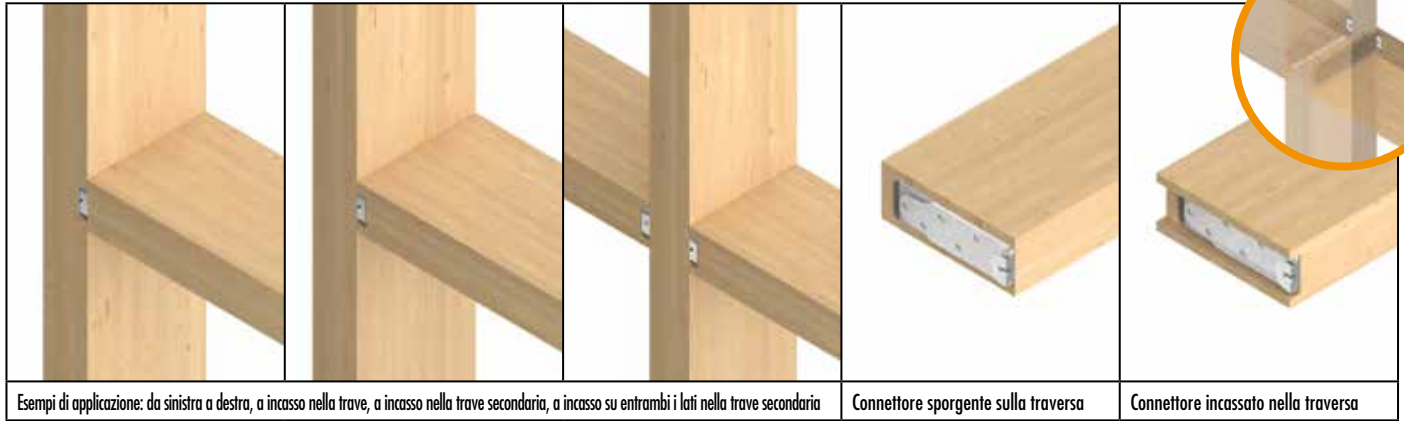

Esempi di applicazione: da sinistra a destra, a incasso nella trave, a incasso nella trave secondaria, a incasso su entrambi i lati nella trave secondaria | Connettore sporgente sulla traversa | Connettore incassato nella traversa

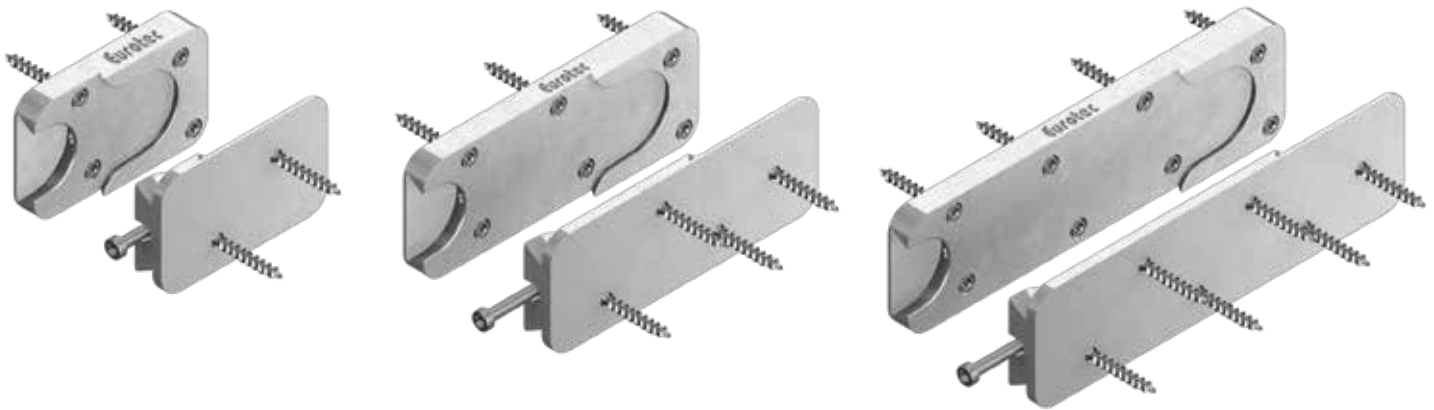

| Art. no. | Tipo | Dimensioni L x A x T ^{a)} [mm] | Viti tutto filetto ^{b)} | | Viti di fissaggio ^{b)} | | Sezioni trasversali di legno minime | | | |
|----------|----------|---|----------------------------------|------------------------------|---------------------------------|------------------------------|-------------------------------------|-----------------------------|-----------------------------|-----------------------------|
| | | | Dimensione [mm] | n _{ogni connettore} | Dimensione [mm] | n _{ogni connettore} | Trave principale (Montanti) | | Trave secondaria (Traverse) | |
| | | | | | | | min. L [mm] | min. A (Profondità) [mm] | min. L [mm] | min. A (Profondità) [mm] |
| 904744 | 40 x 65 | 40 x 65 x 12 | 4,0 x 60 | 8 | 4,2 x 26 | 1 | 60 | 80 | 60 | 80 |
| 904768 | 40 x 85 | 40 x 85 x 16 | 5,0 x 60 | 8 | 4,8 x 60 | 1 | 60 | 100 | 60 | 100 |
| 904745 | 40 x 105 | 40 x 105 x 16 | 5,0 x 60 | 10 | 4,8 x 60 | 1 | 60 | 120 | 60 | 120 |
| 904769 | 40 x 125 | 40 x 125 x 16 | 5,0 x 60 | 12 | 4,8 x 60 | 1 | 60 | 140 | 60 | 140 |
| 904746 | 40 x 145 | 40 x 145 x 16 | 5,0 x 60 | 14 | 4,8 x 60 | 1 | 60 | 160 | 60 | 160 |

a) T= Spessore assemblaggio

b) Contenute nell'entità della fornitura

Ancoraggio di sollevamento, Ancoraggio di sollevamento Mini



Impiegabili per?

- Per il trasporto di moduli di parete prefabbricati
- Appositamente concepito per essere utilizzato con i bulloni di supporto sferici

Vantaggi

- Facile montaggio
- Riutilizzabile
- Utilizzabile in KVH e CLT
- Trasporto di grandi carichi

Montaggio

- Montaggio semplice e veloce
- Il prodotto è soggetto a condizioni importanti. Visionare anche il video relativo disponibile all'indirizzo www.eurotec.team e rispettare le istruzioni d'uso

Il prodotto è soggetto a condizioni importanti!

Visionare anche il Video relativo disponibile e rispettare le istruzioni d'uso.

▶ Ancoraggio di sollevamento
Video dell'applicazione



NUOVO
nel nostro programma

Ancoraggio di sollevamento



Ancoraggio di sollevamento



Bulloni di supporto sferici

Descrizione

L'ancoraggio di sollevamento è appositamente concepito per essere utilizzato con i bulloni di supporto sferici. L'ancoraggio di sollevamento consente il trasporto persino dei moduli di parete prefabbricati. Grazie alla presenza di viti, l'ancoraggio può essere utilizzato più volte. 8 viti sono contenute nell'entità della fornitura.

Vantaggi

- Facile montaggio
- Riutilizzabile
- Utilizzabile in KVH e CLT
- Trasporto di grandi carichi

Indicazioni di utilizzo

Il prodotto funziona solo insieme ai bulloni di supporto sferici appositamente previsti con \varnothing 20 mm e lunghezza di 50 mm.

Rispettare obbligatoriamente le specifiche della scheda tecnica del prodotto! Contattare l'ufficio tecnico e scaricare la scheda tecnica del prodotto dal nostro sito www.eurotec.team/it

Attenzione ► **Il prodotto è soggetto a condizioni importanti!**
Visionare anche il Video relativo disponibile e rispettare le istruzioni d'uso.



| Art. no. | Designazione di prodotto | Dimensione [mm] ^{a)} | Materiale | Pz./conf.* |
|----------|----------------------------|-------------------------------|-----------|------------|
| 944892 | Ancoraggio di sollevamento | 60 x 40 | SJ235 | 4 |

a) Altezza x Diametro

* Le viti sono incluse nella fornitura

| Art. no. | Designazione di prodotto | Dimensione [mm] ^{a)} | Materiale | F1 [kN] | F2 [kN] | F3 [kN] | Pz./conf. |
|----------|-----------------------------|-------------------------------|-----------|---------|---------|---------|-----------|
| 944893 | Bulloni di supporto sferici | 50 x 20 | SJ235 | 10 | 8,5 | 6,5 | 1 |

a) Altezza x Diametro



Sollevamento di una parete verticale con due ancoraggi di sollevamento montati e bulloni di supporto sferici (H) sul lato stretto.



L'ancoraggio di sollevamento insieme ai bulloni di supporto sferici.

Parete o supporti orizzontali: posizionare, quindi sollevare

Supporto in legno lamellare

| Connessione in | Connettore | Angolo di battuta | Peso totale [kg] |
|---------------------|---|-------------------|------------------|
| | | β | Con 2 fili |
| Superficie laterale | Ancoraggio di sollevamento + 8 x VSS 6 x 60 | 30° | 488 |
| | | 45° | 581 |
| | | 60° | 626 |
| | | 75° | 647 |
| | | β | Con n fili |
| | | 90° | n x 327 |

BSH-Wand

| Connessione in | Connettore | Angolo di battuta | Peso totale [kg] |
|-------------------------------|---|-------------------|------------------|
| | | β | Con 2 fili |
| Superficie del legno di testa | Ancoraggio di sollevamento + 8 x VSS 6 x 60 | 30° | 255 |
| | | 45° | 360 |
| | | 60° | 441 |
| | | 75° | 492 |
| | | β | Con n fili |
| | | 90° | n x 255 |

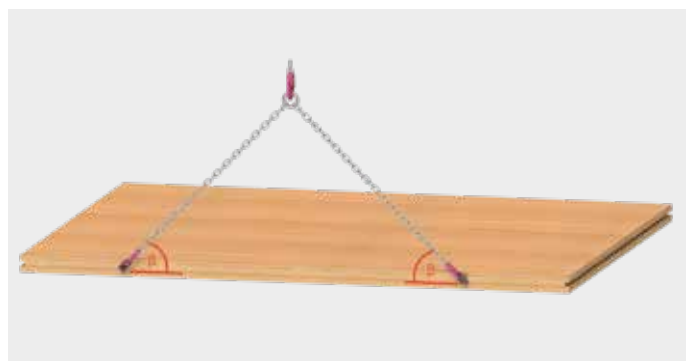

Parete o supporto BSH orizzontale, fibratura: verticale



Parete o supporto BSH verticale, fibratura: verticale

Nota:

Le tabelle mostrano la condizione di carico „Posizionamento su una parete orizzontale e sollevamento finale“ (sollevare da orizzontale fino ad appendere in verticale). I connettori sono a filo con la superficie e possono essere avvitati perpendicolarmente alle superfici del lato corto e nel livello centrale dei componenti costruttivi delle superfici laterali o del legno di testa.

Parete o supporti orizzontali: posizionare, quindi sollevare

| Parete o supporto in legno lamellare a strati incrociati | | | |
|--|---|-------------------|------------------|
| Connessione in | Connettore | Angolo di battuta | Peso totale [kg] |
| | | | β |
| Superficie del legno di testa | Ancoraggio di sollevamento + 8 x VSS 6 x 60 | 30° | 444 |
| | | 45° | 528 |
| | | 60° | 569 |
| | | 75° | 588 |
| | | β | Con n fili |
| | | 90° | n x 297 |

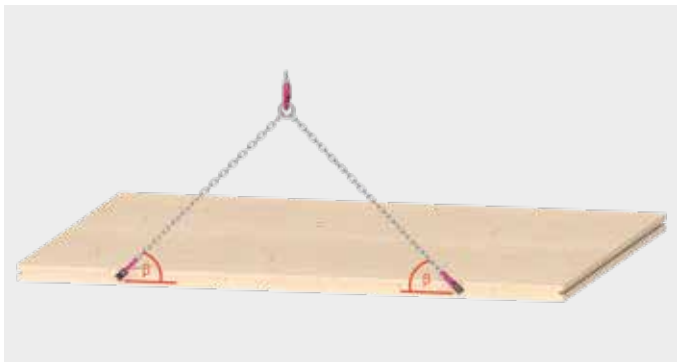

Parete o supporto CLT orizzontale



Parete o supporto CLT verticale

Parete o supporti verticali: Sollevamento

Supporto in legno lamellare

| Connessione in | Connettore | Angolo di battuta | Peso totale [kg] |
|---------------------|---|-------------------|------------------|
| Superficie laterale | Ancoraggio di sollevamento + 8 x VSS 6 x 60 | β | Con 2 fili |
| | | 30° | 659 |
| | | 45° | 929 |
| | | 60° | 929 |
| | | 75° | 929 |
| | | β | Con n fili |
| | | 90° | n x 464 |

Parete in legno lamellare

| Connessione in | Connettore | Angolo di battuta | Peso totale [kg] |
|-------------------------------|---|-------------------|------------------|
| Superficie del legno di testa | Ancoraggio di sollevamento + 8 x VSS 6 x 60 | β | Con 2 fili |
| | | 30° | 288 |
| | | 45° | 482 |
| | | 60° | 759 |
| | | 75° | 1170 |
| | | β | Con n fili |
| | | 90° | n x 743 |

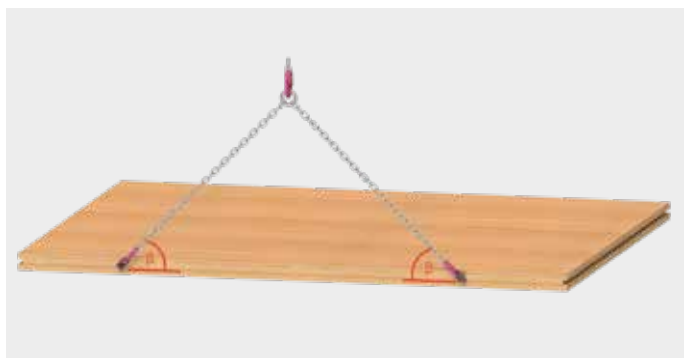

Parete o supporto BSH orizzontale, fibratura: orizzontale



Parete o supporto BSH verticale, fibratura: orizzontale

Nota:

Le tabelle mostrano la condizione di carico „Sollevamento di una parete o di un supporto verticale“. Sollevare da orizzontale fino ad appendere in verticale. I valori della tabella valgono solo per le condizioni di sollevamento o di montaggio.

Parete o supporti verticali: Sollevamento

| Parete o supporto in legno lamellare a strati incrociati | | | |
|--|---|-------------------|------------------|
| Connessione in | Connettore | Angolo di battuta | Peso totale [kg] |
| | | β | Con 2 fili |
| Bordo | Ancoraggio di sollevamento + 8 x VSS 6 x 60 | 30° | 601 |
| | | 45° | 886 |
| | | 60° | 1135 |
| | | 75° | 1311 |
| | | β | Con n fili |
| | | 90° | n x 688 |



Parete o supporto CLT verticale

Sollevare il soffitto in orizzontale

Supporto in legno lamellare

| Connessione in | Connettore | Angolo di battuta | Angolo di layout | Peso totale [kg] |
|---------------------|--|-------------------|------------------|------------------|
| | | β | $\bar{\alpha}$ | Con 4 fili |
| Superficie laterale | Ancoraggio di sollevamento + 8 x VSS 6 x 60 | 30° | 5° | 1308 |
| | | | 15° | 1229 |
| | | | 25° | 1114 |
| | | | 35° | 1000 |
| | | | 45° | 905 |
| | | | 60° | 804 |
| | | | 75° | 749 |
| | | 45° | 5° | 1859 |
| | | | 15° | 1838 |
| | | | 25° | 1704 |
| | | | 35° | 1563 |
| | | | 45° | 1439 |
| | | | 60° | 1301 |
| | | | 75° | 1222 |
| | | 60° | 5° | 1858 |
| | | | 15° | 1858 |
| | | | 25° | 1858 |
| | | | 35° | 1858 |
| | | | 45° | 1858 |
| | | | 60° | 1858 |
| | | | 75° | 1830 |
| | | 75° | 5° | 1858 |
| | | | 15° | 1859 |
| | | | 25° | 1859 |
| | | | 35° | 1858 |
| | | | 45° | 1858 |
| | | | 60° | 1858 |
| | | | 75° | 1858 |
| | | β | $\bar{\alpha}$ | Con 2 fili |
| 30° | 0° | 659 | | |
| | 90° | 366 | | |
| 45° | 0° | 929 | | |
| | 90° | 598 | | |
| 60° | 0° | 929 | | |
| | 90° | 900 | | |
| 75° | 0° | 929 | | |
| | 90° | 929 | | |
| | | β | $\bar{\alpha}$ | Con n fili |
| 90° | 0° | n x 464 | | |

| Soffitti in legno lamellare a strati incrociati | | | | |
|---|--|-------------------|------------------|------------------|
| Connessione in | Connettore | Angolo di battuta | Angolo di layout | Peso totale [kg] |
| | | β | δ | Con 4 fili |
| Superficie laterale | Ancoraggio di sollevamento + 8 x VSS 6 x 60 | 30° | 5° | 1193 |
| | | | 15° | 1121 |
| | | | 25° | 1015 |
| | | | 35° | 911 |
| | | | 45° | 824 |
| | | | 60° | 732 |
| | | | 75° | 682 |
| | | 45° | 5° | 1762 |
| | | | 15° | 1683 |
| | | | 25° | 1559 |
| | | | 35° | 1429 |
| | | | 45° | 1314 |
| | | | 60° | 1187 |
| | | | 75° | 1091 |
| | | 60° | 5° | 2262 |
| | | | 15° | 2205 |
| | | | 25° | 2108 |
| | | | 35° | 1995 |
| | | | 45° | 1887 |
| | | | 60° | 1756 |
| | | | 75° | 1649 |
| | | 75° | 5° | 2620 |
| | | | 15° | 2600 |
| | | | 25° | 2564 |
| | | | 35° | 2518 |
| | | | 45° | 2469 |
| | | | 60° | 2401 |
| | | | 75° | 2339 |
| | | β | δ | Con 2 fili |
| | | 30° | 0° | 1203 |
| 90° | 333 | | | |
| 45° | 0° | 1773 | | |
| | 90° | 545 | | |
| 60° | 0° | 2270 | | |
| | 90° | 824 | | |
| 75° | 0° | 2623 | | |
| | 90° | 1169 | | |
| β | δ | Con n fili | | |
| 90° | 0° | 688 | | |

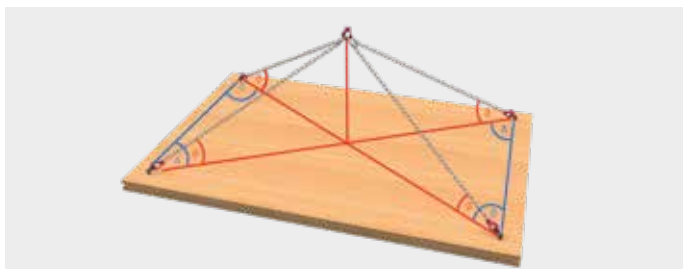

Supporto in legno lamellare

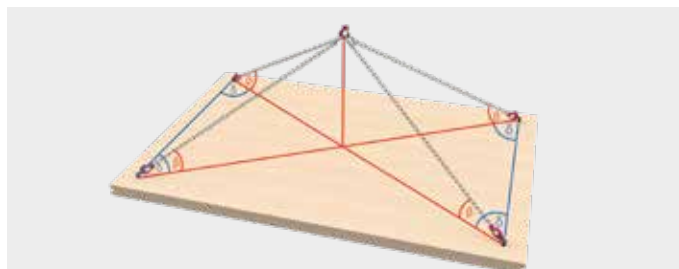

Soffitti in legno lamellare a strati incrociati

Nota:

Le tabelle mostrano la condizione di carico „Sollevamento di elementi da applicare al soffitto orizzontali“. Sollevare da orizzontale fino ad appendere in verticale. I connettori sono a filo con la superficie e possono essere avvitati perpendicolarmente alle superfici costruttive.

Istruzioni per l'uso dei bulloni di supporto sferici

Attenzione!

I bulloni di supporto sferici sono concepiti per il sollevamento e il sostegno di carichi singoli, non di persone. **Inoltre, non sono adatti per la rotazione costante del carico.** Le impurità (fanghi di macinazione del vetro, depositi di olio e di emulsioni, polveri e così via) possono compromettere il funzionamento dei bulloni di supporto sferici.

I bulloni di supporto sferici danneggiati possono rappresentare un pericolo mortale. Prima di ogni uso, verificare la presenza di anomalie sui bulloni di supporto sferici (ad es. deformazioni, rotture, strappi, sfere mancanti, corrosione, funzione di sblocco).

I bulloni di supporto sferici danneggiati devono essere rimossi, onde evitarne l'utilizzo.

Utilizzo e carico

Per allentare le sfere, premere il pulsante (A). Rilasciando il pulsante (A) le sfere vengono nuovamente bloccate.

Attenzione: Il pulsante (A) è bloccato quando ritorna nella posizione originale con la forza della molla. Non azionare il pulsante sotto carico.

I valori di carico F1/F2/F3 (vedere pagina 2) si applicano al sollevamento di un supporto in acciaio e con x min. = 1,5 mm

Manutenzione

I bulloni di supporto sferici devono essere sottoposti almeno una volta all'anno a una verifica di sicurezza da parte di esperti competenti.

Esame visivo

Deformazioni, rotture, strappi, sfere mancanti/danneggiate, corrosione, danni alla connessione della vite sulla staffa.

Verifica funzionale

Il bloccaggio e lo sbloccaggio delle sfere deve avvenire in autonomia con la spinta della molla. Si assicura una piena mobilità della staffa.



| d ₁ | l ₁ | d ₂ | d ₃ | d ₄ min. | l ₂ | l ₃ | l ₄ | l ₅ | l ₆ | l ₇ | l ₈ | x min.* | x max.* | D H11 | F ₁ kN* | F ₂ kN* | F ₃ kN* |
|----------------|----------------|----------------|----------------|---------------------|----------------|----------------|----------------|----------------|----------------|----------------|----------------|---------|---------|-------|--------------------|--------------------|--------------------|
| 20,0 | 50 | 24,50 | 30,0 | 25,00 | 19,70 | 36,5 | 52,0 | 32,6 | 36 | 56 | 114,0 | 1,5 | 25 | 20,0 | 10,0 | 8,5 | 6,5 |

* Con protezione quintupla da rottura



Dichiarazione di conformità CE originale

Il prodotto è conforme alle disposizioni della direttiva CE 2006/42/CE.

Marca: Bulloni di supporto sferici
 Tipo: EH 22350
 Norme applicabili: DIN EN 13155

Ancoraggio di sollevamento Mini

NUOVO
nel nostro programma



Ancoraggio di sollevamento Mini



Bulloni di supporto sferici

Descrizione

L'ancoraggio di sollevamento Mini è appositamente concepito per essere utilizzato con i bulloni di supporto sferici. Con essa è possibile trasportare in modo semplice pesi leggeri, ad esempio portabarre o supporti. Un collare sull'estremità superiore impedisce lo scivolamento nel foro. Grazie alla presenza di viti, l'ancoraggio può essere utilizzato più volte.

Vantaggi

- Il collare al di sopra dell'ancoraggio di sollevamento Mini permette un montaggio rapido e semplice
- Riutilizzabile
- Utilizzabile in BSH e CLT
- Profondità di inserimento ridotta
- Profondità minima del foro di soli 47 mm

Attenzione

Il prodotto è soggetto a condizioni importanti. Si prega di fare attenzione alle istruzioni per l'uso.

| Art. no. | Designazione di prodotto | Dimensione [mm] ^{a)} | Materiale | Numero di viti* | Pz./conf. |
|----------|---------------------------------|-------------------------------|-----------|-----------------|-----------|
| 944901 | Ancoraggio di sollevamento Mini | 49 x 45 | S235JR | 8 | 4 |

a) Altezza x Diametro

*Incl. 8 viti a filettatura completa TX25 6,0 x 60

| Art. no. | Designazione di prodotto | Dimensione [mm] ^{a)} | Materiale | F1 [kN]* | F2 [kN]* | F3 [kN]* | Pz./conf. |
|----------|-----------------------------|-------------------------------|-----------|----------|----------|----------|-----------|
| 944905 | Bulloni di supporto sferici | 25 x 16 | S1235 | 4,8 | 4,5 | 4,1 | 1 |

a) Altezza x Diametro

*La descrizione esatta delle singole forze è disponibile nel disegno alla pagina seguente

Entrambi gli articoli devono essere ordinati separatamente.



Sollevamento di una parete verticale con due ancoraggi di sollevamento Mini montati e bulloni di supporto sferici (H) sul lato stretto.

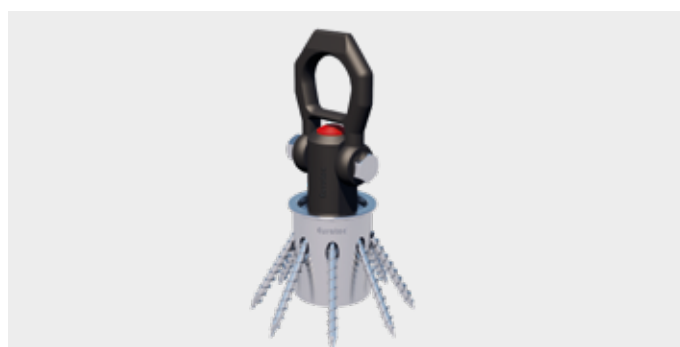

L'ancoraggio di sollevamento Mini insieme ai bulloni di supporto sferici.

Forze

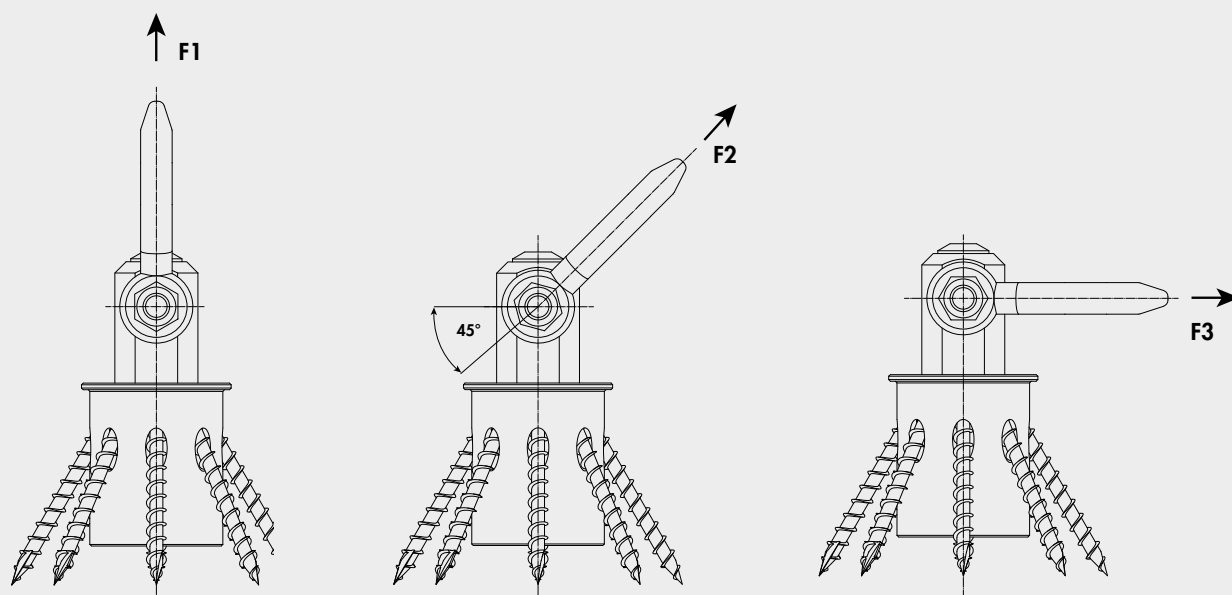

Istruzioni per l'uso dei bulloni di supporto sferici

Attenzione!

I bulloni di supporto sferici sono concepiti per il sollevamento e il sostegno di carichi singoli, non di persone. **Inoltre, non sono adatti per la rotazione costante del carico.**

Le impurità (fanghi di macinazione del vetro, depositi di olio e di emulsioni, polveri e così via) possono compromettere il funzionamento dei bulloni di supporto sferici.

I bulloni di supporto sferici danneggiati possono rappresentare un pericolo mortale. Prima di ogni uso, verificare la presenza di anomalie sui bulloni di supporto sferici (ad es. deformazioni, rotture, strappi, sfere mancanti, corrosione, funzione di sblocco).

I bulloni di supporto sferici danneggiati devono essere rimossi, onde evitarne l'utilizzo.

Il perno di sollevamento sferico è stato omologato dal TÜV.

Utilizzo e carico

Per allentare le sfere, premere il pulsante (A). Rilasciando il pulsante (A) le sfere vengono nuovamente bloccate.

Attenzione: Il pulsante (A) è bloccato quando ritorna nella posizione originale con la forza della molla. Non azionare il pulsante sotto carico.

I valori di carico F₁/F₂/F₃ (vedere pagina 2) si applicano al sollevamento di un supporto in acciaio e con x min. = 1,5 mm

Manutenzione

I bulloni di supporto sferici devono essere sottoposti almeno una volta all'anno a una verifica di sicurezza da parte di esperti competenti.

Esame visivo

Deformazioni, rotture, strappi, sfere mancanti/danneggiate, corrosione, danni alla connessione della vite sulla staffa.

Verifica funzionale

Il bloccaggio e lo sbloccaggio delle sfere deve avvenire in autonomia con la spinta della molla. Si assicura una piena mobilità della staffa.

Utilizzo

Ancoraggio di sollevamento Mini può essere gestito solo da personale esperto.



| d ₁ | l ₁ | d ₂ | d ₃ | d _{4 min.} | l ₂ | l ₃ | l ₄ | l ₅ | l ₆ | l ₇ | l ₈ | x min.* | x max.* | D H11 | F ₁ kN* | F ₂ kN* | F ₃ kN* |
|----------------|----------------|----------------|----------------|---------------------|----------------|----------------|----------------|----------------|----------------|----------------|----------------|---------|---------|-------|--------------------|--------------------|--------------------|
| 20,0 | 50 | 24,50 | 30,0 | 25,00 | 19,70 | 36,5 | 52,0 | 32,6 | 36 | 56 | 114,0 | 1,5 | 25 | 20,0 | 10,0 | 8,5 | 6,5 |

* Con protezione quintupla da rottura



Dichiarazione di conformità CE originale

Il prodotto è conforme alle disposizioni della direttiva CE 2006/42/CE.

Produttore*: Erwin Halder KG
Indirizzo*: Erwin-Halder-Straße 5-9
88480 Achstetten-Bronnen
Deutschland

Marca: Bulloni di supporto sferici
Tipo: EH 22350
Norme applicabili: DIN EN 13155

S. Halder

Achstetten-Bronnen, 22. Dezember 2016

Stefan Halder, Geschäftsleitung

*Responsabile della documentazione

Parete o supporti orizzontali: posizionare, quindi sollevare

| Supporto in legno lamellare | | | |
|-----------------------------|---|-------------------|------------------|
| Connessione in | Connettore | Angolo di battuta | Peso totale [kg] |
| | | | |
| Superficie laterale | Ancoraggio di sollevamento Mini $\varnothing 40 \text{ mm} + 8 \times \text{VSS } 6 \times 60$ | 30° | 273 |
| | | 45° | 324 |
| | | 60° | 350 |
| | | 75° | 361 |
| | | β | Con n fili |
| | | 90° | n x 183 |

| Parete in legno lamellare | | | |
|-------------------------------|---|-------------------|------------------|
| Connessione in | Connettore | Angolo di battuta | Peso totale [kg] |
| | | | |
| Superficie del legno di testa | Ancoraggio di sollevamento Mini $\varnothing 40 \text{ mm} + 8 \times \text{VSS } 6 \times 60$ | 30° | 142 |
| | | 45° | 201 |
| | | 60° | 246 |
| | | 75° | 275 |
| | | β | Con n fili |
| | | 90° | n x 142 |

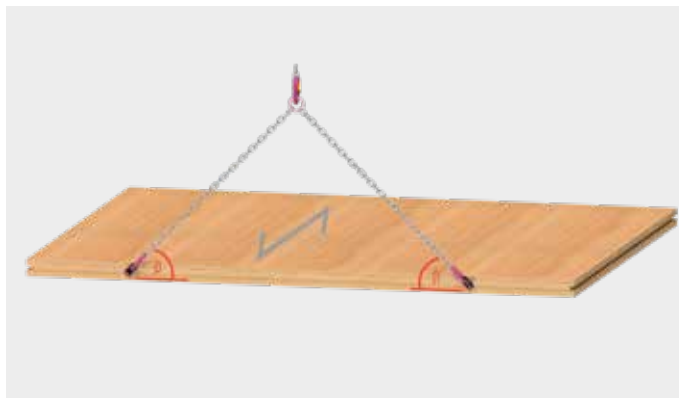

Parete o supporto BSH orizzontale, fibratura: verticale



Parete o supporto BSH verticale, fibratura: verticale

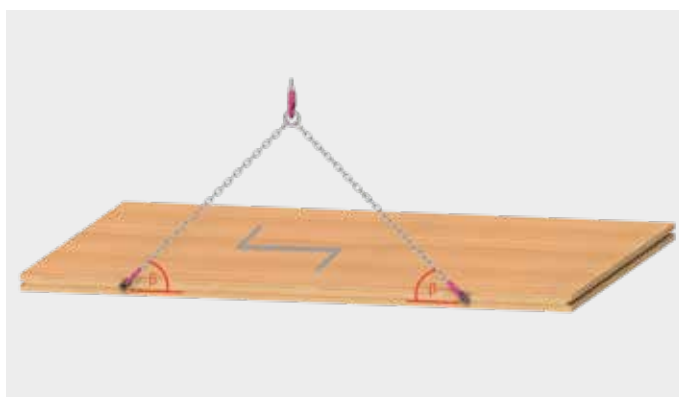

Parete o supporto BSH orizzontale, fibratura: orizzontale



Parete o supporto BSH verticale, fibratura: orizzontale

Parete o supporti orizzontali: posizionare, quindi sollevare

| Parete o supporto in legno lamellare a strati incrociati | | | |
|--|---|-------------------|------------------|
| Connessione in | Connettore | Angolo di battuta | Peso totale [kg] |
| | | β | Con 2 fili |
| Superficie del legno di testa | Ancoraggio di sollevamento Mini $\varnothing 40 \text{ mm} + 8 \times \text{VSS } 6 \times 60$ | 30° | 248 |
| | | 45° | 295 |
| | | 60° | 318 |
| | | 75° | 328 |
| | | β | Con n fili |
| | | 90° | n x 166 |

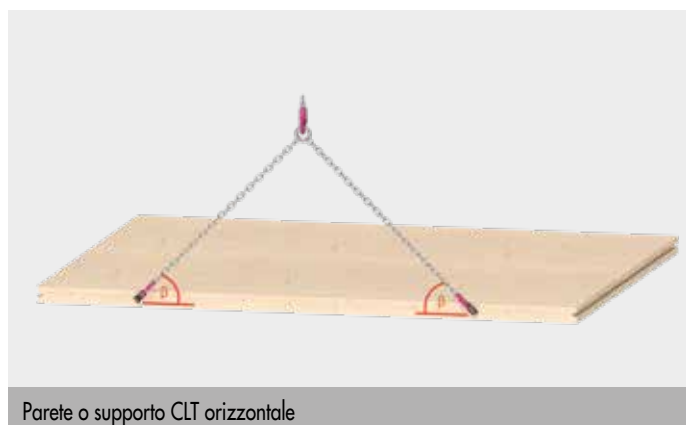

Nota:

- Le tabelle si basano sul parere dell'esperto (Expert's Report - Evaluation Report) „Loadcarrying Capacity of Connections with E.u.r.o. Tec Ancoraggio di sollevamento Mini“ di H.J. Blaß, 01/12/2020.
- Le tabelle mostrano la condizione di carico „Posizionamento su una parete orizzontale e sollevamento finale“ (sollevamento da una posizione orizzontale che porta alla sospensione verticale).
- I valori delle tabelle valgono solo per le condizioni di sollevamento o di montaggio.
- Lo spessore minimo della sezione trasversale di pareti e supporti è pari a 100 mm.
- La distanza minima del bordo del connettore parallelo ai piani degli elementi strutturali è di 200 mm.
- I connettori sono avvitati nel piano centrale dei componenti a filo con la superficie e perpendicolarmente alle superfici dei lati stretti e alle superfici laterali o legno di testa.
- I valori delle tabelle si applicano a densità caratteristiche apparenti di almeno 350 kg/m^3 per il CLT o 385 kg/m^3 per il BSH.
- Secondo il parere di cui sopra, è necessario utilizzare un coefficiente dinamico di almeno $\varphi = 2,0$.
- I valori indicati nella tabella tengono conto di un coefficiente dinamico di $\varphi = 2,0$. Per coefficienti dinamici differenti, i valori della tabella devono essere moltiplicati per il fattore $2,0/\varphi$.

Parete o supporti verticali: Sollevamento

| Supporto in legno lamellare | | | |
|-----------------------------|---|-------------------|------------------|
| Connessione in | Connettore | Angolo di battuta | Peso totale [kg] |
| Superficie laterale | Ancoraggio di sollevamento Mini Ø 40 mm + 8 x VSS 6 x 60 | β | Con 2 fili |
| | | 30° | 396 |
| | | 45° | 642 |
| | | 60° | 928 |
| | | 75° | 929 |
| | | β | Con n fili |
| | | 90° | n x 464 |

| Parete in legno lamellare | | | |
|-------------------------------|---|-------------------|------------------|
| Connessione in | Connettore | Angolo di battuta | Peso totale [kg] |
| Superficie del legno di testa | Ancoraggio di sollevamento Mini Ø 40 mm + 8 x VSS 6 x 60 | β | Con 2 fili |
| | | 30° | 163 |
| | | 45° | 279 |
| | | 60° | 468 |
| | | 75° | 864 |
| | | β | Con n fili |
| | | 90° | n x 743 |

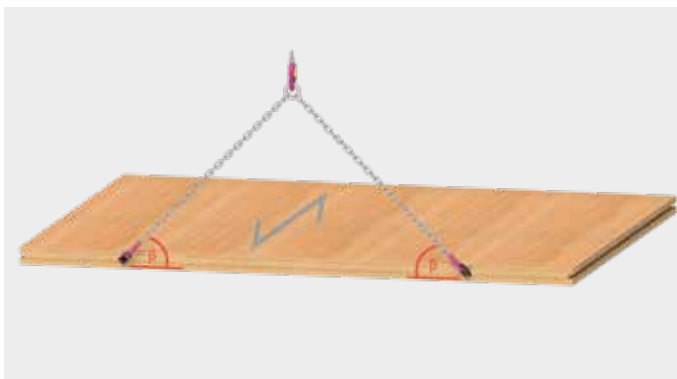

Parete o supporto BSH orizzontale, fibratura: verticale



Parete o supporto BSH verticale, fibratura: verticale

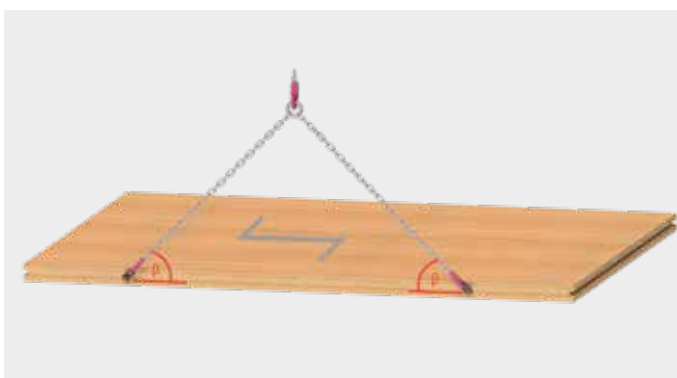

Parete o supporto BSH orizzontale, fibratura: orizzontale



Parete o supporto BSH verticale, fibratura: orizzontale

Parete o supporti verticali: Sollevamento

| Parete o supporto in legno lamellare a strati incrociati | | | |
|--|---|-------------------|------------------|
| Connessione in | Connettore | Angolo di battuta | Peso totale [kg] |
| | | β | Con 2 fili |
| Bordo | Ancoraggio di sollevamento Mini $\varnothing 40 \text{ mm} + 8 \times \text{VSS } 6 \times 60$ | 30° | 360 |
| | | 45° | 585 |
| | | 60° | 869 |
| | | 75° | 1196 |
| | | β | Con n fili |
| | | 90° | n x 688 |

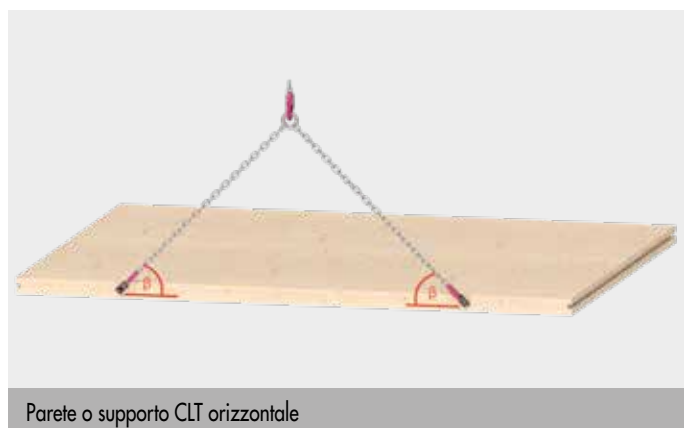

Nota:

- Le tabelle si basano sul parere dell'esperto (Expert's Report - Evaluation Report) „Loadcarrying Capacity of Connections with E.u.r.o. Tec Ancoraggio di sollevamento Mini“ di H.J. Blaß, 01/12/2020.
- Le tabelle mostrano la condizione di carico „Posizionamento su una parete orizzontale e sollevamento finale“ (sollevamento da una posizione orizzontale che porta alla sospensione verticale).
- I valori delle tabelle valgono solo per le condizioni di sollevamento o di montaggio.
- Lo spessore minimo della sezione trasversale di pareti e supporti è pari a 100 mm.
- La distanza minima del bordo del connettore parallelo ai piani degli elementi strutturali è di 200 mm.
- I connettori sono avvitati nel piano centrale dei componenti a filo con la superficie e perpendicolarmente alle superfici dei lati stretti e alle superfici laterali o legno di testa.
- I valori delle tabelle si applicano a densità caratteristiche apparenti di almeno 350 kg/m^3 per il CLT o 385 kg/m^3 per il BSH.
- Secondo il parere di cui sopra, è necessario utilizzare un coefficiente dinamico di almeno $\varphi = 2,0$.
- I valori indicati nella tabella tengono conto di un coefficiente dinamico di $\varphi = 2,0$. Per coefficienti dinamici differenti, i valori della tabella devono essere moltiplicati per il fattore $2,0/\varphi$.

Sollevare il soffitto in orizzontale

| Supporto in legno lamellare | | | | | |
|-----------------------------|--|------------------------------|------------------------------|--------------------------------|--|
| Connessione in | Connettore | Angolo di battuta β | Angolo di layout δ | Peso totale [kg] Con 4 fili | |
| Superficie laterale | Ancoraggio di sollevamento Mini \varnothing 40 mm + 8 x VSS 6 x 60 | 30° | 5° | 784 | |
| | | | 15° | 731 | |
| | | | 25° | 654 | |
| | | | 35° | 581 | |
| | | | 45° | 522 | |
| | | | 60° | 461 | |
| | | | 75° | 427 | |
| | | 45° | 5° | 1273 | |
| | | | 15° | 1196 | |
| | | | 25° | 1082 | |
| | | | 35° | 970 | |
| | | | 45° | 877 | |
| | | | 60° | 780 | |
| | | | 75° | 726 | |
| | | 60° | 5° | 1858 | |
| | | | 15° | 1800 | |
| | | | 25° | 1666 | |
| | | | 35° | 1526 | |
| | | | 45° | 1403 | |
| | | | 60° | 1267 | |
| | | | 75° | 1189 | |
| | | 75° | 5° | 1858 | |
| | | | 15° | 1858 | |
| | | | 25° | 1859 | |
| | | | 35° | 1858 | |
| | | | 45° | 1858 | |
| | | | 60° | 1858 | |
| | | | 75° | 1858 | |
| | | β | δ | Con 2 fili | |
| | | 30° | 0° | 396 | |
| 90° | 208 | | | | |
| 45° | 0° | 642 | | | |
| | 90° | 354 | | | |
| 60° | 0° | 928 | | | |
| | 90° | 582 | | | |
| 75° | 0° | 929 | | | |
| | 90° | 929 | | | |
| β | δ | Con n fili | | | |
| 90° | 0° | n x 464 | | | |

| Soffitti in legno lamellare a strati incrociati | | | | | | |
|---|--|---------------------------|----------------------------|---------------------------|----------------------------|-------------------|
| Connessione in | Connettore | Angolo di battuta | Angolo di layout | Peso totale [kg] | | |
| | | β | δ | Con 4 fili | | |
| Superficie laterale | Ancoraggio di sollevamento Mini \varnothing 40 mm + 8 x VSS 6 x 60 | 30° | 5° | 714 | | |
| | | | 15° | 665 | | |
| | | | 25° | 595 | | |
| | | | 35° | 529 | | |
| | | | 45° | 475 | | |
| | | | 60° | 419 | | |
| | | | 75° | 389 | | |
| | | 45° | 5° | 1161 | | |
| | | | 15° | 1091 | | |
| | | | 25° | 986 | | |
| | | | 35° | 884 | | |
| | | | 45° | 799 | | |
| | | | 60° | 710 | | |
| | | | 75° | 645 | | |
| | | 60° | 5° | 1727 | | |
| | | | 15° | 1648 | | |
| | | | 25° | 1524 | | |
| | | | 35° | 1394 | | |
| | | | 45° | 1281 | | |
| | | | 60° | 1155 | | |
| | | | 75° | 1061 | | |
| | | 75° | 5° | 2385 | | |
| | | | 15° | 2339 | | |
| | | | 25° | 2257 | | |
| | | | 35° | 2160 | | |
| | | | 45° | 2063 | | |
| | | | 60° | 1943 | | |
| | | | 75° | 1841 | | |
| | | | | β | δ | Con 2 fili |
| | | 30° | 0° | 721 | | |
| 90° | 189 | | | | | |
| 45° | 0° | 1171 | | | | |
| | 90° | 322 | | | | |
| 60° | 0° | 1738 | | | | |
| | 90° | 530 | | | | |
| 75° | 0° | 2392 | | | | |
| | 90° | 920 | | | | |
| | | β | δ | Con n fili | | |
| 90° | 0° | n x 688 | | | | |

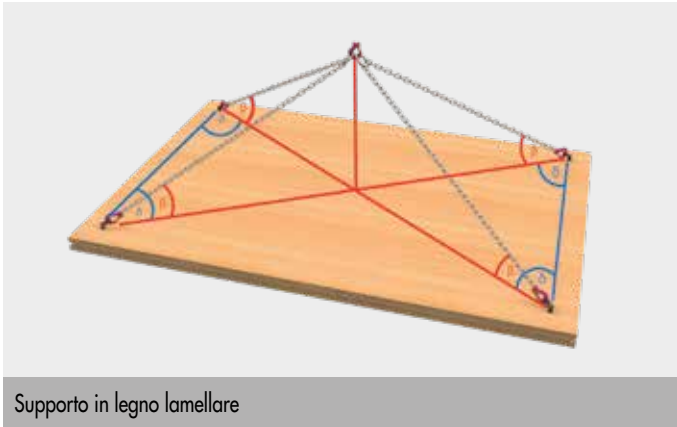

Supporto in legno lamellare

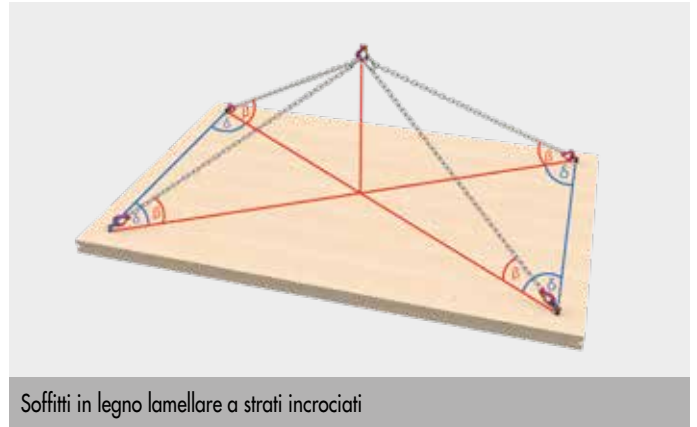

Soffitti in legno lamellare a strati incrociati

Nota:

- Le tabelle si basano sul parere dell'esperto (Expert's Report - Evaluation Report) „Loadcarrying Capacity of Connections with E.u.r.o. Tec Ancoraggio di sollevamento Mini“ di H.J. Blaf, 01/12/2020.
- Le tabelle mostrano la condizione di carico „Posizionamento su una parete orizzontale e sollevamento finale“ (sollevamento da una posizione orizzontale che porta alla sospensione verticale).
- I valori delle tabelle valgono solo per le condizioni di sollevamento o di montaggio.
- Lo spessore minimo della sezione trasversale di pareti e supporti è pari a 100 mm.
- La distanza minima del bordo del connettore parallelo ai piani degli elementi strutturali è di 200 mm.
- I connettori sono avvitati nel piano centrale dei componenti a filo con la superficie e perpendicolarmente alle superfici dei lati stretti e alle superfici laterali o legno di testa.
- I valori delle tabelle si applicano a densità caratteristiche apparenti di almeno 350 kg/m³ per il CLT o 385 kg/m³ per il BSH.
- Secondo il parere di cui sopra, è necessario utilizzare un coefficiente dinamico di almeno $\varphi = 2,0$.
- I valori indicati nella tabella tengono conto di un coefficiente dinamico di $\varphi = 2,0$. Per coefficienti dinamici differenti, i valori della tabella devono essere moltiplicati per il fattore $2,0/\varphi$.

Funi ad anello continuo

Per il sollevamento di carichi sensibili

NUOVO
nel nostro programma

Funi ad anello continuo

Capacità di carico 1000 kg



| Art. no. | Dimensione | Circonferenza [m] | Carico massimo [kg] | Pz./conf. |
|----------|---------------|-------------------|---------------------|-----------|
| 324040 | 1 m x 50 mm | 2 | 1000 | 1 |
| 324070 | 1,5 m x 50 mm | 3 | 1000 | 1 |

Funi ad anello continuo

Capacità di carico 2000 kg



| Art. no. | Dimensione | Circonferenza [m] | Carico massimo [kg] | Pz./conf. |
|----------|---------------|-------------------|---------------------|-----------|
| 324060 | 1 m x 55 mm | 2 | 2000 | 1 |
| 324080 | 1,5 m x 55 mm | 3 | 2000 | 1 |
| 324050 | 2 m x 55 mm | 4 | 2000 | 1 |

Funi ad anello continuo

Capacità di carico 3000 kg



| Art. no. | Dimensione | Circonferenza [m] | Carico massimo [kg] | Pz./conf. |
|----------|-------------|-------------------|---------------------|-----------|
| 324100 | 2 m x 65 mm | 4 | 3000 | 1 |



IdeeFix

Il connettore a scomparsa per legno



Impiegabili per?

- Connettori per legno invisibili
- Connessioni legno/legno
- Mezzi di collegamento a scomparsa per la produzione di connessioni tra supporto e trave o travi principali e secondarie

Vantaggi

- Elevato assorbimento del carico in trazione e forza trasversale
- Possibile la riavvitatura/smontabile
- Ad impiego universale
- Minimo indebolimento del legno
- Per collegamenti in serie di una o più file

Montaggio

- Montaggio semplice e veloce
- Viti comprese nell'entità della fornitura
- Vedi grafica p. 192

Nota:

Omologato esclusivamente per costruzioni in legno protette dalle intemperie nelle classi di utilizzo 1 e 2.

IdeeFix 30



| Art. no. | Diametro/l'altezza [mm] | Pz./conf. |
|---|-------------------------|-----------|
| 945390 | 30 | 25 |
| Incluse viti a filettatura totale 5,0 x 40 mm | | |

IdeeFix 40



| Art. no. | Diametro/l'altezza [mm] | Pz./conf. |
|---|-------------------------|-----------|
| 944890 | 40 | 25 |
| Incluse viti a filettatura totale 6,0 x 60 mm | | |

IdeeFix 50



| Art. no. | Diametro/l'altezza [mm] | Pz./conf. |
|---|-------------------------|-----------|
| 944896 | 50 | 25 |
| Incluse viti a filettatura totale 8,0 x 90 mm | | |

1 Forare



2 Inserire e fissare con le viti in dotazione



3 Fissare la costruzione con viti per carpenteria, FINITO!

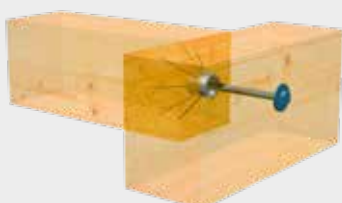



IdeeFix 30/40/50

Informazioni tecniche

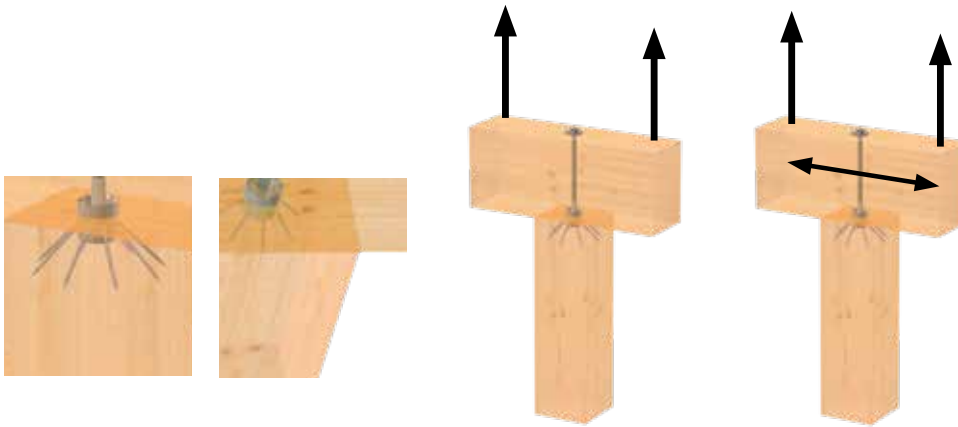

| IdeeFix | | | Legno Dimensioni | | Connessione in trazione Con dispositivo antitorzione | | Connessione a tenone Con dispositivo antitorzione | | Forza di trazione Con vite prigioniera | | |
|-----------------|-------|-------|--------------------------|------|---|------------------------------------|--|------------------------------------|---|-------------------|----------------------|
| Dimensioni [mm] | | | Sezione min. pilastro | | Profondità foratura pilastro | Profondità foratura traversa | Profondità foratura pilastro | Profondità foratura traversa | Valori ammiss. | Valori caratt. | Disposizione viti |
| d_c | a_g | v_c | [mm] | [mm] | [mm] | [mm] | [mm] | [mm] | N_{ze} [kN] | $R_{1,k}$ [kN] | PZ. |
| 30 | M12 | 3 | 80 | 80 | 27 | - | 20 | 7 | 7,62 | 17,33 | |
| 40 | M16 | 5 | 120 | 120 | 35 | - | 25 | 10 | 12,65 | 28,79 | |
| 50 | M20 | 5 | 160 | 160 | 45 | - | 30 | 15 | 20,81 | 47,35 | |
| 30 | M12 | 3 | 60 | 80 | 27 | - | 20 | 7 | 5,71 | 13,00 | |
| 40 | M16 | 5 | 80 | 120 | 35 | - | 25 | 10 | 9,49 | 21,59 | |
| 50 | M20 | 5 | 120 | 160 | 45 | - | 30 | 15 | 15,61 | 35,51 | |
| 30 | M12 | 3 | 40 | 80 | 27 | - | 20 | 7 | 3,81 | 8,67 | |
| 40 | M16 | 5 | 60 | 120 | 35 | - | 25 | 10 | 6,33 | 14,39 | |
| 50 | M20 | 5 | 80 | 160 | 45 | - | 30 | 15 | 10,41 | 23,67 | |
| 30 | M12 | 3 | 60 | 60 | 27 | - | 20 | 7 | 3,81 | 8,67 | |
| 40 | M16 | 5 | 80 | 80 | 35 | - | 25 | 10 | 6,33 | 14,39 | |
| 50 | M20 | 5 | 120 | 120 | 45 | - | 30 | 15 | 10,41 | 23,67 | |

d_c è il diametro e l'altezza totale del connettore

a_g è la filettatura metrica del connettore

v_c è l'altezza del dispositivo antitorzione integrato

Vite completamente filettate sistema GoFix® FK IF 30 5,0 x 40 mm - IF 40 6,0 x 60 mm - IF 50 8,0 x 90 mm

Il serraggio della connessione viene effettuato con una barra filettata o con una vite per carpenteria con rondella DIN 440 R







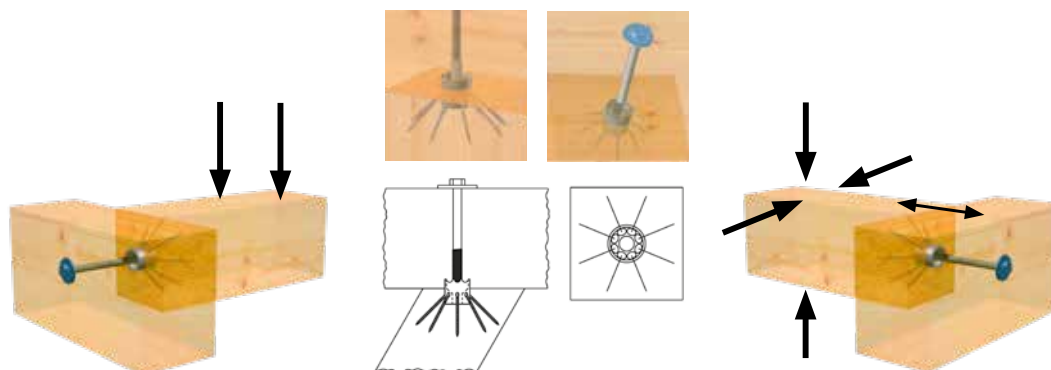

Connessione in trazione del tipo a tenone con simultaneo assorbimento delle forze trasversali

R_k valore caratteristico misurato secondo DIN 1052:2004-08 legno p_k 380 kg/m³ Namm. carico ammissibile consigliato $R_k \times 0,8 k_{mod} : 1,3 \text{ ym} : 1,4$. Fattore 1,4 di coefficiente medio di sicurezza del carico

Attenzione: I valori indicati sono intesi come aiuto per la pianificazione. I progetti vanno calcolati esclusivamente da persone autorizzate.

Trave principale/Trave secondaria



| IdeeFix | | | Legno Dimensioni | | Legno Dimensioni | | Trave principale/Trave secondaria con dispositivo antitorione | | Portata con vite prigioniera | | |
|-----------------|-------|-------|----------------------------------|--------|----------------------------------|--------|--|---------------------------------|---------------------------------|-------------------|---|
| Dimensioni [mm] | | | Sezione min. Trave secondaria | | Sezione min. Trave principale | | Profondità di foratura TS | Profondità di foratura TP | Valori ammiss. | Valori caratt. | Disposizione viti |
| d_c | a_g | v_c | l [mm] | a [mm] | l [mm] | a [mm] | [mm] | [mm] | V_{ze} [kN] | $R_{23,k}$ [kN] | PZ. |
| 30 | M12 | 3 | 80 | 80 | 80 | 80 | 20 | 7 | 4,32 | 8,94 |  |
| 40 | M16 | 5 | 120 | 120 | 120 | 120 | 25 | 10 | 6,98 | 14,66 |  |
| 50 | M20 | 5 | 160 | 160 | 160 | 160 | 30 | 15 | 10,88 | 21,09 |  |
| 30 | M12 | 3 | 60 | 80 | 60 | 80 | 20 | 7 | 3,50 | 7,97 |  |
| 40 | M16 | 5 | 80 | 120 | 80 | 120 | 25 | 10 | 5,63 | 12,80 |  |
| 50 | M20 | 5 | 120 | 160 | 120 | 160 | 30 | 15 | 8,65 | 19,68 |  |
| 30 | M12 | 3 | 40 | 80 | 40 | 80 | 20 | 7 | 3,50 | 7,97 |  |
| 40 | M16 | 5 | 60 | 120 | 60 | 120 | 25 | 10 | 5,63 | 12,80 |  |
| 50 | M20 | 5 | 80 | 160 | 80 | 160 | 30 | 15 | 8,65 | 19,68 |  |

d_c è il diametro e l'altezza totale del connettore

a_g è la filettatura metrica del connettore

v_c è l'altezza del dispositivo antitorione integrato

Vite completamente filettate sistema GoFix® FK IF 30 5,0 x 40 mm - IF 40 6,0 x 60 mm - IF 50 8,0 x 90 mm

Il serraggio della connessione viene effettuato con una barra filettata o con una vite per carpenteria con rondella DIN 440 R

Connessione trave principale con trave secondaria del tipo a tenone e simultaneo assorbimento di sollecitazioni di trazione

R_k valore caratteristico misurato secondo DIN 1052:2004-08 legno p_k 380 kg/m³ Namm. carico ammissibile consigliato $R_k \times 0,8 k_{mod} : 1,3 \text{ ym} : 1,4$. Fattore 1,4 di coefficiente medio di sicurezza del carico

Attenzione: I valori indicati sono intesi come aiuto per la pianificazione. I progetti vanno calcolati esclusivamente da persone autorizzate.

Trave principale/Trave secondaria su entrambi i lati con vite di bloccaggio

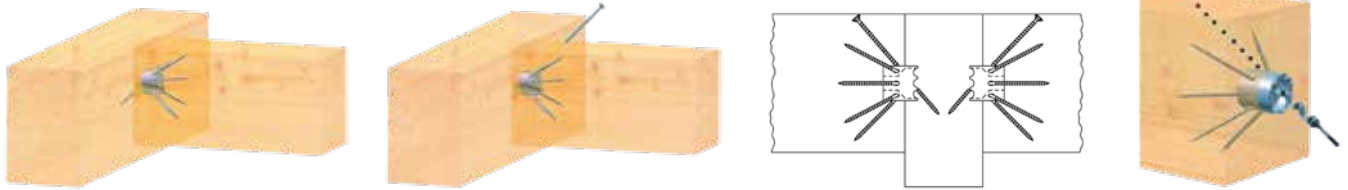

| IdeeFix | | | Legno Dimensioni | | Legno Dimensioni | | Trave principale/Trave secondaria con dispositivo antitorsione | | Portata con vite prigioniera | | |
|-----------------|-------|-------|----------------------------------|--------|----------------------------------|--------|---|---------------------------------|---------------------------------|-------------------|----------------------|
| Dimensioni [mm] | | | Sezione min. Trave secondaria | | Sezione min. Trave principale | | Profondità di foratura TS | Profondità di foratura TP | Valori ammiss. | Valori caratt. | Disposizione viti |
| d_c | a_g | v_c | L [mm] | A [mm] | L [mm] | A [mm] | [mm] | [mm] | V_{ze} [kN] | $R_{23,k}$ [kN] | PZ. |
| 30 | M12 | 3 | 80 | 80 | 80 | 80 | 20 | 10 | 2,34 | 5,32 | |
| 40 | M16 | 5 | 120 | 120 | 120 | 120 | 25 | 15 | 3,60 | 8,19 | |
| 50 | M20 | 5 | 160 | 160 | 160 | 160 | 30 | 20 | 5,03 | 11,44 | |
| 30 | M12 | 3 | 60 | 80 | 60 | 80 | 20 | 10 | 2,34 | 5,32 | |
| 40 | M16 | 5 | 80 | 120 | 80 | 120 | 25 | 15 | 3,60 | 8,19 | |
| 50 | M20 | 5 | 120 | 160 | 120 | 160 | 30 | 20 | 5,03 | 11,44 | |
| 30 | M12 | 3 | 40 | 80 | 40 | 80 | 20 | 10 | 2,34 | 5,32 | |
| 40 | M16 | 5 | 60 | 120 | 60 | 120 | 25 | 15 | 3,60 | 8,19 | |
| 50 | M20 | 5 | 80 | 160 | 80 | 160 | 30 | 20 | 5,03 | 11,44 | |
| 30 | M12 | 3 | 60 | 60 | 60 | 60 | 20 | 10 | 2,34 | 5,32 | |
| 40 | M16 | 5 | 80 | 80 | 80 | 80 | 25 | 15 | 3,60 | 8,19 | |
| 50 | M20 | 5 | 120 | 120 | 120 | 120 | 30 | 20 | 5,03 | 11,44 | |

d_c è il diametro e l'altezza totale del connettore

a_g è la filettatura metrica del connettore

v_c è l'altezza del dispositivo antitorsione integrato

Vite completamente filettate sistema GoFix® FK IF 30 5,0 x 40 mm - IF 40 6,0 x 60 mm - IF 50 8,0 x 90 mm

Bloccaggio in posizione con viti per carpenteria GoFix® SK IF 30 5,0 x 100 mm, IF 40 6,0 x 140 mm, IF 50 8,0 x 160 mm

Connessione trave principale con trave secondaria del tipo a tenone e simultaneo assorbimento di sollecitazioni di trazione

R_k valore caratteristico misurato secondo DIN 1052:2004-08 legno pi. 380 kg/m³ Namm. carico ammissibile consigliato $R_k \times 0,8 k_{mod}$: 1,3 ym : Fattore 1,4 di coefficiente medio di sicurezza del carico

Attenzione: I valori indicati sono intesi come aiuto per la pianificazione. I progetti vanno calcolati esclusivamente da persone autorizzate.

Trave principale/Trave secondaria Connessione multipla ad una fila di

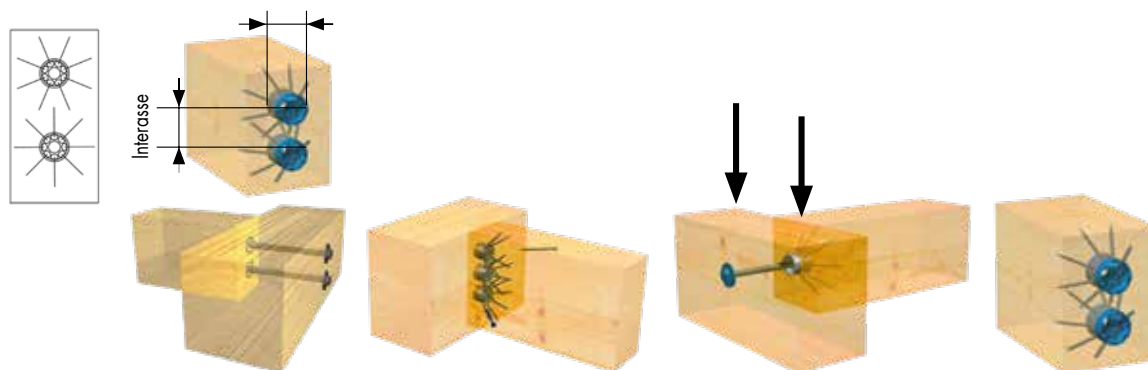

| IdeeFix | | | Legno Dimensioni | | Distanza dai bordi e interasse | | Trave principale/Trave secondaria Connessione multipla | | Portata a una fila | |  |
|-----------------|-------|-------|----------------------------------|--------|-----------------------------------|-----------|---|---------------------------------|-----------------------|-------------------|---|
| Dimensioni [mm] | | | Sezione min. trave secondaria | | Distanza bord | Interasse | Profondità di foratura TS | Profondità di foratura TP | Valori ammiss. | Valori caratt. | Numero connettori |
| d_c | a_g | v_c | L [mm] | A [mm] | [mm] | [mm] | [mm] | [mm] | V_{ze} [kN] | $R_{23,k}$ [kN] | PZ. |
| 30 | M12 | 3 | 80 | 80 | 50 | 50 | 20 | 7 | 4,32 | 8,94 | 1 |
| 40 | M16 | 5 | 120 | 120 | 60 | 60 | 25 | 10 | 6,98 | 14,66 | 1 |
| 50 | M20 | 5 | 160 | 160 | 80 | 80 | 30 | 15 | 10,88 | 21,09 | 1 |
| 30 | M12 | 3 | 80 | 150 | 50 | 50 | 20 | 10 | 8,64 | 17,88 | 2 |
| 40 | M16 | 5 | 120 | 180 | 60 | 60 | 25 | 15 | 13,96 | 29,32 | 2 |
| 50 | M20 | 5 | 160 | 240 | 80 | 80 | 30 | 20 | 21,76 | 42,18 | 2 |
| 30 | M12 | 3 | 80 | 200 | 50 | 50 | 20 | 10 | 12,96 | 26,82 | 3 |
| 40 | M16 | 5 | 120 | 240 | 60 | 60 | 25 | 15 | 20,94 | 43,98 | 3 |
| 50 | M20 | 5 | 160 | 320 | 80 | 80 | 30 | 20 | 32,64 | 63,27 | 3 |
| 30 | M12 | 3 | 80 | 250 | 50 | 50 | 20 | 10 | 17,28 | 35,76 | 4 |
| 40 | M16 | 5 | 120 | 300 | 60 | 60 | 25 | 15 | 27,92 | 58,64 | 4 |
| 50 | M20 | 5 | 160 | 400 | 80 | 80 | 30 | 20 | 43,52 | 84,36 | 4 |
| 30 | M12 | 3 | 80 | 300 | 50 | 50 | 20 | 10 | 21,60 | 44,70 | 5 |
| 40 | M16 | 5 | 120 | 360 | 60 | 60 | 25 | 15 | 34,90 | 73,30 | 5 |
| 50 | M20 | 5 | 160 | 480 | 80 | 80 | 30 | 20 | 54,40 | 105,45 | 5 |
| 30 | M12 | 3 | 80 | 350 | 50 | 50 | 20 | 10 | 25,92 | 53,64 | 6 |
| 40 | M16 | 5 | 120 | 420 | 60 | 60 | 25 | 15 | 41,88 | 87,96 | 6 |
| 50 | M20 | 5 | 160 | 560 | 80 | 80 | 30 | 20 | 65,28 | 126,54 | 6 |
| 30 | M12 | 3 | 80 | 400 | 50 | 50 | 20 | 10 | 30,24 | 62,58 | 7 |
| 40 | M16 | 5 | 120 | 480 | 60 | 60 | 25 | 15 | 48,86 | 102,62 | 7 |
| 50 | M20 | 5 | 160 | 640 | 80 | 80 | 30 | 20 | 76,16 | 117,63 | 7 |
| 30 | M12 | 3 | 80 | 450 | 50 | 50 | 20 | 10 | 34,56 | 71,52 | 8 |
| 40 | M16 | 5 | 120 | 540 | 60 | 60 | 25 | 15 | 55,84 | 117,28 | 8 |
| 50 | M20 | 5 | 160 | 720 | 80 | 80 | 30 | 20 | 87,04 | 168,72 | 8 |

d_c è il diametro e l'altezza totale del connettore

a_g è la filettatura metrica del connettore

v_c è l'altezza del dispositivo antitorione integrato, System – Vite completamente filettata sistema GoFix® FK IF 30 5,0 x 40 mm - IF 40 6,0 x 60 mm - IF 50 8,0 x 90 mm

Il serraggio della connessione viene effettuato con una barra filettata o con una vite per carpenteria con rondella DIN 440 RR

Connessione trave principale con trave secondaria del tipo a tenone e simultaneo assorbimento di sollecitazioni di trazione



R_k valore caratteristico misurato secondo DIN 1052:2004-08 legno p_k 380 kg/m³ Namm. carico ammissibile consigliato $R_k \times 0,8 k_{mod}$: 1,3 ym : 1,4. Fattore 1,4 di coefficiente medio di sicurezza del carico

Attenzione: I valori indicati sono intesi come aiuto per la pianificazione. I progetti vanno calcolati esclusivamente da persone autorizzate.

Trave principale/Trave secondaria

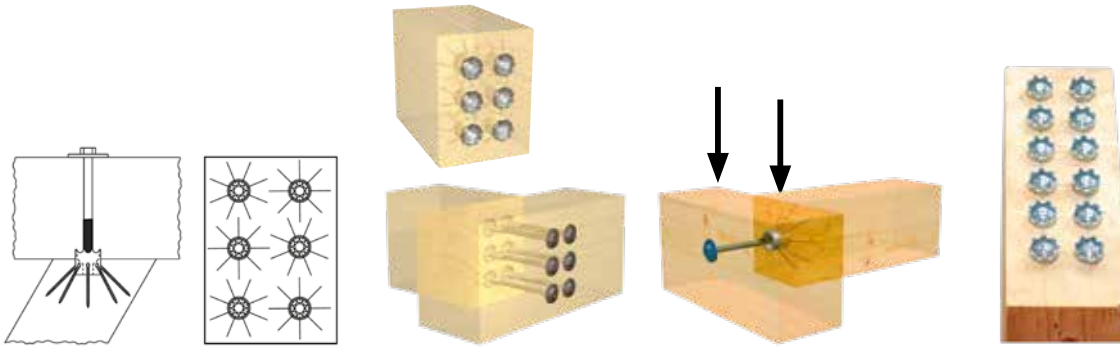
Connessione multipla a due file di



| IdeeFix | | | Legno Dimensioni | | Distanza dai bordi e interasse | | Trave principale/Trave secondaria Connessione multipla | | Portata a due file | |   |
|-----------------|-------|-------|----------------------------------|--------|-----------------------------------|-----------|---|---------------------------------|-----------------------|-------------------|---|
| Dimensioni [mm] | | | Sezione min. trave secondaria | | Distanza bordi | Interasse | Profondità di foratura TS | Profondità di foratura TP | Valori ammiss. | Valori caratt. | Numero connettori |
| d_c | a_g | v_c | L [mm] | A [mm] | [mm] | [mm] | [mm] | [mm] | V_{ze} [kN] | $R_{23,k}$ [kN] | STK |
| 30 | M12 | 3 | 150 | 80 | 50 | 50 | 20 | 10 | 8,64 | 17,88 | 2 |
| 40 | M16 | 5 | 180 | 120 | 60 | 60 | 25 | 15 | 13,96 | 29,32 | 2 |
| 50 | M20 | 5 | 240 | 160 | 80 | 80 | 30 | 20 | 21,76 | 42,18 | 2 |
| 30 | M12 | 3 | 150 | 150 | 50 | 50 | 20 | 10 | 17,28 | 35,76 | 4 |
| 40 | M16 | 5 | 180 | 180 | 60 | 60 | 25 | 15 | 27,92 | 58,64 | 4 |
| 50 | M20 | 5 | 240 | 240 | 80 | 80 | 30 | 20 | 43,52 | 84,36 | 4 |
| 30 | M12 | 3 | 150 | 200 | 50 | 50 | 20 | 10 | 25,92 | 53,64 | 6 |
| 40 | M16 | 5 | 180 | 240 | 60 | 60 | 25 | 15 | 41,88 | 87,96 | 6 |
| 50 | M20 | 5 | 240 | 320 | 80 | 80 | 30 | 20 | 65,28 | 126,54 | 6 |
| 30 | M12 | 3 | 150 | 250 | 50 | 50 | 20 | 10 | 34,56 | 71,52 | 8 |
| 40 | M16 | 5 | 180 | 300 | 60 | 60 | 25 | 15 | 55,84 | 117,28 | 8 |
| 50 | M20 | 5 | 240 | 400 | 80 | 80 | 30 | 20 | 87,04 | 168,72 | 8 |
| 30 | M12 | 3 | 150 | 300 | 50 | 50 | 20 | 10 | 43,20 | 89,40 | 10 |
| 40 | M16 | 5 | 180 | 360 | 60 | 60 | 25 | 15 | 69,80 | 146,60 | 10 |
| 50 | M20 | 5 | 240 | 480 | 80 | 80 | 30 | 20 | 108,80 | 210,90 | 10 |
| 30 | M12 | 3 | 150 | 350 | 50 | 50 | 20 | 10 | 51,84 | 107,28 | 12 |
| 40 | M16 | 5 | 180 | 420 | 60 | 60 | 25 | 15 | 83,76 | 175,92 | 12 |
| 50 | M20 | 5 | 240 | 560 | 80 | 80 | 30 | 20 | 130,56 | 253,08 | 12 |
| 30 | M12 | 3 | 150 | 400 | 50 | 50 | 20 | 10 | 60,48 | 125,16 | 14 |
| 40 | M16 | 5 | 180 | 480 | 60 | 60 | 25 | 15 | 97,72 | 205,24 | 14 |
| 50 | M20 | 5 | 240 | 640 | 80 | 80 | 30 | 20 | 152,32 | 295,26 | 14 |
| 30 | M12 | 3 | 150 | 450 | 50 | 50 | 20 | 10 | 69,12 | 143,04 | 16 |
| 40 | M16 | 5 | 180 | 540 | 60 | 60 | 25 | 15 | 111,68 | 234,56 | 16 |
| 50 | M20 | 5 | 240 | 720 | 80 | 80 | 30 | 20 | 174,08 | 337,44 | 16 |

d_c è il diametro e l'altezza totale del connettore

a_g è la filettatura metrica del connettore

v_c è l'altezza del dispositivo antitorione integrato – Vite completamente filettate sistema GoFix® FK IF 30 5,0 x 40 mm - IF 40 6,0 x 60 mm - IF 50 8,0 x 90 mm

Il serraggio della connessione viene effettuato con una barra filettata o con una vite per carpenteria con rondella DIN 440 R

Connessione trave principale con trave secondaria del tipo a tenone e simultaneo assorbimento di sollecitazioni di trazione

R_k valore caratteristico misurato secondo DIN 1052:2004-08 legno p_k 380 kg/m³ Namm. carico ammissibile consigliato $R_k \times 0,8 k_{mod}$: 1,3 ym: 1,4. Fattore 1,4 di coefficiente medio di sicurezza del carico

Attenzione: I valori indicati sono intesi come aiuto per la pianificazione. I progetti vanno calcolati esclusivamente da persone autorizzate.

Piedi di supporto PediX

Veloci da installare e con capacità portante particolarmente elevata



Impiegabili per?

- Per ancorare pali in legno di strutture in legno su fondazioni in calcestruzzo
- Posto auto, Tettoia, Coperture per terrazze
- Utilizzabile nelle classi di utilizzo 1, 2 e 3 secondo DIN EN 1995-1 -1

Vantaggi

- Montaggio facile senza operazioni di fresatura
- Regolabile successivamente fino a 50, 100 o 150 mm
- I portapilastrini PediX 300+150 e PediX 300+150 HV consentono una protezione strutturale del legno conforme alla nuova DIN 68800-2
- Elevata capacità di carico secondo ETA-13/0550
- Supplementare protezione strutturale del legno mediante sigillatura del legno di testa
- Sezione minima di 100x100 mm
- Acciaio da costruzione S235JR (ST37-2) zincato a caldo
- Soddisfa i requisiti della protezione strutturale del legno, aumentando così la longevità della costruzione in legno (protezione contro gli spruzzi d'acqua)

Montaggio

- Facile montaggio con viti a filettatura totale, senza lavori di finitura, preforatura e fresatura
- Fornitura incl. di 12 viti a filettatura totale 5,0 x 80 millimetri



Prodotti adatti:
Rock 6kt Bi-Metall A2 10,5 x 95 mm
Art. no. 110355



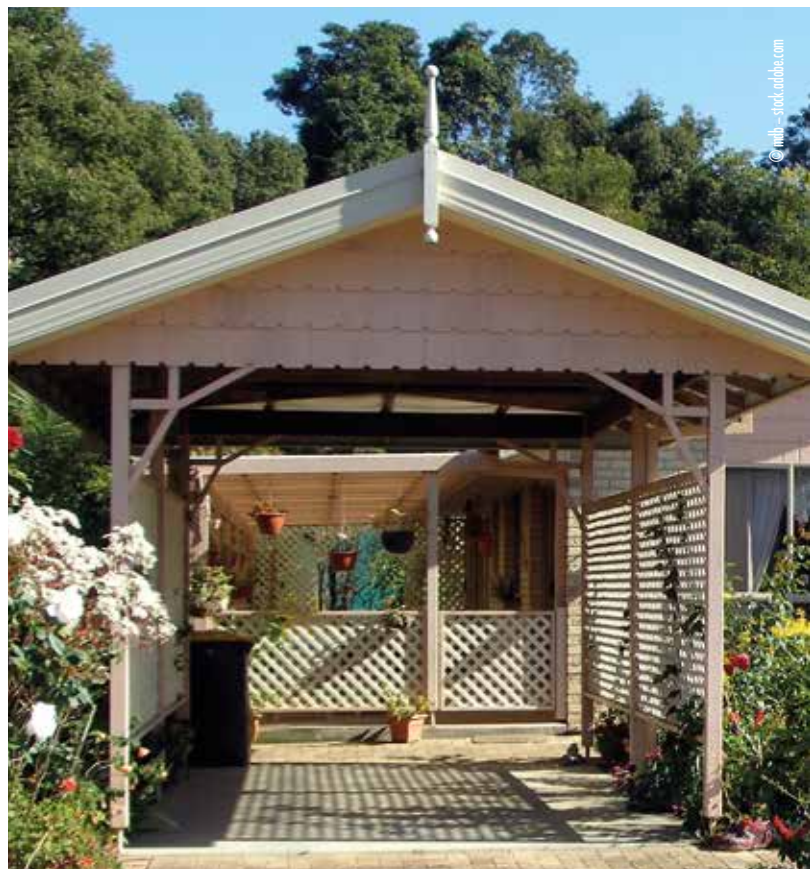





Maggiori informazioni si possono trovare su 390





Piedi di supporto PediX

Dati tecnici

| Denominazione | Art. no. | Regolazione in altezza | Minima sezione trasversale supporto | Dimensioni piastra di base | Portata (compressione) | Resistenza alla trazione | Resistenza alla forza di taglio ¹⁾ | Pz./conf. |
|---|-----------|--|-------------------------------------|----------------------------|------------------------|--------------------------|---|-----------|
| Piedi di supporto su calcestruzzo | | [mm] | [mm] | A x Lu. x La. [mm] | N _{c,d} [kN] | N _{t,d} [kN] | V _{R,d} [kN] | pezzi |
| PediX 140+50  | 904681 | 140 - 190 | 100 x 100 | 8 x 160 x 100 | 48,0 | 9,2 | - | 4 |
| PediX 190+100  | 904682 | 190 - 290 | 100 x 100 | 8 x 160 x 100 | 30,9 | 9,2 | - | 4 |
| PediX 300+150  | 904689 | 300 - 450 | 100 x 100 | 8 x 160 x 100 | 16,2 | 9,2 | - | 4 |
| PediX 140+50 HV  | 904681-HV | 140 - 190 | 100 x 100 | 8 x 160 x 100 | 48,0 | 9,2 | 3,5 | 4 |
| PediX 190+100 HV  | 904682-HV | 190 - 290 | 100 x 100 | 8 x 160 x 100 | 35,4 | 9,2 | 2,9 | 4 |
| PediX 300+150 HV  | 904689-HV | 300 - 450 | 100 x 100 | 8 x 160 x 100 | 34,5 | 8,6 | 2,3 | 4 |
| Piedi di supporto in calcestruzzo | | Possibilità di regolazione in altezza [mm] | [mm] | A x Lu. x La. [mm] | N _{c,d} [kN] | N _{t,d} [kN] | V _{R,d} [kN] | pezzi |
| PediX B500  | 904683 | - | 100 x 100 | - | 49,0 | 24 | 4,6 | 4 |
| PediX B500+50  | 904686 | 50 | 100 x 100 | - | 44,9 | 23 | - | 4 |

1) Ai sensi della ETA 13-/0550, la resistenza alla forza di taglio deve essere sovrapposta alla forza di pressione e alla forza di trazione e può pertanto comportare un'inferiore capacità di carico.

Attenzione: I valori indicati rappresentano solo un ausilio alla pianificazione. Essi valgono con riserva di errori di stampa e seriali. Sono validi esclusivamente i progetti di persone autorizzate.

Istruzioni di montaggio:

Per informazioni più dettagliate si prega di consultare le nostre istruzioni di montaggio

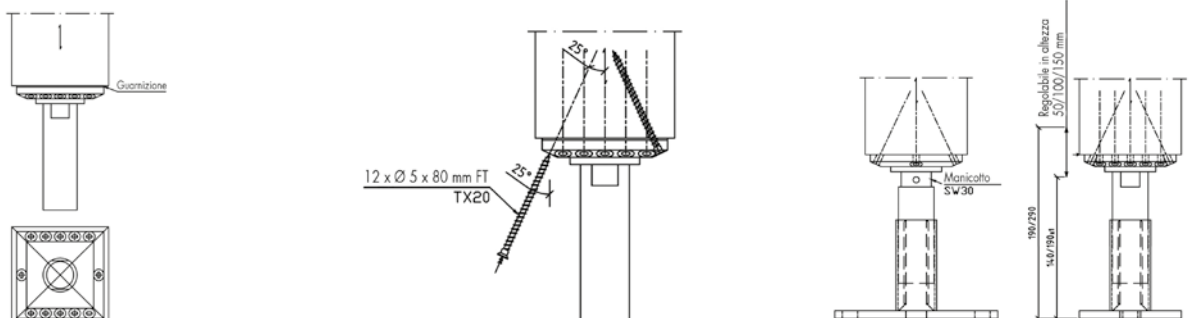

Il portapiastro PediX può essere facilmente applicato sulla sezione frontale del legno: appoggiare la guarnizione sul piede di supporto e piazzare entrambe le parti in modo centrato sulla superficie frontale del legno. Avvertenza: Per un montaggio più facile la piastra del portapiastro e la bussola di chiusura possono essere svitare.

Dopo il centraggio della piastra della testa possono essere montate senza preforatura le 12 viti filettate A2 5,0 x 80 mm comprese nella fornitura ad angolo di 25°.

La bussola di protezione e la piastra del portapiastro possono essere rimosse dopo l'avvitamento di tutte le viti. Dopo il posizionamento del supporto con il portapiastro montato questo può essere ancorato su fondazione di calcestruzzo con 2 o 4 tasselli di ancoraggio o viti per calcestruzzo. Con una chiave a brugola SW30 il piede può essere regolato in altezza nella condizione montata sul manicotto.

Attenzione: il portapiastro non può essere avvitato ad un'altezza superiore di 190, 290 o 450 mm!

PediX Easy 135+65 / 200+100

PediX Easy 135+65 / 200+100



Vantaggi / Caratteristiche

- Montaggio semplice con viti a filettatura totale senza lavori di finitura, preforatura e fresatura
- Sezione min. del legno di 100 x 100 mm
- Utilizzabile nelle classi di utilizzo 1, 2 e 3 secondo DIN EN 1995-1-1
- Possono assorbire anche carichi orizzontali

Descrizione

PediX Easy 135+65 e PediX Easy 200+100 sono supporti per travi per strutture in legno leggero che rispettano i principi della protezione costruttiva del legno. Possono essere montati sul legno di testa con viti a filettatura totale senza lavori aggiuntivi di finitura e preforatura. Dopo il montaggio, i piedi di supporto possono essere anche regolati in altezza da 65 a 100 mm. La regolazione in altezza consente di compensare le tolleranze di produzione legate alla progettazione e al fissaggio successivo delle singole fondamenta. PediX Easy 135+65 e PediX Easy 200+100 possono assorbire anche carichi orizzontali. La durata del piede è assicurata da un rivestimento in zinco-nichel.

| Art. no. | Designazione di prodotto | Dimensioni piastra di base [mm] ^{a)} | Regolazione in altezza | Pz./conf.* |
|----------|--------------------------|---|------------------------|------------|
| 904678 | PediX Easy 135+65 | 160 x 100 x 6 | 135 - 200 | 4 |
| 904684 | PediX Easy 200+100 | 160 x 100 x 6 | 200 - 300 | 4 |

a) Lunghezza x Larghezza x Altezza

* La confezione include 12 pz. di viti a filettatura totale A2, Ø 5,0 x 80 mm per ciascun supporto per trave



PediX Duo 150+45 / 190+80

PediX Duo 150+45 / 190+80



Vantaggi / Caratteristiche

- Montaggio semplice con viti a filettatura totale senza operazioni di finitura, prefatura e fresatura
- Montaggio facilissimo dei piedini e della costruzione tramite attacco a baionetta
- Struttura divisa in due
- Sezione min. del legno di 100 x 100 mm
- Utilizzabile nelle classi di utilizzo 1, 2 e 3 secondo DIN EN 1995-1 -1

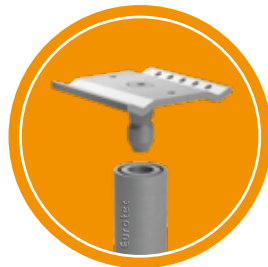

Descrizione

PediX Duo 150+45 e PediX Duo 190+80 sono supporti per travi per strutture in legno leggere che rispettano i principi della protezione costruttiva del legno. La durata dei piedi è assicurata da un rivestimento in zinco-nichel. I piedi di supporto possono essere montati sul legno di testa del supporto con viti a filettatura totale senza operazioni aggiuntive di taglio e prefatura. Grazie all'attacco a baionetta è possibile effettuare un montaggio semplicissimo della parte superiore sul supporto montato e sulla parte inferiore ancorata. Mediante l'inserimento e il sollevamento dell'attacco si blocca il collegamento. La connessione così creata è in grado di trasmettere persino le forze di trazione del supporto nelle fondamenta. Dopo il montaggio, i piedi di supporto possono essere anche regolati in altezza da 45 a 80 mm. Per ulteriori domande relative al montaggio, consultare le nostre istruzioni per il montaggio oppure rivolgersi al nostro reparto di tecnica di applicazione (Technik@eurotec.team).

| Art. no. | Designazione di prodotto | Dimensioni piastra di base [mm] ^{a)} | Regolazione in altezza | Pz./conf.* |
|----------|--------------------------|---|------------------------|------------|
| 904679 | PediX Duo 150+45 | 160 x 100 x 8 | 150 - 195 | 4 |
| 904680 | PediX Duo 190+80 | 160 x 100 x 8 | 190 - 270 | 4 |

a) Lunghezza x Larghezza x Altezza

* La confezione include 12 pz. di viti a filettatura totale A2, Ø 5,0 x 80 mm per ciascun supporto per trave

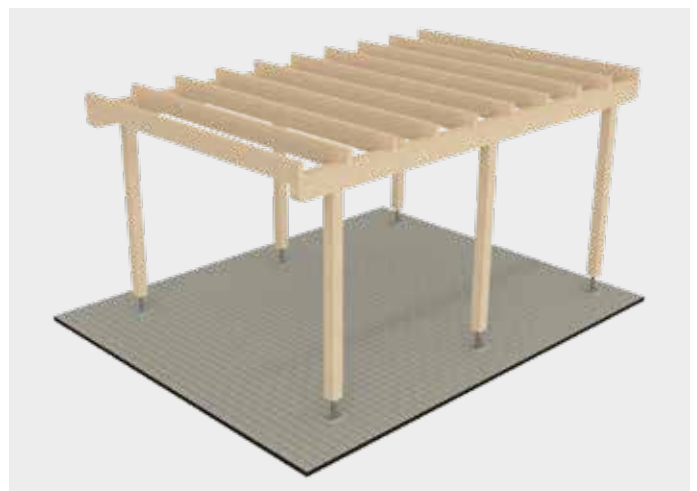

Barra filettata BRUTUS

Barra filettata per il rinforzo trasversale di legni lamellari



Impiegabili per?

- Per grandi componenti in legno, ad esempio, capriate
- Per nuove e vecchie costruzioni
- Nuova costruzione di grandi campate o sezioni trasversali in legno più sottili

Vantaggi

- Le barre filettate BRUTUS assorbono forze di trazione trasversali
- Rinforzo trasversale
 - di traverse di padiglioni
 - in corrispondenza di intagli, trafori e
 - di connessioni trasversali

Montaggio

- Tagliare le barre filettate BRUTUS alla lunghezza desiderata
- Preforatura Ø 13 mm
- Nella realizzazione delle perforazioni assicurarsi che siano uniformi

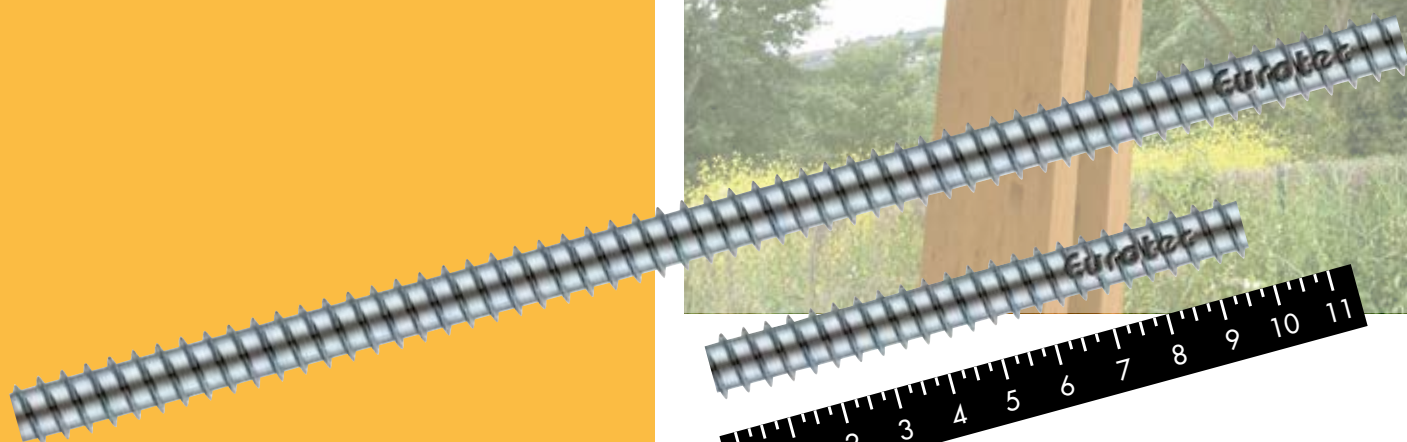

Accorciabile a piacere!

Barra filettata BRUTUS

Acciaio 8.8, acciaio zincato



| Art. no. | Dimensione [mm] | Pz./conf. |
|----------|-----------------|-----------|
| 945247 | 16 x 3000 | 1 |



Punti da considerare

- Preforatura Ø 13 mm
- In caso di fori profondi la punta può girare scentrata



Driver di avvitamento

Prodotti adatti



| Art. no. | Pz./conf. |
|----------|-----------|
| 945318 | 1 |

Sistema di foratura BRUTUS

| Art. no. | Pz./conf. |
|----------|-----------|
| 945279 | 1 |



Adatto per la pre-foratura della barra filettata BRUTUS

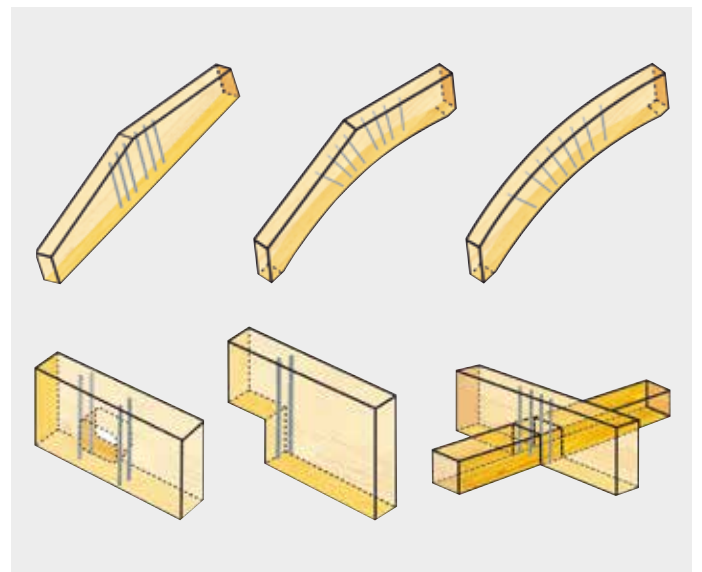

KonstruX Viti tutto filetto

La soluzione efficiente per le nuove costruzioni e le ristrutturazioni



Impiegabili per?

- Per tutte le connessioni portanti nelle costruzioni in legno
- Costruzioni ingegneristiche in legno
- Carpenteria artigianale
- Costruzioni di serramenti in legno
- Elementi in legno
- Padiglioni
- Ristrutturazione di solai eccetera.

Caratteristiche

- Massima trasmissione di forza
- Elevata resistenza al fuoco
- Assenza di ponti termici

Vantaggi

- Elevata resistenza all'estrazione
- Assemblaggio solido
- Massimizzazione della capacità di carico
- Alternativa a risparmio di tempo e di costi
- Collegamenti invisibili
- In base a omologazione/ETA non è necessaria la preforatura (consigliato a partire da lunghezze delle viti ≥ 245 mm)

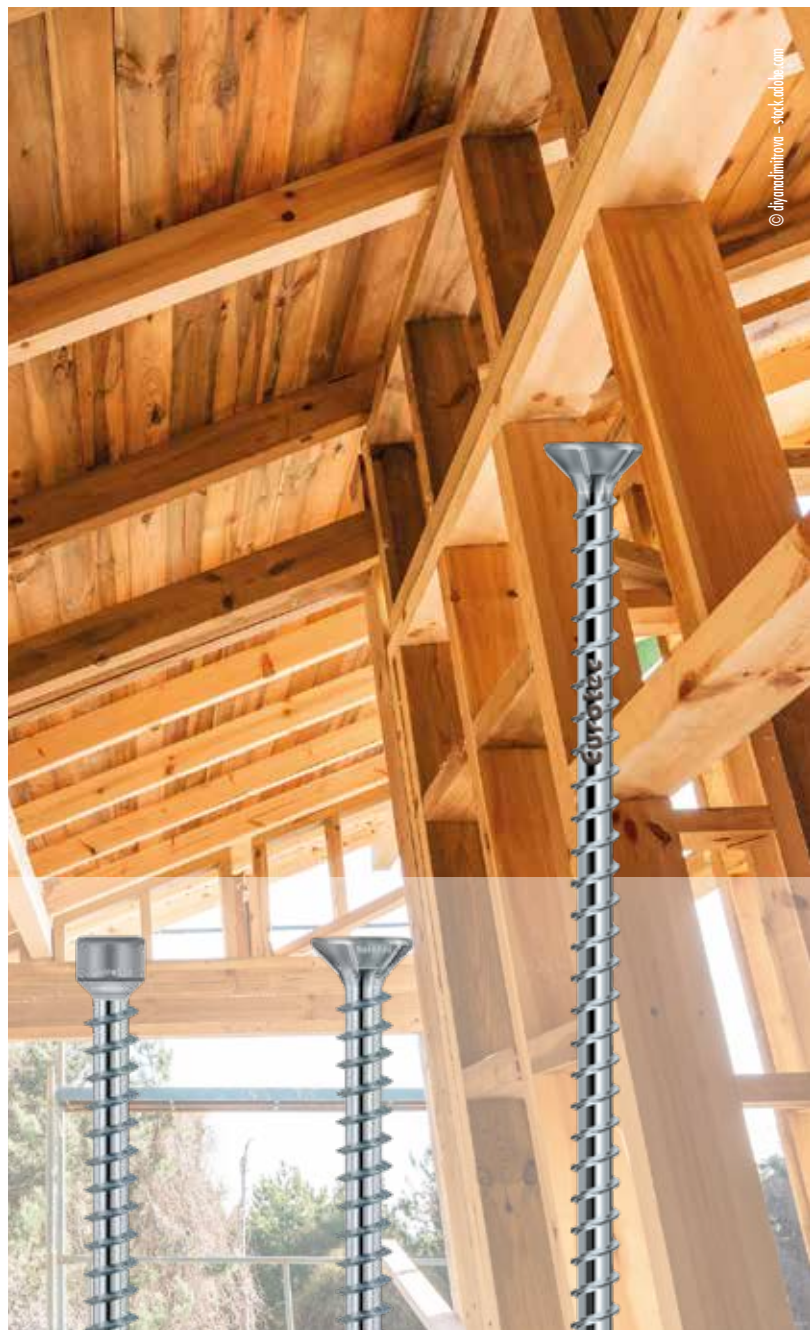

KonstruX ST
Testa cilindrica, zincata



KonstruX ST
Testa svasata, zincata



KonstruX
Testa svasata, zincata

Vite a filettatura totale KonstruX ST

Testa cilindrica, zincata



Vantaggi della punta a forare

- Ridotta coppia di avvitamento
- Maggiore resistenza all'estrazione

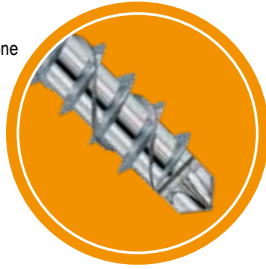

| Art. no. | Dimensione [mm] | Inserto | Pz./conf. |
|----------|-----------------|---------|-----------|
| 904808 | 6,5 x 80 | TX30 ● | 100 |
| 904809 | 6,5 x 100 | TX30 ● | 100 |
| 904810 | 6,5 x 120 | TX30 ● | 100 |
| 904811 | 6,5 x 140 | TX30 ● | 100 |
| 904812 | 6,5 x 160 | TX30 ● | 100 |
| 904813 | 6,5 x 195 | TX30 ● | 100 |
| 904825 | 8,0 x 155 | TX40 ● | 50 |
| 904826 | 8,0 x 195 | TX40 ● | 50 |
| 904827 | 8,0 x 220 | TX40 ● | 50 |
| 904828 | 8,0 x 245 | TX40 ● | 50 |
| 904834 | 8,0 x 270 | TX40 ● | 50 |
| 904829 | 8,0 x 295 | TX40 ● | 50 |
| 904830 | 8,0 x 330 | TX40 ● | 50 |
| 904831 | 8,0 x 375 | TX40 ● | 50 |
| 904832 | 8,0 x 400 | TX40 ● | 50 |
| 944804 | 8,0 x 430 | TX40 ● | 50 |
| 944805 | 8,0 x 480 | TX40 ● | 50 |
| 944806 | 8,0 x 530 | TX40 ● | 50 |
| 944807 | 8,0 x 580 | TX40 ● | 50 |
| 904815 | 10,0 x 300 | TX50 ● | 25 |
| 904816 | 10,0 x 330 | TX50 ● | 25 |
| 904817 | 10,0 x 360 | TX50 ● | 25 |
| 904818 | 10,0 x 400 | TX50 ● | 25 |
| 904819 | 10,0 x 450 | TX50 ● | 25 |
| 904820 | 10,0 x 500 | TX50 ● | 25 |
| 904821 | 10,0 x 550 | TX50 ● | 25 |
| 904822 | 10,0 x 600 | TX50 ● | 25 |

Vite a filettatura totale KonstruX ST

Testa svasata, zincata

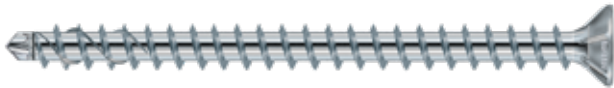

Vantaggi della punta a forare

- Ridotta coppia di avvitamento
- Maggiore resistenza all'estrazione

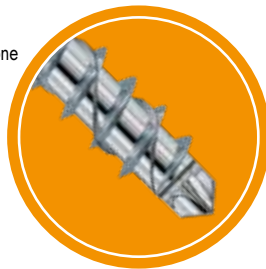

| Art. no. | Dimensione [mm] | Inserto | Pz./conf. |
|----------|-----------------|---------|-----------|
| 904857 | 6,5 x 80 | TX30 ● | 100 |
| 904858 | 6,5 x 100 | TX30 ● | 100 |
| 904859 | 6,5 x 120 | TX30 ● | 100 |
| 904860 | 6,5 x 140 | TX30 ● | 100 |
| 904790 | 8,0 x 95 | TX40 ● | 50 |
| 904791 | 8,0 x 125 | TX40 ● | 50 |
| 904792 | 8,0 x 155 | TX40 ● | 50 |
| 904793 | 8,0 x 195 | TX40 ● | 50 |
| 904794 | 8,0 x 220 | TX40 ● | 50 |
| 904795 | 8,0 x 245 | TX40 ● | 50 |
| 904796 | 8,0 x 270 | TX40 ● | 50 |
| 904797 | 8,0 x 295 | TX40 ● | 50 |
| 904798 | 8,0 x 330 | TX40 ● | 50 |
| 904799 | 8,0 x 375 | TX40 ● | 50 |
| 904800 | 8,0 x 400 | TX40 ● | 50 |
| 904801 | 8,0 x 430 | TX40 ● | 50 |
| 904802 | 8,0 x 480 | TX40 ● | 50 |
| 904803 | 8,0 x 545 | TX40 ● | 50 |
| 904770 | 10,0 x 125 | TX50 ● | 25 |
| 904771 | 10,0 x 155 | TX50 ● | 25 |
| 904772 | 10,0 x 195 | TX50 ● | 25 |
| 904773 | 10,0 x 220 | TX50 ● | 25 |
| 904774 | 10,0 x 245 | TX50 ● | 25 |
| 904775 | 10,0 x 270 | TX50 ● | 25 |
| 904776 | 10,0 x 300 | TX50 ● | 25 |
| 904777 | 10,0 x 330 | TX50 ● | 25 |
| 904778 | 10,0 x 360 | TX50 ● | 25 |
| 904779 | 10,0 x 400 | TX50 ● | 25 |
| 904780 | 10,0 x 450 | TX50 ● | 25 |
| 904781 | 10,0 x 500 | TX50 ● | 25 |
| 904782 | 10,0 x 550 | TX50 ● | 25 |
| 904783 | 10,0 x 600 | TX50 ● | 25 |

Vite a filettatura totale KonstruX

Testa svasata, zincato



Vantaggi delle viti con punta AG

- Avvitamento più semplice e più veloce
- Ridotto effetto di fessurazione

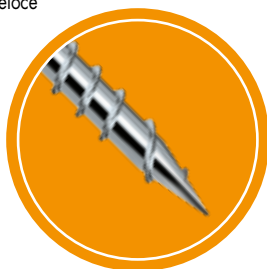

| Art. no. | Dimensione [mm] | Inserto | Pz./conf. |
|----------|-----------------|---------|-----------|
| 905737 | 11,3 x 300 | TX50 • | 20 |
| 905738 | 11,3 x 340 | TX50 • | 20 |
| 905739 | 11,3 x 380 | TX50 • | 20 |
| 905740 | 11,3 x 420 | TX50 • | 20 |
| 905741 | 11,3 x 460 | TX50 • | 20 |
| 905742 | 11,3 x 500 | TX50 • | 20 |
| 905743 | 11,3 x 540 | TX50 • | 20 |
| 905744 | 11,3 x 580 | TX50 • | 20 |
| 905745 | 11,3 x 620 | TX50 • | 20 |
| 905746 | 11,3 x 660 | TX50 • | 20 |
| 905747 | 11,3 x 700 | TX50 • | 20 |
| 905748 | 11,3 x 750 | TX50 • | 20 |
| 905749 | 11,3 x 800 | TX50 • | 20 |
| 904750 | 11,3 x 900 | TX50 • | 20 |
| 904751 | 11,3 x 1000 | TX50 • | 20 |

Vite a filettatura totale KonstruX

Testa svasata, Acciaio inossidabile A4

Acciaio inossidabile



| Art. no. | Dimensione [mm] | Inserto | Pz./conf. |
|----------|-----------------|---------|-----------|
| 905750 | 10,0 x 160 | TX50 • | 25 |
| 905751 | 10,0 x 200 | TX50 • | 25 |
| 905752 | 10,0 x 220 | TX50 • | 25 |
| 905753 | 10,0 x 240 | TX50 • | 25 |
| 905754 | 10,0 x 260 | TX50 • | 25 |
| 905755 | 10,0 x 280 | TX50 • | 25 |
| 905756 | 10,0 x 300 | TX50 • | 25 |
| 905757 | 10,0 x 350 | TX50 • | 25 |
| 905758 | 10,0 x 400 | TX50 • | 25 |



Programma di calcolo ECS per KonstruX

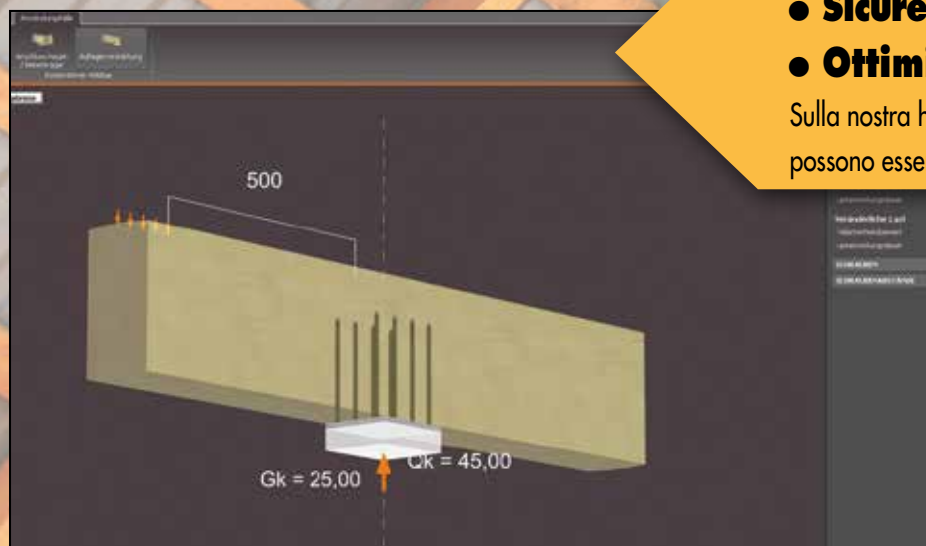
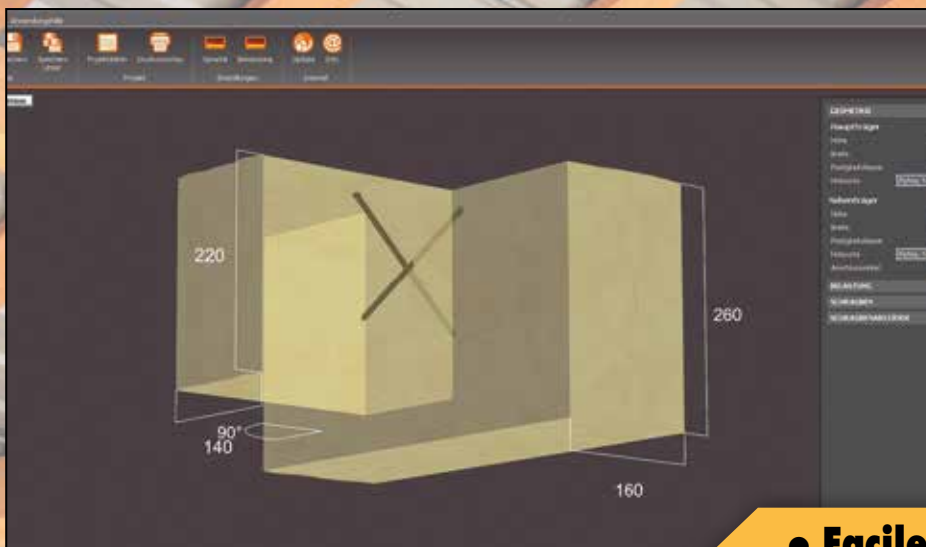

Il software di facile utilizzo consente di calcolare in via preliminare collegamenti principali e ausiliari, raddoppi delle travi nonché rinforzi dei supporti! Programma di dimensionamento secondo ETA-11/0024 e EN 1995 (Eurocodice 5).



- **Facile utilizzo**
- **Sicurezza della pianificazione**
- **Ottimizzazione**

Sulla nostra homepage www.eurotec.team possono essere scaricati gratuitamente i software ECS.

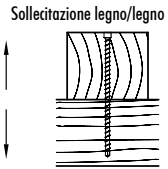
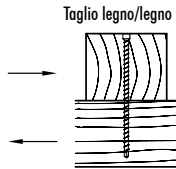
Il sistema veloce e sicuro per l'assemblaggio del legno KonstruX Testa cilindrica/testa svasata

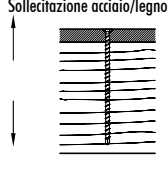
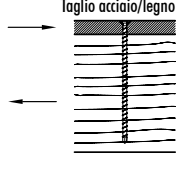
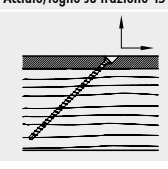
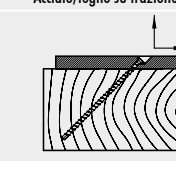
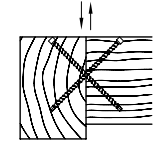
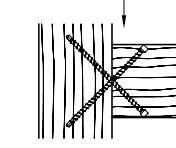
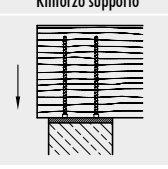
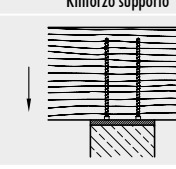
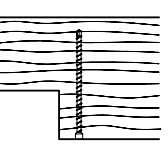
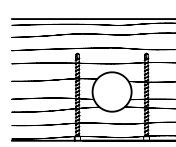
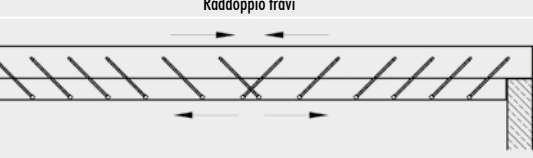
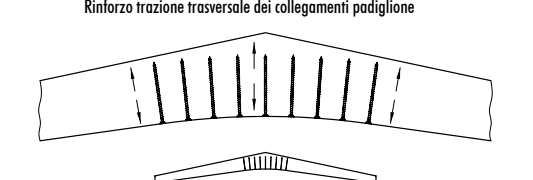
| Esempi di impiego | | Testa cilindrica | | | Testa svasata | | | |
|--|--|------------------|------------|-------------|---------------|------------|-------------|-------------|
| | | Ø 6,5 [mm] | Ø 8,0 [mm] | Ø 10,0 [mm] | Ø 6,5 [mm] | Ø 8,0 [mm] | Ø 10,0 [mm] | Ø 11,3 [mm] |
|  <p>Sollecitazione legno/legno</p> |  <p>Taglio legno/legno</p> | × | × | × | × | × | × | × |
|  <p>Legno/legno su trazione 45°</p> |  <p>Legno/legno su trazione 45°</p> | × | × | × | × | × | × | × |
|  <p>Sollecitazione acciaio/legno</p> |  <p>Taglio acciaio/legno</p> | — | — | — | × | × | × | × |
|  <p>Acciaio/legno su trazione 45°</p> |  <p>Acciaio/legno su trazione 45°</p> | — | — | — | × | × | × | × |
|  <p>Collegamento supporto principale/secondario</p> |  <p>Collegamento montante/traversa</p> | × | × | × | × | × | × | — |
|  <p>Rinforzo supporto</p> |  <p>Rinforzo supporto</p> | × | × | × | × | × | × | × |
|  <p>Rinforzo trazione trasversale su intagli</p> |  <p>Rinforzo trazione trasversale su fresatura passante</p> | × | × | × | × | × | × | × |
|  <p>Raddoppio travi</p> | | — | × | × | — | × | × | × |
|  <p>Rinforzo trazione trasversale dei collegamenti padiglione</p> | | — | — | × | — | — | × | × |



KonstruX Viti tutto filetto

Informazioni tecniche

KonstruX ST con testa cilindrica e punta a forare da 6,5 a 10,0 mm: Connessioni legno/legno

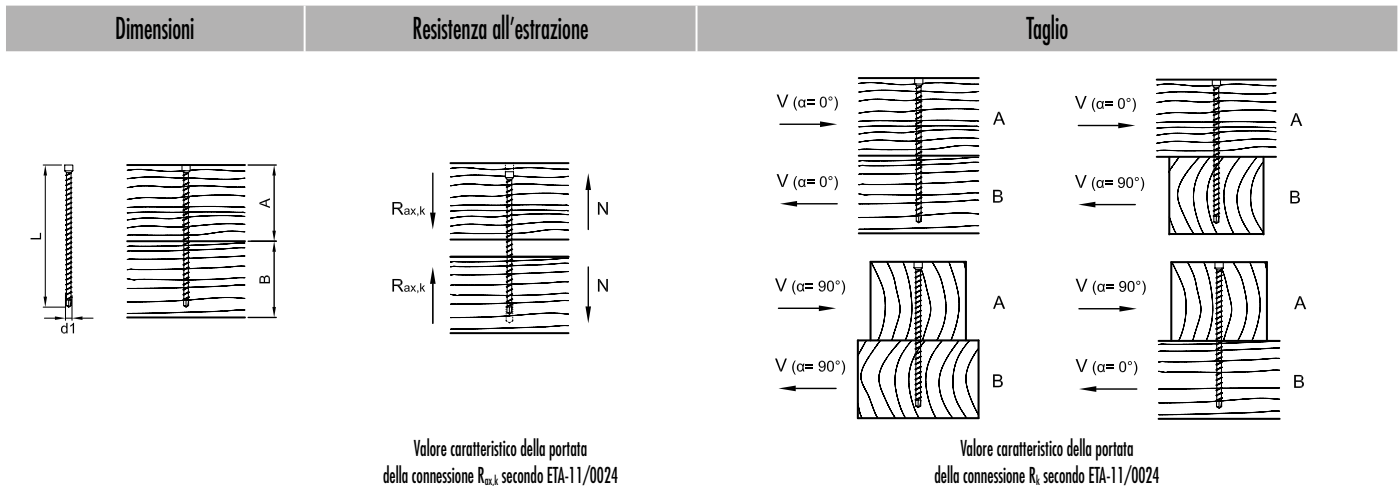

| d1 x L [mm] | A [mm] | B [mm] | $R_{ax,k}^{a)}$ - [kN] | $R_k^{a)}$ - [kN] | | $R_k^{a)}$ - [kN] | |
|-------------|--------|--------|------------------------|--------------------|---------------------|-----------------------|-----------------------|
| | | | | $\alpha = 0^\circ$ | $\alpha = 90^\circ$ | $\alpha_A = 0^\circ$ | $\alpha_B = 90^\circ$ |
| | | | | | | $\alpha_A = 90^\circ$ | $\alpha_B = 0^\circ$ |
| 6,5 x 120 | 60 | 80 | 4,75 | 3,93 | 3,47 | 3,93 | 3,47 |
| 6,5 x 140 | 80 | 80 | 4,75 | 3,93 | 3,47 | 3,47 | 3,93 |
| 6,5 x 160 | 80 | 100 | 6,33 | 4,32 | 3,86 | 4,32 | 3,86 |
| 6,5 x 195 | 100 | 100 | 7,52 | 4,62 | 4,16 | 4,16 | 4,62 |
| 8,0 x 155 | 80 | 80 | 7,11 | 5,67 | 4,99 | 4,99 | 5,67 |
| 8,0 x 195 | 100 | 100 | 9,01 | 6,15 | 5,46 | 5,46 | 6,15 |
| 8,0 x 220 | 120 | 120 | 9,48 | 6,27 | 5,58 | 5,58 | 6,27 |
| 8,0 x 245 | 120 | 140 | 11,38 | 6,74 | 6,06 | 6,74 | 6,06 |
| 8,0 x 295 | 140 | 160 | 13,28 | 7,21 | 6,42 | 7,21 | 6,42 |
| 8,0 x 330 | 160 | 180 | 15,17 | 7,69 | 6,42 | 7,69 | 6,42 |
| 8,0 x 375 | 180 | 200 | 17,07 | 7,79 | 6,42 | 7,79 | 6,42 |
| 8,0 x 400 | 200 | 220 | 18,97 | 7,79 | 6,42 | 7,79 | 6,42 |
| 8,0 x 430 | 220 | 220 | 19,92 | 7,79 | 6,42 | 6,42 | 7,79 |
| 8,0 x 480 | 240 | 260 | 22,76 | 7,79 | 6,42 | 7,79 | 6,42 |
| 10,0 x 300 | 160 | 160 | 16,15 | 9,48 | 8,48 | 8,48 | 9,48 |
| 10,0 x 330 | 160 | 180 | 18,46 | 10,06 | 8,90 | 10,06 | 8,90 |
| 10,0 x 360 | 180 | 200 | 20,76 | 10,64 | 8,90 | 10,64 | 8,90 |
| 10,0 x 400 | 200 | 220 | 23,07 | 10,89 | 8,90 | 10,89 | 8,90 |
| 10,0 x 450 | 220 | 240 | 25,38 | 10,89 | 8,90 | 10,89 | 8,90 |
| 10,0 x 500 | 240 | 280 | 27,68 | 10,89 | 8,90 | 10,89 | 8,90 |
| 10,0 x 550 | 260 | 300 | 29,99 | 10,89 | 8,90 | 10,89 | 8,90 |
| 10,0 x 600 | 300 | 320 | 33,00 | 10,89 | 8,90 | 10,89 | 8,90 |

Dimensionamento secondo ETA-11/0024. Peso specifico $\rho_k = 380 \text{ kg/m}^3$. Tutti i valori meccanici indicati devono essere considerate in funzione delle ipotesi effettuate e rappresentano esempi di dimensionamento.

Tutti i valori sono valori minimi calcolati e valgono con riserva di errori di serie e di stampa.

a) I valori caratteristici della portata R_k non sono da eguagliare all'azione massima possibile (della forza massima). I valori caratteristici della portata R_k devono essere ridotti in riferimento alla classe di utilizzo e alla classe della durata di azione del carico sui valori di dimensionamento: $R_k = R_k \cdot k_{mod} / \gamma_M$. I valori di dimensionamento della portata R_k sono da contrapporre ai valori di dimensionamento delle azioni ($R_d \geq E_d$).

Esempio:

Valore caratteristico per azione costante (carico proprio) $G_k = 2,00 \text{ kN}$ e azione modificabile (per esempio carico della neve) $Q_k = 3,00 \text{ kN}$. $k_{mod} = 0,9$. $\gamma_M = 1,3$.

→ Valore di dimensionamento dell'azione $E_d = 2,00 \cdot 1,35 + 3,00 \cdot 1,5 = 7,20 \text{ kN}$.

La portata della connessione s'intende come dimostrata se $R_d \geq E_d$. → $\min R_k = R_d \cdot \gamma_M / k_{mod}$

Ovvero il valore caratteristico minimo della portata si misura a: $\min R_k = R_d \cdot \gamma_M / k_{mod} \rightarrow R_k = 7,20 \text{ kN} \cdot 1,3 / 0,9 = 10,40 \text{ kN}$ → compensazione con i valori delle tabelle.

Attenzione: A questo proposito si tratta di ausili alla pianificazione. I progetti devono essere dimensionati da persone autorizzate.

KonstruX ST con testa cilindrica e punta a forare da 6,5 a 10,0 mm: Connessioni legno/legno

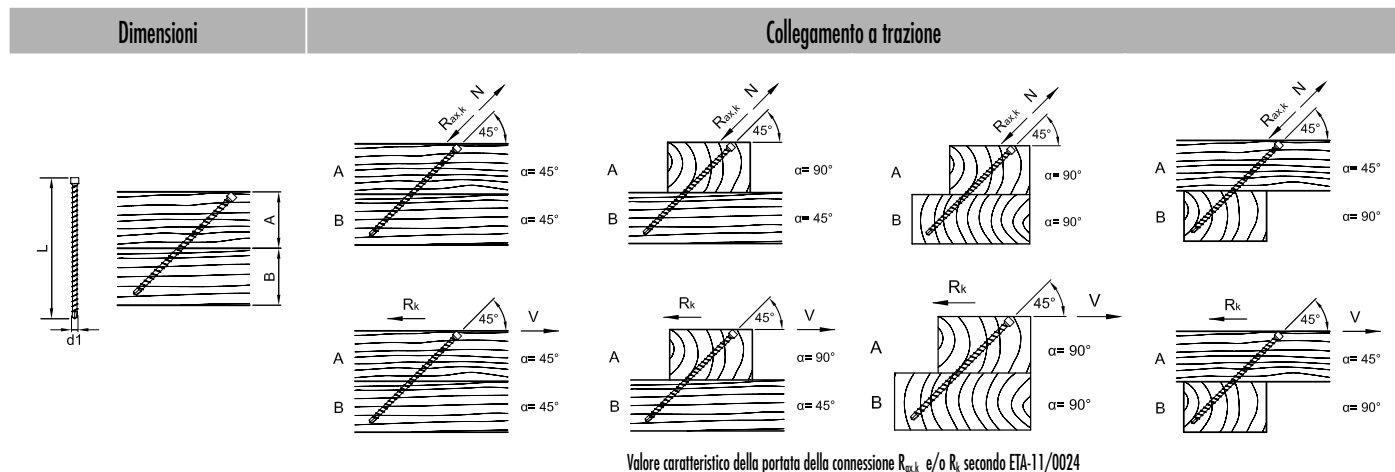

Valore caratteristico della portata della connessione $R_{ax,k}$ e/o R_k secondo ETA-11/0024

| $d \times L$ [mm] | A [mm] | B [mm] | $R_{ax,k}^{a)}$ - [kN] | $R_k^{a)}$ - [kN] | $R_{ax,k}^{a)}$ - [kN] | $R_k^{a)}$ - [kN] | $R_{ax,k}^{a)}$ - [kN] | $R_k^{a)}$ - [kN] | $R_{ax,k}^{a)}$ - [kN] | $R_k^{a)}$ - [kN] |
|-------------------|--------|--------|------------------------|-------------------|--|-------------------|--|-------------------|--|-------------------|
| | | | $\alpha = 45^\circ$ | | $\alpha_A = 90^\circ$ $\alpha_B = 45^\circ$ | | $\alpha_A = 90^\circ$ $\alpha_B = 90^\circ$ | | $\alpha_A = 45^\circ$ $\alpha_B = 90^\circ$ | |
| 6,5 x 160 | 60 | 80 | 5,95 | 4,21 | 5,95 | 4,21 | 5,95 | 4,21 | 5,95 | 4,21 |
| 6,5 x 195 | 80 | 80 | 6,48 | 4,58 | 6,48 | 4,58 | 6,48 | 4,58 | 6,48 | 4,58 |
| 8,0 x 155 | 60 | 60 | 6,65 | 4,70 | 6,65 | 4,70 | 6,65 | 4,70 | 6,65 | 4,70 |
| 8,0 x 195 | 80 | 80 | 7,76 | 5,49 | 7,76 | 5,49 | 7,76 | 5,49 | 7,76 | 5,49 |
| 8,0 x 220 | 80 | 100 | 10,13 | 7,17 | 10,13 | 7,17 | 10,13 | 7,17 | 10,13 | 7,17 |
| 8,0 x 245 | 100 | 100 | 9,82 | 6,95 | 9,82 | 6,95 | 9,82 | 6,95 | 9,82 | 6,95 |
| 8,0 x 295 | 120 | 100 | 11,88 | 8,40 | 11,88 | 8,40 | 11,88 | 8,40 | 11,88 | 8,40 |
| 8,0 x 330 | 120 | 140 | 15,20 | 10,75 | 15,20 | 10,75 | 15,20 | 10,75 | 15,20 | 10,75 |
| 8,0 x 375 | 140 | 140 | 16,79 | 11,87 | 16,79 | 11,87 | 16,79 | 11,87 | 16,79 | 11,87 |
| 8,0 x 400 | 160 | 140 | 16,48 | 11,65 | 16,48 | 11,65 | 16,48 | 11,65 | 16,48 | 11,65 |
| 8,0 x 430 | 160 | 160 | 19,32 | 13,66 | 19,32 | 13,66 | 19,32 | 13,66 | 19,32 | 13,66 |
| 8,0 x 480 | 180 | 180 | 21,38 | 15,12 | 21,38 | 15,12 | 21,38 | 15,12 | 21,38 | 15,12 |
| 10,0 x 300 | 120 | 120 | 15,03 | 10,63 | 15,03 | 10,63 | 15,03 | 10,63 | 15,03 | 10,63 |
| 10,0 x 330 | 120 | 140 | 18,49 | 13,07 | 18,49 | 13,07 | 18,49 | 13,07 | 18,49 | 13,07 |
| 10,0 x 360 | 140 | 140 | 18,69 | 13,21 | 18,69 | 13,21 | 18,69 | 13,21 | 18,69 | 13,21 |
| 10,0 x 400 | 160 | 140 | 20,04 | 14,17 | 20,04 | 14,17 | 20,04 | 14,17 | 20,04 | 14,17 |
| 10,0 x 450 | 160 | 180 | 25,81 | 18,25 | 25,81 | 18,25 | 25,81 | 18,25 | 25,81 | 18,25 |
| 10,0 x 500 | 180 | 200 | 28,31 | 20,02 | 28,31 | 20,02 | 28,31 | 20,02 | 28,31 | 20,02 |
| 10,0 x 550 | 200 | 200 | 30,82 | 21,79 | 30,82 | 21,79 | 30,82 | 21,79 | 30,82 | 21,79 |
| 10,0 x 600 | 220 | 220 | 33,00 | 23,33 | 33,00 | 23,33 | 33,00 | 23,33 | 33,00 | 23,33 |

Dimensionamento secondo ETA-11/0024. Peso specifico $\rho_k = 380 \text{ kg/m}^3$. Tutti i valori meccanici indicati devono essere considerate in funzione delle ipotesi effettuate e rappresentano esempi di dimensionamento.

Tutti i valori sono valori minimi calcolati e valgono con riserva di errori di serie e di stampa.

a) I valori caratteristici della portata R_k non sono da eguagliare all'azione massima possibile (della forza massima). I valori caratteristici della portata R_k devono essere ridotti in riferimento alla classe di utilizzo e alla classe della durata di azione del carico sui valori di dimensionamento: $R_k = R_k \cdot k_{mod} / \gamma_M$. I valori di dimensionamento della portata R_d sono da contrapporre ai valori di dimensionamento delle azioni ($R_d \geq E_d$).

Esempio:

Valore caratteristico per azione costante (carico proprio) $G_k = 2,00 \text{ kN}$ e azione modificabile (per esempio carico della neve) $Q_k = 3,00 \text{ kN}$. $k_{mod} = 0,9$. $\gamma_M = 1,3$.

→ Valore di dimensionamento dell'azione $E_d = 2,00 \cdot 1,35 + 3,00 \cdot 1,5 = 7,20 \text{ kN}$.

La portata della connessione s'intende come dimostrata se $R_d \geq E_d \rightarrow \min R_k = R_d \cdot \gamma_M / k_{mod}$

Ovvero il valore caratteristico minimo della portata si misura a: $\min R_k = R_d \cdot \gamma_M / k_{mod} \rightarrow R_k = 7,20 \text{ kN} \cdot 1,3 / 0,9 = 10,40 \text{ kN}$ → compensazione con i valori delle tabelle.

Attenzione: A questo proposito si tratta di ausili alla pianificazione. I progetti devono essere dimensionati da persone autorizzate.

KonstruX ST con testa svasata e punta a forare 6,5 a 10,0 mm: Connessioni legno/legno

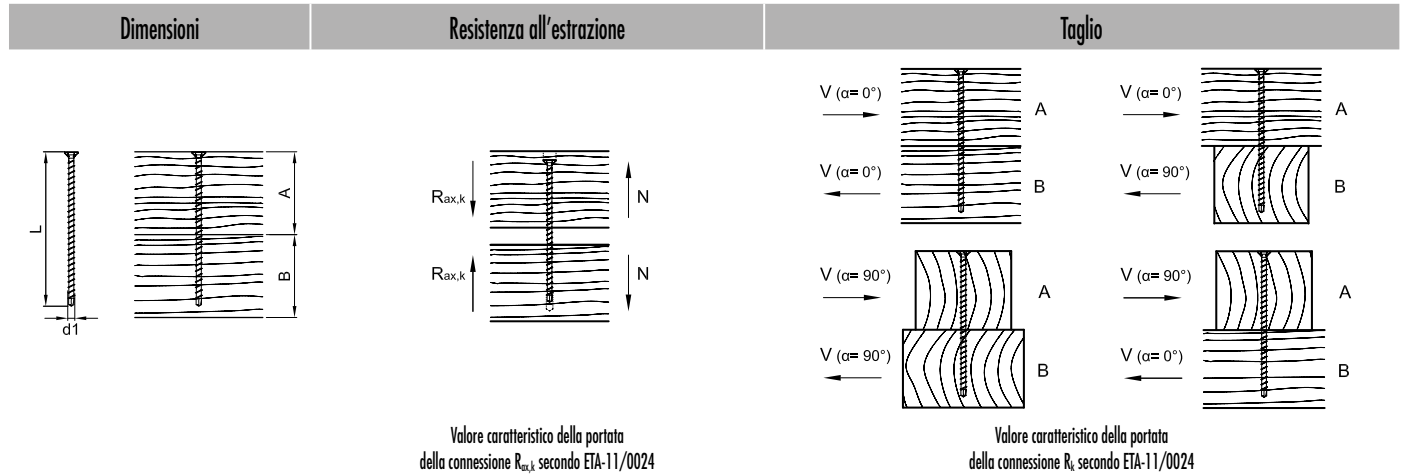

Valore caratteristico della portata della connessione $R_{ax,k}$ secondo ETA-11/0024

Valore caratteristico della portata della connessione R_k secondo ETA-11/0024

| d1 x L [mm] | A [mm] | B [mm] | $R_{ax,k}^{a)}$ - [kN] | $R_k^{a)}$ - [kN] | | | |
|-------------|--------|--------|------------------------|----------------------|-----------------------|-----------------------|----------------------|
| | | | | $\alpha = 0^\circ$ | | $\alpha = 90^\circ$ | |
| | | | | $\alpha_A = 0^\circ$ | $\alpha_B = 90^\circ$ | $\alpha_A = 90^\circ$ | $\alpha_B = 0^\circ$ |
| 6,5 x 120 | 60 | 80 | 4,75 | 3,93 | 3,47 | 3,93 | 3,47 |
| 6,5 x 140 | 80 | 80 | 4,75 | 3,93 | 3,47 | 3,47 | 3,93 |
| 8,0 x 95 | 40 | 60 | 3,08 | 4,61 | 3,57 | 4,61 | 3,57 |
| 8,0 x 125 | 60 | 80 | 4,61 | 5,05 | 4,37 | 5,05 | 4,37 |
| 8,0 x 155 | 80 | 80 | 7,11 | 5,67 | 4,99 | 4,99 | 5,67 |
| 8,0 x 195 | 100 | 100 | 9,01 | 6,15 | 5,46 | 5,46 | 6,15 |
| 8,0 x 220 | 120 | 120 | 9,48 | 6,27 | 5,58 | 5,58 | 6,27 |
| 8,0 x 245 | 120 | 140 | 11,38 | 6,74 | 6,06 | 6,74 | 6,06 |
| 8,0 x 270 | 140 | 140 | 12,33 | 6,98 | 6,29 | 6,29 | 6,98 |
| 8,0 x 295 | 140 | 160 | 13,28 | 7,21 | 6,42 | 7,21 | 6,42 |
| 8,0 x 330 | 160 | 180 | 15,17 | 7,69 | 6,42 | 7,69 | 6,42 |
| 8,0 x 375 | 180 | 200 | 17,07 | 7,79 | 6,42 | 7,79 | 6,42 |
| 8,0 x 400 | 200 | 220 | 18,97 | 7,79 | 6,42 | 7,79 | 6,42 |
| 8,0 x 430 | 220 | 220 | 19,92 | 7,79 | 6,42 | 6,42 | 7,79 |
| 8,0 x 480 | 240 | 260 | 22,76 | 7,79 | 6,42 | 7,79 | 6,42 |
| 10,0 x 125 | 60 | 80 | 6,92 | 7,18 | 6,18 | 7,18 | 6,18 |
| 10,0 x 155 | 80 | 80 | 8,65 | 7,61 | 6,61 | 6,61 | 7,61 |
| 10,0 x 195 | 100 | 100 | 10,96 | 8,19 | 7,19 | 7,19 | 8,19 |
| 10,0 x 220 | 120 | 120 | 11,53 | 8,33 | 7,33 | 7,33 | 8,33 |
| 10,0 x 245 | 120 | 140 | 13,84 | 8,91 | 7,91 | 8,91 | 7,91 |
| 10,0 x 270 | 140 | 140 | 14,99 | 9,20 | 8,20 | 8,20 | 9,20 |
| 10,0 x 300 | 160 | 160 | 16,15 | 9,48 | 8,48 | 8,48 | 9,48 |
| 10,0 x 330 | 160 | 180 | 18,46 | 10,06 | 8,90 | 10,06 | 8,90 |
| 10,0 x 360 | 180 | 200 | 20,76 | 10,64 | 8,90 | 10,64 | 8,90 |
| 10,0 x 400 | 200 | 220 | 23,07 | 10,89 | 8,90 | 10,89 | 8,90 |
| 10,0 x 450 | 220 | 240 | 25,38 | 10,89 | 8,90 | 10,89 | 8,90 |
| 10,0 x 500 | 240 | 280 | 27,68 | 10,89 | 8,90 | 10,89 | 8,90 |
| 10,0 x 550 | 260 | 300 | 29,99 | 10,89 | 8,90 | 10,89 | 8,90 |
| 10,0 x 600 | 300 | 320 | 33,00 | 10,89 | 8,90 | 10,89 | 8,90 |

Dimensionamento secondo ETA-11/0024. Peso specifico $\rho_{15} = 380 \text{ kg/m}^3$. Tutti i valori meccanici indicati devono essere considerate in funzione delle ipotesi effettuate e rappresentano esempi di dimensionamento.

Tutti i valori sono valori minimi calcolati e valgono con riserva di errori di serie e di stampa.

a) I valori caratteristici della portata R_k non sono da eguagliare all'azione massima possibile (della forza massima). I valori caratteristici della portata R_k devono essere ridotti in riferimento alla classe di utilizzo e alla classe della durata di azione del carico sui valori di dimensionamento: $R_d = R_k \cdot k_{mod} / \gamma_M$. I valori di dimensionamento della portata R_d sono da contrapporre ai valori di dimensionamento delle azioni ($R_d \geq E_d$).

Esempio:

Valore caratteristico per azione costante (carico proprio) $G_k = 2,00 \text{ kN}$ e azione modificabile (per esempio carico della neve) $Q_k = 3,00 \text{ kN}$. $k_{mod} = 0,9$, $\gamma_M = 1,3$. \rightarrow Valore di dimensionamento dell'azione $E_d = 2,00 \cdot 1,35 + 3,00 \cdot 1,5 = 7,20 \text{ kN}$.

La portata della connessione s'intende come dimostrata se $R_d \geq E_d$. $\rightarrow \min R_d = R_k \cdot \gamma_M / k_{mod}$. Ovvero il valore caratteristico minimo della portata si misura a: $R_k = R_d \cdot \gamma_M / k_{mod} \rightarrow R_k = 7,20 \text{ kN} \cdot 1,3 / 0,9 = 10,40 \text{ kN}$ \rightarrow compensazione con i valori delle tabelle.

Attenzione: A questo proposito si tratta di ausili alla pianificazione. I progetti devono essere dimensionati da persone autorizzate.

KonstruX ST con testa svasata e punta a forare 8,0 und 10,0 mm: Connessioni legno/legno

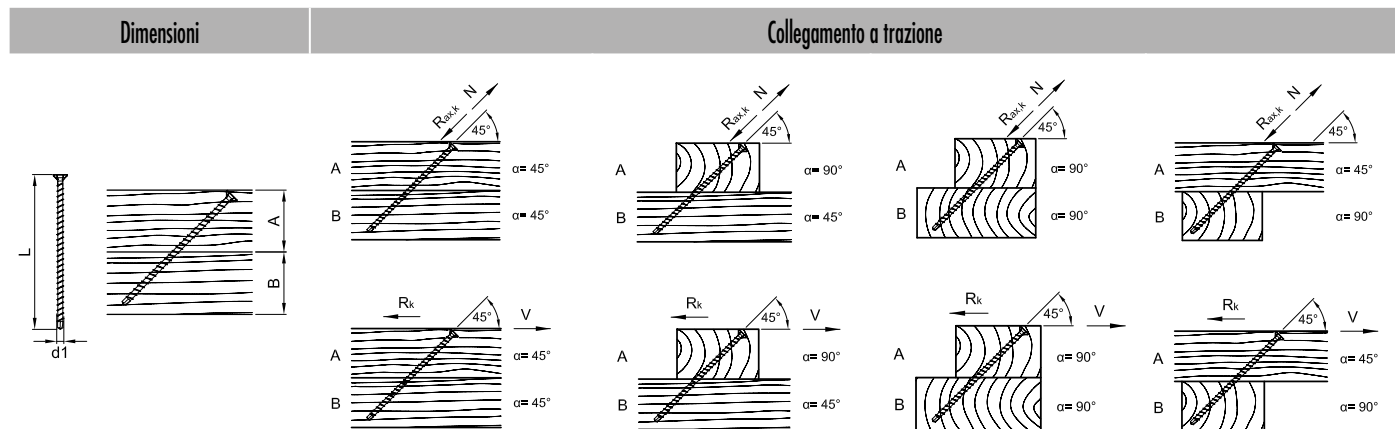

Valore caratteristico della portata della connessione $R_{ax,k}$ e/o R_k secondo ETA-11/0024

| d1 x L [mm] | A [mm] | B [mm] | $\alpha = 45^\circ$ | | $\alpha_A = 90^\circ$ $\alpha_B = 45^\circ$ | | $\alpha_A = 90^\circ$ $\alpha_B = 90^\circ$ | | $\alpha_A = 45^\circ$ $\alpha_B = 90^\circ$ | |
|-------------|--------|--------|------------------------|-------------------|--|-------------------|--|-------------------|--|-------------------|
| | | | $R_{ax,k}^{a)}$ - [kN] | $R_k^{a)}$ - [kN] | $R_{ax,k}^{a)}$ - [kN] | $R_k^{a)}$ - [kN] | $R_{ax,k}^{a)}$ - [kN] | $R_k^{a)}$ - [kN] | $R_{ax,k}^{a)}$ - [kN] | $R_k^{a)}$ - [kN] |
| 8,0 x 155 | 60 | 60 | 6,65 | 4,70 | 6,65 | 4,70 | 6,65 | 4,70 | 6,65 | 4,70 |
| 8,0 x 195 | 80 | 80 | 7,76 | 5,49 | 7,76 | 5,49 | 7,76 | 5,49 | 7,76 | 5,49 |
| 8,0 x 220 | 80 | 100 | 10,13 | 7,17 | 10,13 | 7,17 | 10,13 | 7,17 | 10,13 | 7,17 |
| 8,0 x 245 | 100 | 100 | 9,82 | 6,95 | 9,82 | 6,95 | 9,82 | 6,95 | 9,82 | 6,95 |
| 8,0 x 270 | 100 | 120 | 12,19 | 8,62 | 12,19 | 8,62 | 12,19 | 8,62 | 12,19 | 8,62 |
| 8,0 x 295 | 120 | 100 | 11,88 | 8,40 | 11,88 | 8,40 | 11,88 | 8,40 | 11,88 | 8,40 |
| 8,0 x 330 | 120 | 140 | 15,20 | 10,75 | 15,20 | 10,75 | 15,20 | 10,75 | 15,20 | 10,75 |
| 8,0 x 375 | 140 | 140 | 16,79 | 11,87 | 16,79 | 11,87 | 16,79 | 11,87 | 16,79 | 11,87 |
| 8,0 x 400 | 160 | 140 | 16,48 | 11,65 | 16,48 | 11,65 | 16,48 | 11,65 | 16,48 | 11,65 |
| 8,0 x 430 | 160 | 160 | 19,32 | 13,66 | 19,32 | 13,66 | 19,32 | 13,66 | 19,32 | 13,66 |
| 8,0 x 480 | 180 | 180 | 21,38 | 15,12 | 21,38 | 15,12 | 21,38 | 15,12 | 21,38 | 15,12 |
| 10,0 x 220 | 80 | 100 | 12,33 | 8,72 | 12,33 | 8,72 | 12,33 | 8,72 | 12,33 | 8,72 |
| 10,0 x 245 | 100 | 100 | 11,95 | 8,45 | 11,95 | 8,45 | 11,95 | 8,45 | 11,95 | 8,45 |
| 10,0 x 270 | 100 | 120 | 14,83 | 10,49 | 14,83 | 10,49 | 14,83 | 10,49 | 14,83 | 10,49 |
| 10,0 x 300 | 120 | 120 | 15,03 | 10,63 | 15,03 | 10,63 | 15,03 | 10,63 | 15,03 | 10,63 |
| 10,0 x 330 | 120 | 140 | 18,49 | 13,07 | 18,49 | 13,07 | 18,49 | 13,07 | 18,49 | 13,07 |
| 10,0 x 360 | 140 | 140 | 18,69 | 13,21 | 18,69 | 13,21 | 18,69 | 13,21 | 18,69 | 13,21 |
| 10,0 x 400 | 160 | 140 | 20,04 | 14,17 | 20,04 | 14,17 | 20,04 | 14,17 | 20,04 | 14,17 |
| 10,0 x 450 | 160 | 180 | 25,81 | 18,25 | 25,81 | 18,25 | 25,81 | 18,25 | 25,81 | 18,25 |
| 10,0 x 500 | 180 | 200 | 28,31 | 20,02 | 28,31 | 20,02 | 28,31 | 20,02 | 28,31 | 20,02 |
| 10,0 x 550 | 200 | 200 | 30,82 | 21,79 | 30,82 | 21,79 | 30,82 | 21,79 | 30,82 | 21,79 |
| 10,0 x 600 | 220 | 220 | 33,00 | 23,33 | 33,00 | 23,33 | 33,00 | 23,33 | 33,00 | 23,33 |

Dimensionamento secondo ETA-11/0024. Peso specifico $\rho_k = 380 \text{ kg/m}^3$. Tutti i valori meccanici indicati devono essere considerate in funzione delle ipotesi effettuate e rappresentano esempi di dimensionamento. Tutti i valori sono valori minimi calcolati e valgono con riserva di errori di serie e di stampa.

a) I valori caratteristici della portata R_k non sono da eguagliare all'azione massima possibile (della forza massima). I valori caratteristici della portata R_k devono essere ridotti in riferimento alla classe di utilizzo e alla classe della durata di azione del carico sui valori di dimensionamento: $R_k = R_k \cdot k_{mod} / \gamma_M$. I valori di dimensionamento della portata R_d sono da contrapporre ai valori di dimensionamento delle azioni ($R_d \geq E_d$).

Esempio:

Valore caratteristico per azione costante (carico proprio) $G_k = 2,00 \text{ kN}$ e azione modificabile (per esempio carico della neve) $Q_k = 3,00 \text{ kN}$. $k_{mod} = 0,9$. $\gamma_M = 1,3$.

→ Valore di dimensionamento dell'azione $E_d = 2,00 \cdot 1,35 + 3,00 \cdot 1,5 = 7,20 \text{ kN}$.

La portata della connessione s'intende come dimostrata se $R_d \geq E_d \rightarrow \min R_k = R_d \cdot \gamma_M / k_{mod}$

Ovvero il valore caratteristico minimo della portata si misura a: $\min R_k = R_d \cdot \gamma_M / k_{mod} \rightarrow R_k = 7,20 \text{ kN} \cdot 1,3 / 0,9 = 10,40 \text{ kN}$ → compensazione con i valori delle tabelle.

Attenzione: A questo proposito si tratta di ausili alla pianificazione. I progetti devono essere dimensionati da persone autorizzate.

KonstruX con testa svasata e punta FE 11,3 mm: Collegamento legno/legno

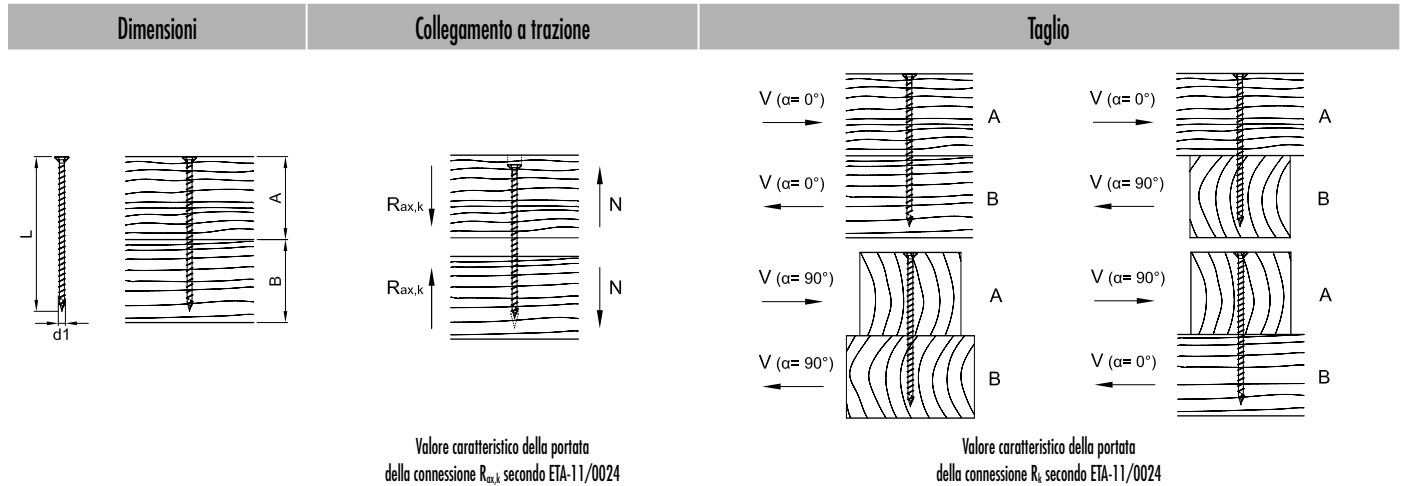

| d1 x L [mm] | A [mm] | B [mm] | $R_{ax,k}^{aj}$ - [kN] | R_k^{aj} - [kN] | | R_k^{aj} - [kN] | |
|-------------|--------|--------|------------------------|--------------------|---------------------|---|---|
| | | | | $\alpha = 0^\circ$ | $\alpha = 90^\circ$ | $\alpha_A = 0^\circ$ $\alpha_B = 90^\circ$ | $\alpha_A = 90^\circ$ $\alpha_B = 0^\circ$ |
| 11,3 x 300 | 160 | 160 | 18,25 | 12,17 | 10,73 | 10,73 | 12,17 |
| 11,3 x 340 | 180 | 180 | 20,85 | 12,82 | 11,38 | 11,38 | 12,82 |
| 11,3 x 380 | 200 | 200 | 23,46 | 13,47 | 12,03 | 12,03 | 13,47 |
| 11,3 x 420 | 220 | 220 | 26,07 | 14,12 | 12,34 | 12,34 | 14,12 |
| 11,3 x 460 | 240 | 240 | 26,67 | 14,77 | 12,34 | 12,34 | 14,77 |
| 11,3 x 500 | 260 | 260 | 31,28 | 15,21 | 12,34 | 12,34 | 15,21 |
| 11,3 x 540 | 280 | 280 | 33,89 | 15,21 | 12,34 | 12,34 | 15,21 |
| 11,3 x 580 | 300 | 300 | 36,49 | 15,21 | 12,34 | 12,34 | 15,21 |
| 11,3 x 620 | 320 | 320 | 39,10 | 15,21 | 12,34 | 12,34 | 15,21 |
| 11,3 x 660 | 340 | 340 | 41,71 | 15,21 | 12,34 | 12,34 | 15,21 |
| 11,3 x 700 | 360 | 360 | 44,32 | 15,21 | 12,34 | 12,34 | 15,21 |
| 11,3 x 750 | 380 | 380 | 48,23 | 15,21 | 12,34 | 12,34 | 15,21 |
| 11,3 x 800 | 400 | 420 | 50,00 | 15,21 | 12,34 | 15,21 | 12,34 |
| 11,3 x 900 | 460 | 460 | 50,00 | 15,21 | 12,34 | 12,34 | 15,21 |
| 11,3 x 1000 | 500 | 520 | 50,00 | 15,21 | 12,34 | 15,21 | 12,34 |

Dimensionamento secondo ETA-11/0024. Peso specifico $\rho_k = 380 \text{ kg/m}^3$. Tutti i valori meccanici indicati devono essere considerate in funzione delle ipotesi effettuate e rappresentano esempi di dimensionamento. Tutti i valori sono valori minimi calcolati e valgono con riserva di errori di serie e di stampa.
 a) I valori caratteristici della portata R_k non sono da eguagliare all'azione massima possibile (della forza massima). I valori caratteristici della portata R_k devono essere ridotti in riferimento alla classe di utilizzo e alla classe della durata di azione del carico sui valori di dimensionamento: $R_d = R_k \cdot k_{mod} / \gamma_M$. I valori di dimensionamento della portata R_d sono da contrapporre ai valori di dimensionamento delle azioni ($R_d \geq E_d$).

Esempio:

Valore caratteristico per azione costante (carico proprio) $G_k = 2,00 \text{ kN}$ e azione modificabile (per esempio carico della neve) $Q_k = 3,00 \text{ kN}$. $k_{mod} = 0,9$. $\gamma_M = 1,3$.
 → Valore di dimensionamento dell'azione $E_d = 2,00 \cdot 1,35 + 3,00 \cdot 1,5 = 7,20 \text{ kN}$.
 La portata della connessione s'intende come dimostrata se $R_d \geq E_d$. → $\min R_k = R_d \cdot \gamma_M / k_{mod}$
 Ovvero il valore caratteristico minimo della portata si misura a: $\min R_k = R_d \cdot \gamma_M / k_{mod} \rightarrow R_k = 7,20 \text{ kN} \cdot 1,3 / 0,9 = 10,40 \text{ kN}$ → compensazione con i valori delle tabelle.
 Attenzione: A questo proposito si tratta di ausili alla pianificazione. I progetti devono essere dimensionati da persone autorizzate.

KonstruX con testa svasata e punta FE 11,3 mm: Collegamento legno/legno

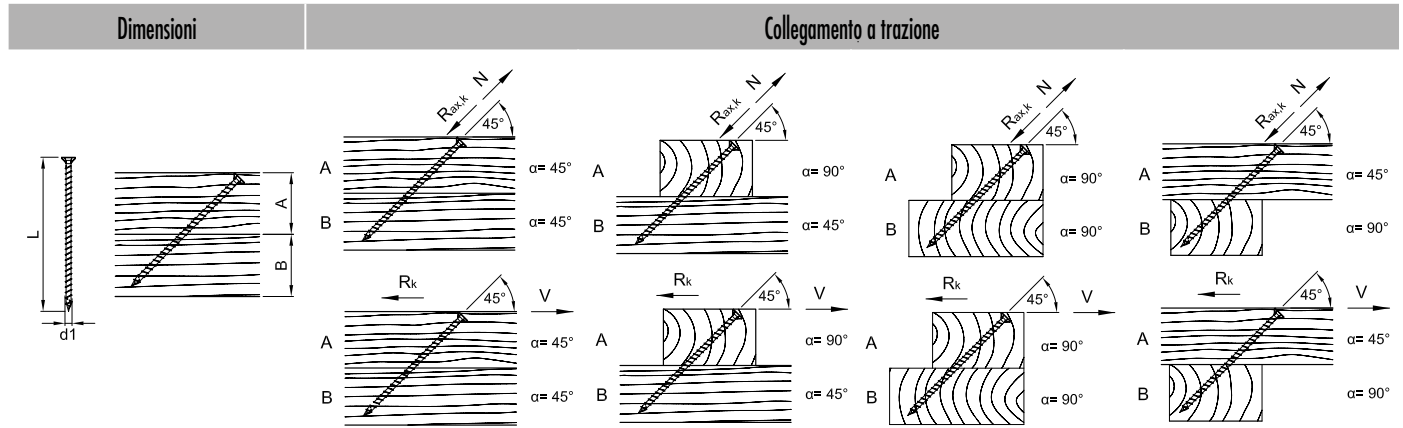

Valore caratteristico della portata della connessione $R_{ox,k}$ e/o R_k secondo ETA-11/0024

| d1 x L [mm] | A [mm] | B [mm] | $R_{ox,k}^{a)}$ - [kN] | $R_k^{a)}$ - [kN] | $R_{ox,k}^{a)}$ - [kN] | $R_k^{a)}$ - [kN] | $R_{ox,k}^{a)}$ - [kN] | $R_k^{a)}$ - [kN] | $R_{ox,k}^{a)}$ - [kN] | $R_k^{a)}$ - [kN] |
|-------------|--------|--------|------------------------|-------------------|--|-------------------|--|-------------------|--|-------------------|
| | | | $\alpha = 45^\circ$ | | $\alpha_A = 90^\circ$ $\alpha_B = 45^\circ$ | | $\alpha_A = 90^\circ$ $\alpha_B = 90^\circ$ | | $\alpha_A = 45^\circ$ $\alpha_B = 90^\circ$ | |
| 11,3 x 300 | 120 | 120 | 16,98 | 12,01 | 16,98 | 12,01 | 16,98 | 12,01 | 16,98 | 12,01 |
| 11,3 x 340 | 140 | 120 | 18,51 | 13,09 | 18,51 | 13,09 | 18,51 | 13,09 | 18,51 | 13,09 |
| 11,3 x 380 | 140 | 140 | 23,72 | 16,77 | 23,72 | 16,77 | 23,72 | 16,77 | 23,72 | 16,77 |
| 11,3 x 420 | 160 | 160 | 25,25 | 17,85 | 25,25 | 17,85 | 25,25 | 17,85 | 25,25 | 17,85 |
| 11,3 x 460 | 180 | 160 | 26,78 | 18,93 | 26,78 | 18,93 | 26,78 | 18,93 | 26,78 | 18,93 |
| 11,3 x 500 | 180 | 200 | 31,99 | 22,62 | 31,99 | 22,62 | 31,99 | 22,62 | 31,99 | 22,62 |
| 11,3 x 540 | 200 | 200 | 33,52 | 23,70 | 33,52 | 23,70 | 33,52 | 23,70 | 33,52 | 23,70 |
| 11,3 x 580 | 220 | 220 | 35,04 | 24,78 | 35,04 | 24,78 | 35,04 | 24,78 | 35,04 | 24,78 |
| 11,3 x 620 | 220 | 240 | 40,26 | 28,47 | 40,26 | 28,47 | 40,26 | 28,47 | 40,26 | 28,47 |
| 11,3 x 660 | 240 | 240 | 41,79 | 29,55 | 41,79 | 29,55 | 41,79 | 29,55 | 41,79 | 29,55 |
| 11,3 x 700 | 260 | 260 | 43,31 | 30,63 | 43,31 | 30,63 | 43,31 | 30,63 | 43,31 | 30,63 |
| 11,3 x 750 | 280 | 280 | 46,14 | 32,63 | 46,14 | 32,63 | 46,14 | 32,63 | 46,14 | 32,63 |
| 11,3 x 800 | 300 | 280 | 48,97 | 34,63 | 48,97 | 34,63 | 48,97 | 34,63 | 48,97 | 34,63 |
| 11,3 x 900 | 320 | 340 | 50,00 | 35,36 | 50,00 | 35,36 | 50,00 | 35,36 | 50,00 | 35,36 |
| 11,3 x 1000 | 360 | 360 | 50,00 | 35,36 | 50,00 | 35,36 | 50,00 | 35,36 | 50,00 | 35,36 |

Dimensionamento secondo ETA-11/0024. Peso specifico $\rho_k = 380 \text{ kg/m}^3$. Tutti i valori meccanici indicati devono essere considerate in funzione delle ipotesi effettuate e rappresentano esempi di dimensionamento.

Tutti i valori sono valori minimi calcolati e valgono con riserva di errori di serie e di stampa.

a) I valori caratteristici della portata R_k non sono da eguagliare all'azione massima possibile (della forza massima). I valori caratteristici della portata R_k devono essere ridotti in riferimento alla classe di utilizzo e alla classe della durata di azione del carico sui valori di dimensionamento: $R_k = R_k \cdot k_{mod} / \gamma_M$. I valori di dimensionamento della portata R_k sono da contrapporre ai valori di dimensionamento delle azioni ($R_k \geq E_k$).

Esempio:

Valore caratteristico per azione costante (carico proprio) $G_k = 2,00 \text{ kN}$ e azione modificabile (per esempio carico della neve) $Q_k = 3,00 \text{ kN}$. $k_{mod} = 0,9$. $\gamma_M = 1,3$.

→ Valore di dimensionamento dell'azione $E_k = 2,00 \cdot 1,35 + 3,00 \cdot 1,5 = 7,20 \text{ kN}$.

La portata della connessione s'intende come dimostrata se $R_k \geq E_k$. → $\min R_k = R_k \cdot \gamma_M / k_{mod}$

Overo il valore caratteristico minimo della portata si misura a: $\min R_k = R_k \cdot \gamma_M / k_{mod} \rightarrow R_k = 7,20 \text{ kN} \cdot 1,3 / 0,9 = 10,40 \text{ kN}$ → compensazione con i valori delle tabelle.

Attenzione: A questo proposito si tratta di ausili alla pianificazione. I progetti devono essere dimensionati da persone autorizzate.

KonstruX ST con testa svasata e punta a forare 6,5 a 10,0 mm: Connessioni legno/legno

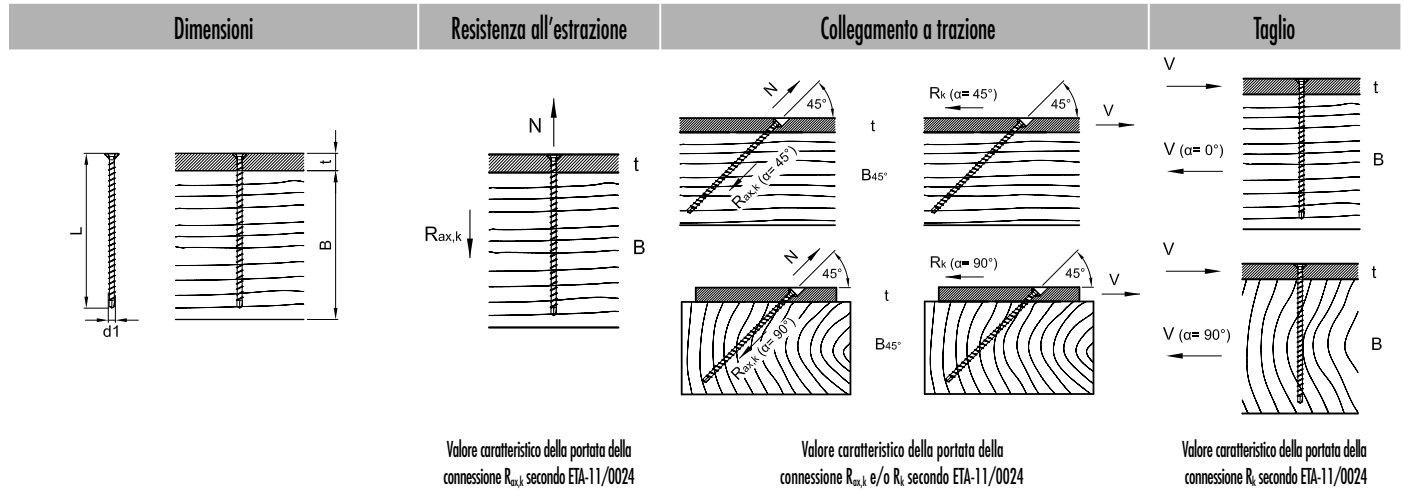

| d1 x L [mm] | t [mm] | B [mm] | B _{45°} [mm] | Valore caratteristico della portata della connessione R _{ax,k} secondo ETA-11/0024 | | Valore caratteristico della portata della connessione R _{ax,k} e/o R _k secondo ETA-11/0024 | | | | Valore caratteristico della portata della connessione R _k secondo ETA-11/0024 | |
|-------------|--------|--------|-----------------------|---|--|--|-------------------------------------|-------------------------------------|-------------------------------------|--|-------------------------------------|
| | | | | R _{ax,k} ^{a)} - [kN] | R _{ax,k} ^{a)} - [kN] | R _{ax,k} ^{a)} - [kN] | R _k ^{a)} - [kN] | R _k ^{a)} - [kN] | R _k ^{a)} - [kN] | R _k ^{a)} - [kN] | R _k ^{a)} - [kN] |
| | | | | α=45° | α=90° | α=45° | α=90° | α=0° | α=90° | | |
| 6,5 x 80 | 15 | 80 | 60 | 5,14 | 4,65 | 4,65 | 3,29 | 3,29 | 4,17 | 3,52 | |
| 6,5 x 100 | 15 | 100 | 80 | 6,73 | 6,24 | 6,24 | 4,41 | 4,41 | 4,17 | 3,52 | |
| 6,5 x 120 | 15 | 120 | 80 | 8,31 | 7,82 | 7,82 | 5,53 | 5,53 | 4,17 | 3,52 | |
| 6,5 x 140 | 15 | 140 | 100 | 9,89 | 9,40 | 9,40 | 6,65 | 6,65 | 4,17 | 3,52 | |
| 8,0 x 95 | 15 | 100 | 80 | 7,59 | 7,00 | 7,00 | 4,95 | 4,95 | 6,18 | 5,22 | |
| 8,0 x 125 | 15 | 120 | 100 | 10,43 | 9,84 | 9,84 | 6,96 | 6,96 | 6,18 | 5,22 | |
| 8,0 x 155 | 15 | 160 | 120 | 13,28 | 12,69 | 12,69 | 8,97 | 8,97 | 6,18 | 5,22 | |
| 8,0 x 195 | 15 | 200 | 140 | 17,07 | 16,48 | 16,48 | 11,65 | 11,65 | 6,18 | 5,22 | |
| 8,0 x 220 | 15 | 220 | 160 | 19,44 | 18,85 | 18,85 | 13,33 | 13,33 | 6,18 | 5,22 | |
| 8,0 x 245 | 15 | 240 | 180 | 21,81 | 21,22 | 21,22 | 15,01 | 15,01 | 6,18 | 5,22 | |
| 8,0 x 270 | 15 | 280 | 200 | 24,18 | 23,59 | 23,59 | 16,68 | 16,68 | 6,18 | 5,22 | |
| 8,0 x 295 | 15 | 300 | 220 | 25,00 | 25,00 | 25,00 | 17,68 | 17,68 | 6,18 | 5,22 | |
| 8,0 x 330 | 15 | 340 | 240 | 25,00 | 25,00 | 25,00 | 17,68 | 17,68 | 6,18 | 5,22 | |
| 8,0 x 375 | 15 | 380 | 280 | 25,00 | 25,00 | 25,00 | 17,68 | 17,68 | 6,18 | 5,22 | |
| 8,0 x 400 | 15 | 400 | 280 | 25,00 | 25,00 | 25,00 | 17,68 | 17,68 | 6,18 | 5,22 | |
| 8,0 x 430 | 15 | 440 | 300 | 25,00 | 25,00 | 25,00 | 17,68 | 17,68 | 6,18 | 5,22 | |
| 8,0 x 480 | 15 | 480 | 340 | 25,00 | 25,00 | 25,00 | 17,68 | 17,68 | 6,18 | 5,22 | |
| 10,0 x 125 | 15 | 120 | 100 | 12,69 | 11,97 | 11,97 | 8,46 | 8,46 | 8,72 | 7,30 | |
| 10,0 x 155 | 15 | 160 | 120 | 16,15 | 15,43 | 15,43 | 10,91 | 10,91 | 8,72 | 7,30 | |
| 10,0 x 195 | 15 | 200 | 140 | 20,76 | 20,05 | 20,05 | 14,17 | 14,17 | 8,72 | 7,30 | |
| 10,0 x 220 | 15 | 220 | 160 | 23,65 | 22,93 | 22,93 | 16,21 | 16,21 | 8,72 | 7,30 | |
| 10,0 x 245 | 15 | 240 | 180 | 26,53 | 25,81 | 25,81 | 18,25 | 18,25 | 8,72 | 7,30 | |
| 10,0 x 270 | 15 | 280 | 200 | 29,41 | 28,70 | 28,70 | 20,29 | 20,29 | 8,72 | 7,30 | |
| 10,0 x 300 | 15 | 300 | 220 | 32,87 | 32,16 | 32,16 | 22,74 | 22,74 | 8,72 | 7,30 | |
| 10,0 x 330 | 15 | 340 | 240 | 33,00 | 33,00 | 33,00 | 23,33 | 23,33 | 8,72 | 7,30 | |
| 10,0 x 360 | 15 | 360 | 260 | 33,00 | 33,00 | 33,00 | 23,33 | 23,33 | 8,72 | 7,30 | |
| 10,0 x 400 | 15 | 400 | 280 | 33,00 | 33,00 | 33,00 | 23,33 | 23,33 | 8,72 | 7,30 | |
| 10,0 x 450 | 15 | 460 | 320 | 33,00 | 33,00 | 33,00 | 23,33 | 23,33 | 8,72 | 7,30 | |
| 10,0 x 500 | 15 | 500 | 360 | 33,00 | 33,00 | 33,00 | 23,33 | 23,33 | 8,72 | 7,30 | |
| 10,0 x 550 | 15 | 560 | 400 | 33,00 | 33,00 | 33,00 | 23,33 | 23,33 | 8,72 | 7,30 | |
| 10,0 x 600 | 15 | 600 | 420 | 33,00 | 33,00 | 33,00 | 23,33 | 23,33 | 8,72 | 7,30 | |

Dimensionamento secondo ETA-11/0024. Peso specifico ρ_k = 380 kg/m³. Tutti i valori meccanici indicati devono essere considerate in funzione delle ipotesi effettuate e rappresentano esempi di dimensionamento.

Tutti i valori sono valori minimi calcolati e valgono con riserva di errori di serie e di stampa.

a) I valori caratteristici della portata R_k non sono da eguagliare all'azione massima possibile (della forza massima). I valori caratteristici della portata R_k devono essere ridotti in riferimento alla classe di utilizzo e alla classe della durata di azione del carico sui valori di dimensionamento R_k = R_k · k_{mod} / γ_M. I valori di dimensionamento della portata R_k sono da contrapporre ai valori di dimensionamento delle azioni (R_k ≥ E_d).

Esempio

Valore caratteristico per azione costante (carico proprio) G_k = 2,00 kN e azione modificabile (per esempio carico della neve) Q_k = 3,00 kN. k_{mod} = 0,9. γ_M = 1,3. → Valore di dimensionamento dell'azione E_d = 2,00 · 1,35 + 3,00 · 1,5 = 7,20 kN.

La portata della connessione s'intende come dimostrata se R_k ≥ E_d. → min R_k = R_k · γ_M / k_{mod}. Ovvero il valore caratteristico minimo della portata si misura a: min R_k = R_k · γ_M / k_{mod} → R_k = 7,20 kN · 1,3 / 0,9 = 10,40 kN → compensazione con i valori delle tabelle.

Attenzione: A questo proposito si tratta di ausili alla pianificazione. I progetti devono essere dimensionati da persone autorizzate.

KonstruX con testa svasata e punta FE 11,3 mm: Collegamento acciaio/legno

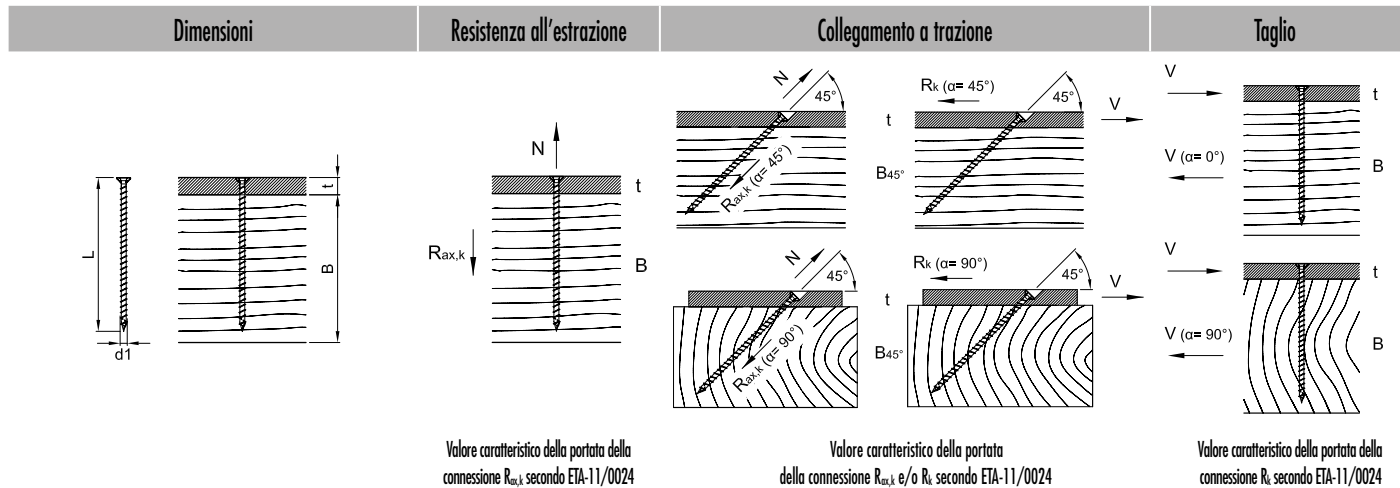

| $d1 \times L$ [mm] | t [mm] | B [mm] | B_{45° [mm] | Valore caratteristico della portata della connessione $R_{ax,k}$ secondo ETA-11/0024 | | Valore caratteristico della portata della connessione $R_{ax,k}$ e/o R_k secondo ETA-11/0024 | | | | Valore caratteristico della portata della connessione R_k secondo ETA-11/0024 | |
|--------------------|----------|----------|---------------------|--|----------------------------|--|-----------------------|-----------------------|-----------------------|---|--|
| | | | | $R_{ax,k}^{\alpha}$ - [kN] | $R_{ax,k}^{\alpha}$ - [kN] | $R_{ax,k}^{\alpha}$ - [kN] | R_k^{α} - [kN] | R_k^{α} - [kN] | R_k^{α} - [kN] | R_k^{α} - [kN] | |
| | | | | | $\alpha=45^\circ$ | $\alpha=90^\circ$ | $\alpha=45^\circ$ | $\alpha=90^\circ$ | $\alpha=0^\circ$ | $\alpha=90^\circ$ | |
| 11,3 x 300 | 20 | 300 | 220 | 36,49 | 35,42 | 35,42 | 25,04 | 25,04 | 11,79 | 9,76 | |
| 11,3 x 340 | 20 | 340 | 240 | 41,71 | 40,63 | 40,63 | 28,73 | 28,73 | 11,79 | 9,76 | |
| 11,3 x 380 | 20 | 380 | 260 | 46,92 | 45,84 | 45,84 | 32,42 | 32,42 | 11,79 | 9,76 | |
| 11,3 x 420 | 20 | 420 | 300 | 50,00 | 50,00 | 50,00 | 35,36 | 35,36 | 11,79 | 9,76 | |
| 11,3 x 460 | 20 | 460 | 320 | 50,00 | 50,00 | 50,00 | 35,36 | 35,36 | 11,79 | 9,76 | |
| 11,3 x 500 | 20 | 500 | 360 | 50,00 | 50,00 | 50,00 | 35,36 | 35,36 | 11,79 | 9,76 | |
| 11,3 x 540 | 20 | 540 | 380 | 50,00 | 50,00 | 50,00 | 35,36 | 35,36 | 11,79 | 9,76 | |
| 11,3 x 580 | 20 | 580 | 420 | 50,00 | 50,00 | 50,00 | 35,36 | 35,36 | 11,79 | 9,76 | |
| 11,3 x 620 | 20 | 620 | 440 | 50,00 | 50,00 | 50,00 | 35,36 | 35,36 | 11,79 | 9,76 | |
| 11,3 x 660 | 20 | 660 | 460 | 50,00 | 50,00 | 50,00 | 35,36 | 35,36 | 11,79 | 9,76 | |
| 11,3 x 700 | 20 | 700 | 500 | 50,00 | 50,00 | 50,00 | 35,36 | 35,36 | 11,79 | 9,76 | |
| 11,3 x 750 | 20 | 740 | 540 | 50,00 | 50,00 | 50,00 | 35,36 | 35,36 | 11,79 | 9,76 | |
| 11,3 x 800 | 20 | 800 | 560 | 50,00 | 50,00 | 50,00 | 35,36 | 35,36 | 11,79 | 9,76 | |
| 11,3 x 900 | 20 | 900 | 640 | 50,00 | 50,00 | 50,00 | 35,36 | 35,36 | 11,79 | 9,76 | |
| 11,3 x 1000 | 20 | 1000 | 700 | 50,00 | 50,00 | 50,00 | 35,36 | 35,36 | 11,79 | 9,76 | |

Dimensionamento secondo ETA-11/0024. Peso specifico $\rho_k = 380 \text{ kg/m}^3$. Tutti i valori meccanici indicati devono essere considerate in funzione delle ipotesi effettuate e rappresentano esempi di dimensionamento.

Tutti i valori sono valori minimi calcolati e valgono con riserva di errori di serie e di stampa.

a) I valori caratteristici della portata R_k non sono da eguagliare all'azione massima possibile (della forza massima). I valori caratteristici della portata R_k devono essere ridotti in riferimento alla classe di utilizzo e alla classe della durata di azione del carico sui valori di dimensionamento: $R_k = R_k \cdot k_{mod} / \gamma_M$. I valori di dimensionamento della portata R_k sono da contrapporre ai valori di dimensionamento delle azioni ($R_k \geq E_k$).

Esempio:

Valore caratteristico per azione costante (carico proprio) $G_k = 2,00 \text{ kN}$ e azione modificabile (per esempio carico della neve) $Q_k = 3,00 \text{ kN}$. $k_{mod} = 0,9$. $\gamma_M = 1,3$.

→ Valore di dimensionamento dell'azione $E_k = 2,00 \cdot 1,35 + 3,00 \cdot 1,5 = 7,20 \text{ kN}$.

La portata della connessione s'intende come dimostrata se $R_k \geq E_k \rightarrow \min R_k = R_k \cdot \gamma_M / k_{mod}$

Ovvero il valore caratteristico minimo della portata si misura a: $\min R_k = R_k \cdot \gamma_M / k_{mod} \rightarrow R_k = 7,20 \text{ kN} \cdot 1,3 / 0,9 = 10,40 \text{ kN} \rightarrow$ compensazione con i valori delle tabelle.

Attenzione: A questo proposito si tratta di ausili alla pianificazione. I progetti devono essere dimensionati da persone autorizzate.

KonstruX ST con testa cilindrica e punta a forare 6,5 mm: Connessioni fra travi principali/secondarie

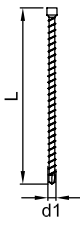
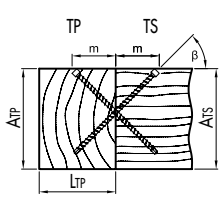
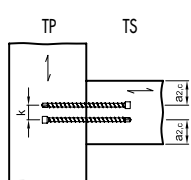
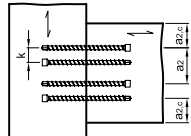
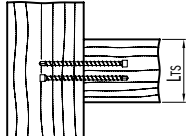
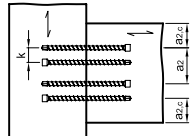
| Dimensioni | | Collegamento trave principale/trave secondaria | | | | | | | |
|---|--------------------|---|--------------------|---|----------|--|--------------------------|---|--|
|  | |  | |  | |  | | Valore caratteristico della portata della connessione $R_{v,k}$ secondo ETA-11/0024 | |
| | |  | |  | | $a_2 = \text{min. } 33 \text{ mm}, a_{2,c} = \text{min. } 20 \text{ mm}, k = \text{min. } 10 \text{ mm}$ | | | |
| $d1 \times L$ [mm] | min. L_{1S} [mm] | min. A_{1S} [mm] | min. L_{TP} [mm] | min. A_{TP} [mm] | m [mm] | β ° | $R_{v,k}^{a) b)}$ - [kN] | Coppia (n) | |
| 6,5 x 195 | 60 | | | | | | 10,91 | 1 | |
| | 100 | | | | | | 20,36 | 2 | |
| | 120 | 160 | 80 | 160 | 69 | 45 | 29,33 | 3 | |
| | 160 | | | | | | 38,00 | 4 | |

Dimensionamento secondo ETA-11/0024. Peso specifico $\rho_k = 380 \text{ kg/m}^3$. Tutti i valori meccanici indicati devono essere considerate in funzione delle ipotesi effettuate e rappresentano esempi di dimensionamento. Tutti i valori sono valori minimi calcolati e valgono con riserva di errori di serie e di stampa.

a) I valori caratteristici della portata R_k non sono da eguagliare all'azione massima possibile (della forza massima). I valori caratteristici della portata R_k devono essere ridotti in riferimento alla classe di utilizzo e alla classe della durata di azione del carico sui valori di dimensionamento: $R_d = R_k \cdot k_{mod} / \gamma_M$. Die Bemessungswerte der Tragfähigkeit R_d sind den Bemessungswerten der Einwirkungen E_d gegenüberzustellen ($R_d \geq E_d$).

Esempio:

Valore caratteristico per azione costante (carico proprio) $G_k = 2,00 \text{ kN}$ e azione modificabile (per esempio carico della neve) $Q_k = 3,00 \text{ kN}$. $k_{mod} = 0,9$. $\gamma_M = 1,3$.

→ Valore di dimensionamento dell'azione $E_d = 2,00 \cdot 1,35 + 3,00 \cdot 1,5 = 7,20 \text{ kN}$.

La portata della connessione s'intende come dimostrata se $R_d \geq E_d$. → $\text{min } R_k = R_d \cdot \gamma_M / k_{mod}$

Overo il valore caratteristico minimo della portata si misura a: $\text{min } R_k = R_d \cdot \gamma_M / k_{mod} \rightarrow R_k = 7,20 \text{ kN} \cdot 1,3 / 0,9 = 10,40 \text{ kN}$ → compensazione con i valori delle tabelle.

b) Stimato con un'efficiente quantità di paia di viti per: $n^{0,9}$.

Attenzione: A questo proposito si tratta di ausili alla pianificazione. I progetti devono essere dimensionati da persone autorizzate.

KonstruX ST con testa cilindrica e punta a forare 8,0 mm: Connessioni fra travi principali/secondarie

Dimensioni | **Collegamento trave principale/trave secondaria**

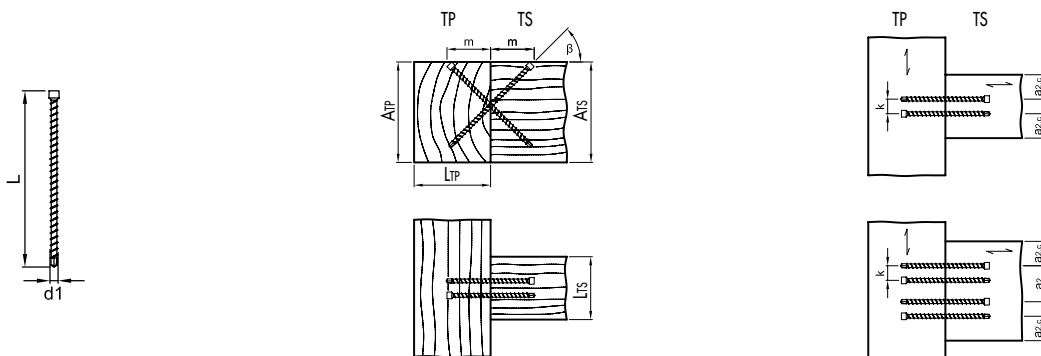

$a_1 = \text{min. } 40 \text{ mm}, a_2 = \text{min. } 24 \text{ mm}, k = \text{min. } 12 \text{ mm}$

Valore caratteristico della portata della connessione $R_{v,k}$ secondo ETA-11/0024

| $d1 \times L$ [mm] | min. L_{TS} [mm] | min. A_{TS} [mm] | min. L_{TP} [mm] | min. A_{TP} [mm] | m [mm] | β ° | $R_{v,k}^{a) b)}$ - [kN] | Coppia (n) |
|--------------------|--------------------|--------------------|--------------------|--------------------|----------|-----------|--------------------------|------------|
| 8,0 x 245 | 80 | 200 | 100 | 200 | 87 | 45 | 16,43 | 1 |
| | 100 | | | | | | 30,66 | 2 |
| | 140 | | | | | | 44,16 | 3 |
| | 180 | | | | | | 57,21 | 4 |
| 8,0 x 295 | 80 | 220 | 120 | 220 | 104 | 45 | 17,44 | 1 |
| | 100 | | | | | | 32,55 | 2 |
| | 140 | | | | | | 46,88 | 3 |
| | 180 | | | | | | 60,74 | 4 |
| 8,0 x 330 | 80 | 260 | 140 | 260 | 117 | 45 | 17,44 | 1 |
| | 100 | | | | | | 32,55 | 2 |
| | 140 | | | | | | 46,88 | 3 |
| | 180 | | | | | | 60,74 | 4 |
| 8,0 x 375 | 80 | 280 | 160 | 280 | 133 | 45 | 17,44 | 1 |
| | 100 | | | | | | 32,55 | 2 |
| | 140 | | | | | | 46,88 | 3 |
| | 180 | | | | | | 60,74 | 4 |
| 8,0 x 400 | 80 | 300 | 160 | 300 | 141 | 45 | 17,44 | 1 |
| | 100 | | | | | | 32,55 | 2 |
| | 140 | | | | | | 46,88 | 3 |
| | 180 | | | | | | 60,74 | 4 |
| 8,0 x 430 | 80 | 320 | 180 | 320 | 152 | 45 | 17,44 | 1 |
| | 100 | | | | | | 32,55 | 2 |
| | 140 | | | | | | 46,88 | 3 |
| | 180 | | | | | | 60,74 | 4 |
| 8,0 x 480 | 80 | 360 | 180 | 360 | 170 | 45 | 17,44 | 1 |
| | 100 | | | | | | 32,55 | 2 |
| | 140 | | | | | | 46,88 | 3 |
| | 180 | | | | | | 60,74 | 4 |

Dimensionamento secondo ETA-11/0024. Peso specifico $\rho_k = 380 \text{ kg/m}^3$. Tutti i valori meccanici indicati devono essere considerate in funzione delle ipotesi effettuate e rappresentano esempi di dimensionamento.

Tutti i valori sono valori minimi calcolati e valgono con riserva di errori di serie e di stampa.

a) I valori caratteristici della portata R_k non sono da eguagliare all'azione massima possibile (della forza massima). I valori caratteristici della portata R_k devono essere ridotti in riferimento alla classe di utilizzo e alla classe della durata di azione del carico sui valori di dimensionamento: $R_d = R_k \cdot k_{mod} / \gamma_M$. I valori di dimensionamento della portata R_d sono da contrapporre ai valori di dimensionamento delle azioni ($R_d \geq E_d$).

Esempio:

Valore caratteristico per azione costante (carico proprio) $G_k = 2,00 \text{ kN}$ e azione modificabile (per esempio carico della neve) $Q_k = 3,00 \text{ kN}$. $k_{mod} = 0,9$. $\gamma_M = 1,3$.

→ Valore di dimensionamento dell'azione $E_d = 2,00 \cdot 1,35 + 3,00 \cdot 1,5 = 7,20 \text{ kN}$.

La portata della connessione s'intende come dimostrata se $R_d \geq E_d$. → $\text{min } R_k = R_d \cdot \gamma_M / k_{mod}$

Ovvero il valore caratteristico minimo della portata si misura a: $\text{min } R_k = R_d \cdot \gamma_M / k_{mod} \rightarrow R_k = 7,20 \text{ kN} \cdot 1,3 / 0,9 = 10,40 \text{ kN}$ → compensazione con i valori delle tabelle.

b) Stimato con un'efficiente quantità di paia di viti per: $n^{0,9}$.

Attenzione: A questo proposito si tratta di ausili alla pianificazione. I progetti devono essere dimensionati da persone autorizzate.

KonstruX ST con testa cilindrica e punta a forare 10,0 mm: Connessioni fra travi principali/secondarie

Dimensioni Collegamento trave principale/trave secondaria

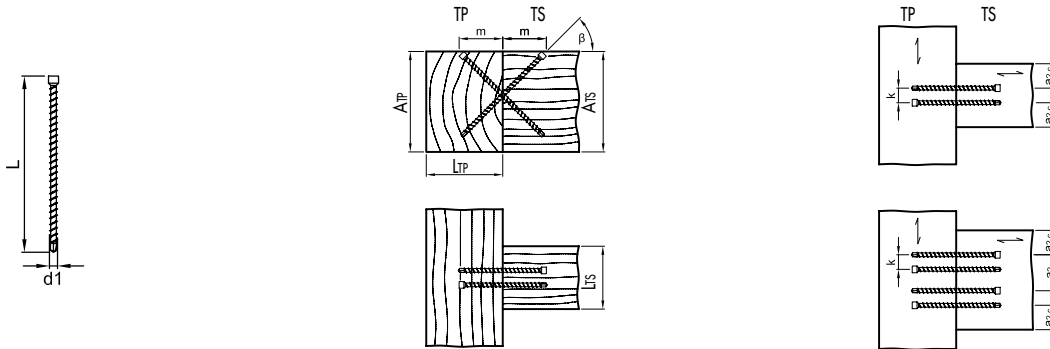

$a_1 = \text{min. } 50 \text{ mm}$, $a_2 = \text{min. } 30 \text{ mm}$, $k = \text{min. } 15 \text{ mm}$

Valore caratteristico della portata della connessione $R_{v,k}$ secondo ETA-11/0024

| $d1 \times L$ [mm] | min. L_{TS} [mm] | min. A_{TS} [mm] | min. L_{TP} [mm] | min. A_{TP} [mm] | m [mm] | β ° | $R_{v,k}^{a) b)}$ - [kN] | Coppia (n) |
|--------------------|--------------------|--------------------|--------------------|--------------------|----------|-----------|--------------------------|------------|
| 10,0 x 300 | 80 | 240 | 120 | 240 | 106 | 45 | 23,67 | 1 |
| | 140 | | | | | | 44,18 | 2 |
| | 180 | | | | | | 63,63 | 3 |
| | 240 | | | | | | 82,44 | 4 |
| 10,0 x 330 | 80 | 260 | 140 | 260 | 117 | 45 | 23,67 | 1 |
| | 140 | | | | | | 44,18 | 2 |
| | 180 | | | | | | 63,63 | 3 |
| | 240 | | | | | | 82,44 | 4 |
| 10,0 x 360 | 80 | 280 | 140 | 280 | 127 | 45 | 23,67 | 1 |
| | 140 | | | | | | 44,18 | 2 |
| | 180 | | | | | | 63,63 | 3 |
| | 240 | | | | | | 82,44 | 4 |
| 10,0 x 400 | 80 | 300 | 160 | 300 | 141 | 45 | 23,67 | 1 |
| | 140 | | | | | | 44,18 | 2 |
| | 180 | | | | | | 63,63 | 3 |
| | 240 | | | | | | 82,44 | 4 |
| 10,0 x 450 | 80 | 340 | 180 | 340 | 159 | 45 | 23,67 | 1 |
| | 140 | | | | | | 44,18 | 2 |
| | 180 | | | | | | 63,63 | 3 |
| | 240 | | | | | | 82,44 | 4 |
| 10,0 x 500 | 80 | 380 | 200 | 380 | 177 | 45 | 23,67 | 1 |
| | 140 | | | | | | 44,18 | 2 |
| | 180 | | | | | | 63,63 | 3 |
| | 240 | | | | | | 82,44 | 4 |
| 10,0 x 550 | 80 | 400 | 220 | 400 | 194 | 45 | 23,67 | 1 |
| | 140 | | | | | | 44,18 | 2 |
| | 180 | | | | | | 63,63 | 3 |
| | 240 | | | | | | 82,44 | 4 |
| 10,0 x 600 | 80 | 440 | 240 | 440 | 212 | 45 | 23,67 | 1 |
| | 140 | | | | | | 44,18 | 2 |
| | 180 | | | | | | 63,63 | 3 |
| | 240 | | | | | | 82,44 | 4 |

Dimensionamento secondo ETA-11/0024. Peso specifico $\rho_k = 380 \text{ kg/m}^3$. Tutti i valori meccanici indicati devono essere considerate in funzione delle ipotesi effettuate e rappresentano esempi di dimensionamento. Tutti i valori sono valori minimi calcolati e valgono con riserva di errori di serie e di stampa.

a) I valori caratteristici della portata R_k non sono da eguagliare all'azione massima possibile (della forza massima). I valori caratteristici della portata R_k devono essere ridotti in riferimento alla classe di utilizzo e alla classe della durata di azione del carico sui valori di dimensionamento R_k hin abzumindern: $R_k = R_k \cdot k_{mod} / \gamma_M$. I valori di dimensionamento della portata R_k sono da contrapporre ai valori di dimensionamento delle azioni ($R_k \geq E_d$).

Esempio:

Valore caratteristico per azione costante (carico proprio) $G_k = 2,00 \text{ kN}$ e azione modificabile (per esempio carico della neve) $Q_k = 3,00 \text{ kN}$. $k_{mod} = 0,9$. $\gamma_M = 1,3$.

→ Valore di dimensionamento dell'azione $E_d = 2,00 \cdot 1,35 + 3,00 \cdot 1,5 = 7,20 \text{ kN}$.

La portata della connessione s'intende come dimostrata se $R_d \geq E_d \rightarrow \text{min } R_k = R_d \cdot \gamma_M / k_{mod}$

ovvero il valore caratteristico minimo della portata si misura a: $\text{min } R_k = R_d \cdot \gamma_M / k_{mod} \rightarrow R_k = 7,20 \text{ kN} \cdot 1,3 / 0,9 = 10,40 \text{ kN} \rightarrow$ compensazione con i valori delle tabelle.

b) Stimato con un'efficiente quantità di paia di viti per: $n^{0,9}$.

Attenzione: A questo proposito si tratta di ausili alla pianificazione. I progetti devono essere dimensionati da persone autorizzate.

Costruzione di telai in legno con KonstruX ST

Collegamenti con viti a filettatura totale



© dymadmitrov - stock.adobe.com

La KonstruX ST è una vite universale a filettatura totale per il collegamento di elementi del telaio in legno come pali e traverse.

La KonstruX ST-ZK Ø6 è particolarmente adatta per il collegamento di elementi sottili del telaio in legno della classe di utilizzo 1 e 2.

Grazie alla speciale geometria della punta perforante si possono utilizzare distanze tra i bordi e tra gli assi ridotte. Ciò permette l'utilizzo in sezioni trasversali più piccole. La punta perforante ridotta non ha alcun effetto negativo sulla resistenza all'estrazione della filettatura della vite. La doppia filettatura fine dietro la punta perforante riduce la coppia di serraggio.

Le viti a filettatura completa vengono utilizzate in modo ottimale quando sono sollecitate assialmente, cioè tramite trazione (o pressione). Con la sola sollecitazione di taglio le viti a filettatura completa potrebbero non sviluppare al massimo il loro potenziale. Quindi si cerca di inserire le viti sempre nella direzione della forza applicata. Se l'angolo forza-asse (da non confondere con l'angolo asse-fibra) è compreso tra 0° e 45°, le viti devono essere considerate come sollecitate puramente a trazione. La dimostrazione del taglio quindi non si applica. Il collegamento in caso di avvvitamento obliquo è quindi molto più stabile rispetto a un avvvitamento a 90°. Le viti KonstruX ST possono essere inserite indipendentemente dalla direzione delle fibre, cioè anche parallelamente alle stesse. Quindi la resistenza all'estrazione non varia e rimane compresa tra 45° e 90°.

Vite adatta

KonstruX ST: testa cilindrica da 6,5 mm

Lunghezza della vite: 80 – 195 mm

Testa svasata

Materiale: acciaio temprato

Rivestimento della superficie:

Zincato galvanicamente



Esempi di utilizzo

Le possibilità di applicazione per le viti con filettatura completa sono molteplici. Le viti a testa cilindrica sono progettate per il collegamento di legno/ componenti in legno. Le viti a testa cilindrica con un inserto adatto possono essere affondate in profondità nel legno. Nelle costruzioni con travi a vista, gli elementi di collegamento sono quindi praticamente invisibili. Diversamente dalle viti con filettatura parziale, anche per le viti con filettatura completa è irrilevante in quale componente si inserisce la testa, ad eccezione naturalmente dei collegamenti acciaio/legno. In ogni caso si devono considerare le distanze minime richieste tra i bordi e gli assi.



Fissaggio di traverse per costruzioni leggere a telaio in legno



Fissaggio di supporti per costruzioni di telai in legno



Fissaggio di supporti per costruzioni di telai in legno e connessioni travi principali e secondarie



Fissaggio dei supporti per costruzioni di telai in legno nella zona della soglia inferiore

Esempi di utilizzo

Sollecitazione legno/legno

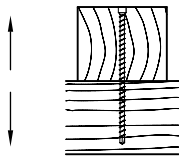

Taglio legno/legno

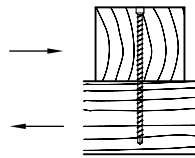

Legno/legno su trazione 45°

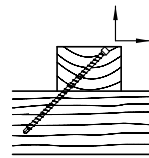

Legno/legno su trazione 45°

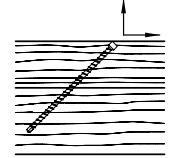

Collegamento supporto principale/secondario

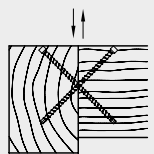

Collegamento montante/traversa

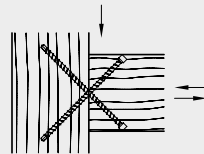

Rinforzo supporto

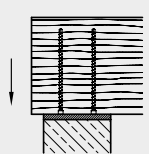

Rinforzo supporto

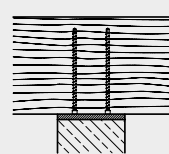

Rinforzo trazione trasversale su intagli

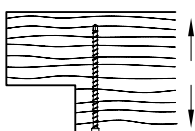

Rinforzo trazione trasversale su fresatura passante

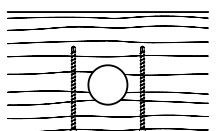

Rinforzo trazione trasversale dei collegamenti padiglione

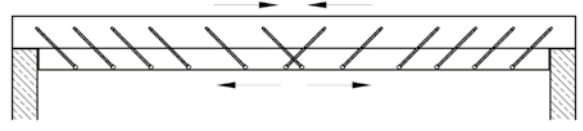

KonstruX ST con vite a testa cilindrica da 6,5 mm

Geometria e proprietà meccaniche

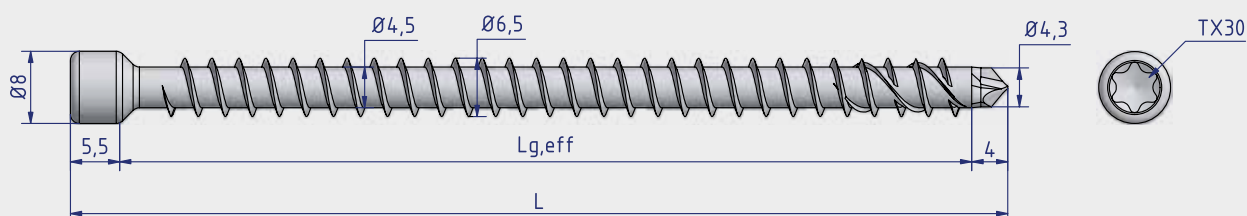

KonstruX ST-ZK Ø6,5xL -TX30

| Art. no. | L [mm] | L _{g,eff} [mm] | Pz./conf. | Diametro del preforo Ød _v [mm] | Valore caratteristico della resistenza di estrazione f _{ax,k} [N/mm ²] | Valore caratteristico della resistenza alla trazione f _{tens,k} [kN] | Momento caratteristico di snervamento M _{y,k} [Nmm] | Punto caratteristico di snervamento f _{y,k} [N/mm ²] |
|----------|--------|-------------------------|-----------|---|---|---|--|---|
| 904808 | 80 | 71 | 100 | 4,5 | 11,4 | 17,0 | 15000 | 1000 |
| 904809 | 100 | 91 | 100 | 4,5 | 11,4 | 17,0 | 15000 | 1000 |
| 904810 | 120 | 111 | 100 | 4,5 | 11,4 | 17,0 | 15000 | 1000 |
| 904811 | 140 | 131 | 100 | 4,5 | 11,4 | 17,0 | 15000 | 1000 |
| 904812 | 160 | 151 | 100 | 4,5 | 11,4 | 17,0 | 15000 | 1000 |
| 904813 | 195 | 186 | 100 | 4,5 | 11,4 | 17,0 | 15000 | 1000 |

Distanze assiali e dai bordi

Le distanze minime per la KonstruX caricata esclusivamente in direzione assiale in fori preforati e non preforati in componenti con uno spessore minimo $t = 65$ e una larghezza minima di 60 mm devono essere selezionate come segue

| | | | | |
|---|-------------|------|---------------|----|
| Interasse parallelo alla direzione della fibra | a_1 | [mm] | $5 \cdot d$ | 33 |
| Interasse perpendicolare rispetto alla direzione della fibra | a_2 | [mm] | $5 \cdot d$ | 33 |
| Distanza del baricentro della zona della vite avvitata nel legno dalla superficie del legno di testa | $a_{1,c}$ | [mm] | $5 \cdot d$ | 33 |
| Distanza del baricentro della zona della vite avvitata nel legno dalla superficie laterale del legno | $a_{2,c}$ | [mm] | $3 \cdot d$ | 20 |
| Interasse tra le coppie di viti incrociate | $a_{2,k}$ | [mm] | $1,5 \cdot d$ | 10 |
| Interasse ridotto a_2 perpendicolare alla direzione della fibra, se $a_1 \cdot a_2 \geq 25 \cdot d^2$ | $a_{2,red}$ | [mm] | $2,5 \cdot d$ | 16 |

Le distanze assiali e dal bordo sono distanze minime a norma DIN EN 1995:2014 (EC5) e si applicano generalmente ai mezzi di collegamento soggetti a carichi trasversali

a_1 Distanza dell'elemento di collegamento all'interno di una fila nella direzione della fibra

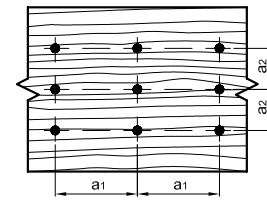

a_2 Distanza dell'elemento di collegamento perpendicolare alla direzione della fibra

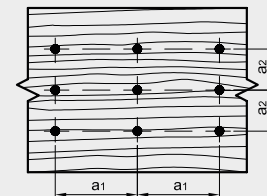

$a_{3,c}$ Distanza tra l'elemento di collegamento e l'estremità non sollecitata del legno di testa $90^\circ \leq \alpha \leq 270^\circ$

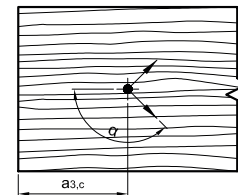

$a_{3,t}$ Distanza tra l'elemento di collegamento e l'estremità sollecitata del legno di testa $-90^\circ \leq \alpha \leq 90^\circ$

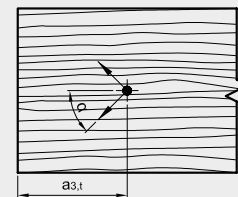

$a_{4,c}$ Distanza tra l'elemento di collegamento e il bordo non sollecitato $180^\circ \leq \alpha \leq 360^\circ$

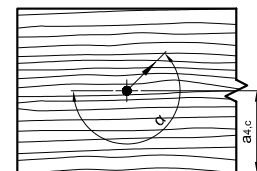

$a_{4,t}$ Distanza tra l'elemento di collegamento e il bordo sollecitato $0^\circ \leq \alpha \leq 180^\circ$

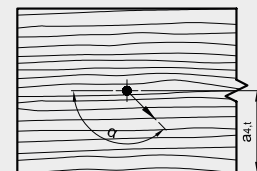

Una volta valutate, le distanze minime per la KonstruX, sollecitata in direzione trasversale, nei fori preforati sono date dalla posizione della direzione delle fibre come segue

Distanze minime per KonstruX sollecitata in direzione trasversale nei fori preforati con un angolo tra la fibra e la direzione della forza di 0° e 90°

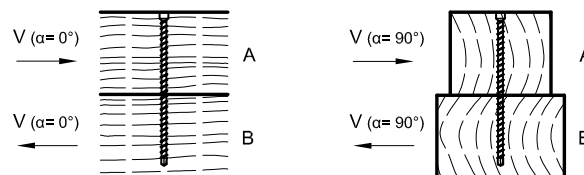

| | | [mm] | Angolo fibra-direzione della forza $\alpha = 0^\circ$ | | Angolo fibra-direzione della forza $\alpha = 90^\circ$ | |
|--|----------|------|---|----|--|----|
| | | | | | | |
| Interasse parallelo alla direzione della fibra | a_1 | [mm] | 5 · d | 33 | 4 · d | 33 |
| Interasse perpendicolare rispetto alla direzione della fibra | a_2 | [mm] | 3 · d | 20 | 4 · d | 33 |
| Distanza del baricentro della zona della vite avvitata nel legno dall'estremità non sollecitata del legno di testa | a_{3c} | [mm] | 7 · d | 46 | 7 · d | 46 |
| Distanza del baricentro della zona della vite avvitata nel legno dall'estremità sollecitata del legno di testa | a_{3l} | [mm] | 12 · d | 78 | 7 · d | 46 |
| Interasse perpendicolare al bordo non sollecitato | a_{4c} | [mm] | 3 · d | 20 | 3 · d | 20 |
| Interasse al bordo sollecitato | a_{4l} | [mm] | 3 · d | 20 | 7 · d | 46 |

Una volta valutate, le distanze minime per la KonstruX, sollecitata in direzione trasversale, nei fori non preforati sono date dalla posizione della direzione delle fibre come segue

Distanze minime per KonstruX sollecitata in direzione trasversale nei fori non preforati con un angolo tra la fibra e la direzione della forza di 0° e 90°

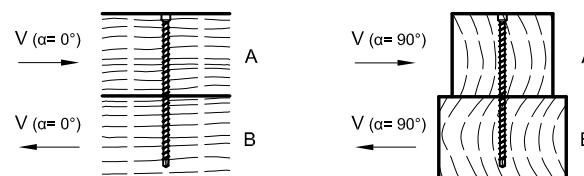

| | | [mm] | Angolo fibra-direzione della forza $\alpha = 0^\circ$ | | Angolo fibra-direzione della forza $\alpha = 90^\circ$ | |
|--|----------|------|---|----|--|----|
| | | | | | | |
| Interasse parallelo alla direzione della fibra | a_1 | [mm] | 12 · d | 78 | 5 · d | 33 |
| Interasse perpendicolare rispetto alla direzione della fibra | a_2 | [mm] | 5 · d | 33 | 5 · d | 33 |
| Distanza del baricentro della zona della vite avvitata nel legno dall'estremità non sollecitata del legno di testa | a_{3c} | [mm] | 10 · d | 65 | 10 · d | 65 |
| Distanza del baricentro della zona della vite avvitata nel legno dall'estremità sollecitata del legno di testa | a_{3l} | [mm] | 15 · d | 98 | 10 · d | 65 |
| Interasse perpendicolare al bordo non sollecitato | a_{4c} | [mm] | 5 · d | 33 | 5 · d | 33 |
| Interasse al bordo sollecitato | a_{4l} | [mm] | 5 · d | 33 | 10 · d | 65 |

KonstruX ST con testa cilindrica e punta a forare 6,5 mm: Resistenza al taglio senza preforo

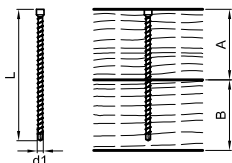
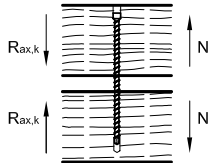
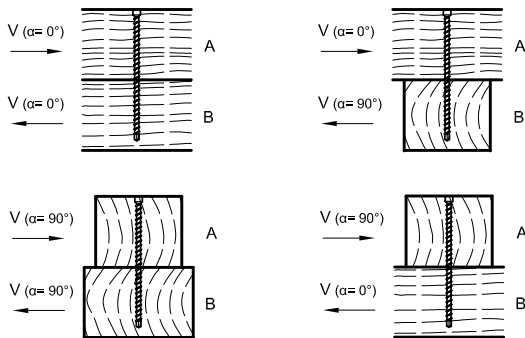
| Dimensioni | | | Resistenza all'estrazione assiale | Resistenza al taglio senza preforo | | | | | |
|---|--------|--------|---|--|---------------------|--|-----------------------|---|----------------------|
|  | | |  |  | | <p>Valore caratteristico della portata della connessione $R_{ax,k}$ secondo ETA-11/0024</p> | | <p>Valore caratteristico della portata della connessione R_k secondo ETA-11/0024</p> | |
| $\text{Ø}d1 \times L$ [mm] | A [mm] | B [mm] | $R_{ax,k}^{a)}$ - [kN] | $R_k^{a)}$ - [kN] | | $R_k^{a)}$ - [kN] | | $R_k^{a)}$ - [kN] | |
| | | | | $\alpha = 0^\circ$ | $\alpha = 90^\circ$ | $\alpha_A = 0^\circ$ | $\alpha_A = 90^\circ$ | $\alpha_B = 90^\circ$ | $\alpha_B = 0^\circ$ |
| 6,5 x 120 | 60 | 80 | 4,35 | 3,83 | 3,37 | 3,83 | 3,37 | 3,83 | 3,37 |
| 6,5 x 140 | 80 | 80 | 4,43 | 3,85 | 3,39 | 3,39 | 3,39 | 3,85 | 3,85 |
| 6,5 x 160 | 80 | 100 | 5,94 | 4,22 | 3,76 | 4,22 | 3,76 | 4,22 | 3,76 |
| 6,5 x 195 | 100 | 100 | 7,20 | 4,54 | 4,08 | 4,08 | 4,08 | 4,54 | 4,54 |

Dimensionamento secondo ETA-11/0024. Peso specifico $\rho_k = 380 \text{ kg/m}^3$. Tutti i valori meccanici indicati devono essere considerate in funzione delle ipotesi effettuate e rappresentano esempi di dimensionamento. Tutti i valori sono valori minimi calcolati e valgono con riserva di errori di serie e di stampa.

a) I valori caratteristici della portata R_k non sono da eguagliare all'azione massima possibile (della forza massima). I valori caratteristici della portata R_k devono essere ridotti in riferimento alla classe di utilizzo e alla classe della durata di azione del carico sui valori di dimensionamento R_k hin abzumindern: $R_k = R_k \cdot k_{mod} / \gamma_M$. I valori di dimensionamento della portata R_k sono da contrapporre ai valori di dimensionamento delle azioni ($R_k \geq E_k$).

KonstruX ST con testa cilindrica e punta a forare 6,5 mm: Resistenza all'estrazione assiale di senza preforo

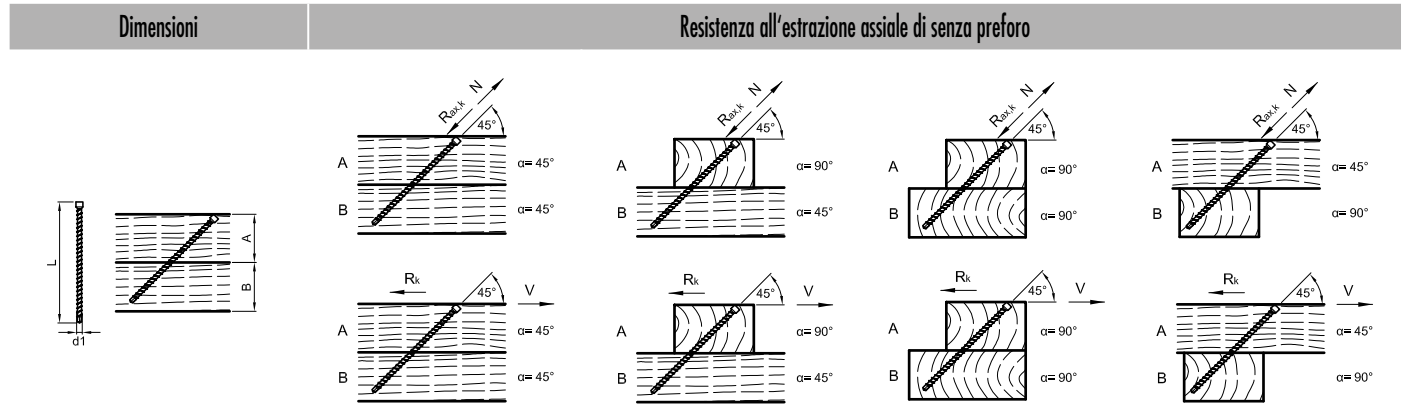

Valore caratteristico della portata della connessione R_k secondo ETA-11/0024

| $\varnothing d_1 \times L$ [mm] | A [mm] | B [mm] | $R_{ax,k}^{a)}$ - [kN] | $R_k^{a)}$ - [kN] | $R_{ax,k}^{a)}$ - [kN] | $R_k^{a)}$ - [kN] | $R_{ax,k}^{a)}$ - [kN] | $R_k^{a)}$ - [kN] | $R_{ax,k}^{a)}$ - [kN] | $R_k^{a)}$ - [kN] |
|---------------------------------|--------|--------|------------------------|-------------------|--|-------------------|--|-------------------|--|-------------------|
| | | | $\alpha = 45^\circ$ | | $\alpha_A = 90^\circ$ $\alpha_B = 45^\circ$ | | $\alpha_A = 90^\circ$ $\alpha_B = 90^\circ$ | | $\alpha_A = 45^\circ$ $\alpha_B = 90^\circ$ | |
| 6,5 x 160 | 60 | 80 | 5,51 | 3,90 | 5,51 | 3,90 | 5,51 | 3,90 | 5,51 | 3,90 |
| 6,5 x 195 | 80 | 80 | 6,04 | 4,27 | 6,04 | 4,27 | 6,04 | 4,27 | 6,04 | 4,27 |

Dimensionamento secondo ETA-11/0024. Peso specifico $\rho_k = 380 \text{ kg/m}^3$. Tutti i valori meccanici indicati devono essere considerate in funzione delle ipotesi effettuate e rappresentano esempi di dimensionamento.

Tutti i valori sono valori minimi calcolati e valgono con riserva di errori di serie e di stampa.

a) I valori caratteristici della portata R_k non sono da eguagliare all'azione massima possibile (della forza massima). I valori caratteristici della portata R_k devono essere ridotti in riferimento alla classe di utilizzo e alla classe della durata di azione del carico sui valori di dimensionamento R_d hin abzumindern: $R_d = R_k \cdot k_{mod} / \gamma_M$. I valori di dimensionamento della portata R_d sono da contrapporre ai valori di dimensionamento delle azioni ($R_d \geq E_d$).

KonstruX ST con testa cilindrica e punta a forare 6,5 mm: Connessioni fra travi principali/secondarie

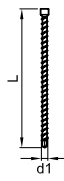
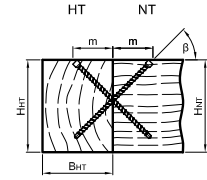
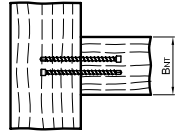
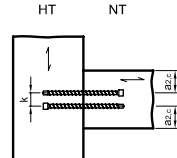
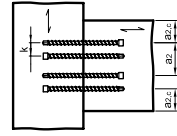
| Dimensioni | | Collegamento trave principale/trave secondaria | | | | | | | |
|---|--------------------|---|--------------------|---|----------|---|--------------------------|---|--|
|  | |  | |  | |  | |  | |
| | | $a_2 = \text{min. } 33 \text{ mm}, a_{2c} = \text{min. } 20 \text{ mm}, k = \text{min. } 10 \text{ mm}$ | | | | | | | Valore caratteristico della portata della connessione $R_{v,k}$ secondo ETA-11/0024 |
| $d1 \times L$ [mm] | min. B_{HT} [mm] | min. H_{HT} [mm] | min. B_{HT} [mm] | min. H_{HT} [mm] | m [mm] | β ° | $R_{v,k}^{a) b)}$ - [kN] | Paar (n) | |
| 6,5 x 195 | 60 | | | | | | 10,91 | 1 | |
| | 100 | | | | | | 20,36 | 2 | |
| | 120 | 160 | 80 | 160 | 69 | 45 | 29,33 | 3 | |
| | 160 | | | | | | 38,00 | 4 | |

Dimensionamento secondo ETA-11/0024. Peso specifico $\rho_k = 380 \text{ kg/m}^3$. Tutti i valori meccanici indicati devono essere considerate in funzione delle ipotesi effettuate e rappresentano esempi di dimensionamento. Tutti i valori sono valori minimi calcolati e valgono con riserva di errori di serie e di stampa.

a) I valori caratteristici della portata R_k non sono da eguagliare all'azione massima possibile (della forza massima). I valori caratteristici della portata R_k devono essere ridotti in riferimento alla classe di utilizzo e alla classe della durata di azione del carico sui valori di dimensionamento R_d hin abzumindern: $R_d = R_k \cdot k_{mod} / \gamma_M$. I valori di dimensionamento della portata R_d sono da contrapporre ai valori di dimensionamento delle azioni ($R_d \geq E_d$).

Sistema composito legno-calcestruzzo

Rafforzamento di strutture portanti di solai per nuove costruzioni e interventi di risanamento



Impiegabili per?

- Sia nella nuova costruzione che nella ristrutturazione di edifici residenziali e commerciali
- Giunzione di legno e cemento armato

Vantaggi

- Maggiore capacità portante
- Maggiore rigidità
- Migliore isolamento acustico
- Maggiore resistenza al fuoco
- Conservazione delle travi già esistenti
- Possibilità di conservazione dell'armatura (sistema Topfloor)



© by studio - stock.adobe.com

Eurotec

Struttura composita legno-calcestruzzo

Vite per strutture composite

| Art. no. | Dimensione [mm] | Pz./conf. |
|----------|-----------------|-----------|
| 981841 | 7,3 x 150 | 200 |

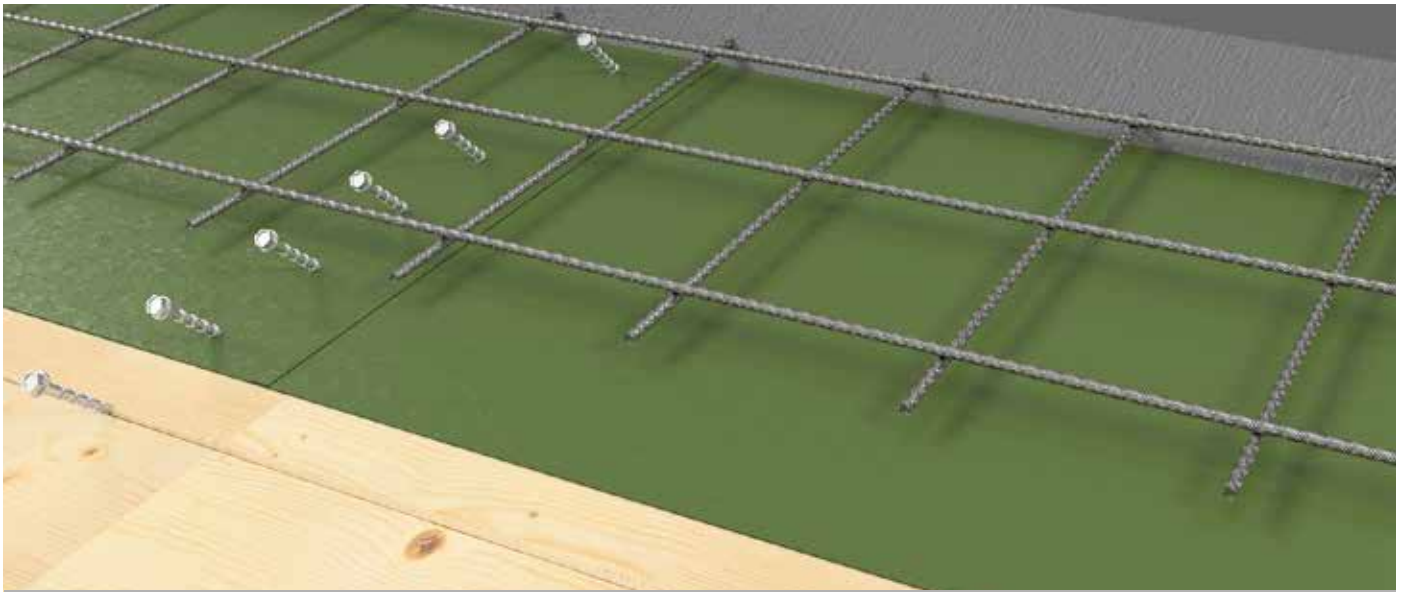

Topfloor (calcestruzzo sul lato superiore)



Trasformazione intelligente del carico

Il carico del solaio viene scomposto in un componente di compressione, fra il calcestruzzo e il legno, e in un componente di trazione supportato dalla vite speciale.

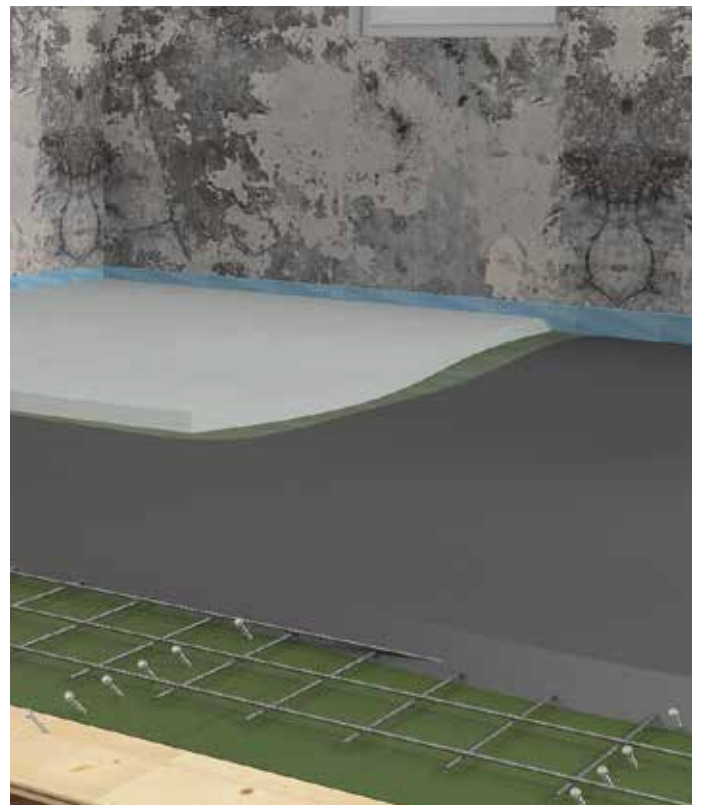

Opere di ristrutturazione

I puntelli eliminano l'inflessione delle travi del solaio.

Servizio di dimensionamento

EuroTec offre un servizio di predimensionamento dei progetti per il sistema composito legno-calcestruzzo. A tale scopo abbiamo sviluppato un apposito software su base Mathcad.

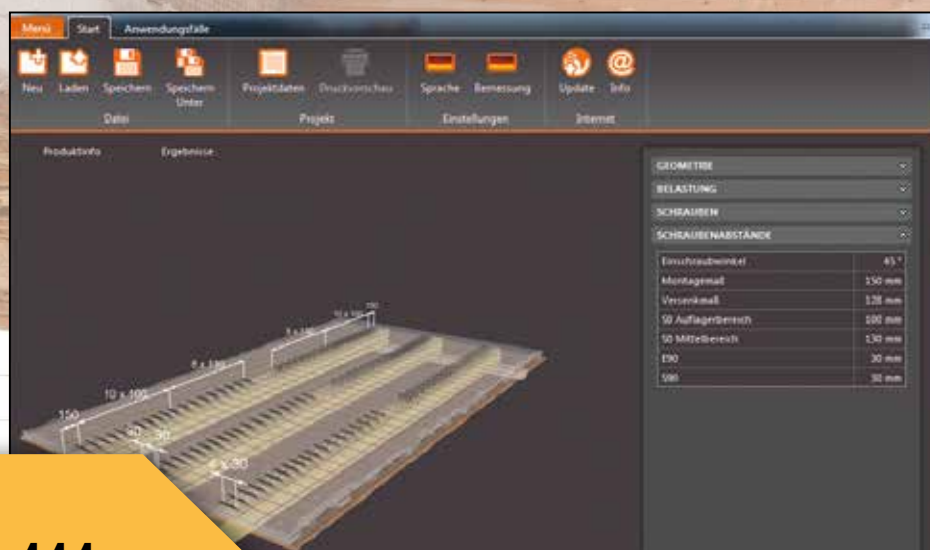

Contattateci:

Tel. +49 2331 - 62 45-444

E-Mail technik@eurotec.team

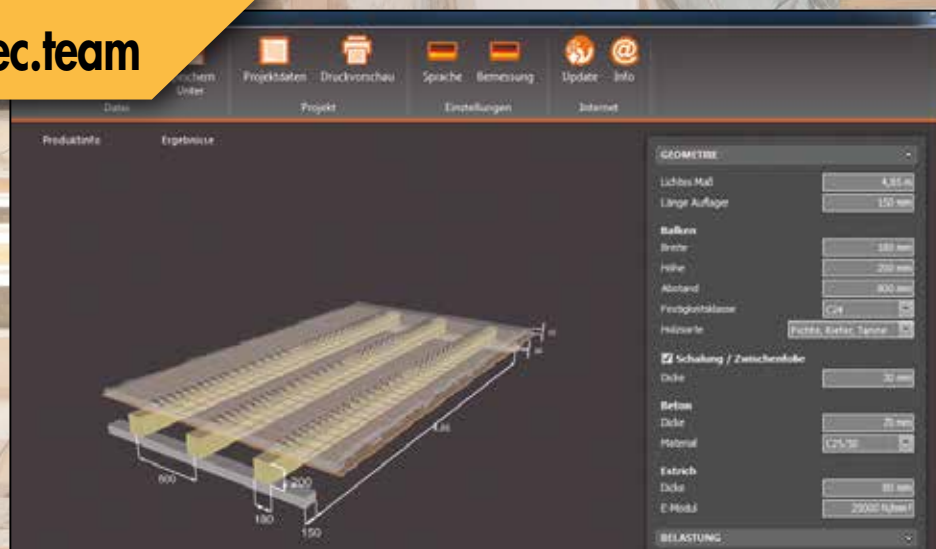

Una nuova era di connettori per legno

Offriamo una soluzione per tutti i tipi di carico che si verifica nella costruzione di strutture in legno massiccio e di telai sotto forma di angoli, staffe, connettori di sospensione o travi.

Attualmente stiamo lavorando a fondo su soluzioni uniche per i connettori modulari. Queste soluzioni rappresentano un sistema di tutti i tipi di connessioni nella progettazione modulare e di sistema.

Con i nostri modelli di vite ottimizzati, è possibile assorbire forze di trazione e di taglio elevate. Pertanto sono necessari meno connettori.

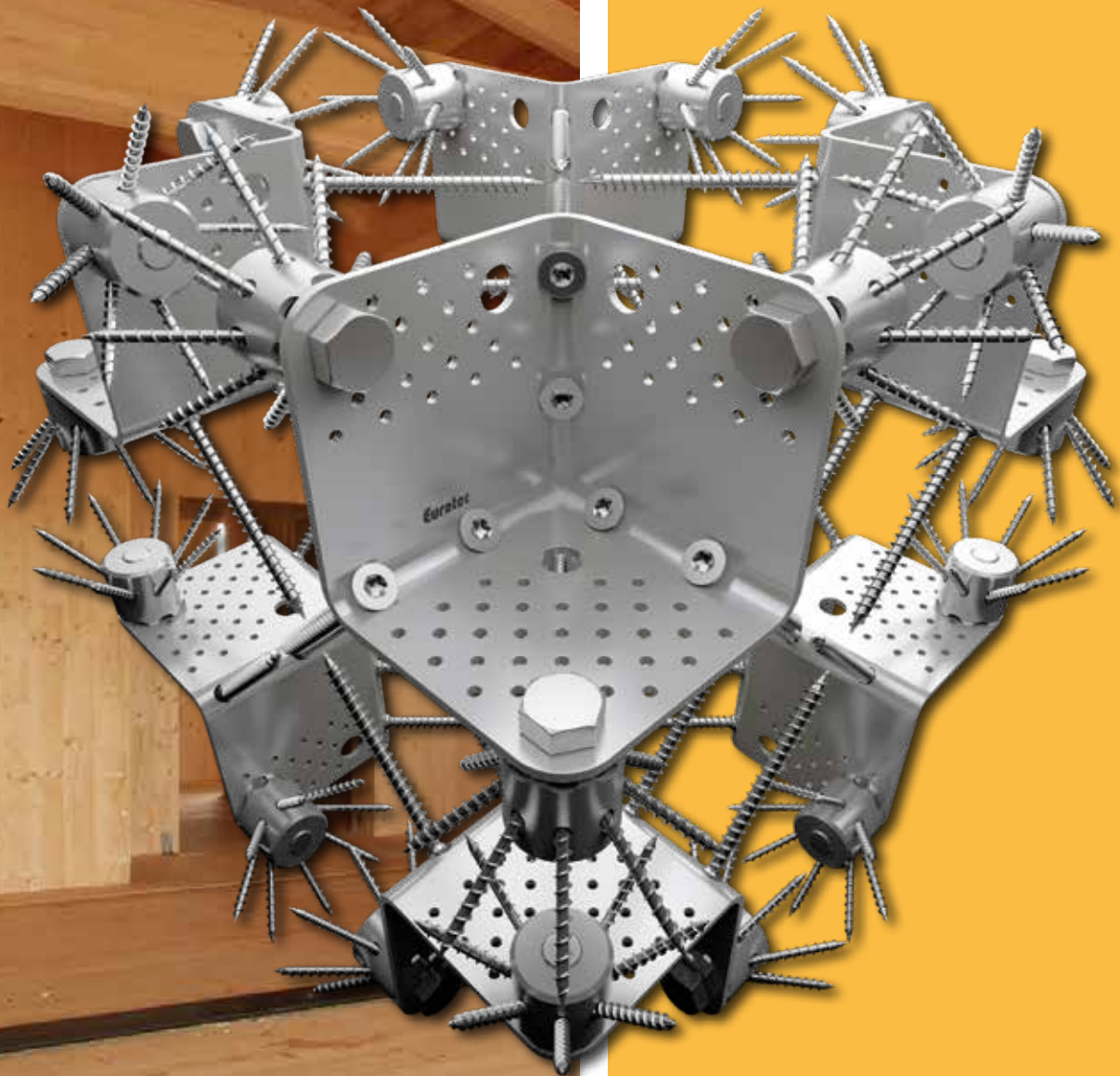

La documentazione tecnica è disponibile presso il vostro referente Eurotec.

Possibili applicazioni

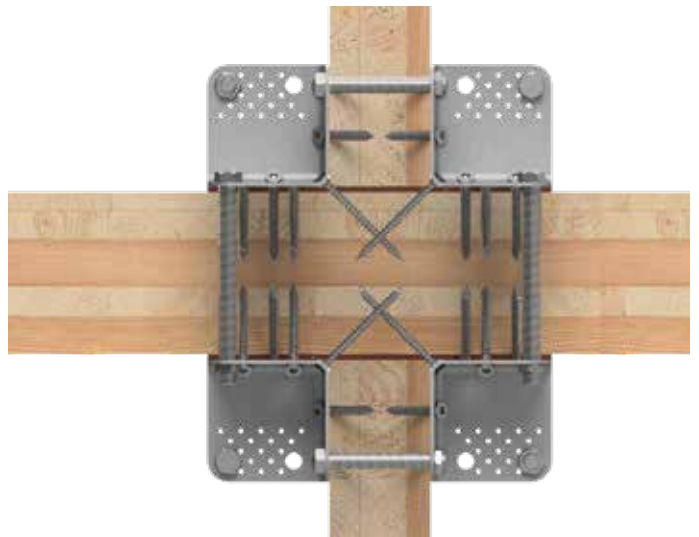
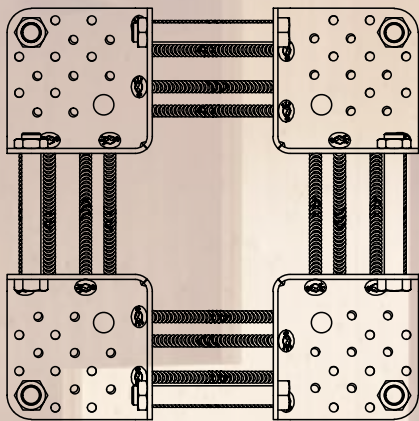
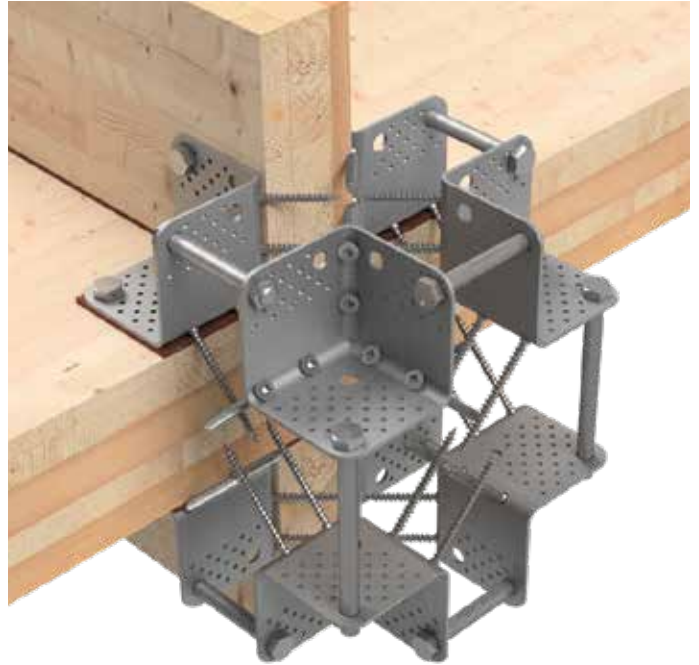
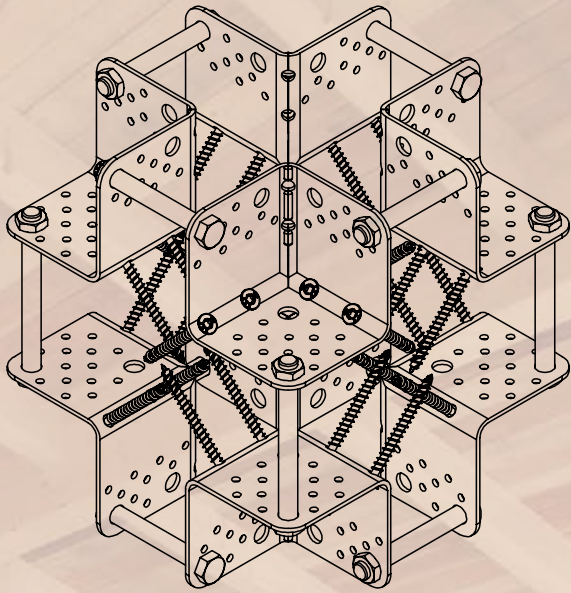

Rinforzo angolare in direzione di trazione e spinta



Strutture sporgenti

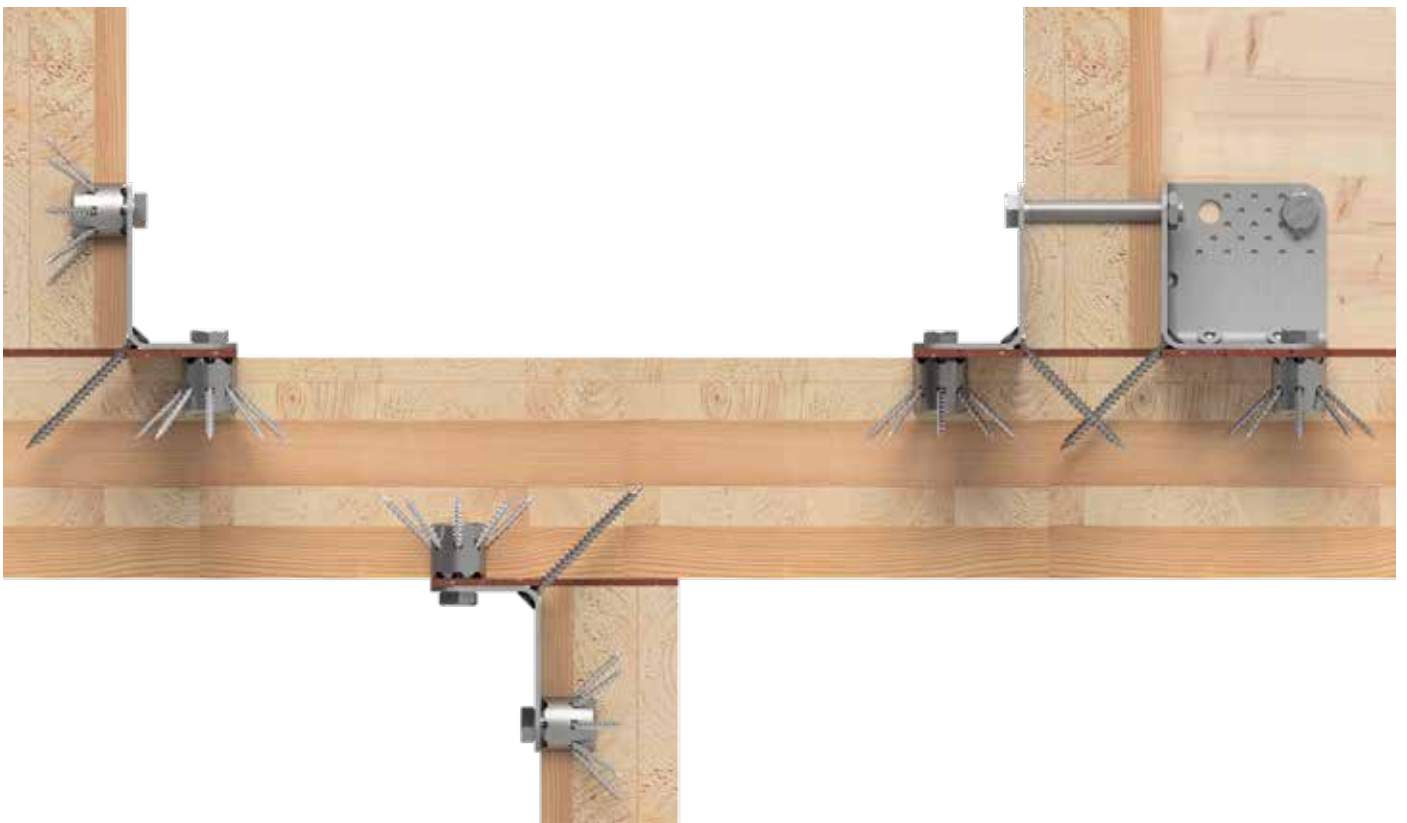

Nodo di collegamento parete – soffitto in legno massiccio a vista

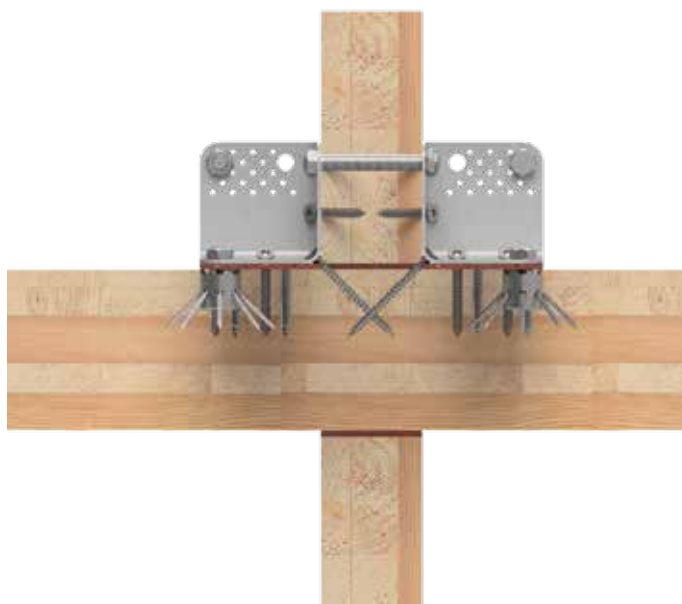
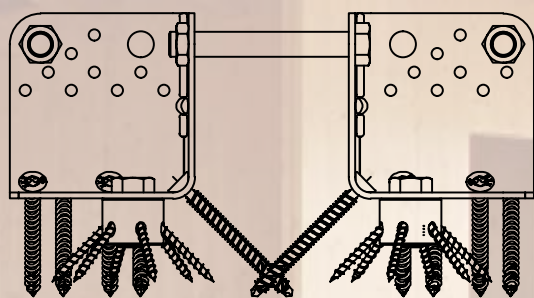
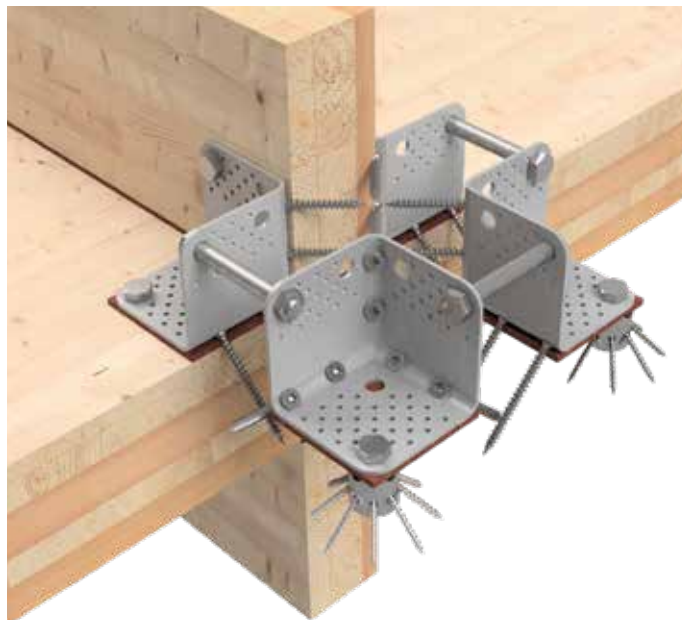
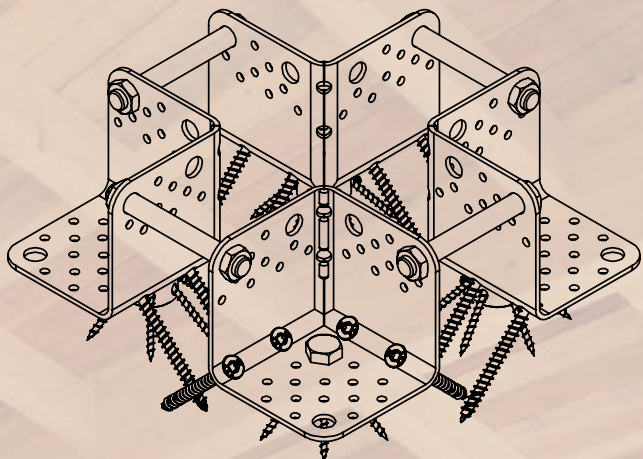

Registratevi ora online alla
NEWSLETTER
e non perdetevi le novità.
www.eurotec.team



Connettori per costruzioni in legno

Sviluppato per le moderne costruzioni in legno



© Copyright Soma Lino

Impiegabili per?

- Per la costruzione di telai in legno e in legno massiccio
- Per il montaggio in legno e calcestruzzo
- Per l'assorbimento di forze di trazione e di taglio

Vantaggi

- Molti campi d'impiego differenti
- Capacità di carico
→ necessità di una minore quantità
- Fissaggio indiretto con uno strato intermedio (ad es. OSB)
- Schema di foratura ottimizzato

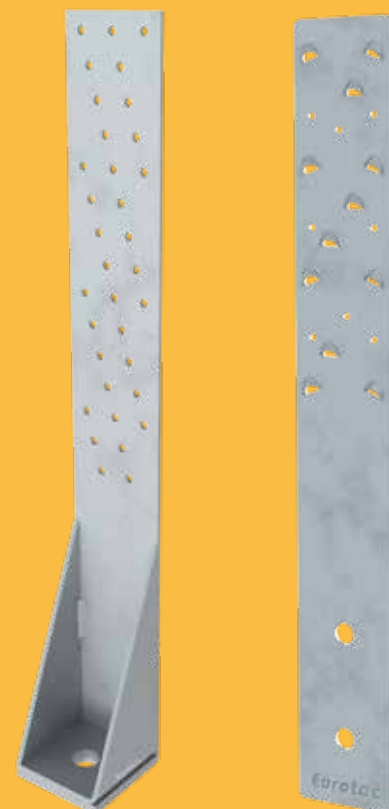

Angolo di taglio, Piastra di taglio

Connettore sviluppato per le moderne costruzioni in legno per assorbire gli sforzi di taglio



Angolo di taglio



| Art. no. | Dimensione [mm] | Materiale | Spessore del materiale [mm] | Pz./conf. |
|----------|-----------------|--------------|-----------------------------|-----------|
| 954112 | 230 x 120 | S250 Zincato | 3 | 1 |

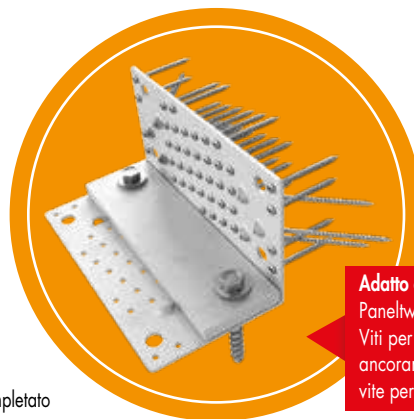

Adatto a questo scopo:
 Panelwistec TS 5 x 120 mm,
 Viti per calcestruzzo Rock, Tassello
 ancorante, Chiodi di ancoraggio e
 vite per ferramenta angolari

Vantaggi

- Molti campi d'impiego differenti
- Per il montaggio in legno e calcestruzzo
- Elevata capacità di taglio grazie al nuovo concetto di fissaggio
- Necessita di una minore quantità di legante
- In caso di ancoraggio all'elemento in calcestruzzo, l'angolo di taglio deve essere completato dalla Piastra di pressione elemento angolare con resistenza al taglio (Art.-No.: 954111)

Indicazioni di utilizzo

Per l'ancoraggio nel legno, sono presenti 6 fori con filettatura obliqua e 41 fori per lato, disponibili sia per viti angolari (VPFA) che per chiodi di ancoraggio. A seconda dell'applicazione, sono previsti due ulteriori utilizzi parziali dei fori di fissaggio, disponibili anche come calcolo del tipo a livello statico. L'ancoraggio nel calcestruzzo avviene attraverso fori (Ø14 mm) previsti a tale scopo con la nostra vite per calcestruzzo Rock Ø 12,5 mm o VPFA tasselli di ancoraggio Ø 12 mm.

Angolo di taglio piastra di pressione



| Art. no. | Dimensione [mm] | Materiale | Spessore del materiale [mm] | Pz./conf. |
|----------|-----------------|--------------|-----------------------------|-----------|
| 954111 | 230 x 70 | S235 Zincato | 12 | 1 |



Basi per elementi angolari SonoTec



La base per elementi angolari SonoTec integra in modo perfetto gli elementi angolari Eurotec e gli elementi a sistema angolare CLT. Le basi sono prodotte in materiale SK04, un composto di sughero e gomma naturale. Il prodotto è particolarmente adatto per smorzare le oscillazioni nelle applicazioni in cui sono necessari valori di isolamento molto elevati. Le basi per elementi angolari SonoTec sono utilizzate come isolanti non visibili (tappetini/strisce) con bassa frequenza di risonanza e peso medio-basso.

Vantaggi

- Semplice montaggio con posa sotto l'elemento
- Materiale resistente
- Non visibile
- Elevato assorbimento del peso
- Conforme al REACH

Indicazioni di utilizzo

Le basi per elementi angolari SonoTec possiedono, per le applicazioni in calcestruzzo, punzonature per le viti per calcestruzzo. Con un doppio strato è possibile aumentare la separazione fino a 12 mm. Si applicano le disposizioni per il sughero per isolamento acustico SonoTec SK04. Il materiale, in caso di utilizzo nel legno, può essere penetrato da viti. L'utilizzo deve essere determinato da un esperto in statica. La riduzione dei suoni dipende dalla costruzione, pertanto non è possibile fornire indicazioni.

| Art. no. | Dimensione [mm] | Materiale | Adatto per | Pz./conf. |
|----------|-----------------|-----------|---|-----------|
| 945311 | 230 x 70 x 6 | SK04 | Art.no. Denominazione 954088 Elemento angolare HH piatto | 5 |
| 945312 | 230 x 80 x 6 | SK04 | 954180 Elementi a sistema angolare CLT | 5 |
| 945314 | 230 x 100 x 6 | SK04 | 954087 Elemento angolare HB piatto | 5 |
| 945313 | 230 x 120 x 6 | SK04 | 954112 Elemento angolare con resistenza al taglio 120 x 230 | 5 |



Piastra di taglio

| Art. no. | Dimensione [mm] | Materiale | Spessore del materiale [mm] | Pz./conf. |
|----------|-----------------|--------------|-----------------------------|-----------|
| 954113 | 230 x 240 | S250 Zincato | 3 | 1 |

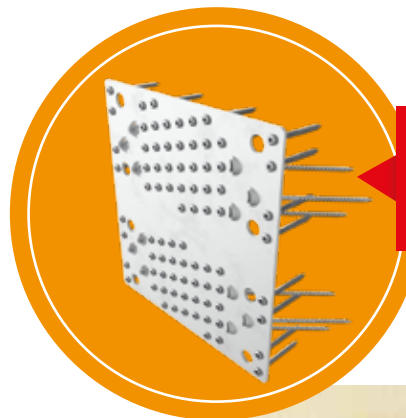

Adatto a questo scopo:
Panelwistec TS 5 x 120 mm,
Viti per calcestruzzo Rock, Tassello ancorante, Chiodi di ancoraggio e viti per ferramenta angolari

Vantaggi

- Molti campi d'impiego differenti
- Per il montaggio in legno e calcestruzzo
- Elevata capacità di taglio grazie al nuovo concetto di fissaggio
- Necessita di una minore quantità di legante

Indicazioni di utilizzo

Per l'ancoraggio nel legno, sono presenti 6 fori con filettatura obliqua e 41 fori per lato, disponibili sia per viti angolari (Vite per ferramenta angolari) che per chiodi di ancoraggio. A seconda dell'applicazione, sono previsti due ulteriori utilizzi parziali dei fori di fissaggio, disponibili anche come calcolo del tipo a livello statico.

L'ancoraggio nel calcestruzzo avviene attraverso fori (Ø14 mm) previsti a tale scopo con la nostra vite per calcestruzzo Rock Ø 12,5 mm o bulloni di ancoraggio Ø 12 mm.



Angolo di taglio - Valori statici Pieno utilizzo



Direzione del carico F2/F3

Connessione Legno-Legno

| Connessione lato verticale | Chiodo d'ancoraggio Ø 4 x 40 n=41 | Chiodo d'ancoraggio Ø 4 x 50 n=41 | Chiodo d'ancoraggio Ø 4 x 60 n=41 | Vite per ferramenta angolar Ø 5 x 40 n=41 | Vite per ferramenta angolar Ø 5 x 50 n=41 | Vite per ferramenta angolar Ø 5 x 60 n=41 |
|--|--------------------------------------|--------------------------------------|--------------------------------------|--|--|--|
| | Panelhwitec TS Ø 5 x 120 n=6 | | | | | |
| Connessione lato orizzontale | Chiodo d'ancoraggio Ø 4 x 40 n=41 | Chiodo d'ancoraggio Ø 4 x 50 n=41 | Chiodo d'ancoraggio Ø 4 x 60 n=41 | Vite per ferramenta angolar Ø 5 x 40 n=41 | Vite per ferramenta angolar Ø 5 x 50 n=41 | Vite per ferramenta angolar Ø 5 x 60 n=41 |
| | Panelhwitec TS Ø 5 x 120 n=6 | | | | | |
| Capacità di taglio caratt. [kN] | 30,5 | 36 | 37,2 | 41,9 | 44,6 | 47,6 |
| Capacità di taglio caratt. [kN] (Utilizzo Sonotec SK04) | 22,6 | 26,6 | 27,5 | 32,7 | 34,8 | 37,1 |

Direzione del carico F2/F3

Connessione Legno-Calcestruzzo

| Connessione lato verticale | Chiodo d'ancoraggio Ø 4 x 40 n=41 | Chiodo d'ancoraggio Ø 4 x 40 n=41 | Chiodo d'ancoraggio Ø 4 x 50 n=41 | Chiodo d'ancoraggio Ø 4 x 50 n=41 | Chiodo d'ancoraggio Ø 4 x 60 n=41 | Chiodo d'ancoraggio Ø 4 x 60 n=41 | Vite per ferramenta angolar Ø 5 x 40 n=41 | Vite per ferramenta angolar Ø 5 x 40 n=41 | Vite per ferramenta angolar Ø 5 x 50 n=41 | Vite per ferramenta angolar Ø 5 x 50 n=41 | Vite per ferramenta angolar Ø 5 x 60 n=41 | Vite per ferramenta angolar Ø 5 x 60 n=41 |
|---------------------------------|---|---|---|---|---|---|---|--|---|--|---|--|
| | Panelhwitec TS Ø 5 x 120 n=6 | | | | | | | | | | | |
| Connessione lato orizzontale | Viti per calcestruzzo Rock Ø 12,5 x 120 n=2 | Tassello ancorante Ø 12 x 110 n=2 | Viti per calcestruzzo Rock Ø 12,5 x 120 n=2 | Tassello ancorante Ø 12 x 110 n=2 | Viti per calcestruzzo Rock Ø 12,5 x 120 n=2 | Tassello ancorante Ø 12 x 110 n=2 | Viti per calcestruzzo Rock Ø 12,5 x 120 n=2 | Tassello ancorante Ø 12 x 110 n=2 | Viti per calcestruzzo Rock Ø 12,5 x 120 n=2 | Tassello ancorante Ø 12 x 110 n=2 | Viti per calcestruzzo Rock Ø 12,5 x 120 n=2 | Tassello ancorante Ø 12 x 110 n=2 |
| | incl. piastra di pressione 230 x 70 | | | | | | | | | | | |
| Capacità di taglio caratt. [kN] | 30,5 | 23,4 | 36,0 | 23,4 | 37,2 | 23,4 | 41,9 | 23,4 | 44,6 | 23,4 | 47,6 | 23,4 |

Le capacità di carico sono state stabilite sulla base della norma ETA-19/0020. Capacità di carico caratteristica in kN, classe di resistenza legno 350 kg/m³ densità car
Rispettare le distanze minime dal bordo degli elementi di collegamento secondo la EC 5.

Attenzione: verificare i presupposti. I valori specificati, la tipologia e il numero elementi di collegamento servono per un pre-dimensionamento. I calcoli di progetto devono essere eseguiti esclusivamente da personale autorizzato in base alle normative di ogni singolo Paese. Per una verifica della stabilità a titolo oneroso rivolgersi ad un/ingegnere strutturale qualificato ai sensi della normativa vigente in ciascun Paese. Saremo lieti di comunicarvi un nominativo.

Chiodatura parziale 1



Direzione del carico F2/F3

Connessione Legno-Legno

| Connessione lato verticale | Chiodo d'ancoraggio Ø 4 x 40 n=34 | Chiodo d'ancoraggio Ø 4 x 50 n=34 | Chiodo d'ancoraggio Ø 4 x 60 n=34 | Vite per ferramenta angolar Ø 5 x 40 n=34 | Vite per ferramenta angolar Ø 5 x 50 n=34 | Vite per ferramenta angolar Ø 5 x 60 n=34 |
|--|--------------------------------------|--------------------------------------|--------------------------------------|--|--|--|
| | Panelhwitec TS Ø 5 x 120 n=6 | | | | | |
| Connessione lato orizzontale | Chiodo d'ancoraggio Ø 4 x 40 n=34 | Chiodo d'ancoraggio Ø 4 x 50 n=34 | Chiodo d'ancoraggio Ø 4 x 60 n=34 | Vite per ferramenta angolar Ø 5 x 40 n=34 | Vite per ferramenta angolar Ø 5 x 50 n=34 | Vite per ferramenta angolar Ø 5 x 60 n=34 |
| | Panelhwitec TS Ø 5 x 120 n=6 | | | | | |
| Capacità di taglio caratt. [kN] | 23,9 | 28,1 | 29,1 | 32,7 | 34,9 | 37,2 |
| Capacità di taglio caratt. [kN] (Utilizzo Sonotec SK04) | 17,7 | 20,8 | 21,5 | 25,5 | 27,2 | 29 |

| Direzione del carico F2/F3 | | | | | | | | | | | | |
|---------------------------------|---|-----------------------------------|---|-----------------------------------|---|-----------------------------------|---|---|---|---|---|---|
| Connessione Legno-Calcestruzzo | | | | | | | | | | | | |
| Connessione lato verticale | Chiodo d'ancoraggio Ø 4 x 40 n=34 | Chiodo d'ancoraggio Ø 4 x 40 n=34 | Chiodo d'ancoraggio Ø 4 x 50 n=34 | Chiodo d'ancoraggio Ø 4 x 50 n=34 | Chiodo d'ancoraggio Ø 4 x 60 n=34 | Chiodo d'ancoraggio Ø 4 x 60 n=34 | Vite per ferramenta angolar Ø 5 x 40 n=34 | Vite per ferramenta angolar Ø 5 x 40 n=34 | Vite per ferramenta angolar Ø 5 x 50 n=34 | Vite per ferramenta angolar Ø 5 x 50 n=34 | Vite per ferramenta angolar Ø 5 x 60 n=34 | Vite per ferramenta angolar Ø 5 x 60 n=34 |
| | Panelwistec TS Ø 5 x 120 n=6 | | | | | | | | | | | |
| Connessione lato orizzontale | Viti per calcestruzzo Rock Ø 12,5 x 120 n=2 | Tassello ancorante Ø 12 x 110 n=2 | Viti per calcestruzzo Rock Ø 12,5 x 120 n=2 | Tassello ancorante Ø 12 x 110 n=2 | Viti per calcestruzzo Rock Ø 12,5 x 120 n=2 | Tassello ancorante Ø 12 x 110 n=2 | Viti per calcestruzzo Rock Ø 12,5 x 120 n=2 | Tassello ancorante Ø 12 x 110 n=2 | Viti per calcestruzzo Rock Ø 12,5 x 120 n=2 | Tassello ancorante Ø 12 x 110 n=2 | Viti per calcestruzzo Rock Ø 12,5 x 120 n=2 | Tassello ancorante Ø 12 x 110 n=2 |
| | incl. piastra di pressione 230 x 70 | | | | | | | | | | | |
| Capacità di taglio caratt. [kN] | 23,9 | 23,4 | 28,1 | 23,4 | 29,1 | 23,4 | 32,7 | 23,4 | 34,9 | 23,4 | 37,2 | 23,4 |

Le capacità di carico sono state stabilite sulla base della norma ETA-19/0020. Capacità di carico caratteristica in kN, classe di resistenza legno 350 kg/m³ densità car. Rispettare le distanze minime dal bordo degli elementi di collegamento secondo la EC 5.

Attenzione: verificare i presupposti. I valori specificati, la tipologia e il numero elementi di collegamento servono per un pre-dimensionamento. I calcoli di progetto devono essere eseguiti esclusivamente da personale autorizzato in base alle normative di ogni singolo Paese. Per una verifica della stabilità a titolo oneroso rivolgersi ad una/un ingegnere strutturale qualificato ai sensi della normativa vigente in ciascun Paese. Saremo lieti di comunicarvi un nominativo.

Chiodatura parziale 2

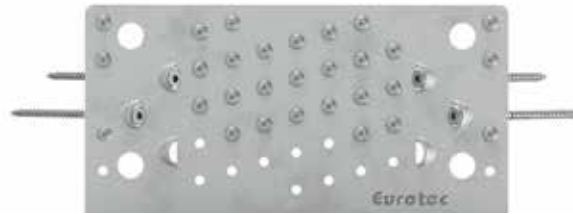

| Direzione del carico F2/F3 | | | | | | |
|---|-----------------------------------|-----------------------------------|-----------------------------------|---|---|---|
| Connessione Legno-Legno | | | | | | |
| Connessione lato verticale | Chiodo d'ancoraggio Ø 4 x 40 n=29 | Chiodo d'ancoraggio Ø 4 x 50 n=29 | Chiodo d'ancoraggio Ø 4 x 60 n=29 | Vite per ferramenta angolar Ø 5 x 40 n=29 | Vite per ferramenta angolar Ø 5 x 50 n=29 | Vite per ferramenta angolar Ø 5 x 60 n=29 |
| | Panelwistec TS Ø 5 x 120 n=4 | | | | | |
| Connessione lato orizzontale | Chiodo d'ancoraggio Ø 4 x 40 n=29 | Chiodo d'ancoraggio Ø 4 x 50 n=29 | Chiodo d'ancoraggio Ø 4 x 60 n=29 | Vite per ferramenta angolar Ø 5 x 40 n=29 | Vite per ferramenta angolar Ø 5 x 50 n=29 | Vite per ferramenta angolar Ø 5 x 60 n=29 |
| | Panelwistec TS Ø 5 x 120 n=4 | | | | | |
| Capacità di taglio caratt. [kN] | 19,3 | 22,8 | 23,6 | 26,5 | 28,3 | 30,1 |
| Capacità di taglio caratt. [kN] (Utilizzo Sonotec SK04) | 14,3 | 16,9 | 17,5 | 20,7 | 22,1 | 23,5 |

| Direzione del carico F2/F3 | | | | | | | | | | | | |
|---------------------------------|---|-----------------------------------|---|-----------------------------------|---|-----------------------------------|---|---|---|---|---|---|
| Connessione Legno-Calcestruzzo | | | | | | | | | | | | |
| Connessione lato verticale | Chiodo d'ancoraggio Ø 4 x 40 n=29 | Chiodo d'ancoraggio Ø 4 x 40 n=29 | Chiodo d'ancoraggio Ø 4 x 50 n=29 | Chiodo d'ancoraggio Ø 4 x 50 n=29 | Chiodo d'ancoraggio Ø 4 x 60 n=29 | Chiodo d'ancoraggio Ø 4 x 60 n=29 | Vite per ferramenta angolar Ø 5 x 40 n=29 | Vite per ferramenta angolar Ø 5 x 40 n=29 | Vite per ferramenta angolar Ø 5 x 50 n=29 | Vite per ferramenta angolar Ø 5 x 50 n=29 | Vite per ferramenta angolar Ø 5 x 60 n=29 | Vite per ferramenta angolar Ø 5 x 60 n=29 |
| | Panelwistec TS Ø 5 x 120 n=4 | | | | | | | | | | | |
| Connessione lato orizzontale | Viti per calcestruzzo Rock Ø 12,5 x 120 n=2 | Tassello ancorante Ø 12 x 110 n=2 | Viti per calcestruzzo Rock Ø 12,5 x 120 n=2 | Tassello ancorante Ø 12 x 110 n=2 | Viti per calcestruzzo Rock Ø 12,5 x 120 n=2 | Tassello ancorante Ø 12 x 110 n=2 | Viti per calcestruzzo Rock Ø 12,5 x 120 n=2 | Tassello ancorante Ø 12 x 110 n=2 | Viti per calcestruzzo Rock Ø 12,5 x 120 n=2 | Tassello ancorante Ø 12 x 110 n=2 | Viti per calcestruzzo Rock Ø 12,5 x 120 n=2 | Tassello ancorante Ø 12 x 110 n=2 |
| | incl. piastra di pressione 230 x 70 | | | | | | | | | | | |
| Capacità di taglio caratt. [kN] | 19,3 | 19,3 | 22,8 | 22,8 | 23,6 | 23,4 | 26,5 | 23,4 | 28,3 | 23,4 | 30,1 | 23,4 |

Le capacità di carico sono state stabilite sulla base della norma ETA-19/0020. Capacità di carico caratteristica in kN, classe di resistenza legno 350 kg/m³ densità car. Rispettare le distanze minime dal bordo degli elementi di collegamento secondo la EC 5.

Attenzione: verificare i presupposti. I valori specificati, la tipologia e il numero elementi di collegamento servono per un pre-dimensionamento. I calcoli di progetto devono essere eseguiti esclusivamente da personale autorizzato in base alle normative di ogni singolo Paese. Per una verifica della stabilità a titolo oneroso rivolgersi ad una/un ingegnere strutturale qualificato ai sensi della normativa vigente in ciascun Paese. Saremo lieti di comunicarvi un nominativo.

Piastra di taglio - Valori statici Pieno utilizzo

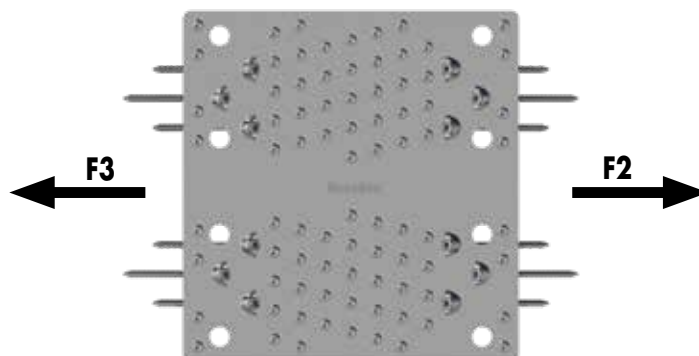

Direzione del carico F2/3

| Legno/Legno | Fissaggio nella soglia e soffitto in legno massiccio | | | | | | | Acciaio |
|---------------------------------|--|--------|--------|------------------------------|--------|--------|----------------|---------|
| | Connettore | | | | | | | |
| | Chiodo d'ancoraggio | | | Vite per ferramenta angolari | | | Panelwistec TS | |
| Dimensione [mm] | 4 x 40 | 4 x 50 | 4 x 60 | 5 x 40 | 5 x 50 | 5 x 60 | 5 x 120 | S250 |
| Numero (n) | 41 | | | 41 | | | 6 | |
| Capacità di taglio caratt. [kN] | 30,5 | 36 | 37,2 | 41,9 | 44,6 | 47,6 | – | 156 |

Direzione del carico F2/3

| Legno/Calcestruzzo | Fissaggio nella soglia | | | | | | Fissaggio in cemento | | | Acciaio |
|---------------------------------|------------------------|--------|--------|------------------------------|--------|--------|----------------------|----------------------------|--------------------|---------|
| | Connettore | | | | | | | | | |
| | Chiodo d'ancoraggio | | | Vite per ferramenta angolari | | | Panelwistec TS | Viti per calcestruzzo Rock | Tassello ancorante | |
| Dimensione [mm] | 4 x 40 | 4 x 50 | 4 x 60 | 5 x 40 | 5 x 50 | 5 x 60 | 5 x 120 | Ø 12,5 | Ø 12 | S250 |
| Numero (n) | 41 | | | 41 | | | 6 | 2 | 2 | |
| Capacità di taglio caratt. [kN] | 30,5 | 36 | 37,2 | 41,9 | 44,6 | 47,6 | – | 21,8 | 12,2 | 156 |

Le capacità di carico sono state stabilite sulla base della norma ETA-19/0020. Capacità di carico caratteristica in kN, classe di resistenza legno 350 kg/m³ densità car
Rispettare le distanze minime dal bordo degli elementi di collegamento secondo la EC 5. Forza di rifollamento del foro sul contorno secondo la EC3: F_{s,R}, ø14 mm = 93,75 kN

Attenzione: verificare i presupposti. I valori specificati, la tipologia e il numero elementi di collegamento servono per un pre-dimensionamento. I calcoli di progetto devono essere eseguiti esclusivamente da personale autorizzato in base alle normative di ogni singolo Paese. Per una verifica della stabilità a titolo oneroso rivolgersi ad una/un ingegnere strutturale qualificato ai sensi della normativa vigente in ciascun Paese. Saremo lieti di comunicarvi un nominativo.

Chiodatura parziale 1



Direzione del carico F2/3

| Legno/Legno | Fissaggio nella soglia e soffitto in legno massiccio | | | | | | | Acciaio |
|---------------------------------|--|--------|--------|------------------------------|--------|--------|----------------|---------|
| | Connettore | | | | | | | |
| | Chiodo d'ancoraggio | | | Vite per ferramenta angolari | | | Panelwistec TS | |
| Dimensione [mm] | 4 x 40 | 4 x 50 | 4 x 60 | 5 x 40 | 5 x 50 | 5 x 60 | 5 x 120 | S250 |
| Numero (n) | 34 | | | 34 | | | 6 | |
| Capacità di taglio caratt. [kN] | 23,9 | 28,1 | 29,1 | 32,7 | 34,9 | 37,2 | – | 156 |

| Direzione del carico F2/3 | | | | | | | | | | | |
|---------------------------------|------------------------|--------|--------|------------------------------|--------|--------|---------|----------------------|----------------------------|---------|--------------------|
| Legno/Calcestruzzo | Fissaggio nella soglia | | | | | | | Fissaggio in cemento | | Acciaio | |
| | Connettore | | | | | | | Paneltwistec TS | Viti per calcestruzzo Rock | | Tassello ancorante |
| | Chiodo d'ancoraggio | | | Vite per ferramenta angolari | | | | | | | |
| Dimensione [mm] | 4 x 40 | 4 x 50 | 4 x 60 | 5 x 40 | 5 x 50 | 5 x 60 | 5 x 120 | Ø 12,5 | Ø 12 | S250 | |
| Numero (n) | 34 | | | 34 | | | 6 | 2 | 2 | | |
| Capacità di taglio caratt. [kN] | 23,9 | 28,1 | 29,1 | 32,7 | 34,9 | 37,2 | – | 20,5 | 11,6 | 156 | |

Le capacità di carico sono state stabilite sulla base della norma ETA-19/0020. Capacità di carico caratteristica in kN, classe di resistenza legno 350 kg/m³ densità car
Rispettare le distanze minime dal bordo degli elementi di collegamento secondo la EC 5. Forza di rifollamento del foro sul contorno secondo la EC3: $F_{t,R} \cdot R_k \cdot \phi 14 \text{ mm} = 93,75 \text{ kN}$

Attenzione: verificare i presupposti. I valori specificati, la tipologia e il numero elementi di collegamento servono per un pre-dimensionamento. I calcoli di progetto devono essere eseguiti esclusivamente da personale autorizzato in base alle normative di ogni singolo Paese. Per una verifica della stabilità a titolo oneroso rivolgersi ad una/un ingegnere strutturale qualificato ai sensi della normativa vigente in ciascun Paese. Saremo lieti di comunicarvi un nominativo.

Chiodatura parziale 2



| Direzione del carico F2/3 | | | | | | | | | | |
|---------------------------------|--|--------|--------|------------------------------|--------|--------|-----------------|---------|------|--|
| Legno/Legno | Fissaggio nella soglia e soffitto in legno massiccio | | | | | | | Acciaio | | |
| | Connettore | | | | | | | | | |
| | Chiodo d'ancoraggio | | | Vite per ferramenta angolari | | | Paneltwistec TS | | | |
| Dimensione [mm] | 4 x 40 | 4 x 50 | 4 x 60 | 5 x 40 | 5 x 50 | 5 x 60 | 5 x 120 | | S250 | |
| Numero (n) | 29 | | | 29 | | | 4 | | | |
| Capacità di taglio caratt. [kN] | 19,3 | 22,8 | 23,6 | 26,5 | 28,3 | 30,1 | – | | 156 | |

| Direzione del carico F2/3 | | | | | | | | | | | |
|---------------------------------|------------------------|--------|--------|------------------------------|--------|--------|---------|----------------------|----------------------------|---------|--------------------|
| Legno/Calcestruzzo | Fissaggio nella soglia | | | | | | | Fissaggio in cemento | | Acciaio | |
| | Connettore | | | | | | | Paneltwistec TS | Viti per calcestruzzo Rock | | Tassello ancorante |
| | Chiodo d'ancoraggio | | | Vite per ferramenta angolari | | | | | | | |
| Dimensione [mm] | 4 x 40 | 4 x 50 | 4 x 60 | 5 x 40 | 5 x 50 | 5 x 60 | 5 x 120 | Ø 12,5 | Ø 12 | S250 | |
| Numero (n) | 29 | | | 29 | | | 4 | 2 | 2 | | |
| Capacità di taglio caratt. [kN] | 19,3 | 22,8 | 23,6 | 26,5 | 28,3 | 30,1 | – | 14,4 | 11,2 | 156 | |

Le capacità di carico sono state stabilite sulla base della norma ETA-19/0020. Capacità di carico caratteristica in kN, classe di resistenza legno 350 kg/m³ densità car
Rispettare le distanze minime dal bordo degli elementi di collegamento secondo la EC 5. Forza di rifollamento del foro sul contorno secondo la EC3: $F_{t,R} \cdot R_k \cdot \phi 14 \text{ mm} = 93,75 \text{ kN}$

Attenzione: verificare i presupposti. I valori specificati, la tipologia e il numero elementi di collegamento servono per un pre-dimensionamento. I calcoli di progetto devono essere eseguiti esclusivamente da personale autorizzato in base alle normative di ogni singolo Paese. Per una verifica della stabilità a titolo oneroso rivolgersi ad una/un ingegnere strutturale qualificato ai sensi della normativa vigente in ciascun Paese. Saremo lieti di comunicarvi un nominativo.

Elementi a sistema angolare CLT



Elementi a sistema angolare CLT

| Art. no. | Dimensione [mm] ^{a)} | Materiale | Spessore del materiale [mm] | Pz./conf. |
|----------|-------------------------------|--------------|-----------------------------|-----------|
| 954180 | 230 x 80 x 120 | S250 Zincato | 4 | 1 |

a) Lunghezza x Larghezza x Altezza

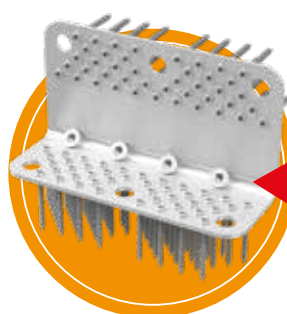
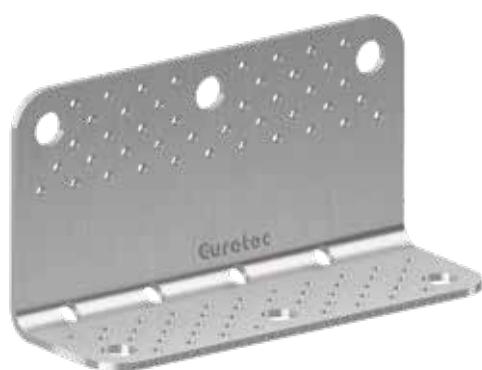

Adatto a questo scopo:
IdeeFix, KonstruX e
Vite per ferramenta angolari

Vantaggi

- Elevato assorbimento del carico
- Utilizzo variabile
- Compatibile con SK04

Descrizione

Gli elementi a sistema angolare CLT sono ideali per l'impiego nelle costruzioni in legno massiccio. Il loro campo di applicazione è limitato all'uso di CLT (Cross laminated timber). Grazie alla loro esecuzione massiccia possono trasmettere forze elevate. A differenza dei sistemi angolari standard, gli elementi a sistema angolare CLT possono essere combinati con il nostro IdeeFix. In questo modo è possibile realizzare collegamenti complessi.

Anwendungshinweise

Per gli elementi a sistema angolare CLT vengono utilizzate o viti per ferramenta angolari 5 x 60 mm in combinazione con la KonstruX SK 10 x 125 mm. Nell'utilizzo con l'IdeeFix sono necessari solo 4 IdeeFix e 4 KonstruX, si veda l'immagine dell'applicazione. È anche possibile combinare IdeeFix e bulloni attraverso una parete. Devono essere osservati obbligatoriamente i valori di carico dell'ETA. Per ulteriori informazioni contattare il nostro ufficio tecnico all'indirizzo technik@eurotec.team o telefonare al numero +49 2331 6245-444.



Adatto a questo scopo:
Basi per elementi angolari
SonoTec (Art.no. 945312)
Maggiori informazioni si
possono trovare su 237



Applicazione con IdeeFix, Bullone, KonstruX



Applicazione con Vite per ferramenta angolari, KonstruX

Connessione con elementi a sistema angolare CLT

| Direzione del carico F1; F2/F3; F5 | | | | | | | | | | | | |
|---|--|--|--|--|---------------------|---------------------|---------------------|---------------------|----------------|----------------|--------------------|--------------------|
| Connessione lato verticale Vite per ferramenta angolari Ø 5 mm n=43 | 5,0 x 40 | 5,0 x 50 | 5,0 x 60 | 5,0 x 70 | 5,0 x 40 | 5,0 x 50 | 5,0 x 60 | 5,0 x 70 | 5,0 x 40 | 5,0 x 50 | 5,0 x 60 | 5,0 x 70 |
| Connessione lato orizzontale | Vite per ferramenta angolari 5,0 x 40 n=43 | Vite per ferramenta angolari 5,0 x 50 n=43 | Vite per ferramenta angolari 5,0 x 60 n=43 | Vite per ferramenta angolari 5,0 x 70 n=43 | IdeeFix Ø 40 n=3 | IdeeFix Ø 40 n=3 | IdeeFix Ø 40 n=3 | IdeeFix Ø 40 n=3 | M16 8.8 n=3 | M16 8.8 n=3 | M16 8.8 n=3 | M16 8.8 n=3 |
| KonstruX 10 x 125 n=4 | | | | | | | | | | | | |
| $F_{1, Rk}$ Trazione | 55,8 kN | 62,4 kN | 69,1 kN | 75,7 kN | 43,1 kN | 43,1 kN | 43,1 kN | 43,1 kN | 43,1 kN | 43,1 kN | 43,1 kN | 43,1 kN |
| $F_{23, Rk}$ | 49,1 kN | 58,3 kN | 62,1 kN | 66,0 kN | 49,1 kN | 55,9 kN | 55,9 kN | 55,9 kN | 49,1 kN | 58,3 kN | 62,1 kN 60,5 kN | 66,0 kN 60,5 kN |
| $F_{5, Rk}$ Trazione ⊥ su CLT | 6,9 kN | 6,9 kN | 6,9 kN | 6,9 kN | 6,9 kN | 6,9 kN | 6,9 kN | 6,9 kN | 6,9 kN | 6,9 kN | 6,9 kN | 6,9 kN |

| Direzione del carico F1; F2/F3; F5 | | | | | | |
|------------------------------------|--|--|---------------------|---------------------|---------------------|---------------------|
| Connessione lato verticale | IdeeFix Ø 40 n=3 | IdeeFix Ø 40 n=2 | IdeeFix Ø 40 n=3 | IdeeFix Ø 40 n=2 | IdeeFix Ø 40 n=3 | IdeeFix Ø 40 n=2 |
| Connessione lato orizzontale | Vite per ferramenta angolari 5,0 x 40;50;60;70 n=43 | Vite per ferramenta angolari 5,0 x 40;50;60;70 n=43 | IdeeFix Ø 40 n=3 | IdeeFix Ø 40 n=2 | M16 8.8 n=3 | M16 8.8 n=2 |
| KonstruX 10 x 125 n=4 | | | | | | |
| $F_{1, Rk}$ Trazione | 43,1 kN | 29,9 kN | 43,1 kN | 29,9 kN | 43,1 kN | 29,9 kN |
| $F_{23, Rk}$ | 26,0 kN | 22,3 kN | 26,0 kN | 22,3 kN | 26,0 kN | 22,3 kN |
| $F_{5, Rk}$ Trazione ⊥ su CLT | 4,8 kN | 4,8 kN | 4,8 kN | 4,8 kN | 4,8 kN | 4,8 kN |

| Direzione del carico F1; F2/F3; F5 | | | | | | |
|------------------------------------|--|--|---------------------|---------------------|--------------------|--------------------|
| Connessione lato verticale | M16 8.8 n=3 | M16 8.8 n=2 | M16 8.8 n=3 | M16 8.8 n=2 | M16 8.8 n=3 | M16 8.8 n=2 |
| Connessione lato orizzontale | Vite per ferramenta angolari 5,0 x 40;50;60;70 n=43 | Vite per ferramenta angolari 5,0 x 40;50;60;70 n=43 | IdeeFix Ø 40 n=3 | IdeeFix Ø 40 n=2 | M16 8.8 n=3 | M16 8.8 n=2 |
| KonstruX 10 x 125 n=4 | | | | | | |
| $F_{1, Rk}$ Trazione | 43,1 kN | 43,1 kN | 43,1 kN | 29,9 kN | 43,1 kN | 43,1 kN 36,7 kN |
| $F_{23, Rk}$ | 34,4 kN 29,3 kN | 29,6 kN 25,2 kN | 34,4 kN 29,3 kN | 29,6 kN 25,2 kN | 34,4 kN 29,3 kN | 29,6 kN 25,2 kN |
| $F_{5, Rk}$ Trazione ⊥ su CLT | 4,8 kN | 4,8 kN | 4,8 kN | 4,8 kN | 4,8 kN | 4,8 kN |

$F_{4, Rk}=54$ kN Pressione ⊥ su CLT; indipendentemente dalle connessioni.

In caso di connessioni con M16 8.8 se la testa della vite o il dado non è disposta/o su CLT: rondella con $d_v=40$ mm.

$\rho_k=350$ kg/m³ per alcuni tipi di legno lamellare incrociato, possibile aumento delle capacità di carico in base a ETA-19/0020 con $k_{dim} = \left(\frac{\rho_k}{350 \text{ kg/m}^3} \right)^{0,5}$.

La torsione dei componenti in legno lamellare incrociato deve essere impedita dalla progettazione della struttura portante.

In caso di connessione su entrambi i lati con elementi a sistema angolare CLT i valori di questa tabella possono essere definiti per entrambi gli angoli. I valori per $F_{23, Rk}$ variano solo per il collegamento con viti M16.

Vale a dire che se nella parte superiore e inferiore del soffitto vengono applicati elementi a sistema angolare CLT, occorre utilizzare i valori in corsivo.

Elemento angolare HB piatto



Elemento angolare HB piatto

| Art. no. | Dimensione [mm] ^{a)} | Materiale | Spessore del materiale [mm] | Pz./conf. |
|--|-------------------------------|--------------|-----------------------------|-----------|
| 954087 | 230 x 100 x 70 | S250 Zincato | 3 | 1 |
| Piastra di pressione elemento angolare piatto | | | | |
| 954111 | 230 x 68 | S235 Zincato | 12 | 1 |

a) Lunghezza x Larghezza x Altezza



Adatto a questo scopo:
Basi per elementi angolari
SonoTec (Art.no. 945314)
Maggiori informazioni si
possono trovare su 237

Vantaggi

- Per il montaggio su calcestruzzo
- Elevata capacità del carico di taglio grazie a un nuovo concetto di fissaggio
- Meno connettori richiesti
- Può essere usato solo in combinazione con Piastra di pressione elemento angolare con resistenza al taglio HB piatto (Art.-No.: 954179)

Descrizione

L'elemento angolare HB piatto (legno-calcestruzzo) rappresenta un connettore angolare realizzato appositamente per l'edilizia in legno per assorbire le forze di taglio. La sua altezza ridotta lo rende ideale per l'impiego nella costruzione delle strutture in legno. Grazie alla piastra di pressione, è possibile trasferire i carichi sul calcestruzzo in modo ottimale.



Elemento angolare HH piatto

Elemento angolare HH piatto

| Art. no. | Dimensione [mm] ^{a)} | Materiale | Spessore del materiale [mm] | Pz./conf. |
|----------|-------------------------------|--------------|-----------------------------|-----------|
| 954088 | 230 x 70 | S250 Zincato | 3 | 1 |

a) Lunghezza x Larghezza



Adatto a questo scopo:
Basi per elementi angolari
SonoTec (Art.no. 945314)
Maggiori informazioni si
possono trovare su 237

Vantaggi

- Per il montaggio su legno
- Elevata capacità del carico di taglio grazie a un nuovo concetto di fissaggio
- Meno connettori richiesti
- In abbinamento con KonstruX consente l'assorbimento di forze di trazione particolarmente elevate

Descrizione

L'elemento angolare HH piatto (legno/legno) rappresenta un connettore angolare realizzato appositamente per l'edilizia in legno per l'assorbimento delle forze di taglio. La sua altezza ridotta lo rende ideale per l'impiego nella costruzione delle strutture in legno.



Elemento angolare HB piatto - Valori statici



| Direzione del carico F2/F3/F4 | | |
|--|---|-----------------------------------|
| Connessione Legno-Calcestruzzo | | |
| Connessione lato verticale | Vite per ferramenta angolari Ø 5 x 25 n=3 | |
| | Panelhwistec TS Ø 5 x 120 n=12 | |
| Connessione lato orizzontale | Viti per calcestruzzo Rock Ø 12,5 x 120 n=2 | Tassello ancorante Ø 12 x 110 n=2 |
| | incl. piastra di pressione 230 x 68 x 12 | |
| Capacità di taglio caratt. F_{23} [kN] | 40,0 | 23,9 |
| Capacità di carico caratteristica F_1 [kN] | 40,0 | 40,0 |

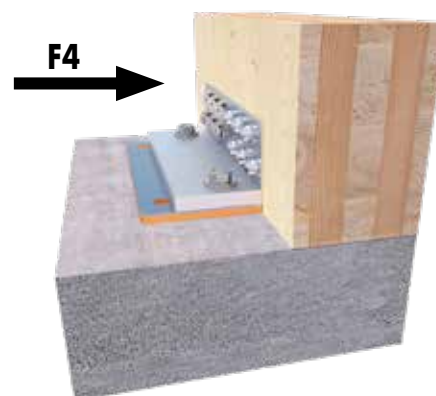

Le capacità di carico sono state stabilite sulla base della norma ETA-19/0020. Capacità di carico caratteristica in kN, classe di resistenza legno 350 kg/m³ densità car. Rispettare le distanze minime dal bordo degli elementi di collegamento secondo la EC 5.

Attenzione: verificare i presupposti. I valori specificati, la tipologia e il numero elementi di collegamento servono per un pre-dimensionamento. I calcoli di progetto devono essere eseguiti esclusivamente da personale autorizzato in base alle normative di ogni singolo Paese. Per una verifica della stabilità a titolo oneroso rivolgersi ad una/un ingegnere strutturale qualificato ai sensi della normativa vigente in ciascun Paese. Saremo lieti di comunicarvi un nominativo.

Elemento angolare HH piatto - Valori statici



| Lastrichtung F2/F3/F4 | | |
|--|---|--|
| Connessione Legno-Legno | | |
| Connessione lato verticale | Vite per ferramenta angolari Ø 5 x 25 n=3 | |
| | Panelhwistec TS Ø 5 x 120 n=12 | |
| Connessione lato orizzontale | Vite per ferramenta angolari Ø 5 x 25 n=3 | |
| | Panelhwistec STS Ø 5 x 120 n=12 | |
| Capacità di taglio caratt. F_{23} [kN] | 40,0 | |
| Capacità di taglio caratt. F_{23} [kN] (Utilizzo Sonotec SK04) | 36,0 | |
| Capacità di carico caratteristica F_1 [kN] | 40,0 | |
| Capacità di carico caratteristica F_{23} [kN] (Utilizzo Sonotec SK04) | 36,0 | |

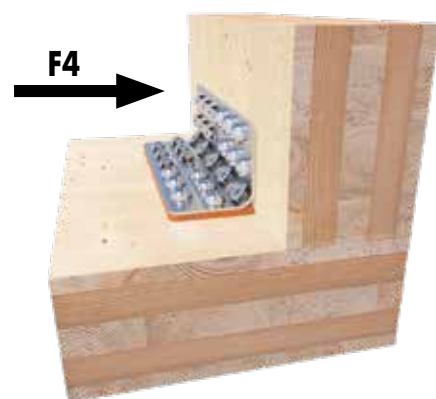

Le capacità di carico sono state stabilite sulla base della norma ETA-19/0020. Capacità di carico caratteristica in kN, classe di resistenza legno 350 kg/m³ densità car. Rispettare le distanze minime dal bordo degli elementi di collegamento secondo la EC 5.

Attenzione: verificare i presupposti. I valori specificati, la tipologia e il numero elementi di collegamento servono per un pre-dimensionamento. I calcoli di progetto devono essere eseguiti esclusivamente da personale autorizzato in base alle normative di ogni singolo Paese. Per una verifica della stabilità a titolo oneroso rivolgersi ad una/un ingegnere strutturale qualificato ai sensi della normativa vigente in ciascun Paese. Saremo lieti di comunicarvi un nominativo.



Angolare Rinforzato 340/440

Parti in lamiera d'acciaio appositamente progettate per la costruzione di telai in legno per la trasmissione di forze di trazione

Angolare Rinforzato 340/440

| Art. no. | Dimensione [mm] | Materiale | Spessore del materiale [mm] | Pz./conf. |
|----------------------------|-----------------|--------------|-----------------------------|-----------|
| 954099 | 340 x 63 | S355 Zincato | 3 | 1 |
| 954100 | 440 x 63 | S355 Zincato | 3 | 1 |
| Piastra di rinforzo | | | | |
| 954110 | 50 x 58 | S355 Zincato | 10 | 1 |

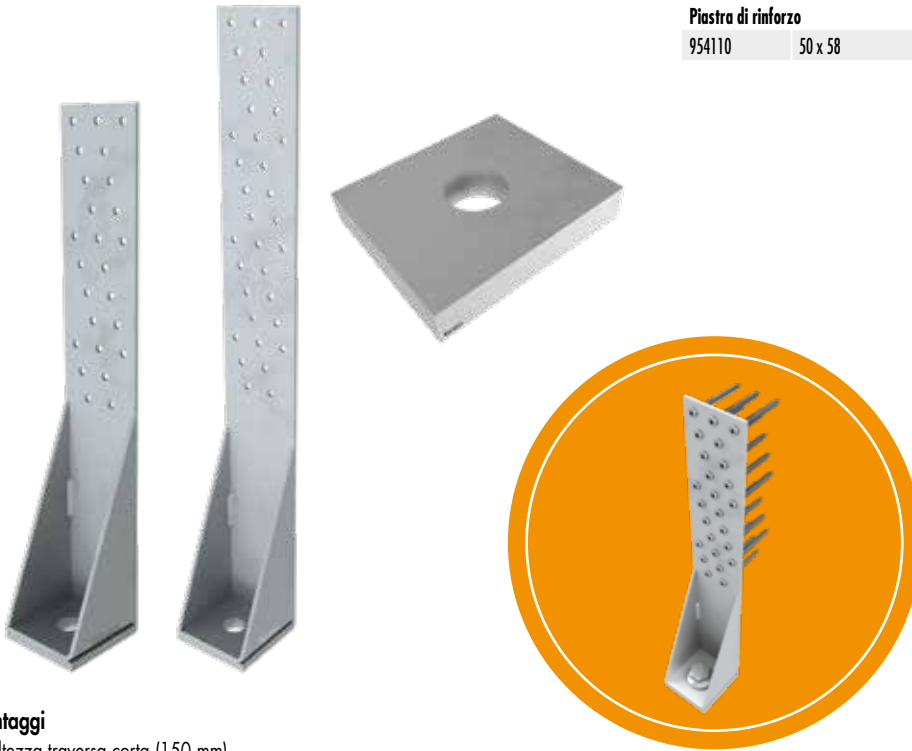

Vantaggi

- Altezza traversa corta (150 mm)
- Fissaggio indiretto con uno strato intermedio (ad es. OSB)
- Per il montaggio in legno e calcestruzzo
- Posizione della vite ottimizzata per capacità di carico molto elevate
- Può essere utilizzato solo in combinazione con la Piastra di pressione ancoraggio (Art.-No.: 954110)

Indicazioni di utilizzo

I tiranti sono posizionati nella zona del pavimento sul tavolato e fissati con viti o chiodi di ancoraggio sulla traversa e possibilmente sulla soglia. Il collegamento è in grado di guidare in sicurezza le forze di trazione, e spinta attraverso le viti nei tiranti e infine tramite un tassello nelle piastre di base.



Angolare Rinforzato 340/440 - Valori statici

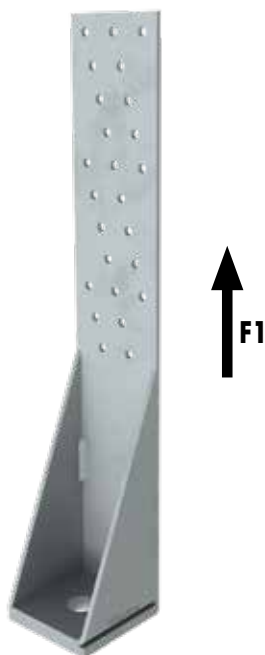

Angolare Rinforzato 340

Direzione del carico F1 (con Piastra di rinforzo)

| Legno/Calcestruzzo | Fissaggio in montanti | | | Fissaggio in calcestruzzo non fessurato | | | | Fissaggio in calcestruzzo fessurato | | | | Acciaio | | | |
|---------------------------------------|-----------------------|--------|--------|---|--------|--------|----------------------------|-------------------------------------|--------------------|------|----------------------------|---------|--------------------|------|------|
| | Connettore | | | | | | | | | | | | | | |
| | Chiodo d'ancoraggio | | | Vite per ferramenta angolari | | | Viti per calcestruzzo Rock | | Tassello ancorante | | Viti per calcestruzzo Rock | | Tassello ancorante | | |
| Dimensione [mm] | 4 x 40 | 4 x 50 | 4 x 60 | 5 x 40 | 5 x 50 | 5 x 60 | Ø 12,5 | Ø 16,5 | Ø 12 | Ø 16 | Ø 12,5 | Ø 16,5 | Ø 12 | Ø 16 | S355 |
| Numero (n) | 25 | | | 25 | | | 1 | | 1 | | 1 | | 1 | | |
| Resistenza alla trazione caratt. [kN] | 28,3 | 33,4 | 34,4 | 38,8 | 41,3 | 44 | 25 | 40 | 20 | 35 | 12 | 30 | 20 | 35 | 47,9 |

Le capacità di carico sono state stabilite sulla base della norma ETA-19/0020. Capacità di carico caratteristica in kN, classe di resistenza legno 350 kg/m³ densità car. Rispettare le distanze minime dal bordo degli elementi di collegamento secondo la EC 5.

Angolare Rinforzato 440

Direzione del carico F1 (Con Piastra di rinforzo)

| Legno/Calcestruzzo | Fissaggio in montanti | | | Fissaggio in calcestruzzo non fessurato | | | | Fissaggio in calcestruzzo fessurato | | | | Acciaio | | | |
|---------------------------------------|-----------------------|--------|--------|---|--------|--------|----------------------------|-------------------------------------|--------------------|------|----------------------------|---------|--------------------|------|------|
| | Connettore | | | | | | | | | | | | | | |
| | Chiodo d'ancoraggio | | | Vite per ferramenta angolari | | | Viti per calcestruzzo Rock | | Tassello ancorante | | Viti per calcestruzzo Rock | | Tassello ancorante | | |
| Dimensione [mm] | 4 x 40 | 4 x 50 | 4 x 60 | 5 x 40 | 5 x 50 | 5 x 60 | Ø 12,5 | Ø 16,5 | Ø 12 | Ø 16 | Ø 12,5 | Ø 16,5 | Ø 12 | Ø 16 | S355 |
| Numero (n) | 34 | | | 34 | | | 1 | | 1 | | 1 | | 1 | | |
| Resistenza alla trazione caratt. [kN] | 37,3 | 44 | 45,4 | 51,1 | 54,5 | 58 | 25 | 40 | 20 | 35 | 12 | 30 | 20 | 35 | 47,9 |

Le capacità di carico sono state stabilite sulla base della norma ETA-19/0020. Capacità di carico caratteristica in kN, classe di resistenza legno 350 kg/m³ densità car. Rispettare le distanze minime dal bordo degli elementi di collegamento secondo la EC 5.



Tirante HighLoad

Tirante HighLoad



Vantaggi

- Altezza traversa corta (150 mm)
- Ideale per ancorare elementi in legno lamellare a strati incrociati (CLT)
- Fissaggio indiretto con uno strato intermedio (ad es. OSB)
- Per il montaggio in legno e calcestruzzo a Acero
- Può essere usato solo in combinazione con la Piastra di pressione ancoraggio HighLoad (Art.-No.: 954178)

Descrizione

Il tirante HighLoad è un elemento stampato in lamiera d'acciaio appositamente studiato per trasmettere forze di trazione estremamente elevate nelle costruzioni in legno. È stato sviluppato per soddisfare le esigenze delle costruzioni in legno moderne (edifici complessi a capannone, edifici a più piani). È in grado di assorbire carichi eccezionalmente elevati.

| Art. no. | Dimensione [mm] | Materiale | Spessore del materiale [mm] | Pz./conf. |
|----------------------------|-----------------|--------------|-----------------------------|-----------|
| 954114 | 750 x 140 x 85 | S250 Zincato | 3 | 1 |
| Piastra di rinforzo | | | | |
| 954178 | 130 x 82 | S235 Zincato | 40 | 1 |



Tirante HighLoad - Valori statici

| Legno/Calcestruzzo | Direzione del carico F1 | | | | | | | | Acero |
|---------------------------------------|-------------------------|--------|------------------------------|--------|---|--------|--------------------|------|-------|
| | Fissaggio in montanti | | | | Fissaggio in calcestruzzo non fessurato | | | | |
| | Chiodo d'ancoraggio | | Vite per ferramenta angolari | | Barra di ancoraggio (a iniezione) | | Tassello ancorante | | |
| Dimensione [mm] | 4 x 40 | 4 x 50 | 4 x 60 | 5 x 40 | 5 x 50 | 5 x 60 | Ø 27 | Ø 27 | S355 |
| Numero [n] | 81 | | | 81 | | | 1 | 1 | |
| Resistenza alla trazione caratt. [kN] | 81,4 | 96,04 | 99,1 | 111,7 | 119 | 126,8 | - | - | 104,3 |

Capacità di carico caratteristica in kN, classe di resistenza legno 350 kg/m³ densità car.
Rispettare le distanze minime dal bordo degli elementi di collegamento secondo la EC 5.

Angolare Rinforzato Simply

Sicuro ancoraggio in trazione delle strutture in legno di edifici



Angolare Rinforzato Simply

Foro allungato, zincato a caldo



| Art. no. | Dimensione [mm] ^{a)} | Spessore del materiale [mm] | Pz./conf. |
|----------|-------------------------------|-----------------------------|-----------|
| 954056 | 95 x 88 x 65 | 4 | 25 |
| 954057 | 135 x 88 x 65 | 4 | 25 |
| 954058 | 285 x 88 x 65 | 4 | 25 |

a) Altezza x Lunghezza x Larghezza

Per connessioni facili e veloci

Il angolare rinforzato Simply consente facili e rapide connessioni legno/legno, legno/calcestruzzo, legno/acciaio e legno/opera muraria. È particolarmente stabile e può sopportare carichi estremi. Il tirante d'ancoraggio Simply è dotato di un lato con fori per chiodi e bulloni di un lato con fori per chiodi e bulloni (tra cui uno foro allungato).

| Angolare Rinforzato | Fori | |
|---------------------|--------------|--------|
| | Ø [mm] | Numero |
| Simply 95 | 5 | 9 + 2 |
| | 13,5 (x24,5) | 0 + 1 |
| | 11 | 0 + 1 |
| Simply 135 | 5 | 14 + 2 |
| | 13,5 (x24,5) | 1 + 1 |
| | 11 | 0 + 1 |
| Simply 285 | 5 | 28 + 2 |
| | 13,5 (x24,5) | 3 + 1 |
| | 11 | 0 + 1 |

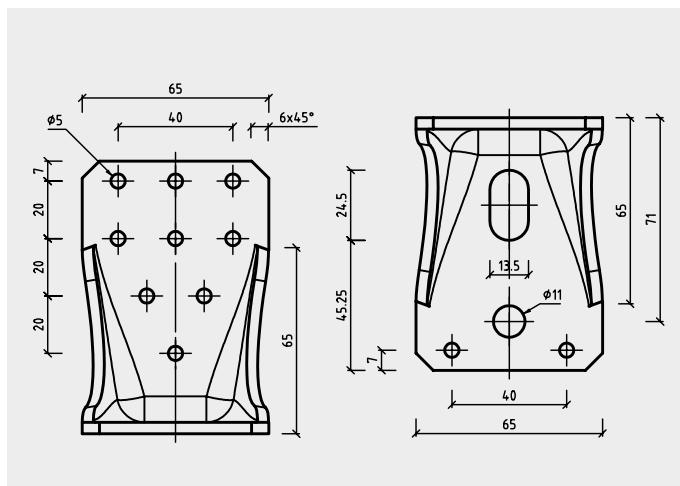

Simply 95

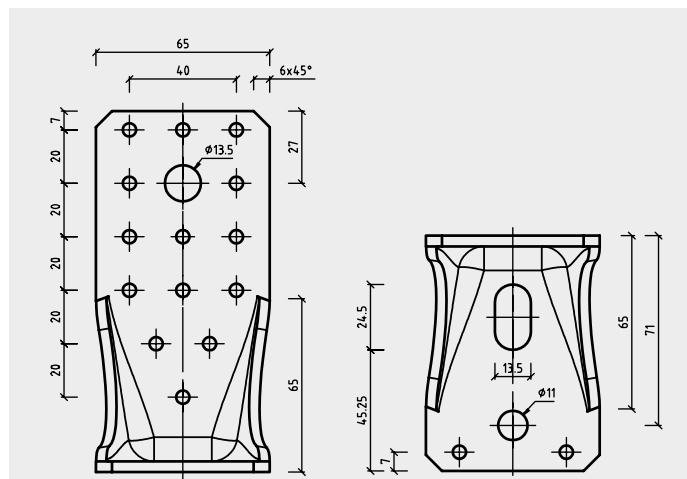

Simply 135

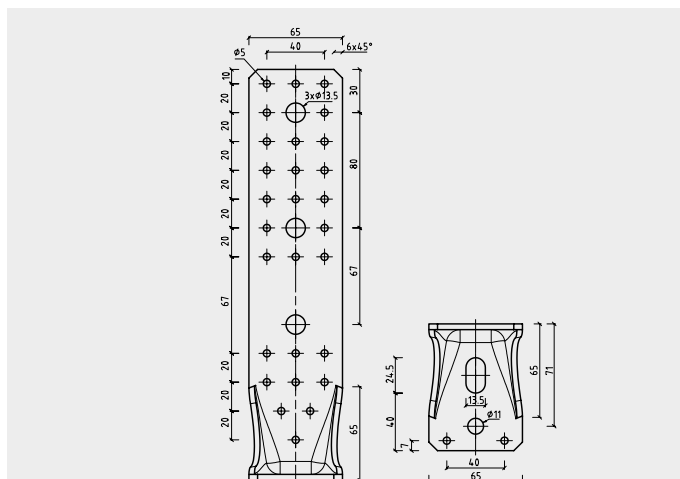

Simply 285



Piastra forata HH60/70, HB60/70

Piastre forate sviluppate per la moderna costruzione in legno per assorbire forze di trazione e forze di spinta e taglio

Piastra forata HH60/HH70

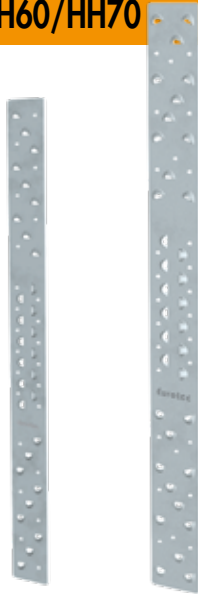

| Art. no. | Dimensione [mm] | Materiale | Spessore del materiale [mm] | Pz./conf. |
|----------|-----------------|--------------|-----------------------------|-----------|
| 954096 | 680 x 60 | S250 Zincato | 3 | 1 |
| 954098 | 740 x 70 | S250 Zincato | 3 | 1 |

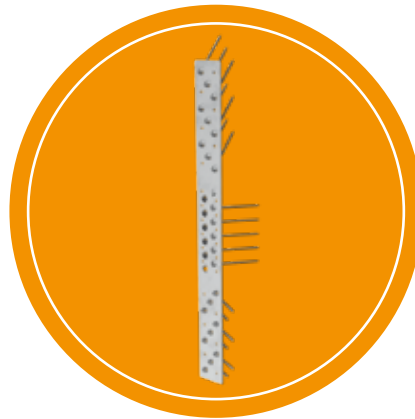

Vantaggi

- Molti campi d'impiego differenti
- Per il montaggio in legno e calcestruzzo
- Resistenza alla trazione molto elevata grazie al nuovo concetto di fissaggio
- Necessita di una minore quantità di legante

Indicazioni di utilizzo

L'ancoraggio nel legno avviene mediante viti a testa svasata 5 x 120 mm con un angolo di 45°. Grazie ai fori appositamente predisposti, che fungono anche da guida della vite, si crea un collegamento ad accoppiamento di forza tra la testa della vite e la Piastra forata di trazione. La Piastra forata di trazione HH70 dispone inoltre di due fori Ø 5 mm previsti per il raccordo a 90°. Istruzioni dettagliate di montaggio sono disponibili nelle schede tecniche prodotti.



Piastra forata HB60/HB70

| Art. no. | Dimensione [mm] | Materiale | Spessore del materiale [mm] | Pz./conf. |
|----------|-----------------|--------------|-----------------------------|-----------|
| 954095 | 506 x 60 | S250 Zincato | 3 | 1 |
| 954097 | 506 x 70 | S250 Zincato | 3 | 1 |

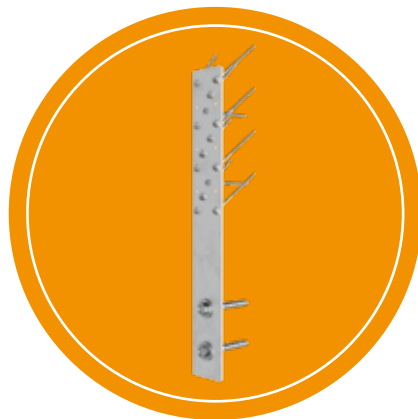

Vantaggi

- Molti campi d'impiego differenti
- Per il montaggio in legno e calcestruzzo
- Elevata capacità di taglio grazie al nuovo concetto di fissaggio
- Necessita di una minore quantità di legante

Indicazioni di utilizzo

L'ancoraggio nel legno avviene mediante viti a testa svasata 5 x 120 mm con un angolo di 45°. Grazie ai fori appositamente predisposti, che fungono anche da guida della vite, si crea un collegamento ad accoppiamento di forza tra la testa della vite e la stecca di trazione. La Piastra forata di trazione HB70 dispone inoltre di due fori Ø 5 mm previsti per il raccordo a 90°. L'ancoraggio nel calcestruzzo avviene attraverso fori (Ø14 mm) previsti a tale scopo con la nostra vite per calcestruzzo Rock o Piastra forata di ancoraggio. Istruzioni dettagliate di montaggio sono disponibili nelle schede tecniche prodotti.



Piastra forata HH60 - Valori statici



| Direzione del carico F1 | | | | | | | | |
|---------------------------------------|----------------------------------|-------------------------------------|-------------------------------------|-------------------------------------|--|--|--|---------------|
| Connessione Legno-Legno | | | | | | | | |
| Connessione lato 1 | Panelwistec TS Ø 5 x 120 n= 9 | Chiodo d'ancoraggio Ø 4 x 40 n=6 | Chiodo d'ancoraggio Ø 4 x 50 n=6 | Chiodo d'ancoraggio Ø 4 x 60 n=6 | Vite per ferramenta angolari Ø 5 x 40 n=6 | Vite per ferramenta angolari Ø 5 x 50 n=6 | Vite per ferramenta angolari Ø 5 x 60 n=6 | Acero S250 |
| Connessione lato 2 | Panelwistec TS Ø 5 x 120 n= 9 | Chiodo d'ancoraggio Ø 4 x 40 n=6 | Chiodo d'ancoraggio Ø 4 x 50 n=6 | Chiodo d'ancoraggio Ø 4 x 60 n=6 | Vite per ferramenta angolari Ø 5 x 40 n=6 | Vite per ferramenta angolari Ø 5 x 50 n=6 | Vite per ferramenta angolari Ø 5 x 60 n=6 | |
| Resistenza alla trazione caratt. [kN] | 27 | 9,4 | 11 | 11,4 | 10,9 | 12 | 13,1 | 28,5 |

Le capacità di carico sono state stabilite sulla base della norma ETA-19/0020. Capacità di carico caratteristica in kN, classe di resistenza legno 350 kg/m³ densità car. Rispettare le distanze minime dal bordo degli elementi di collegamento secondo la EC 5.

Attenzione: verificare i presupposti. I valori specificati, la tipologia e il numero elementi di collegamento servono per un pre-dimensionamento. I calcoli di progetto devono essere eseguiti esclusivamente da personale autorizzato in base alle normative di ogni singolo Paese. Per una verifica della stabilità a titolo oneroso rivolgersi ad una/un ingegnere strutturale qualificato ai sensi della normativa vigente in ciascun Paese. Saremo lieti di comunicarvi un nominativo.

Piastra forata HH70 - Valori statici



| Direzione del carico F1 | | | | | | | | |
|---------------------------------------|-----------------------------------|-------------------------------------|-------------------------------------|-------------------------------------|--|--|--|---------------|
| Connessione Legno-Legno | | | | | | | | |
| Connessione lato 1 | Panelwistec TS Ø 5 x 120 n= 12 | Chiodo d'ancoraggio Ø 4 x 40 n=8 | Chiodo d'ancoraggio Ø 4 x 50 n=8 | Chiodo d'ancoraggio Ø 4 x 60 n=8 | Vite per ferramenta angolari Ø 5 x 40 n=8 | Vite per ferramenta angolari Ø 5 x 50 n=8 | Vite per ferramenta angolari Ø 5 x 60 n=8 | Acero S250 |
| Connessione lato 2 | Panelwistec TS Ø 5 x 120 n= 12 | Chiodo d'ancoraggio Ø 4 x 40 n=8 | Chiodo d'ancoraggio Ø 4 x 50 n=8 | Chiodo d'ancoraggio Ø 4 x 60 n=8 | Vite per ferramenta angolari Ø 5 x 40 n=8 | Vite per ferramenta angolari Ø 5 x 50 n=8 | Vite per ferramenta angolari Ø 5 x 60 n=8 | |
| Resistenza alla trazione caratt. [kN] | 35 | 12,5 | 14,7 | 15,2 | 17,1 | 18,2 | 19,4 | 37,4 |

Le capacità di carico sono state stabilite sulla base della norma ETA-19/0020. Capacità di carico caratteristica in kN, classe di resistenza legno 350 kg/m³ densità car. Rispettare le distanze minime dal bordo degli elementi di collegamento secondo la EC 5.

Attenzione: verificare i presupposti. I valori specificati, la tipologia e il numero elementi di collegamento servono per un pre-dimensionamento. I calcoli di progetto devono essere eseguiti esclusivamente da personale autorizzato in base alle normative di ogni singolo Paese. Per una verifica della stabilità a titolo oneroso rivolgersi ad una/un ingegnere strutturale qualificato ai sensi della normativa vigente in ciascun Paese. Saremo lieti di comunicarvi un nominativo.

Piastra forata HB60 - Valori statici



| Direzione del carico F1 | | | | | | | | | | | | | | |
|---------------------------------|---|---|-----------------------------------|-----------------------------------|---|---|-----------------------------------|-----------------------------------|---|---|-----------------------------------|-----------------------------------|---|---|
| Connessione Legno-Calcestruzzo | | | | | | | | | | | | | | |
| Connessione lato legno | Panelwistec TS Ø 5 x 120 n=9 | | | | Chiodo d'ancoraggio Ø 4 x 40 n=6 | | | | Chiodo d'ancoraggio Ø 4 x 50 n=6 | | | | Chiodo d'ancoraggio Ø 4 x 60 n=6 | |
| Connessione lato calcestruzzo | Viti per calcestruzzo Rock Ø 12,5 x 120 n=1 | Viti per calcestruzzo Rock Ø 12,5 x 120 n=2 | Tassello ancorante Ø 12 x 110 n=1 | Tassello ancorante Ø 12 x 110 n=2 | Viti per calcestruzzo Rock Ø 12,5 x 120 n=1 | Viti per calcestruzzo Rock Ø 12,5 x 120 n=2 | Tassello ancorante Ø 12 x 110 n=1 | Tassello ancorante Ø 12 x 110 n=2 | Viti per calcestruzzo Rock Ø 12,5 x 120 n=1 | Viti per calcestruzzo Rock Ø 12,5 x 120 n=2 | Tassello ancorante Ø 12 x 110 n=1 | Tassello ancorante Ø 12 x 110 n=2 | Viti per calcestruzzo Rock Ø 12,5 x 120 n=1 | Viti per calcestruzzo Rock Ø 12,5 x 120 n=2 |
| Capacità di taglio caratt. [kN] | 20,8* | 20,8* | 12,6 | 20,8* | 9,3 | 9,3 | 9,3 | 9,3 | 11,0 | 11,0 | 11,0 | 11,0 | 11,4 | 11,4 |

| Direzione del carico F1 | | | | | | | | | | | | | | |
|---------------------------------|-----------------------------------|-----------------------------------|---|---|-----------------------------------|-----------------------------------|---|---|-----------------------------------|-----------------------------------|---|---|-----------------------------------|-----------------------------------|
| Connessione Legno-Calcestruzzo | | | | | | | | | | | | | | |
| Connessione lato legno | Chiodo d'ancoraggio Ø 4 x 60 n=6 | | Vite per ferramenta angolari Ø 5 x 40 n=6 | | | | Vite per ferramenta angolari Ø 5 x 50 n=6 | | | | Vite per ferramenta angolari Ø 5 x 60 n=6 | | | |
| Connessione lato calcestruzzo | Tassello ancorante Ø 12 x 110 n=1 | Tassello ancorante Ø 12 x 110 n=2 | Viti per calcestruzzo Rock Ø 12,5 x 120 n=1 | Viti per calcestruzzo Rock Ø 12,5 x 120 n=2 | Tassello ancorante Ø 12 x 110 n=1 | Tassello ancorante Ø 12 x 110 n=2 | Viti per calcestruzzo Rock Ø 12,5 x 120 n=1 | Viti per calcestruzzo Rock Ø 12,5 x 120 n=2 | Tassello ancorante Ø 12 x 110 n=1 | Tassello ancorante Ø 12 x 110 n=2 | Viti per calcestruzzo Rock Ø 12,5 x 120 n=1 | Viti per calcestruzzo Rock Ø 12,5 x 120 n=2 | Tassello ancorante Ø 12 x 110 n=1 | Tassello ancorante Ø 12 x 110 n=2 |
| Capacità di taglio caratt. [kN] | 11,4 | 11,4 | 10,9 | 10,9 | 10,9 | 10,9 | 12,0 | 12,0 | 12,0 | 12,0 | 13,1 | 13,1 | 12,6 | 13,1 |

* Rottura dei bordi in calcestruzzo con calcestruzzo crepato

Le capacità di carico sono state stabilite sulla base della norma ETA-19/0020. Capacità di carico caratteristica in kN, classe di resistenza legno 350 kg/m³ densità car

Rispettare le distanze minime dal bordo degli elementi di collegamento secondo la EC 5.

Attenzione: verificare i presupposti. I valori specificati, la tipologia e il numero elementi di collegamento servono per un pre-dimensionamento. I calcoli di progetto devono essere eseguiti esclusivamente da personale autorizzato in base alle normative di ogni singolo Paese. Per una verifica della stabilità a titolo oneroso rivolgersi ad una/un ingegnere strutturale qualificato ai sensi della normativa vigente in ciascun Paese. Saremo lieti di comunicarvi un nominativo.

Piastra forata HB70 - Valori statici

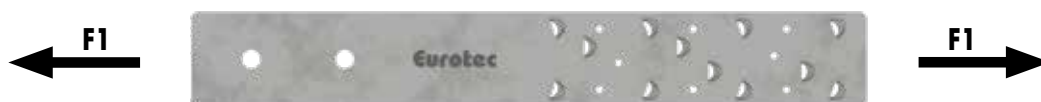

| Direzione del carico F1 | | | | | | | | | | | | | | |
|---------------------------------|---|---|-----------------------------------|-----------------------------------|---|---|-----------------------------------|-----------------------------------|---|---|-----------------------------------|-----------------------------------|---|---|
| Connessione Legno-Calcestruzzo | | | | | | | | | | | | | | |
| Connessione lato legno | Panelwistec TS Ø 5 x 120 n=12 | | | | Chiodo d'ancoraggio Ø 4 x 40 n=8 | | | | Chiodo d'ancoraggio Ø 4 x 50 n=8 | | | | Chiodo d'ancoraggio Ø 4 x 60 n=8 | |
| Connessione lato calcestruzzo | Viti per calcestruzzo Rock Ø 12,5 x 120 n=1 | Viti per calcestruzzo Rock Ø 12,5 x 120 n=2 | Tassello ancorante Ø 12 x 110 n=1 | Tassello ancorante Ø 12 x 110 n=2 | Viti per calcestruzzo Rock Ø 12,5 x 120 n=1 | Viti per calcestruzzo Rock Ø 12,5 x 120 n=2 | Tassello ancorante Ø 12 x 110 n=1 | Tassello ancorante Ø 12 x 110 n=2 | Viti per calcestruzzo Rock Ø 12,5 x 120 n=1 | Viti per calcestruzzo Rock Ø 12,5 x 120 n=2 | Tassello ancorante Ø 12 x 110 n=1 | Tassello ancorante Ø 12 x 110 n=2 | Viti per calcestruzzo Rock Ø 12,5 x 120 n=1 | Viti per calcestruzzo Rock Ø 12,5 x 120 n=2 |
| Capacità di taglio caratt. [kN] | 20,8* | 20,8* | 12,6 | 20,8* | 12,5 | 12,5 | 12,5 | 12,5 | 14,7 | 14,7 | 12,6 | 14,7 | 15,2 | 15,2 |

| Direzione del carico F1 | | | | | | | | | | | | | | |
|---------------------------------|-----------------------------------|-----------------------------------|---|---|-----------------------------------|-----------------------------------|---|---|-----------------------------------|-----------------------------------|---|---|-----------------------------------|-----------------------------------|
| Connessione Legno-Calcestruzzo | | | | | | | | | | | | | | |
| Connessione lato legno | Chiodo d'ancoraggio Ø 4 x 60 n=8 | | Vite per ferramenta angolari Ø 5 x 40 n=8 | | | | Vite per ferramenta angolari Ø 5 x 50 n=8 | | | | Vite per ferramenta angolari Ø 5 x 60 n=8 | | | |
| Connessione lato calcestruzzo | Tassello ancorante Ø 12 x 110 n=1 | Tassello ancorante Ø 12 x 110 n=2 | Viti per calcestruzzo Rock Ø 12,5 x 120 n=1 | Viti per calcestruzzo Rock Ø 12,5 x 120 n=2 | Tassello ancorante Ø 12 x 110 n=1 | Tassello ancorante Ø 12 x 110 n=2 | Viti per calcestruzzo Rock Ø 12,5 x 120 n=1 | Viti per calcestruzzo Rock Ø 12,5 x 120 n=2 | Tassello ancorante Ø 12 x 110 n=1 | Tassello ancorante Ø 12 x 110 n=2 | Viti per calcestruzzo Rock Ø 12,5 x 120 n=1 | Viti per calcestruzzo Rock Ø 12,5 x 120 n=2 | Tassello ancorante Ø 12 x 110 n=1 | Tassello ancorante Ø 12 x 110 n=2 |
| Capacità di taglio caratt. [kN] | 12,6 | 15,2 | 17,1 | 17,1 | 12,6 | 17,1 | 18,2 | 18,2 | 12,6 | 18,2 | 19,0 | 19,0 | 12,6 | 19,0 |

* Rottura dei bordi in calcestruzzo con calcestruzzo crepato

Le capacità di carico sono state stabilite sulla base della norma ETA-19/0020. Capacità di carico caratteristica in kN, classe di resistenza legno 350 kg/m³ densità car

Rispettare le distanze minime dal bordo degli elementi di collegamento secondo la EC 5.

Attenzione: verificare i presupposti. I valori specificati, la tipologia e il numero elementi di collegamento servono per un pre-dimensionamento. I calcoli di progetto devono essere eseguiti esclusivamente da personale autorizzato in base alle normative di ogni singolo Paese. Per una verifica della stabilità a titolo oneroso rivolgersi ad una/un ingegnere strutturale qualificato ai sensi della normativa vigente in ciascun Paese. Saremo lieti di comunicarvi un nominativo.

NUOVO
nel nostro programma

Piastrine angolari S, M e L



Impiegabili per?

- Collegamenti portanti nelle costruzioni in legno, ad esempio ampi carport, piccoli capannoni

Vantaggi

- Favorisce il supporto di carichi in presenza di forze orizzontali
- Premontaggio possibile in fabbrica
- Collegamenti visibili (appoggiati) e non visibili (incastrati)
- Molti campi d'impiego differenti

Montaggio

- Montaggio semplice e veloce

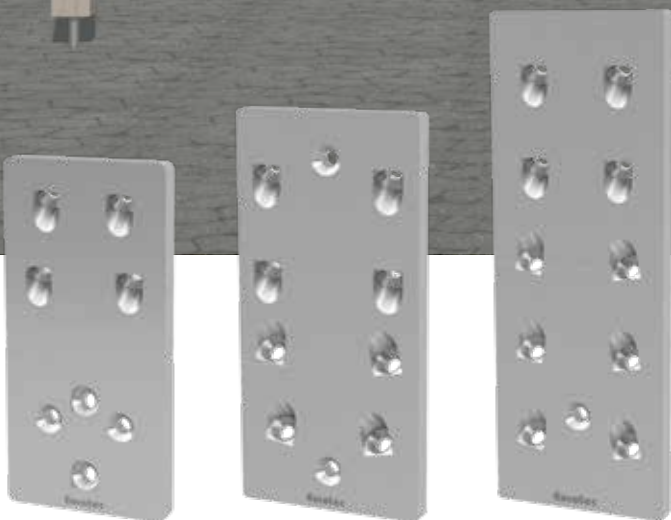

Piastrine angolari S, M e L

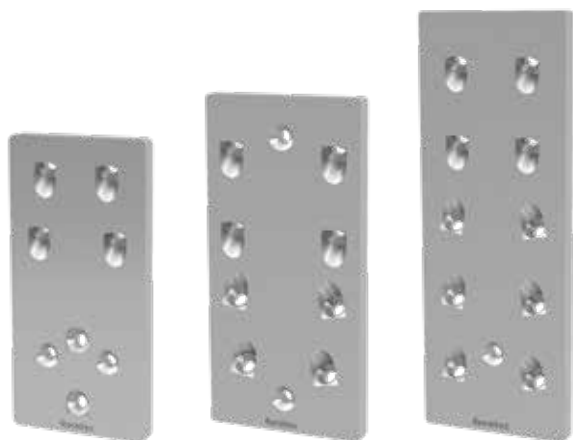

| Art. no. | Designazione di prodotto | Dimensione [mm] | Spessore del materiale [mm] | Supporto [mm] | Bar [mm] | Pz./conf. |
|----------|--------------------------|-----------------|-----------------------------|---------------|-----------|-----------|
| 975673 | Piastrine angolari S | 230 x 110 | 15 | 140 x 140 | 140 x 320 | 1 |
| 975674 | Piastrine angolari M | 250 x 120 | 15 | 160 x 160 | 160 x 360 | 1 |
| 975675 | Piastrine angolari L | 330 x 120 | 15 | 160 x 240 | 160 x 400 | 1 |

Prodotti adatti:
Magnus, IdeeFix, KonstruX

Descrizione

Le piastrine angolari Eurotec S, M e L permettono un'esecuzione semplice di angoli di telaio resistenti a flessione. La combinazione con la nostra innovativa connessione Magnus o con IdeeFix trasformano il collegamento in un pacchetto di forza. Questa applicazioni sono comuni nelle opere strutturali in legno, in particolare laddove la struttura in legno è visibile. In questo caso è possibile fare a meno di ulteriori contraffissi disturbanti.

Vantaggi

- Favorisce il supporto di carichi in presenza di forze orizzontali
- Premontaggio possibile in fabbrica
- Collegamenti visibili (appoggiati) e non visibili (incastrati)
- Molti campi d'impiego differenti

Indicazioni di utilizzo

Dopo il fissaggio con Magnus o con IdeeFix, la piastrina angolare viene montata. Può essere inserita all'interno o posata esternamente. Nella costruzione dell'angolo del telaio la piastrina angolare può essere montata su di un lato come ausilio per il montaggio. Alla fine si possono avvitare le altre viti KonstruX.



Profilo a T

Per collegamenti invisibili



Adatto per EST connettore autoforante

Profilo a T



| Art. no. | Dimensione [mm] ^{a)} | Materiale | Spessore del materiale [mm] | Pz./conf. |
|----------|-------------------------------|-----------|-----------------------------|-----------|
| 975652 | 115 x 80 x 2000 | Alluminio | 6 | 1 |

a) Altezza x Larghezza x Lunghezza modulo

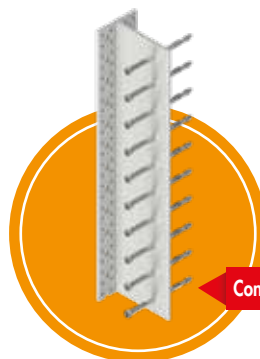

Con Perno di centratura EST

Applicazione

1. Senza pre-foratura con il tassello a barra EST autopercorante 7,5 Ø
 2. Schema del foro per la vite di fissaggio angolare 5,0 x 50 mm
 3. Vite per calcestruzzo Rock 7,5 Ø per la connessione legno/calcestruzzo.
- Può essere utilizzata nelle classi di utilizzo 1 e 2 secondo DIN EN 1995

Descrizione

Il profilo a T di Eurotec è un connettore per il legno non visibile in alluminio, per l'impiego nella classe di utilizzo 1 e 2. Adatto a connessioni rettangolari o inclinate di singole travi in legno/legno e legno/cemento. Combinabile con il nostro perno di centratura che viene avvitato come autopercorante tramite il profilo a T.

Disegno tecnico

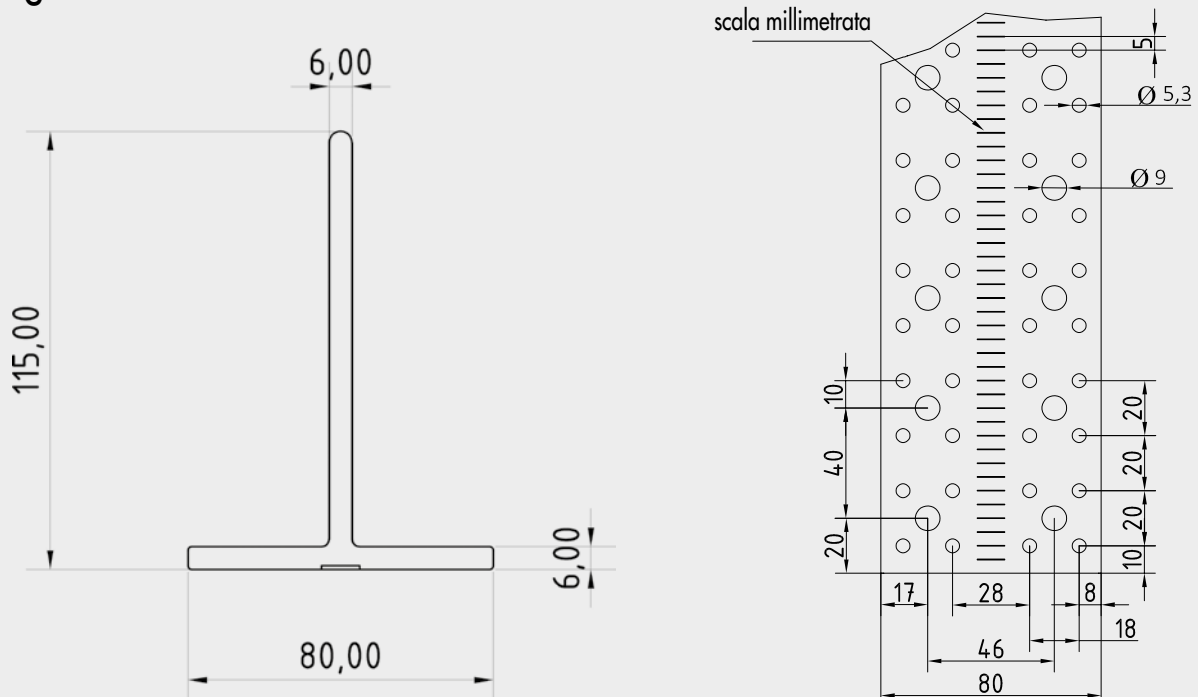

Perno di centratura EST

Vite a doppia filettatura con testa cilindrica



Perno di centratura EST

**Adatto
per pro-
filo a T**



| Art. no. | Dimensione [mm] | Lunghezza filettatura [mm] | Inserto | Pz./conf. |
|----------|-----------------|----------------------------|---------|-----------|
| 800304 | 7,5 x 73 | 27/0 | TX40 ● | 50 |
| 800291 | 7,5 x 93 | 27/8,5 | TX40 ● | 50 |
| 800305 | 7,5 x 113 | 36/12,5 | TX40 ● | 50 |
| 800306 | 7,5 x 133 | 36/12,5 | TX40 ● | 50 |
| 800307 | 7,5 x 153 | 36/12,5 | TX40 ● | 50 |
| 800287 | 7,5 x 173 | 36/12,5 | TX40 ● | 50 |
| 800288 | 7,5 x 193 | 36/12,5 | TX40 ● | 50 |
| 800289 | 7,5 x 213 | 36/12,5 | TX40 ● | 50 |
| 800290 | 7,5 x 233 | 36/12,5 | TX40 ● | 50 |

Vantaggi/Caratteristiche

- Resistente alla corrosione
- Impiegabile nelle classi di utilizzo 1 e 2 secondo la norma DIN EN 1995 - Eurocode
- Buona resistenza alle sollecitazioni meccaniche
- Non occorre pre-forare
- Con l'innovativa Arrowdrill (perforatrice a freccia)
- L'azionamento TX impedisce alla vite di sbattere durante l'avvitamento
- Scanalatura con rimozione del truciolo ottimale presente nella filettatura
- Adatta per legno e alluminio

Descrizione

L'EST autopercorante di Eurotec è una vite a doppia filettatura con l'innovativa Arrowdrill (perforatrice a freccia) e una scanalatura speciale per la rimozione del truciolo. È ideale per i collegamenti non a vista in abbinamento al nostro profilo a T. La vite a doppia filettatura è provvista di una testa cilindrica con azionamento TX integrato. La speciale geometria della perforatrice a freccia crea una frammentazione minore durante l'avvitamento. La scanalatura con rimozione del truciolo offre un movimento di avvitamento ottimizzato.

Disegno tecnico



Applicazione combinazione perno di centratura EST e profilo a T



Applicazione combinazione perno di centratura EST e profilo a T



Perno di centratura

Perno di centratura



Vantaggi

- Maneggevolezza
- Possibilità di combinazione con il profilo a T Eurotec e con tutti i profili a T comuni
- Impiegabile nelle classi di utilizzo 1 e 2

Istruzioni d'uso

In caso di utilizzo si prega di mantenere le distanze di asse e bordo. Per le perforazioni utilizzare una maschera di foratura.

Descrizione

Il perno di centratura è cilindrico che presenta uno smusso su entrambi i lati per un facile inserimento. Il perno è adatto sia per i collegamenti legno/legno che legno/acciaio. Ideale in combinazione con il nostro profilo a T. Il perno di centratura è disponibile in diversi diametri e lunghezze, per svariati campi di applicazione. Si prega di controllare la tabella degli articoli.

| Art. no. | Dimensione [mm] | Pz./conf. |
|----------|-----------------|-----------|
| 800212 | 12 x 98 | 100 |
| 800213 | 12 x 118 | 100 |
| 800214 | 12 x 138 | 100 |
| 800215 | 12 x 158 | 100 |
| 800216 | 12 x 178 | 100 |
| 800217 | 12 x 198 | 100 |
| 800218 | 12 x 218 | 100 |
| 800219 | 12 x 238 | 100 |
| 800220 | 12 x 258 | 100 |
| 800221 | 12 x 278 | 100 |
| 800222 | 12 x 298 | 100 |
| 800223 | 16 x 138 | 50 |
| 800224 | 16 x 158 | 50 |
| 800225 | 16 x 178 | 50 |
| 800226 | 16 x 198 | 50 |
| 800227 | 16 x 218 | 50 |
| 800228 | 16 x 238 | 50 |
| 800229 | 16 x 258 | 50 |
| 800230 | 16 x 278 | 50 |
| 800231 | 16 x 298 | 50 |
| 800241 | 16 x 340 | 50 |
| 800243 | 16 x 480 | 25 |
| 800232 | 16 x 500 | 25 |
| 800242 | 16 x 580 | 25 |
| 800233 | 20 x 158 | 25 |
| 800234 | 20 x 178 | 25 |
| 800235 | 20 x 198 | 25 |
| 800236 | 20 x 218 | 25 |
| 800237 | 20 x 238 | 25 |
| 800238 | 20 x 258 | 25 |
| 800239 | 20 x 278 | 25 |
| 800240 | 20 x 298 | 25 |

Disegno tecnico

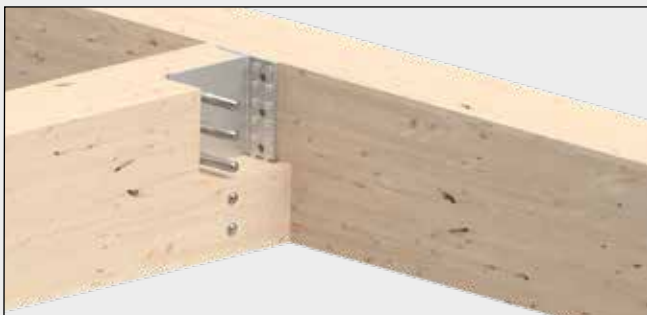
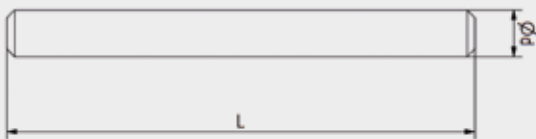

Connettore di premontaggio

Per il collegamento di due componenti in legno

Connettore di premontaggio

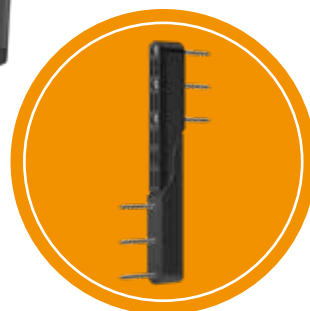

| Art. no. | Dimensione [mm] ^{a)} | Pz./conf.* |
|----------|-------------------------------|------------|
| 800272 | 32,7 x 175 x 29,7 | 50 |

a) Altezza x Lunghezza x Larghezza
*incl. 150 viti per ogni confezione.

Vantaggi

- Impiego indipendente dalle condizioni climatiche
- Facile montaggio
- Posizionamento preciso e veloce dell'elemento

Istruzioni d'uso

Per il montaggio del connettore di premontaggio consigliamo la nostra Panelwistec AG SK 6 x 80 mm blu. Il connettore di premontaggio deve essere completamente svitato. Il nostro connettore di premontaggio funge esclusivamente da elemento di guida e non può essere utilizzato per il supporto di carichi.

Descrizione

Il connettore di premontaggio Eurotec viene impiegato come elemento di supporto e pre-montaggio per il collegamento di due elementi in legno in sistemi di costruzione modulari. Il connettore di premontaggio viene applicato in una scanalatura realizzabile a piacere nei componenti della costruzione. ed è composto da due elementi incastrabili l'uno nell'altro. Dopo l'impiego degli elementi, il connettore di montaggio rimane montato in modo invisibile nella parete.



Clip per facciate

Per il fissaggio a scomparsa di listelli per facciate

Clip per facciate

Nera, zincatura galvanica



Vantaggi

- Adatta a listelli per facciate di 57 - 95 mm altezza profilo
- Fissaggio invisibile con viti
- Perfetta protezione strutturale del legno
- Sistema per facciate con ventilazione con montaggio distanziale
- La superficie in legno della facciata esposta alle intemperie rimane inalterata
- Montaggio facile e razionale



| Art. no. | Dimensione [mm] ^{a)} | Tipo | Pz./conf.* |
|----------|-------------------------------|-----------|------------|
| 946010 | 5,5 x 115 x 15 | F115 x 17 | 300 |
| 946012 | 5,5 x 115 x 15 | F115 x 22 | 300 |
| 946013 | 5,5 x 115 x 15 | F115 x 28 | 300 |
| 946014 | 5,5 x 130 x 15 | F130 x 17 | 300 |
| 946015 | 5,5 x 130 x 15 | F130 x 22 | 300 |
| 946016 | 5,5 x 130 x 15 | F130 x 28 | 300 |
| 946017 | 5,5 x 145 x 15 | F145 x 17 | 300 |
| 946018 | 5,5 x 145 x 15 | F145 x 22 | 300 |
| 946019 | 5,5 x 145 x 15 | F145 x 28 | 300 |

a) Altezza x Lunghezza x Larghezza

* Le viti sono incluse nella fornitura

Dati tecnici

| Clip per facciate Eurotec | | | | Dimensione profilo per facciate | | | Interspazio tra i profili per facciate | | Quantità necessaria Clip facciate per m ² Esempio | | |
|---------------------------|-----------|-------------------|---------------|---------------------------------|--------------------------------------|--------------------------------------|--|----------------------|--|-------|----|
| Dimensioni [mm] | | min.-max. altezza | spessore min. | Vite di montaggio lunghezza L | Vite di fissaggio montata nel foro A | Vite di fissaggio montata nel foro B | min. altezza profilo | max. altezza profilo | | | |
| Art.-no | Tipo | A | Lu | La | [mm] | [mm] | [mm] | [mm] | pezzi | pezzi | |
| 946010 | F115 x 17 | 5,5 | 115 | 15 | 57 - 68 | 19 | 17 | 10 | variabile | 28 | 24 |
| 946012 | F115 x 22 | 5,5 | 115 | 15 | 57 - 68 | 24 | 22 | 10 | variabile | 28 | 24 |
| 946013 | F115 x 28 | 5,5 | 115 | 15 | 57 - 68 | 30 | 28 | 10 | variabile | 28 | 24 |
| 946014 | F130 x 17 | 5,5 | 130 | 15 | 68 - 80 | 19 | 17 | 10 | variabile | 24 | 20 |
| 946015 | F130 x 22 | 5,5 | 130 | 15 | 68 - 80 | 24 | 22 | 10 | variabile | 24 | 20 |
| 946016 | F130 x 28 | 5,5 | 130 | 15 | 68 - 80 | 30 | 28 | 10 | variabile | 24 | 20 |
| 946017 | F145 x 17 | 5,5 | 145 | 15 | 80 - 95 | 19 | 17 | 10 | variabile | 20 | 18 |
| 946018 | F145 x 22 | 5,5 | 145 | 15 | 80 - 95 | 24 | 22 | 10 | variabile | 20 | 18 |
| 946019 | F145 x 28 | 5,5 | 145 | 15 | 80 - 95 | 30 | 28 | 10 | variabile | 20 | 18 |

Fissaggio sulla sottostruttura mediante vite di fissaggio con punta perforante 4,5 x 29 mm

Formula per il calcolo della quantità:
(1000 mm/altezza della copertura) · (1000 mm/distanza struttura di supporto) = pezzi/m²

Distanza struttura di supporto 600 mm interspazio 10 mm

Attenzione: Prima della realizzazione tutti i calcoli devono essere controllati e autorizzati dal progettista responsabile! Maggiori informazioni al proposito sono consultabili sulla nostra homepage: www.eurotec.team

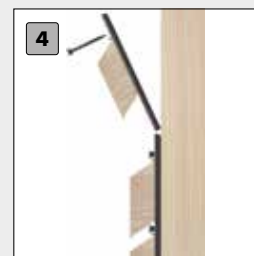
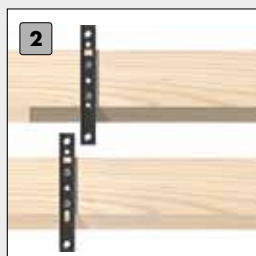
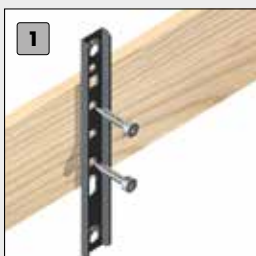

Montaggio facile e razionale

- 1 Posizionare la clip per facciate sul lato posteriore con arresto e serrare le viti di montaggio
- 2 Ripetere la procedura su ogni ulteriore tavola per facciata in posizione diversa
- 3 Avvitare il listello per facciate sul controlistello, utilizzando una vite di fissaggio
- 4 Inserire semplicemente il successivo listello per acciarte e avvitare

solo il lato superiore con una vite di fissaggio

- 5 La larghezza della fuga viene regolata automaticamente attraverso la testa della vite di fissaggio. Finito!

Ogni clip per facciate viene fornita con una vite di fissaggio con punta perforante 4,5 x 29 mm e due viti di montaggio 4,2 x L comprese nella fornitura.

Foro A

Foro B



Clip per facciate per profili Rhombus

Per l'uso con i profili per facciata più comuni

Clip per facciate per profili Rhombus

Sistema costituito da Clip per facciate Rhombus Starter e da una Clip per facciate Rhombus



Clip per facciate Rhombus

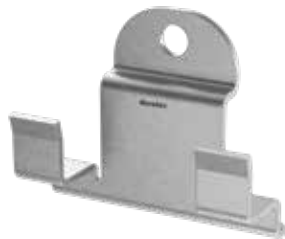

Clip per facciate Rhombus Starter

Vantaggi

- Retroventilazione ottimizzata con protezione costruttiva del legno - Solo da Eurotec!
- Avvitatura invisibile
- Formazione di punti fissi e scorrevoli
- Montaggio facile
- Resistenza alle intemperie

Caratteristiche

L'uso della clip genera una dimensione del giunto di 6 mm. La clip è stata progettata in modo che non sia piatta sulla sottostruttura (= bordo inferiore), ma abbia una distanza di 4 mm rispetto al bordo inferiore. A causa della protezione costruttiva del legno, è presente una ventilazione posteriore della facciata, diversamente da tutti i soliti prodotti. La ventilazione posteriore provoca una migliore essiccazione sotto la pioggia e l'acqua può defluire tra la clip e la sottostruttura. Grazie alle misure costruttive, la durata della facciata aumenta.

Proprietà profili Rhombus

- Deve essere indicata la stabilità dimensionale dei legnami
- Densità apparente da bassa a moderata
- Indice di rigonfiamento e restringimento minimo
- Adatto per legname con basso contenuto di sostanze tanniche

Conifere*



Thermohölzer*



* Altri legni sono possibili, ma si prega di chiedere al proprio fornitore di legname.

| Art. no. | Descrizione | Dimensione [mm] ^{a)} | Materiale | Pz./conf.* |
|------------|-----------------------------------|-------------------------------|------------------|------------|
| 944917-50 | Clip per facciate Rhombus | 15,20 x 54,5 x 29,5 | Acciaio, zincato | 50 |
| 944917-200 | Clip per facciate per Rhombus | 15,20 x 54,5 x 29,5 | Acciaio, zincato | 200 |
| 944918 | Clip per facciate Rhombus Starter | 15,25 x 29,5 x 36,0 | Acciaio, zincato | 25 |

a) Altezza x Lunghezza x Larghezza

* Viti incluse

Dati tecnici:

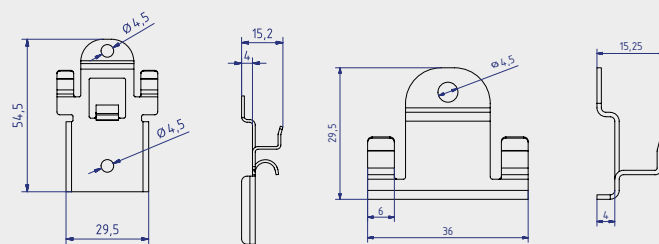

Clip per facciate Rhombus

Clip per facciate Rhombus Starter

Profilo

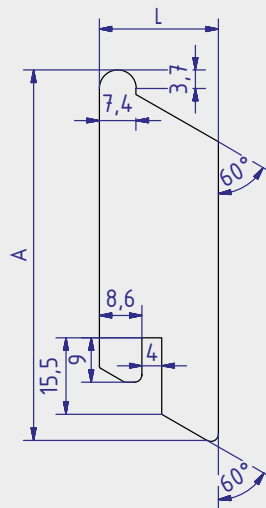

Connessione a muro



Dettaglio A



Per l'installazione verticale, è necessario preparare quanto segue quando si utilizza Clip per facciate Rhombus Starter. Consigliamo una sporgenza di 15° per la formazione di un gocciolatoio del profilo di Rhombus. Con una scanalatura professionale del profilo in legno larga 4 mm, Clip per facciate Rhombus Starter si adatta perfettamente (vedi dettaglio A).

| Misure | | |
|------------|----------------|------------------|
| Variante | Altezza A [mm] | Larghezza L [mm] |
| Variante 1 | 70 | 21 |
| Variante 2 | 75 | 24 |

Istruzioni di montaggio con disposizione del profilo orizzontale

- 1** Clip per facciate Rhombus Starter deve essere fissato e allineato all'estremità inferiore della facciata con la vite inclusa, per l'intera lunghezza della facciata.

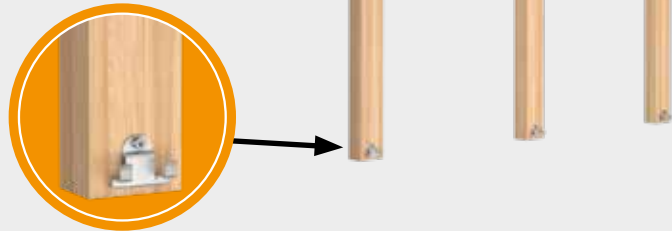

- 2** La prima tavola può essere posizionata su Clip per facciate Rhombus Starter prefissato. A causa del fissaggio con la sottostruttura, il profilo rimane automaticamente sulle clip preassemblate.

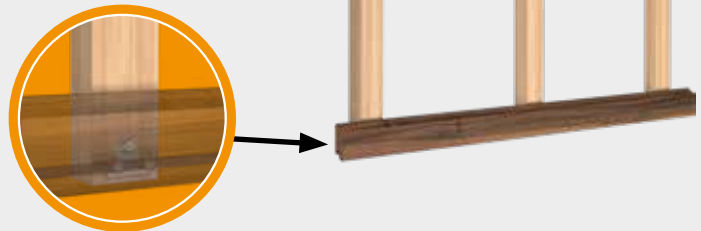

- 3** Si consiglia di installare la prima Clip per facciate Rhombus al centro del primo profilo. Questo conferisce al primo profilo una presa migliore.



- 4** Le restanti Clip per facciate Rhombus possono essere montate lungo il profilo. Per fare questo, spingerle dietro la tavola, nelle aree in cui si trova il bordo inferiore, e fissarle con la vite inclusa. Le viti di tutte le clip devono essere serrate a sufficienza.

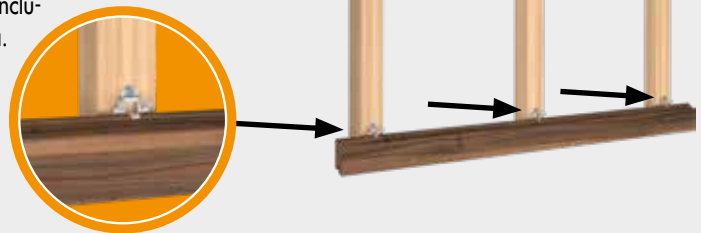

- 5** In questa fase, inserire la tavola successiva. Da qui, ripetere i passaggi **3 e 4** fino a quando la facciata non è completamente chiusa.

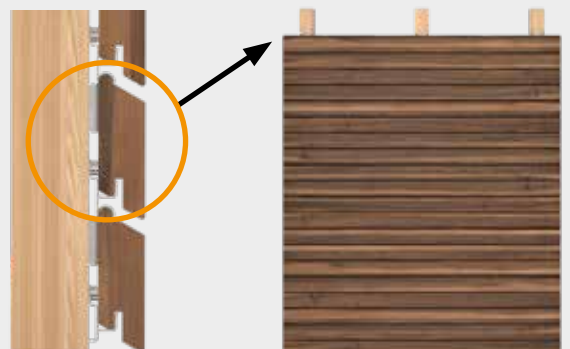

Per le aree in cui si trovano finestre, porte, giunzioni delle tavole o la fine della facciata, si possono formare punti fissi grazie alla perforazione delle Clip per facciate Rhombus. Per questo, avvitare la clip viene prima sul retro del profilo. Successivamente avvitare la clip con il bordo inferiore.

Istruzioni per l'installazione nella disposizione del profilo verticale

- 1** Clip per facciate Rhombus Starter deve essere fissato e allineato all'estremità inferiore della facciata con la vite inclusa, per l'intera lunghezza della facciata. È importante considerare le dimensioni indicate del profilo da posare.

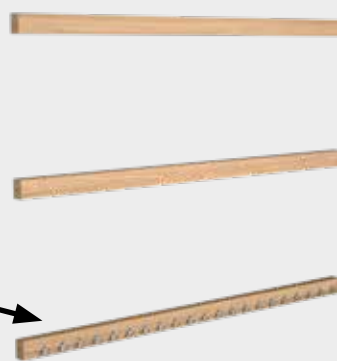

- 2** Alla fine del bordo inferiore (a destra o a sinistra) devono essere fissate altrettante Clip per facciate Rhombus Starter e allineate lungo il bordo inferiore.

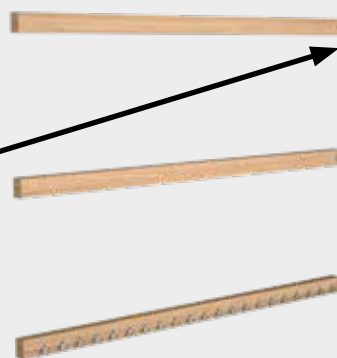

- 3** All'estremità del profilo è presente un intaglio. Inserirlo sulla prima Clip per facciate Rhombus Starter premontata. Grazie alle Clip per facciate Rhombus Starter montate lateralmente, il profilo dovrebbe già avere una certa presa sulla parete. Per ottimizzarla, si consiglia di montare una Clip per facciate Rhombus su uno dei profili centrali del bordo inferiore.

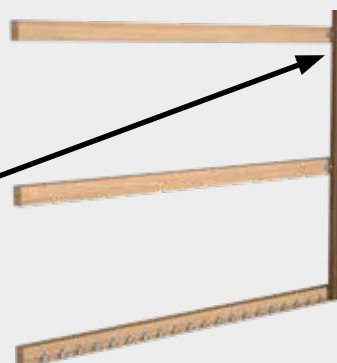
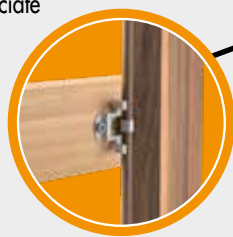

- 4** Le restanti Clip per facciate Rhombus possono essere montate lungo il profilo. Per fare questo, spingerle dietro la tavola, nelle aree in cui si trova il bordo inferiore, e fissarle con la vite inclusa. Le viti di tutte le clip devono essere serrate a sufficienza. Per i punti di fissaggio vale quanto indicato come nell'osservazione per la posa orizzontale.



La funzione può essere garantita solo se le specifiche sono soddisfatte.

Vite per facciate ZK

Per fissaggi non visibili in profili a rombo

Vite per facciate ZK

Testa ornamentale, acciaio inox temprato

Acciaio inossidabile



Vantaggi

- Fissaggio non visibile
- Le nervature fresate favoriscono l'avvitamento in tutte le tipologie di legno
- Filettatura breve per un'avvitatura compatta di struttura di supporto e profilo a rombo
- Resistente alla corrosione fino alla classe di utilizzo 3 compresa – "Costruzioni esposte agli agenti atmosferici" secondo DIN EN 1995 (Eurocode 5)

Note relative all'utilizzo

La particolare geometria della vite riduce il pericolo di fenditure del legno. Si raccomanda caldamente di effettuare comunque una preforatura in particolare in caso di legni duri su facciate!

Istruzioni per l'uso in caso di disposizione orizzontale del profilo

1 Posare il profilo a rombo in modo uniforme.

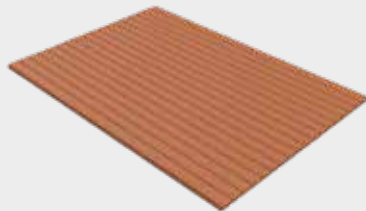

2 Posare la costruzione di base in modo uniforme trasversalmente ai profili a rombo.



3 Avvitare il profilo a rombo inferiore attraverso la struttura di supporto utilizzando le viti per facciate ZK.

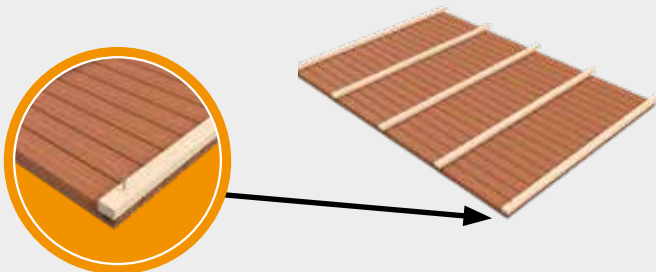

| Art. no. | Dimensione [mm] | Inserto | Pz./conf. |
|----------|-----------------|---------|-----------|
| 905577 | 5,5 x 40 | TX25 • | 200 |
| 905578 | 5,5 x 45 | TX25 • | 200 |
| 905579 | 5,5 x 50 | TX25 • | 200 |
| 905580 | 5,5 x 55 | TX25 • | 200 |
| 905581 | 5,5 x 60 | TX25 • | 200 |
| 905582 | 5,5 x 70 | TX25 • | 200 |
| 905583 | 5,5 x 80 | TX25 • | 200 |
| 905585 | 5,5 x 90 | TX25 • | 200 |
| 905584 | 5,5 x 100 | TX25 • | 200 |

Profilo

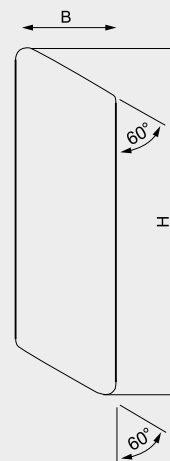

Connessione a muro



4 Verificare la distanza con il successivo profilo a rombo, avvitare il profilo alla struttura di supporto e ripetere il passaggio **n. 4** fino a quando tutti i profili sono stati fissati.

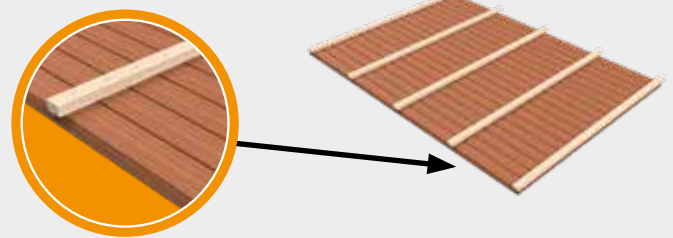

5 Alzare l'elemento a parete e montarlo alla stessa.

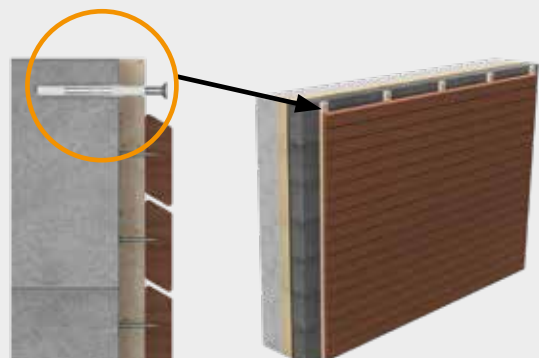

Nastro per facciate EPDM

Nastro per facciate EPDM



Adatto per



Particolarmente adatto per:

- Hapatec Heli, acciaio inossidabile A4
- Terrasotec, acciaio inox temperato
- Testa ornamentale Hobotecf
- Vite Hobotec
- Paneltwistec, acciaio inossidabile A4

Caratteristiche

Il nastro per facciate EPDM protegge dall'umidità gli elementi in legno impiegati per la sottostruttura della facciata e garantisce pertanto la protezione strutturale del legno. Il nastro EPDM resiste agli strappi, è estremamente durevole e consente un facile fissaggio grazie alla sua pellicola adesiva. Il nastro per facciate viene fornito in rotoli e può essere tagliato a misura.

| Art. no. | Dimensione [mm] ^{a)} | Pz./conf. |
|----------|-------------------------------|-----------|
| 954041 | 8 x 9750 x 10 | 10 |

a) Altezza x Lunghezza x Larghezza



Profilo Silent in EPDM

Per l'insonorizzazione e la separazione dei materiali

Profilo Silent in EPDM



Vantaggi

- Versatilità d'impiego
- Tagliabile a misura (rotoli)
- Resistenza all'invecchiamento
- Resistente ai raggi UV
- Resistente all'ozono
- Privo di materiali in conflitto

Caratteristiche

- Densità: circa 1,4 g/cm³
- Temperatura d'impiego -30°C - +90°C
- Durezza shore 48 = 0,500 N/mm² = 0,05 kN/cm² = 500 kN/m²

Istruzioni d'uso

Tagliare a misura il profilo di disaccoppiamento e sistemarlo nella posizione desiderata. Fissarlo quindi meccanicamente circa ogni 40-60 cm utilizzando, p.es., la graffiante a martello Eurotec.

| Art. no. | Dimensione [mm] ^{a)} | Pz./conf. |
|----------|-------------------------------|-----------|
| 945382 | 95 x 20000 x 5 | 1 |

a) Altezza x Lunghezza x Larghezza

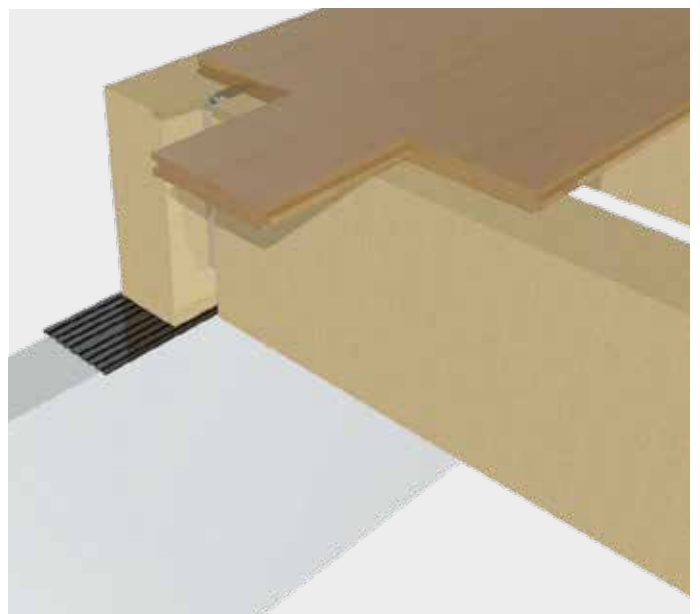

SonoTec, sughero per isolamento acustico

La soluzione perfetta per la riduzione del suono

Vantaggi tecnici

- Materiale sostenibile
- Elevato assorbimento del carico
- Non visibile quando posato
- Facile da lavorare
- Parzialmente impermeabile all'acqua e al gas secondo il componente

Caratteristiche del prodotto

- **Materiale**
Il nostro sughero per isolamento acustico SonoTec è una combinazione di componenti in sughero e gomma naturale. Questo prodotto è adatto per applicazioni di smorzamento delle vibrazioni in cui sono richiesti valori di isolamento molto elevati e che sono utilizzati come isolatori a scomparsa (pad/strisce) con bassa frequenza di risonanza e carico medio basso.
- **Assorbimento di carico**
In caso di disaccoppiamento dalla struttura in legno al calcestruzzo, devono essere assorbiti carichi diversi. Questi valori sono compresi nell'intervallo $0,1 \text{ N/mm}^2 - 3 \text{ N/mm}^2$ di carico continuo statico. Una trave di legno (legno di conifere C24) può essere caricata solo fino a $2,5 \text{ N/mm}^2$ (caratteristica) perpendicolarmente alla fibra. I nostri prodotti coprono carichi da $0,1 \text{ N/mm}^2 - 3 \text{ N/mm}^2$.
In questo modo il sughero può essere utilizzato sia in costruzioni leggere che in costruzioni in legno massiccio con legno lamellare a strati incrociati (CLT).
- **Riduzione del suono**
Il sughero per isolamento acustico SonoTec è in grado di ottenere una riduzione del suono fino a 40 dB



SonoTec sughero per isolamento acustico

Materiale: SK02

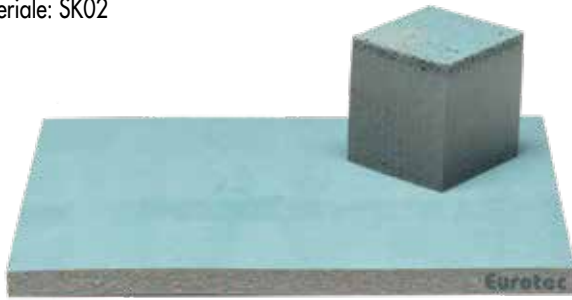

| Art. no. | Denominazione | Dimensione [mm] | Spessore del materiale [mm] | Pz./conf. |
|----------|---------------|-----------------|-----------------------------|-----------|
| 945305 | SK02 | 80 x 1100 | 6 | 20 |
| 945306 | SK02 | 100 x 1100 | 6 | 20 |

SonoTec sughero per isolamento acustico

Materiale: SK03

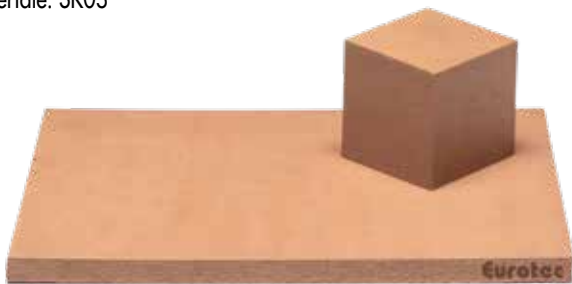

| Art. no. | Denominazione | Dimensione [mm] | Spessore del materiale [mm] | Pz./conf. |
|----------|---------------|-----------------|-----------------------------|-----------|
| 945307 | SK03 | 80 x 1100 | 6 | 20 |
| 945308 | SK03 | 100 x 1100 | 6 | 20 |

SonoTec sughero per isolamento acustico

Materiale: SK04

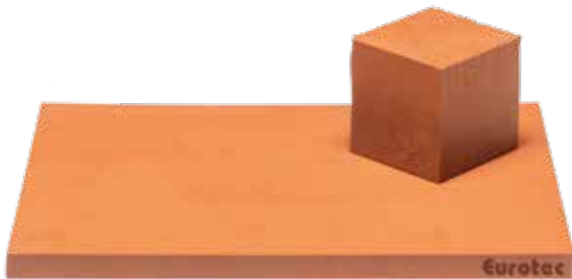

| Art. no. | Denominazione | Dimensione [mm] | Spessore del materiale [mm] | Pz./conf. |
|----------|---------------|-----------------|-----------------------------|-----------|
| 945309 | SK04 | 80 x 1100 | 6 | 20 |
| 945310 | SK04 | 100 x 1100 | 6 | 20 |

Dati tecnici

| | SK02 | SK03 | SK04 |
|---|---|----------|----------|
| | Intervalli di carico [N/mm ²] | | |
| Temperatura [C°]/campata | 10/+100 | -10/+100 | -10/+100 |
| Densità [kG/m ³] | 700 | 1100 | 1125 |
| Durezza Shore [shore A] | 35 - 50 | 45 - 60 | 60 - 80 |
| Allungamento alla rottura [%] | > 200 | > 300 | > 100 |
| Resistenza alla trazione [N/mm ²] | > 2,0 | > 5,0 | > 6,0 |
| Compressione 23°C / 70 h [%] | < 15 | < 15 | < 15 |

Esempio di selezione del materiale corretto

Ci occupiamo noi di selezionare il materiale adatto alle vostre esigenze. Per darvi un'idea di come selezioniamo il materiale corretto, di seguito vi forniamo un esempio.

Prima di tutto abbiamo bisogno del carico statico permanente che il sughero per isolamento acustico deve assorbire. Questo viene specificato dall'architetto, dall'ingegnere edile o dall'ingegnere specializzato in statica.

A seconda del carico statico permanente, viene selezionato uno dei tre diversi materiali:

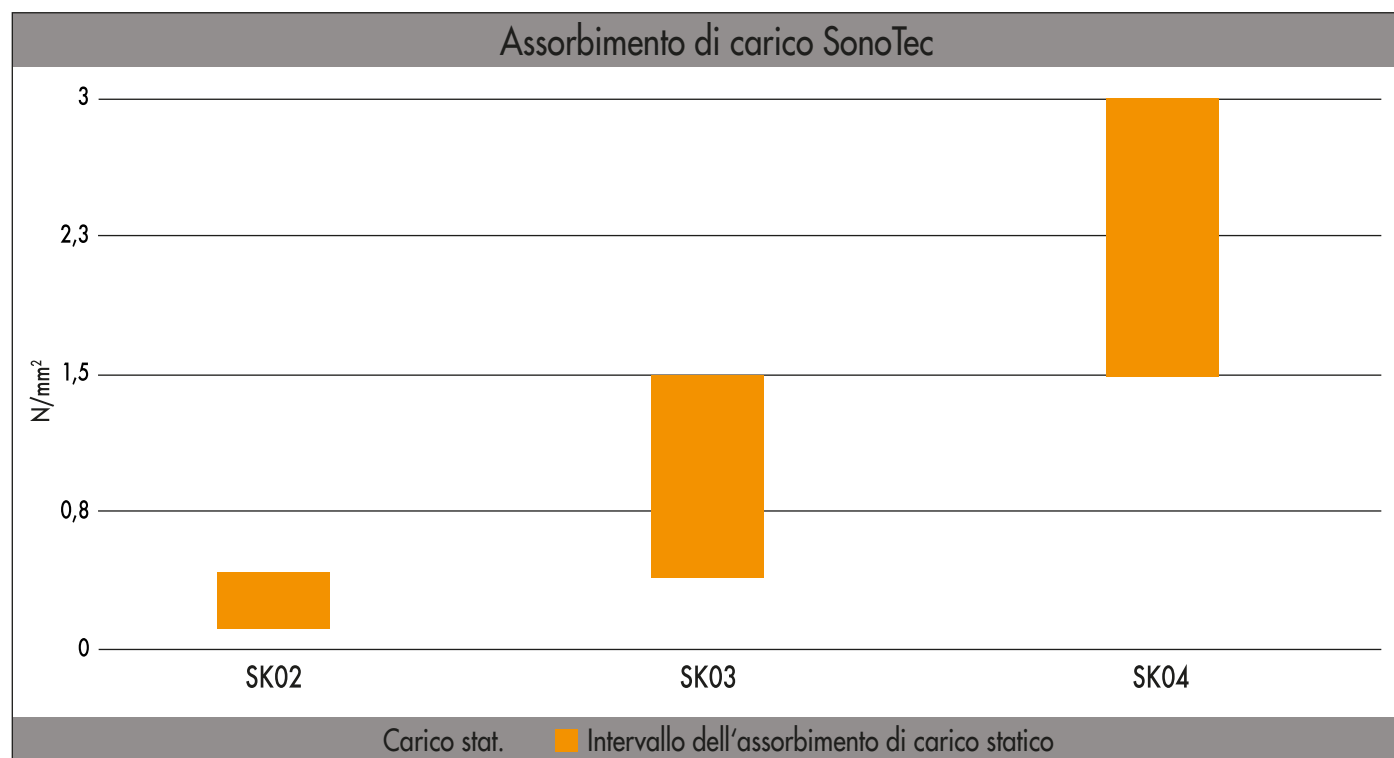

| Carico statico permanente N/mm ² | Prodotto | Dimensione [mm] | Art. no. |
|---|----------|-----------------|----------|
| 0,10 - 0,39 | SK02 | 80 x 1100 | 945305 |
| 0,10 - 0,39 | SK02 | 100 x 1100 | 945306 |
| 0,40 - 1,40 | SK03 | 80 x 1100 | 945307 |
| 0,40 - 1,40 | SK03 | 100 x 1100 | 945308 |
| 1,50 - 3,10 | SK04 | 80 x 1100 | 945309 |
| 1,50 - 3,10 | SK04 | 100 x 1100 | 945310 |

Nella seconda fase si determina la frequenza naturale del materiale, che dipende dal carico che si verifica. I valori sono tratti in maniera approssimativa dalla seguente tabella.

| | Carico [N/mm ²] | 6 mm | | | 12 mm | | |
|------|-----------------------------|-------------------------|------------------|-----------------------------|-------------------------|------------------|-----------------------------|
| | | Frequenza naturale [Hz] | Deflessione [mm] | Modulo di elasticità @10 Hz | Frequenza naturale [Hz] | Deflessione [mm] | Modulo di elasticità @10 Hz |
| SK02 | 0,1 | 44 | 0,2 | 4,0 | 27 | 0,5 | 3,7 |
| | 0,2 | 33 | 0,5 | 4,5 | 19 | 1,3 | 4,0 |
| | 0,3 | 27 | 0,8 | 5,6 | 17 | 1,9 | 5,1 |
| | 0,4 | 27 | 1,1 | 6,9 | 17 | 2,6 | 6,5 |
| SK03 | 0,5 | 50 | 0,2 | 11,5 | 31 | 0,4 | 10,5 |
| | 0,8 | 38 | 0,4 | 15,75 | 22 | 1,0 | 14,0 |
| | 1,1 | 31 | 0,7 | 19,5 | 20 | 1,6 | 18,0 |
| | 1,5 | 31 | 0,9 | 28,5 | 20 | 2,2 | 27,0 |
| SK04 | 1,6 | 58 | 0,3 | 18,5 | 36 | 0,6 | 17,0 |
| | 2,4 | 44 | 0,6 | 24,5 | 25 | 1,3 | 22,0 |
| | 3,2 | 35 | 1,0 | 30,5 | 23 | 2,0 | 28,0 |
| | 4,0 | 35 | 1,5 | 43,0 | 23 | 2,7 | 41,0 |

*I valori per SK02 si basano sui risultati dei test dell'Università di Coimbra / Itecons. I valori per SK03 e SK04 sono generalizzati. I test in corso confermano i valori. I risultati sostituiranno i valori descritti.

A titolo di esempio, il seguente calcolo di esempio presuppone un carico di 0,3 N/mm². A causa del carico specificato, è stato scelto il nostro materiale SK02. Dalla tabella sopra riportata si evince che la frequenza naturale deve quindi essere di 27 Hz. Nel seguente grafico possiamo illustrarlo come segue.

SK02 Frequenza naturale [Hz]

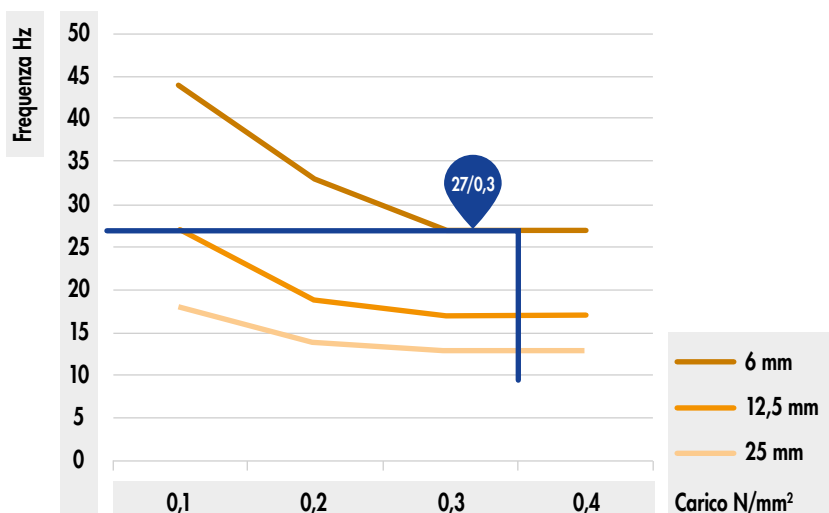

Nella prossima fase esamineremo con maggior attenzione la frequenza di interferenza. Osservando i seguenti grafici, possiamo concludere che la riduzione del suono nella gamma delle basse frequenze è peggiorata. Le basse frequenze (bassi) possono essere isolate solo da terra. Le frequenze da isolare per l'acustica degli edifici iniziano nell'intervallo di 80Hz, quindi questo è trascurabile. Se non vengono specificate frequenze di interferenza, si può ipotizzare una frequenza di 80Hz.

La riduzione del suono in dB può essere determinata in due modalità:

Prima modalità:

Sulla base di una frequenza di interferenza di 80 Hz, dal seguente grafico può essere letta una riduzione del suono di circa 17 dB. Questi valori vengono raggiunti in condizioni ideali (temperatura ambiente ottimale, umidità ambientale, ecc.).

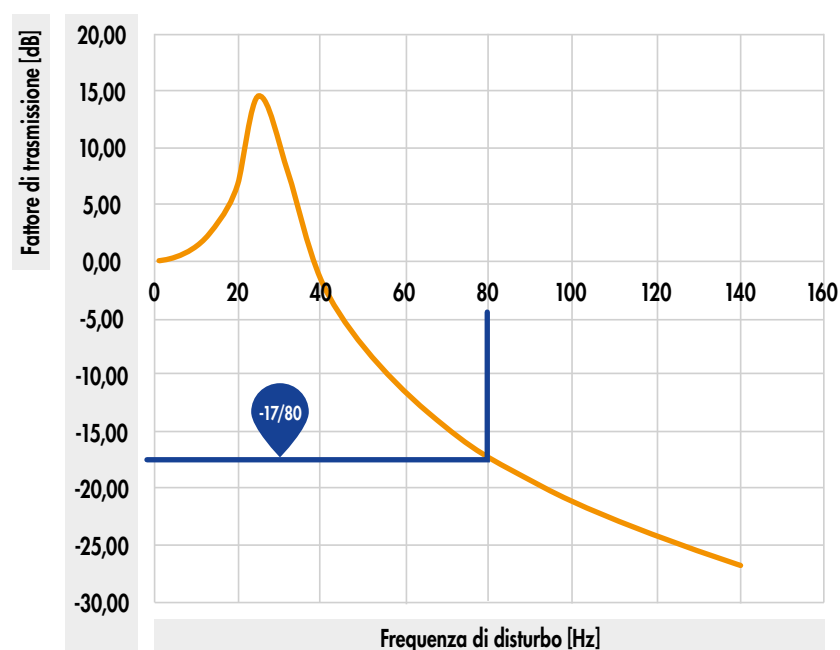

Modalità 2:

Un fattore di isolamento acustico può essere calcolato a partire dalla frequenza naturale precedentemente determinata (27 Hz) e dalla frequenza di interferenza specificata (80 Hz).

Fattore di isolamento acustico f/f_0 : Frequenza di interferenza / frequenza naturale
 → 80 Hz / 27 Hz ≈ 2,96

Sulla base del fattore precedentemente calcolato, si verifica una riduzione del suono. In condizioni ideali è di 17 dB.

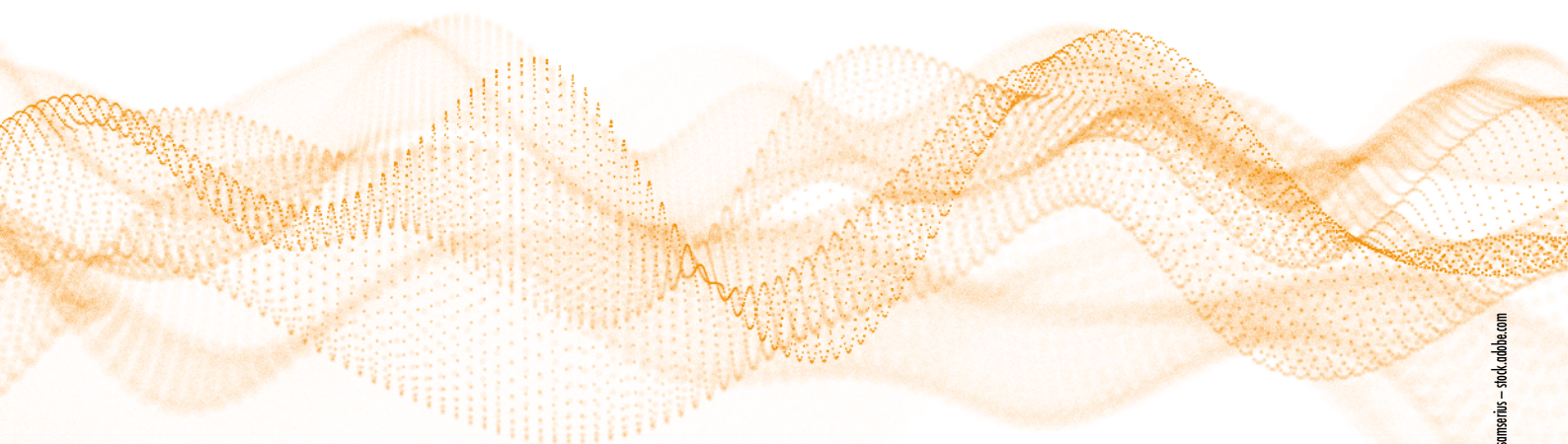

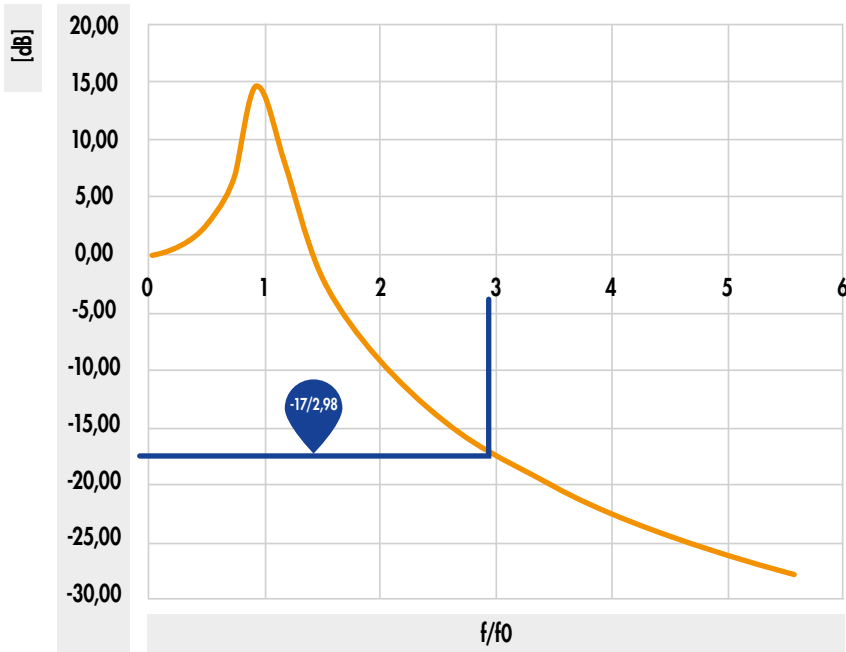

Nell'ultima fase si determina la deflessione del materiale. Questo passo è particolarmente importante per i progettisti dell'edificio. La deflessione è determinata anche dal carico permanente ed esiste un grafico separato per ogni materiale. Per il calcolo di esempio con SK02 e 0,3 N/mm² il grafico seguente mostra una deflessione di 0,8 mm.

I grafici qui mostrati si adattano naturalmente ai fattori precedentemente determinati.

SK02 Deflessione [mm]

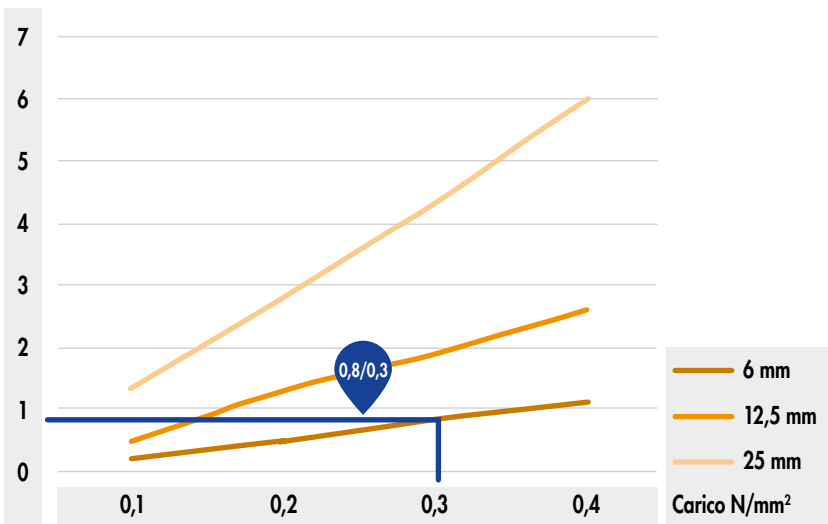

Nel caso dei nostri materiali SK03 e SK04, per la deflessione valgono i seguenti grafici:

SK03 Deflessione [mm]

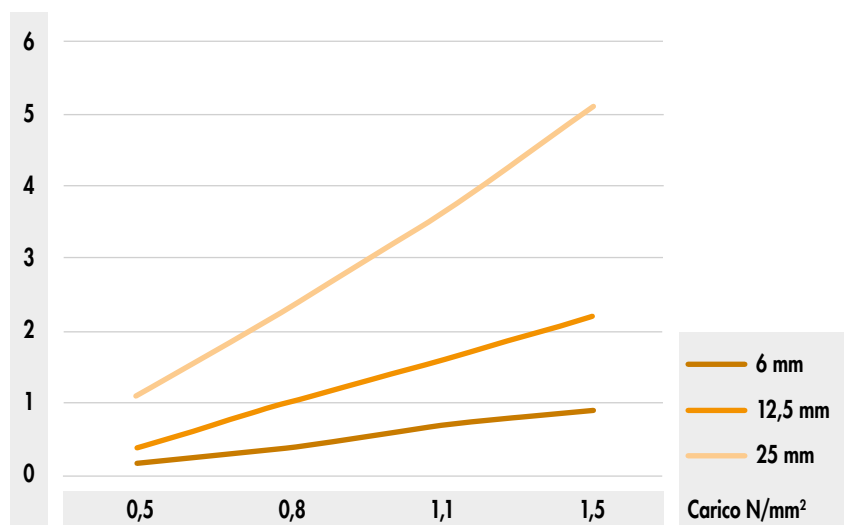

SK04 Deflessione [mm]

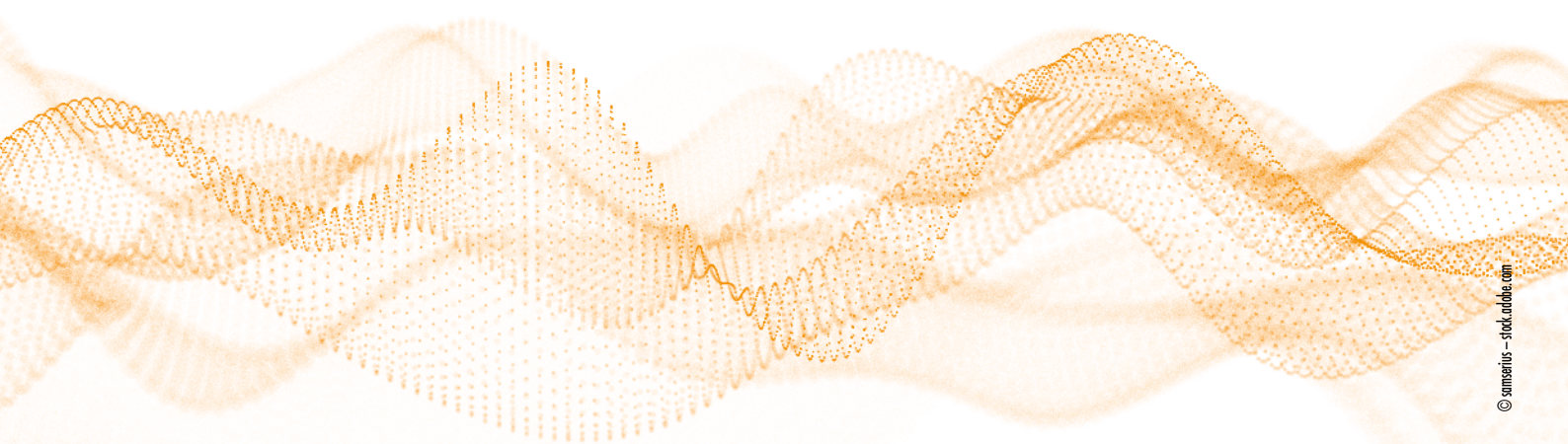
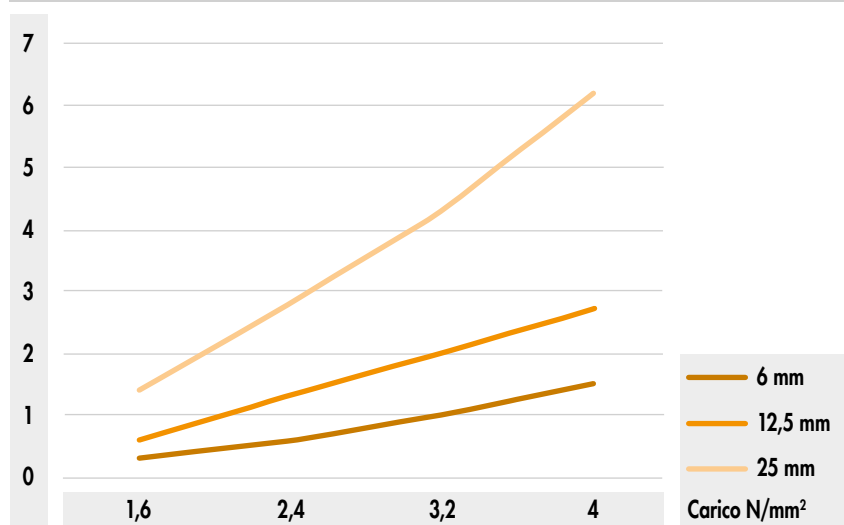

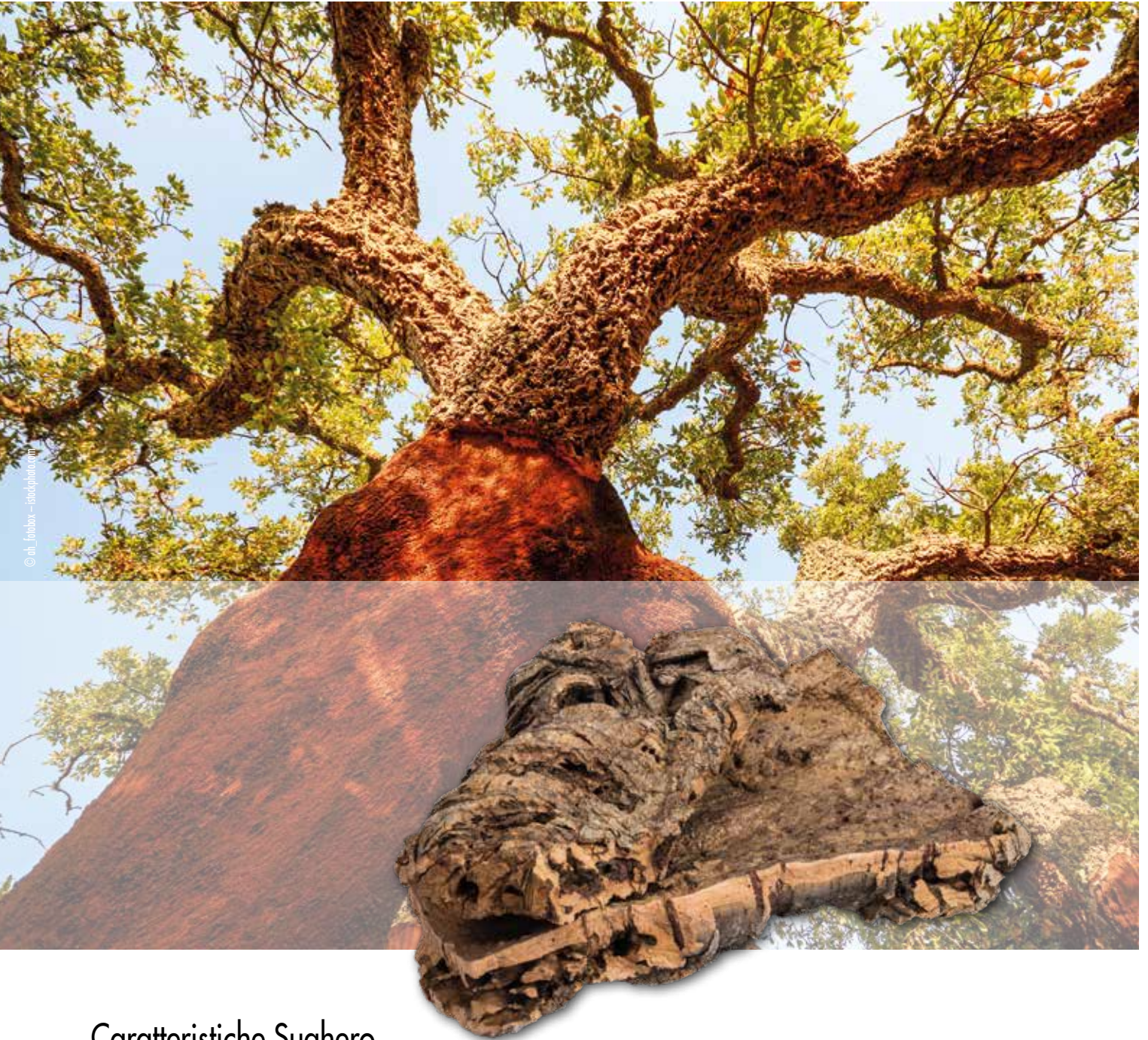

Caratteristiche Sughero

La corteccia di sughero è costituita da una struttura cellulare a nido d'ape, con oltre 40 milioni di cellule per cm³. Le celle hanno un'alta percentuale di una miscela di gas simile all'aria, che da un lato porta a un peso ridotto del tappo e dall'altro garantisce un'elevata compressibilità ed elasticità. Pertanto, il sughero può essere compresso a metà delle sue dimensioni e può ritornare alla sua forma originale dopo la compressione.

Quasi la metà della corteccia di sughero è composta dal biopolimero non combustibile Suberina. Il tessuto riveste le singole cellule e le rende impermeabili ai liquidi e ai gas. La struttura e lo spessore della corteccia proteggono la quercia da sughero da calore, disidratazione e infezioni. Questa protezione naturale della quercia da sughero lo rende un materiale isolante e sigillante ideale per scopi tecnici.

Vantaggi

- Ottimo suono e isolamento termico
- Impermeabile a liquidi e gas
- Buona resistenza al fuoco e alte temperature
- Elevata resistenza all'attrito
- Comprimitibile ed elastico
- Buona resistenza all'usura
- Peso leggero - galleggia sull'acqua
- Ipoallergenico e antistatico - non assorbe la polvere
- Alta flessibilità: comodo e morbido

Ambiente

Il sughero è una delle materie prime più naturali e rispettose dell'ambiente. La quercia da sughero è anche l'unico albero che può rigenerarsi completamente dopo ogni raccolto. La capacità di riciclarlo e riutilizzarlo in nuovi prodotti rende il sughero una materia prima ottimale in termini di sostenibilità.

Gomma naturale

Oltre al sughero, la gomma naturale è un'altra risorsa naturale e rinnovabile. La gomma naturale è una sostanza gommosa ed è ottenuta dal lattice (chiamato anche latex) dell'albero della gomma. Cresce nelle aree tropicali dell'Africa, del Sud America e dell'Asia.

Circa il 40% della produzione globale di gomma è gomma naturale. Al contrario, la gomma sintetica viene prodotta su base grezza e consuma molta più energia nella produzione e nel trasporto.

La gomma naturale viene trasformata in diversi prodotti, la maggior parte dei quali è necessaria per la produzione di pneumatici. Altre applicazioni includono guarnizioni, leganti e materassi.

Caratteristiche Gomma naturale

- Elevata elasticità
- Buona resistenza meccanica
- Elevata resistenza allo strappo
- Idrorepellente
- Cattiva conducibilità elettrica e termica
- Peso inferiore all'acqua



Basi per elementi angolari SonoTec

La base per elementi angolari SonoTec integra in modo perfetto gli elementi angolari Eurotec e gli elementi a sistema angolare CLT.

Basi per elementi angolari SonoTec



La base per elementi angolari SonoTec integra in modo perfetto gli elementi angolari Eurotec e gli elementi a sistema angolare CLT. Le basi sono prodotte in materiale SK04, un composto di sughero e gomma naturale. Il prodotto è particolarmente adatto per smorzare le oscillazioni nelle applicazioni in cui sono necessari valori di isolamento molto elevati. Le basi per elementi angolari SonoTec sono utilizzate come isolanti non visibili (tappetini/strisce) con bassa frequenza di risonanza e peso medio-basso.

Vantaggi

- Semplice montaggio con posa sotto l'elemento
- Materiale resistente
- Non visibile
- Elevato assorbimento del peso
- Conforme al REACH

Indicazioni di utilizzo

Le basi per elementi angolari SonoTec possiedono, per le applicazioni in calcestruzzo, punzonature per le viti per calcestruzzo. Con un doppio strato è possibile aumentare la separazione fino a 12 mm. Si applicano le disposizioni per il sughero per isolamento acustico SonoTec SK04. Il materiale, in caso di utilizzo nel legno, può essere penetrato da viti. L'utilizzo deve essere determinato da un esperto in statica. La riduzione dei suoni dipende dalla costruzione, pertanto non è possibile fornire indicazioni.

| Art. no. | Dimensione [mm] | Materiale | Adatto per | | Pz./conf. |
|----------|-----------------|-----------|------------|--|-----------|
| | | | Art.no. | Denominazione | |
| 945311 | 230 x 70 x 6 | SK04 | 954088 | Elemento angolare HH piatto | 5 |
| 945312 | 230 x 80 x 6 | SK04 | 954180 | Elementi a sistema angolare CLT | 5 |
| 945314 | 230 x 100 x 6 | SK04 | 954087 | Elemento angolare HB piatto | 5 |
| 945313 | 230 x 120 x 6 | SK04 | 954112 | Elemento angolare con resistenza al taglio 120 x 230 | 5 |







Viti per legno

| | |
|---|-----------|
| Panelwistec AG | 281 - 290 |
| SawTec | 291 - 294 |
| Panelwistec acciaio zincato bianco e giallo | 295 - 304 |
| Viti a nastro | 305 - 309 |
| Topduo viti per la costruzione di tetti | 310 - 312 |
| Panelwistec e Panelwistec AG acciaio inossidabile | 313 |
| Panelwistec A2/A4 | 314 - 316 |
| OSB Fix | 316 |
| Rondelle | 316 |
| Vite Hobotec | 317 |
| EcoTec e EcoTec A2 | 318 - 319 |
| Vite per costruzioni LBS | 320 - 321 |
| Vite per ferramenta angolari | 322 - 323 |
| Panelwistec viti per ardesia | 324 |
| Vite autoforante con punta ad alette | 325 |
| Vite distanziale/Mini | 326 |
| FuboFix | 326 |
| FloorFix | 326 - 327 |
| Justitec | 327 |
| Panelwistec 1000 | 328 - 329 |
| Panhead TX | 329 - 330 |
| Vite di montaggio | 330 |
| Vite universale per legno | 331 |
| Viti autoforanti | 332 |
| Tasselli per pareti vuote | 333 |
| Pinza di montaggio | 333 |
| Scaffale di vendita Eurotec | 334 - 335 |
| Imballaggio maxi | 335 |





Paneltwistec AG

Paneltwistec AG

Testa svasata, zincato bianco



Vantaggi

- Si avvita in modo semplice e rapido
- Ridotto effetto di fessurazione
- Autorizzazioni nazionali e internazionali
- Senza ossido di cromo (VI)
- Grazie all'impronta TX non è necessario picchiare sulle viti in fase di avvitamento

| Art. no. | Dimensione [mm] | Inserto | Pz./conf. |
|----------|-----------------|---------|-----------|
| 945436 | 3,5 x 30 | TX15 ● | 1000 |
| 945838 | 3,5 x 35 | TX15 ● | 1000 |
| 945437 | 3,5 x 40 | TX15 ● | 1000 |
| 945490 | 3,5 x 50 | TX15 ● | 500 |
| 945491 | 4,0 x 30 | TX20 ● | 1000 |
| 945836 | 4,0 x 35 | TX20 ● | 1000 |
| 945492 | 4,0 x 40 | TX20 ● | 1000 |
| 945493 | 4,0 x 45 | TX20 ● | 500 |
| 945494 | 4,0 x 50 | TX20 ● | 500 |
| 945495 | 4,0 x 60 | TX20 ● | 200 |
| 945496 | 4,0 x 70 | TX20 ● | 200 |
| 945497 | 4,0 x 80 | TX20 ● | 200 |
| 945498 | 4,5 x 40 | TX25 ● | 500 |
| 945588 | 4,5 x 45 | TX25 ● | 500 |
| 945499 | 4,5 x 50 | TX25 ● | 500 |
| 945567 | 4,5 x 60 | TX25 ● | 200 |
| 945568 | 4,5 x 70 | TX25 ● | 200 |
| 945569 | 4,5 x 80 | TX25 ● | 200 |
| 945574 | 5,0 x 40 | TX25 ● | 200 |
| 945837 | 5,0 x 45 | TX25 ● | 200 |
| 945575 | 5,0 x 50 | TX25 ● | 200 |
| 945576 | 5,0 x 60 | TX25 ● | 200 |
| 945577 | 5,0 x 70 | TX25 ● | 200 |
| 945578 | 5,0 x 80 | TX25 ● | 200 |
| 945579 | 5,0 x 90 | TX25 ● | 200 |
| 945580 | 5,0 x 100 | TX25 ● | 200 |
| 945581 | 5,0 x 120 | TX25 ● | 200 |
| 945583 | 6,0 x 60 | TX30 ● | 200 |
| 945584 | 6,0 x 70 | TX30 ● | 200 |
| 945632 | 6,0 x 80 | TX30 ● | 200 |
| 945633 | 6,0 x 90 | TX30 ● | 100 |
| 945634 | 6,0 x 100 | TX30 ● | 100 |
| 945635 | 6,0 x 110 | TX30 ● | 100 |
| 945636 | 6,0 x 120 | TX30 ● | 100 |
| 945637 | 6,0 x 130 | TX30 ● | 100 |
| 945638 | 6,0 x 140 | TX30 ● | 100 |
| 945639 | 6,0 x 150 | TX30 ● | 100 |
| 945640 | 6,0 x 160 | TX30 ● | 100 |
| 945641 | 6,0 x 180 | TX30 ● | 100 |
| 945642 | 6,0 x 200 | TX30 ● | 100 |
| 945643 | 6,0 x 220 | TX30 ● | 100 |
| 945644 | 6,0 x 240 | TX30 ● | 100 |
| 945645 | 6,0 x 260 | TX30 ● | 100 |
| 945646 | 6,0 x 280 | TX30 ● | 100 |
| 945647 | 6,0 x 300 | TX30 ● | 100 |



Paneltwistec AG

Testa svasata, zincato bianco



Vantaggi

- Si avvita in modo semplice e rapido
- Ridotto effetto di fessurazione
- Autorizzazioni nazionali e internazionali
- Senza ossido di cromo (VI)
- Grazie all'impronta TX non è necessario picchiare sulle viti in fase di avvita



| Art. no. | Dimensione [mm] | Inserto | Pz./conf. |
|----------|-----------------|---------|-----------|
| 944715 | 8,0 x 80 | TX40 ● | 50 |
| 944716 | 8,0 x 100 | TX40 ● | 50 |
| 944717 | 8,0 x 120 | TX40 ● | 50 |
| 944718 | 8,0 x 140 | TX40 ● | 50 |
| 944719 | 8,0 x 160 | TX40 ● | 50 |
| 944720 | 8,0 x 180 | TX40 ● | 50 |
| 944721 | 8,0 x 200 | TX40 ● | 50 |
| 944722 | 8,0 x 220 | TX40 ● | 50 |
| 944723 | 8,0 x 240 | TX40 ● | 50 |
| 944724 | 8,0 x 260 | TX40 ● | 50 |
| 944725 | 8,0 x 280 | TX40 ● | 50 |
| 944726 | 8,0 x 300 | TX40 ● | 50 |
| 944727 | 8,0 x 320 | TX40 ● | 50 |
| 944728 | 8,0 x 340 | TX40 ● | 50 |
| 944729 | 8,0 x 360 | TX40 ● | 50 |
| 944730 | 8,0 x 380 | TX40 ● | 50 |
| 944731 | 8,0 x 400 | TX40 ● | 50 |
| 944732 | 8,0 x 420 | TX40 ● | 50 |
| 944733 | 8,0 x 440 | TX40 ● | 50 |
| 944734 | 8,0 x 460 | TX40 ● | 50 |
| 944735 | 8,0 x 480 | TX40 ● | 50 |
| 944736 | 8,0 x 500 | TX40 ● | 50 |
| 944737 | 8,0 x 550 | TX40 ● | 50 |
| 944739 | 8,0 x 600 | TX40 ● | 50 |
| 945687 | 10 x 100 | TX50 ● | 50 |
| 945688 | 10 x 120 | TX50 ● | 50 |
| 945689 | 10 x 140 | TX50 ● | 50 |
| 945690 | 10 x 160 | TX50 ● | 50 |
| 945691 | 10 x 180 | TX50 ● | 50 |
| 945692 | 10 x 200 | TX50 ● | 50 |
| 945693 | 10 x 220 | TX50 ● | 50 |
| 945694 | 10 x 240 | TX50 ● | 50 |
| 945695 | 10 x 260 | TX50 ● | 50 |
| 945696 | 10 x 280 | TX50 ● | 50 |
| 945697 | 10 x 300 | TX50 ● | 50 |
| 945698 | 10 x 320 | TX50 ● | 50 |
| 945699 | 10 x 340 | TX50 ● | 50 |
| 945703 | 10 x 360 | TX50 ● | 50 |
| 945709 | 10 x 380 | TX50 ● | 50 |
| 945711 | 10 x 400 | TX50 ● | 50 |

Informazioni tecniche

Paneltwistec AG, testa svasata, zincato bianco



| Dimensioni | Resistenza all'estrazione | Resistenza alla penetrazione della testa | Tranciatura legno-legno | Tranciatura acciaio-legno |
|------------|---------------------------|--|-------------------------|---------------------------|
|------------|---------------------------|--|-------------------------|---------------------------|

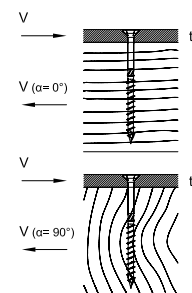
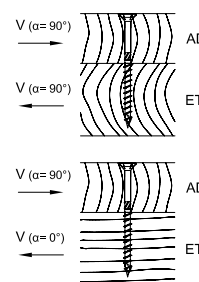
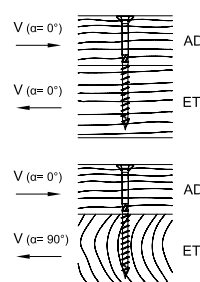
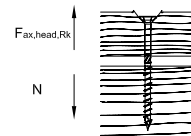
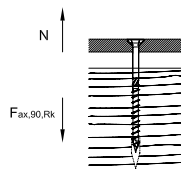
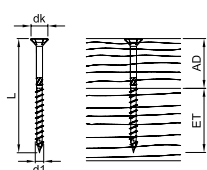

| d1 x L [mm] | dk [mm] | AD [mm] | ET [mm] | F _{ax,90,Rk} [kN] | F _{ax,head,Rk} [kN] | F _{lo,Rk} [kN] | | | | t [mm] | F _{lo,Rk} [kN] | |
|----------------|------------|------------|------------|-------------------------------|---------------------------------|-------------------------|-------------|--------------------------|---------------------------|-----------|-------------------------|-------------|
| | | | | | | alpha = 0° | | alpha = 90° | | | alpha = 0° | alpha = 90° |
| | | | | | | alpha = 0° | alpha = 90° | alpha _{AD} = 0° | alpha _{AD} = 90° | | | |
| 3,5 x 30 | 7,0 | 12 | 18 | 0,84 | 0,59 | | | 0,62 | | 1 | 0,86 | |
| 3,5 x 35 | 7,0 | 14 | 21 | 0,98 | 0,59 | | | 0,67 | | 1 | 0,92 | |
| 3,5 x 40 | 7,0 | 16 | 24 | 1,12 | 0,59 | | | 0,70 | | 1 | 0,95 | |
| 3,5 x 45 | 7,0 | 18 | 27 | 1,26 | 0,59 | | | 0,74 | | 1 | 0,99 | |
| 3,5 x 50 | 7,0 | 20 | 30 | 1,40 | 0,59 | | | 0,78 | | 1 | 1,02 | |
| 4,0 x 30 | 8,0 | 12 | 18 | 0,93 | 0,77 | | | 0,71 | | 2 | 0,91 | |
| 4,0 x 35 | 8,0 | 14 | 21 | 1,08 | 0,77 | | | 0,80 | | 2 | 1,07 | |
| 4,0 x 40 | 8,0 | 16 | 24 | 1,24 | 0,77 | | | 0,84 | | 2 | 1,15 | |
| 4,0 x 45 | 8,0 | 18 | 27 | 1,39 | 0,77 | | | 0,88 | | 2 | 1,19 | |
| 4,0 x 50 | 8,0 | 20 | 30 | 1,55 | 0,77 | | | 0,92 | | 2 | 1,23 | |
| 4,0 x 60 | 8,0 | 24 | 36 | 1,86 | 0,77 | | | 1,01 | | 2 | 1,31 | |
| 4,0 x 70 | 8,0 | 28 | 42 | 2,17 | 0,77 | | | 1,03 | | 2 | 1,38 | |
| 4,0 x 80 | 8,0 | 32 | 48 | 2,48 | 0,77 | | | 1,03 | | 2 | 1,46 | |
| 4,5 x 40 | 9,0 | 16 | 24 | 1,35 | 0,97 | | | 1,00 | | 2 | 1,34 | |
| 4,5 x 45 | 9,0 | 18 | 27 | 1,52 | 0,97 | | | 1,03 | | 2 | 1,40 | |
| 4,5 x 50 | 9,0 | 20 | 30 | 1,69 | 0,97 | | | 1,08 | | 2 | 1,44 | |
| 4,5 x 60 | 9,0 | 24 | 36 | 2,03 | 0,97 | | | 1,17 | | 2 | 1,53 | |
| 4,5 x 70 | 9,0 | 28 | 42 | 2,36 | 0,97 | | | 1,26 | | 2 | 1,61 | |
| 4,5 x 80 | 9,0 | 32 | 48 | 2,70 | 0,97 | | | 1,26 | | 2 | 1,70 | |
| 5,0 x 40 | 10,0 | 16 | 24 | 1,45 | 1,20 | | | 1,11 | | 2 | 1,44 | |
| 5,0 x 45 | 10,0 | 18 | 27 | 1,63 | 1,20 | | | 1,20 | | 2 | 1,62 | |
| 5,0 x 50 | 10,0 | 20 | 30 | 1,82 | 1,20 | | | 1,24 | | 2 | 1,67 | |
| 5,0 x 60 | 10,0 | 24 | 36 | 2,18 | 1,20 | | | 1,34 | | 2 | 1,76 | |
| 5,0 x 70 | 10,0 | 28 | 42 | 2,54 | 1,20 | | | 1,44 | | 2 | 1,85 | |
| 5,0 x 80 | 10,0 | 32 | 48 | 2,90 | 1,20 | | | 1,52 | | 2 | 1,94 | |
| 5,0 x 90 | 10,0 | 36 | 54 | 3,27 | 1,20 | | | 1,52 | | 2 | 2,03 | |
| 5,0 x 100 | 10,0 | 40 | 60 | 3,63 | 1,20 | | | 1,52 | | 2 | 2,12 | |
| 5,0 x 120 | 10,0 | 50 | 70 | 4,24 | 1,20 | | | 1,52 | | 2 | 2,27 | |

Dimensionamento secondo ETA-11/0024. Peso specifico $\rho_k = 350 \text{ kg/m}^3$. Tutti i valori meccanici indicati devono essere considerate in funzione delle ipotesi effettuate e rappresentano esempi di dimensionamento.

Tutti i valori sono valori minimi calcolati e valgono con riserva di errori di serie e di stampa.

a) I valori caratteristici della portata R_k non sono da eguagliare all'azione massima possibile (della forza massima). I valori caratteristici della portata R_k devono essere ridotti in riferimento alla classe di utilizzo e alla classe della durata di azione del carico sui valori di dimensionamento: $R_k = R_k \cdot k_{mod} / \gamma_M$. I valori di dimensionamento della portata R_d sono da contrapporre ai valori di dimensionamento delle azioni ($R_d \geq E_d$).

Esempio:

Valore caratteristico per azione costante (carico proprio) $G_k = 2,00 \text{ kN}$ e azione modificabile (per esempio carico della neve) $Q_k = 3,00 \text{ kN}$. $k_{mod} = 0,9$. $\gamma_M = 1,3$.

→ Valore di dimensionamento dell'azione $E_d = 2,00 \cdot 1,35 + 3,00 \cdot 1,5 = 7,20 \text{ kN}$.

La portata della connessione s'intende come dimostrata se $R_d \geq E_d \rightarrow \min R_k = R_d \cdot \gamma_M / k_{mod}$

Ovvero il valore caratteristico minimo della portata si misura a: $\min R_k = R_d \cdot \gamma_M / k_{mod} \rightarrow R_k = 7,20 \text{ kN} \cdot 1,3 / 0,9 = 10,40 \text{ kN}$ → compensazione con i valori delle tabelle.

Attenzione: A questo proposito si tratta di ausili alla pianificazione. I progetti devono essere dimensionati da persone autorizzate.

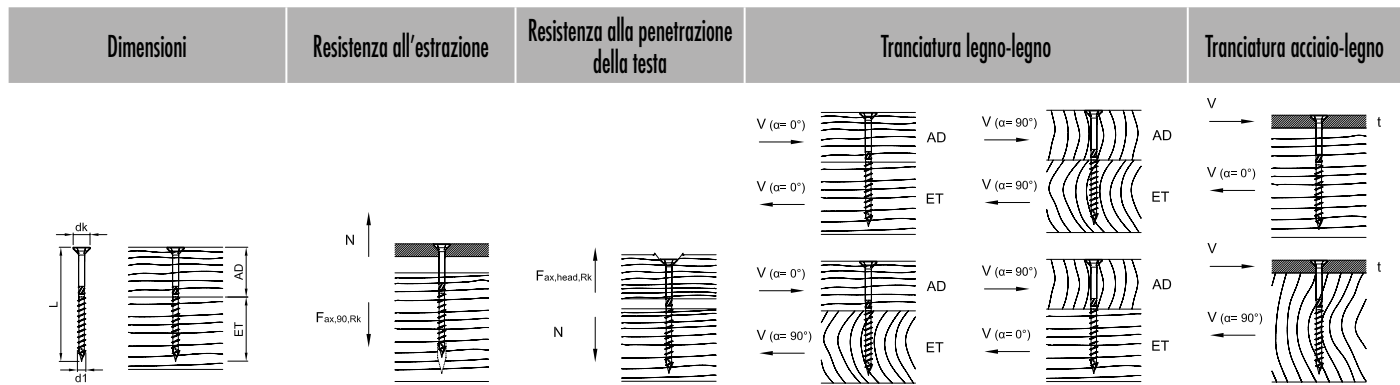

| d1 x L [mm] | dk [mm] | AD [mm] | ET [mm] | Fax,90,Rk [kN] | Fax,head,Rk [kN] | Trancitura legno-legno | | | | Trancitura acciaio-legno | | |
|----------------|------------|------------|------------|-------------------|---------------------|----------------------------|-----------------------------|---|---|--------------------------|---------------------------|---------------------------|
| | | | | | | F _{l0,Rk} [kN] | F _{l90,Rk} [kN] | F _{t0,Rk} [kN] | F _{t90,Rk} [kN] | t [mm] | F _{l,Rk} [kN] | F _{t,Rk} [kN] |
| | | | | | | α=0° | α=90° | α _{AD} =0° α _{ET} =90° | α _{AD} =90° α _{ET} =0° | | α=0° | α=90° |
| 6,0 x 60 | 12,0 | 24 | 36 | 2,46 | 1,73 | | | 1,71 | | 2 | 2,26 | |
| 6,0 x 70 | 12,0 | 28 | 42 | 2,87 | 1,73 | | | 1,82 | | 2 | 2,36 | |
| 6,0 x 80 | 12,0 | 32 | 48 | 3,28 | 1,73 | | | 1,93 | | 2 | 2,46 | |
| 6,0 x 90 | 12,0 | 36 | 54 | 3,69 | 1,73 | | | 2,05 | | 2 | 2,57 | |
| 6,0 x 100 | 12,0 | 40 | 60 | 4,10 | 1,73 | | | 2,07 | | 2 | 2,67 | |
| 6,0 x 110 | 12,0 | 40 | 70 | 4,79 | 1,73 | | | 2,07 | | 2 | 2,84 | |
| 6,0 x 120 | 12,0 | 50 | 70 | 4,79 | 1,73 | | | 2,07 | | 2 | 2,84 | |
| 6,0 x 130 | 12,0 | 60 | 70 | 4,79 | 1,73 | | | 2,07 | | 2 | 2,84 | |
| 6,0 x 140 | 12,0 | 70 | 70 | 4,79 | 1,73 | | | 2,07 | | 2 | 2,84 | |
| 6,0 x 150 | 12,0 | 80 | 70 | 4,79 | 1,73 | | | 2,07 | | 2 | 2,84 | |
| 6,0 x 160 | 12,0 | 90 | 70 | 4,79 | 1,73 | | | 2,07 | | 2 | 2,84 | |
| 6,0 x 180 | 12,0 | 110 | 70 | 4,79 | 1,73 | | | 2,07 | | 2 | 2,84 | |
| 6,0 x 200 | 12,0 | 130 | 70 | 4,79 | 1,73 | | | 2,07 | | 2 | 2,84 | |
| 6,0 x 220 | 12,0 | 150 | 70 | 4,79 | 1,73 | | | 2,07 | | 2 | 2,84 | |
| 6,0 x 240 | 12,0 | 170 | 70 | 4,79 | 1,73 | | | 2,07 | | 2 | 2,84 | |
| 6,0 x 260 | 12,0 | 190 | 70 | 4,79 | 1,73 | | | 2,07 | | 2 | 2,84 | |
| 6,0 x 280 | 12,0 | 210 | 70 | 4,79 | 1,73 | | | 2,07 | | 2 | 2,84 | |
| 6,0 x 300 | 12,0 | 230 | 70 | 4,79 | 1,73 | | | 2,07 | | 2 | 2,84 | |
| 8,0 x 80 | 14,5 | 30 | 50 | 4,26 | 2,52 | 3,71 | 2,90 | 3,71 | 2,90 | 3 | 4,56 | 3,94 |
| 8,0 x 100 | 14,5 | 40 | 60 | 5,33 | 2,52 | 4,13 | 3,30 | 4,13 | 3,30 | 3 | 4,83 | 4,20 |
| 8,0 x 120 | 14,5 | 50 | 70 | 5,86 | 2,52 | 4,13 | 3,50 | 4,13 | 3,50 | 3 | 4,96 | 4,34 |
| 8,0 x 140 | 14,5 | 40 | 100 | 8,44 | 2,52 | 4,13 | 3,30 | 4,13 | 3,30 | 3 | 5,60 | 4,98 |
| 8,0 x 160 | 14,5 | 60 | 100 | 8,44 | 2,52 | 4,13 | 3,50 | 4,13 | 3,50 | 3 | 5,60 | 4,98 |
| 8,0 x 180 | 14,5 | 80 | 100 | 8,44 | 2,52 | 4,13 | 3,50 | 4,13 | 3,50 | 3 | 5,60 | 4,98 |
| 8,0 x 200 | 14,5 | 100 | 100 | 8,44 | 2,52 | 4,13 | 3,50 | 4,13 | 3,50 | 3 | 5,60 | 4,98 |
| 8,0 x 220 | 14,5 | 120 | 100 | 8,44 | 2,52 | 4,13 | 3,50 | 4,13 | 3,50 | 3 | 5,60 | 4,98 |
| 8,0 x 240 | 14,5 | 140 | 100 | 8,44 | 2,52 | 4,13 | 3,50 | 4,13 | 3,50 | 3 | 5,60 | 4,98 |
| 8,0 x 260 | 14,5 | 160 | 100 | 8,44 | 2,52 | 4,13 | 3,50 | 4,13 | 3,50 | 3 | 5,60 | 4,98 |
| 8,0 x 280 | 14,5 | 180 | 100 | 8,44 | 2,52 | 4,13 | 3,50 | 4,13 | 3,50 | 3 | 5,60 | 4,98 |
| 8,0 x 300 | 14,5 | 200 | 100 | 8,44 | 2,52 | 4,13 | 3,50 | 4,13 | 3,50 | 3 | 5,60 | 4,98 |
| 8,0 x 320 | 14,5 | 220 | 100 | 8,44 | 2,52 | 4,13 | 3,50 | 4,13 | 3,50 | 3 | 5,60 | 4,98 |
| 8,0 x 340 | 14,5 | 240 | 100 | 8,44 | 2,52 | 4,13 | 3,50 | 4,13 | 3,50 | 3 | 5,60 | 4,98 |
| 8,0 x 360 | 14,5 | 260 | 100 | 8,44 | 2,52 | 4,13 | 3,50 | 4,13 | 3,50 | 3 | 5,60 | 4,98 |
| 8,0 x 380 | 14,5 | 280 | 100 | 8,44 | 2,52 | 4,13 | 3,50 | 4,13 | 3,50 | 3 | 5,60 | 4,98 |
| 8,0 x 400 | 14,5 | 300 | 100 | 8,44 | 2,52 | 4,13 | 3,50 | 4,13 | 3,50 | 3 | 5,60 | 4,98 |

Dimensionamento secondo ETA-11/0024. Peso specifico ρ_k= 350 kg/m³. Tutti i valori meccanici indicati devono essere considerate in funzione delle ipotesi effettuate e rappresentano esempi di dimensionamento.

Tutti i valori sono valori minimi calcolati e valgono con riserva di errori di serie e di stampa.

a) I valori caratteristici della portata R_k non sono da eguagliare all'azione massima possibile (della forza massima). I valori caratteristici della portata R_k devono essere ridotti in riferimento alla classe di utilizzo e alla classe della durata di azione del carico sui valori di dimensionamento: R_k= R_k · k_{mod} / γ_M. I valori di dimensionamento della portata R_d da contrapporre ai valori di dimensionamento delle azioni (R_d ≥ E_d).

Esempio:

Valore caratteristico per azione costante (carico proprio) G_k= 2,00 kN e azione modificabile (per esempio carico della neve) Q_k= 3,00 kN. k_{mod}= 0,9. γ_M= 1,3.

→ Valore di dimensionamento dell'azione E_d= 2,00 · 1,35 + 3,00 · 1,5= 7,20 kN.

La portata della connessione s'intende come dimostrata se R_d ≥ E_d. → min R_k= R_d · γ_M / k_{mod}

Ovvero il valore caratteristico minimo della portata si misura a: min R_k= R_d · γ_M / k_{mod} → R_k= 7,20 kN · 1,3/0,9= 10,40 kN → compensazione con i valori delle tabelle.

Attenzione: A questo proposito si tratta di ausili alla pianificazione. I progetti devono essere dimensionati da persone autorizzate.

| Dimensioni | Resistenza all'estrazione | Resistenza alla penetrazione della testa | Tranciatura legno-legno | Tranciatura acciaio-legno |
|------------|---------------------------|--|-------------------------|---------------------------|
|------------|---------------------------|--|-------------------------|---------------------------|

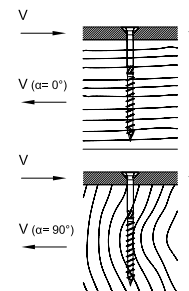
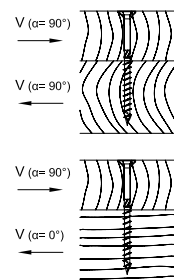
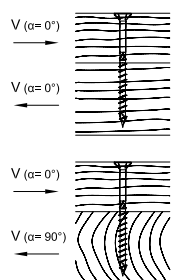
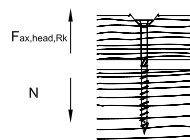
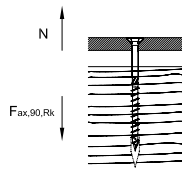
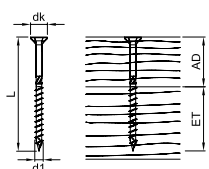

| d1 x L [mm] | dk [mm] | AD [mm] | ET [mm] | F _{ax,90,Rk} [kN] | F _{ax,head,Rk} [kN] | F _{la,Rk} [kN] | F _{la,Rk} [kN] | F _{la,Rk} [kN] | F _{la,Rk} [kN] | t [mm] | F _{la,Rk} [kN] | F _{la,Rk} [kN] |
|----------------|------------|------------|------------|-------------------------------|---------------------------------|----------------------------|----------------------------|----------------------------|----------------------------|-----------|----------------------------|----------------------------|
| | | | | | | alpha=0° | alpha=90° | alpha_AD=0° | alpha_AD=90° | | alpha=0° | alpha=90° |
| 8,0 x 420 | 14,5 | 300 | 100 | 8,44 | 2,52 | 4,13 | 3,50 | 3,50 | 4,13 | 3 | 5,60 | 4,98 |
| 8,0 x 440 | 14,5 | 300 | 100 | 8,44 | 2,52 | 4,13 | 3,50 | 3,50 | 4,13 | 3 | 5,60 | 4,98 |
| 8,0 x 460 | 14,5 | 300 | 100 | 8,44 | 2,52 | 4,13 | 3,50 | 3,50 | 4,13 | 3 | 5,60 | 4,98 |
| 8,0 x 480 | 14,5 | 300 | 100 | 8,44 | 2,52 | 4,13 | 3,50 | 3,50 | 4,13 | 3 | 5,60 | 4,98 |
| 8,0 x 500 | 14,5 | 300 | 100 | 8,44 | 2,52 | 4,13 | 3,50 | 3,50 | 4,13 | 3 | 5,60 | 4,98 |
| 8,0 x 550 | 14,5 | 300 | 100 | 8,44 | 2,52 | 4,13 | 3,50 | 3,50 | 4,13 | 3 | 5,60 | 4,98 |
| 8,0 x 600 | 14,5 | 300 | 100 | 8,44 | 2,52 | 4,13 | 3,50 | 3,50 | 4,13 | 3 | 5,60 | 4,98 |
| 10,0 x 100 | 17,8 | 40 | 60 | 6,48 | 3,63 | 5,73 | 4,37 | 5,73 | 4,37 | 3 | 6,78 | 5,81 |
| 10,0 x 120 | 17,8 | 50 | 70 | 7,13 | 3,63 | 6,07 | 4,87 | 6,07 | 4,87 | 3 | 6,94 | 5,97 |
| 10,0 x 140 | 17,8 | 40 | 100 | 10,26 | 3,63 | 5,73 | 4,37 | 5,73 | 4,37 | 3 | 7,72 | 6,76 |
| 10,0 x 160 | 17,8 | 60 | 100 | 10,26 | 3,63 | 6,07 | 5,10 | 6,07 | 5,10 | 3 | 7,72 | 6,76 |
| 10,0 x 180 | 17,8 | 80 | 100 | 10,26 | 3,63 | 6,07 | 5,10 | 6,07 | 5,10 | 3 | 7,72 | 6,76 |
| 10,0 x 200 | 17,8 | 100 | 100 | 10,26 | 3,63 | 6,07 | 5,10 | 5,10 | 6,07 | 3 | 7,72 | 6,76 |
| 10,0 x 220 | 17,8 | 120 | 100 | 10,26 | 3,63 | 6,07 | 5,10 | 5,10 | 6,07 | 3 | 7,72 | 6,76 |
| 10,0 x 240 | 17,8 | 140 | 100 | 10,26 | 3,63 | 6,07 | 5,10 | 5,10 | 6,07 | 3 | 7,72 | 6,76 |
| 10,0 x 260 | 17,8 | 160 | 100 | 10,26 | 3,63 | 6,07 | 5,10 | 5,10 | 6,07 | 3 | 7,72 | 6,76 |
| 10,0 x 280 | 17,8 | 180 | 100 | 10,26 | 3,63 | 6,07 | 5,10 | 5,10 | 6,07 | 3 | 7,72 | 6,76 |
| 10,0 x 300 | 17,8 | 200 | 100 | 10,26 | 3,63 | 6,07 | 5,10 | 5,10 | 6,07 | 3 | 7,72 | 6,76 |
| 10,0 x 320 | 17,8 | 220 | 100 | 10,26 | 3,63 | 6,07 | 5,10 | 5,10 | 6,07 | 3 | 7,72 | 6,76 |
| 10,0 x 340 | 17,8 | 240 | 100 | 10,26 | 3,63 | 6,07 | 5,10 | 5,10 | 6,07 | 3 | 7,72 | 6,76 |
| 10,0 x 360 | 17,8 | 260 | 100 | 10,26 | 3,63 | 6,07 | 5,10 | 5,10 | 6,07 | 3 | 7,72 | 6,76 |
| 10,0 x 380 | 17,8 | 280 | 100 | 10,26 | 3,63 | 6,07 | 5,10 | 5,10 | 6,07 | 3 | 7,72 | 6,76 |
| 10,0 x 400 | 17,8 | 300 | 100 | 10,26 | 3,63 | 6,07 | 5,10 | 5,10 | 6,07 | 3 | 7,72 | 6,76 |

Dimensionamento secondo ETA-11/0024. Peso specifico $\rho_k = 350 \text{ kg/m}^3$. Tutti i valori meccanici indicati devono essere considerate in funzione delle ipotesi effettuate e rappresentano esempi di dimensionamento.

Tutti i valori sono valori minimi calcolati e valgono con riserva di errori di serie e di stampa.

a) I valori caratteristici della portata R_k non sono da eguagliare all'azione massima possibile (della forza massima). I valori caratteristici della portata R_k devono essere ridotti in riferimento alla classe di utilizzo e alla classe della durata di azione del carico sui valori di dimensionamento: $R_k = R_k \cdot k_{mod} / \gamma_M$. I valori di dimensionamento della portata R_d sono da contrapporre ai valori di dimensionamento delle azioni ($R_d \geq E_d$).

Esempio:

Valore caratteristico per azione costante (carico proprio) $G_k = 2,00 \text{ kN}$ e azione modificabile (per esempio carico della neve) $Q_k = 3,00 \text{ kN}$. $k_{mod} = 0,9$. $\gamma_M = 1,3$.

→ Valore di dimensionamento dell'azione $E_d = 2,00 \cdot 1,35 + 3,00 \cdot 1,5 = 7,20 \text{ kN}$.

La portata della connessione s'intende come dimostrata se $R_k \geq E_d \rightarrow \min R_k = R_k \cdot \gamma_M / k_{mod}$

Oppure il valore caratteristico minimo della portata si misura a: $\min R_k = R_k \cdot \gamma_M / k_{mod} \rightarrow R_k = 7,20 \text{ kN} \cdot 1,3 / 0,9 = 10,40 \text{ kN}$ → compensazione con i valori delle tabelle.

Attenzione: A questo proposito si tratta di ausili alla pianificazione. I progetti devono essere dimensionati da persone autorizzate..

Paneltwistec AG

Testa larga, zincato bianco



- Il grande diametro della testa garantisce dei valori di serraggio e di resistenza all'attraversamento della testa considerevolmente più elevati
- Sfruttamento ottimale della resistenza alla trazione della vite



| Art. no. | Dimensione [mm] | Inserto | Pz./conf. |
|----------|-----------------|---------|-----------|
| 946158 | 4,0 x 40 | TX20 ● | 500 |
| 946159 | 4,0 x 50 | TX20 ● | 500 |
| 946160 | 4,0 x 60 | TX20 ● | 500 |
| 946161 | 4,5 x 50 | TX20 ● | 200 |
| 946162 | 4,5 x 60 | TX20 ● | 200 |
| 946163 | 4,5 x 70 | TX20 ● | 200 |
| 946037 | 5,0 x 50 | TX25 ● | 200 |
| 946038 | 5,0 x 60 | TX25 ● | 200 |
| 946039 | 5,0 x 70 | TX25 ● | 200 |
| 946040 | 5,0 x 80 | TX25 ● | 200 |
| 946042 | 5,0 x 100 | TX25 ● | 200 |
| 945947 | 6,0 x 30 | TX30 ● | 100 |
| 945948 | 6,0 x 40 | TX30 ● | 100 |
| 945712 | 6,0 x 50 | TX30 ● | 100 |
| 945713 | 6,0 x 60 | TX30 ● | 100 |
| 945716 | 6,0 x 70 | TX30 ● | 100 |
| 945717 | 6,0 x 80 | TX30 ● | 100 |
| 945718 | 6,0 x 90 | TX30 ● | 100 |
| 945719 | 6,0 x 100 | TX30 ● | 100 |
| 945720 | 6,0 x 110 | TX30 ● | 100 |
| 945721 | 6,0 x 120 | TX30 ● | 100 |
| 945722 | 6,0 x 130 | TX30 ● | 100 |
| 945723 | 6,0 x 140 | TX30 ● | 100 |
| 945724 | 6,0 x 150 | TX30 ● | 100 |
| 945725 | 6,0 x 160 | TX30 ● | 100 |
| 945726 | 6,0 x 180 | TX30 ● | 100 |
| 945727 | 6,0 x 200 | TX30 ● | 100 |
| 945728 | 6,0 x 220 | TX30 ● | 100 |
| 945729 | 6,0 x 240 | TX30 ● | 100 |
| 945730 | 6,0 x 260 | TX30 ● | 100 |
| 945731 | 6,0 x 280 | TX30 ● | 100 |
| 945732 | 6,0 x 300 | TX30 ● | 100 |

Paneltwistec AG

Testa larga, zincato bianco



- Il grande diametro della testa garantisce dei valori di serraggio e di resistenza all'attraversamento della testa considerevolmente più elevati
- Sfruttamento ottimale della resistenza alla trazione della vite



| Art. no. | Dimensione [mm] | Inserto | Pz./conf. |
|----------|-----------------|---------|-----------|
| 945806 | 8,0 x 60 | TX40 ● | 50 |
| 944588 | 8,0 x 80 | TX40 ● | 50 |
| 944589 | 8,0 x 100 | TX40 ● | 50 |
| 944590 | 8,0 x 120 | TX40 ● | 50 |
| 944591 | 8,0 x 140 | TX40 ● | 50 |
| 944592 | 8,0 x 160 | TX40 ● | 50 |
| 944593 | 8,0 x 180 | TX40 ● | 50 |
| 944594 | 8,0 x 200 | TX40 ● | 50 |
| 944595 | 8,0 x 220 | TX40 ● | 50 |
| 944596 | 8,0 x 240 | TX40 ● | 50 |
| 944597 | 8,0 x 260 | TX40 ● | 50 |
| 944598 | 8,0 x 280 | TX40 ● | 50 |
| 944599 | 8,0 x 300 | TX40 ● | 50 |
| 944600 | 8,0 x 320 | TX40 ● | 50 |
| 944601 | 8,0 x 340 | TX40 ● | 50 |
| 944602 | 8,0 x 360 | TX40 ● | 50 |
| 944603 | 8,0 x 380 | TX40 ● | 50 |
| 944604 | 8,0 x 400 | TX40 ● | 50 |
| 944605 | 8,0 x 420 | TX40 ● | 50 |
| 944606 | 8,0 x 440 | TX40 ● | 50 |
| 944607 | 8,0 x 460 | TX40 ● | 50 |
| 944608 | 8,0 x 480 | TX40 ● | 50 |
| 944609 | 8,0 x 500 | TX40 ● | 50 |
| 944610 | 8,0 x 550 | TX40 ● | 50 |
| 944611 | 8,0 x 600 | TX40 ● | 50 |

Paneltwistec AG

Testa larga, zincato bianco



- Il grande diametro della testa garantisce dei valori di serraggio e di resistenza all'attraversamento della testa considerevolmente più elevati
- Sfruttamento ottimale della resistenza alla trazione della vite



| Art. no. | Dimensione [mm] | Inserto | Pz./conf. |
|----------|-----------------|---------|-----------|
| 945750 | 10 x 80 | TX50 ● | 50 |
| 945751 | 10 x 100 | TX50 ● | 50 |
| 945752 | 10 x 120 | TX50 ● | 50 |
| 945753 | 10 x 140 | TX50 ● | 50 |
| 945754 | 10 x 160 | TX50 ● | 50 |
| 945755 | 10 x 180 | TX50 ● | 50 |
| 945756 | 10 x 200 | TX50 ● | 50 |
| 945757 | 10 x 220 | TX50 ● | 50 |
| 945758 | 10 x 240 | TX50 ● | 50 |
| 945759 | 10 x 260 | TX50 ● | 50 |
| 945760 | 10 x 280 | TX50 ● | 50 |
| 945761 | 10 x 300 | TX50 ● | 50 |
| 945762 | 10 x 320 | TX50 ● | 50 |
| 945763 | 10 x 340 | TX50 ● | 50 |
| 945764 | 10 x 360 | TX50 ● | 50 |
| 945765 | 10 x 380 | TX50 ● | 50 |
| 945766 | 10 x 400 | TX50 ● | 50 |



Adatto solo per materiali isolanti ≥ 50 kPa (resistente alla pressione)

Informazioni tecniche

Paneltwistec AG, testa larga, zincato bianco



| Dimensioni | Resistenza all'estrazione | Resistenza alla penetrazione della testa | Tranciatura legno-legno | Tranciatura acciaio-legno |
|------------|---------------------------|--|-------------------------|---------------------------|
|------------|---------------------------|--|-------------------------|---------------------------|

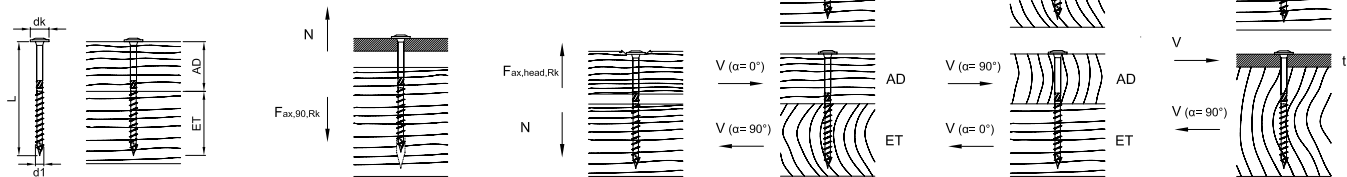

| d1 x L [mm] | dk [mm] | AD [mm] | ET [mm] | Fax,90,Rk [kN] | Fax,head,Rk [kN] | F _{l0,Rk} [kN] | | F _{l0,Rk} [kN] | | t [mm] | F _{l0,Rk} [kN] | |
|-------------|---------|---------|---------|----------------|------------------|-------------------------|-------|-------------------------|----------------------|--------|-------------------------|-------|
| | | | | | | α=0° | α=90° | α _{AD} =0° | α _{AD} =90° | | α=0° | α=90° |
| 4,0 x 40 | 10,0 | 16 | 24 | 1,24 | 1,20 | | 0,95 | | | 2 | 1,15 | |
| 4,0 x 50 | 10,0 | 20 | 30 | 1,55 | 1,20 | | 1,03 | | | 2 | 1,23 | |
| 4,0 x 60 | 10,0 | 24 | 36 | 1,86 | 1,20 | | 1,12 | | | 2 | 1,31 | |
| 4,5 x 50 | 11,0 | 20 | 30 | 1,69 | 1,45 | | 1,20 | | | 2 | 1,44 | |
| 4,5 x 60 | 11,0 | 24 | 36 | 2,03 | 1,45 | | 1,29 | | | 2 | 1,53 | |
| 4,5 x 70 | 11,0 | 28 | 42 | 2,36 | 1,45 | | 1,38 | | | 2 | 1,61 | |
| 5,0 x 50 | 12,0 | 20 | 30 | 1,82 | 1,73 | | 1,37 | | | 2 | 1,67 | |
| 5,0 x 60 | 12,0 | 24 | 36 | 2,18 | 1,73 | | 1,47 | | | 2 | 1,76 | |
| 5,0 x 70 | 12,0 | 28 | 42 | 2,54 | 1,73 | | 1,57 | | | 2 | 1,85 | |
| 5,0 x 80 | 12,0 | 32 | 48 | 2,90 | 1,73 | | 1,65 | | | 2 | 1,94 | |
| 5,0 x 100 | 12,0 | 40 | 60 | 3,63 | 1,73 | | 1,65 | | | 2 | 2,12 | |
| 6,0 x 30 | 14,0 | 6 | 24 | 1,64 | 2,35 | | 0,65 | | | 2 | 1,20 | |
| 6,0 x 40 | 14,0 | 16 | 24 | 1,64 | 2,35 | | 1,33 | | | 2 | 1,63 | |
| 6,0 x 50 | 14,0 | 20 | 30 | 2,05 | 2,35 | | 1,66 | | | 2 | 2,06 | |
| 6,0 x 60 | 14,0 | 24 | 36 | 2,46 | 2,35 | | 1,87 | | | 2 | 2,26 | |
| 6,0 x 70 | 14,0 | 28 | 42 | 2,87 | 2,35 | | 1,97 | | | 2 | 2,36 | |
| 6,0 x 80 | 14,0 | 32 | 48 | 3,28 | 2,35 | | 2,09 | | | 2 | 2,46 | |
| 6,0 x 90 | 14,0 | 36 | 54 | 3,69 | 2,35 | | 2,21 | | | 2 | 2,57 | |
| 6,0 x 100 | 14,0 | 40 | 60 | 4,10 | 2,35 | | 2,23 | | | 2 | 2,67 | |
| 6,0 x 110 | 14,0 | 44 | 66 | 4,79 | 2,35 | | 2,23 | | | 2 | 2,77 | |
| 6,0 x 120 | 14,0 | 50 | 70 | 4,79 | 2,35 | | 2,23 | | | 2 | 2,84 | |
| 6,0 x 130 | 14,0 | 60 | 70 | 4,79 | 2,35 | | 2,23 | | | 2 | 2,84 | |
| 6,0 x 140 | 14,0 | 70 | 70 | 4,79 | 2,35 | | 2,23 | | | 2 | 2,84 | |
| 6,0 x 150 | 14,0 | 80 | 70 | 4,79 | 2,35 | | 2,23 | | | 2 | 2,84 | |
| 6,0 x 160 | 14,0 | 90 | 70 | 4,79 | 2,35 | | 2,23 | | | 2 | 2,84 | |
| 6,0 x 180 | 14,0 | 110 | 70 | 4,79 | 2,35 | | 2,23 | | | 2 | 2,84 | |
| 6,0 x 200 | 14,0 | 130 | 70 | 4,79 | 2,35 | | 2,23 | | | 2 | 2,84 | |
| 6,0 x 220 | 14,0 | 150 | 70 | 4,79 | 2,35 | | 2,23 | | | 2 | 2,84 | |
| 6,0 x 240 | 14,0 | 170 | 70 | 4,79 | 2,35 | | 2,23 | | | 2 | 2,84 | |
| 6,0 x 260 | 14,0 | 190 | 70 | 4,79 | 2,35 | | 2,23 | | | 2 | 2,84 | |
| 6,0 x 280 | 14,0 | 210 | 70 | 4,79 | 2,35 | | 2,23 | | | 2 | 2,84 | |
| 6,0 x 300 | 14,0 | 230 | 70 | 4,79 | 2,35 | | 2,23 | | | 2 | 2,84 | |

Dimensionamento secondo ETA-11/0024. Peso specifico ρ_k= 350 kg/m³. Tutti i valori meccanici indicati devono essere considerate in funzione delle ipotesi effettuate e rappresentano esempi di dimensionamento. Tutti i valori sono valori minimi calcolati e valgono con riserva di errori di serie e di stampa.

a) I valori caratteristici della portata R_k non sono da eguagliare all'azione massima possibile (della forza massima). I valori caratteristici della portata R_k devono essere ridotti in riferimento alla classe di utilizzo e alla classe della durata di azione del carico sui valori di dimensionamento: R_d= R_k · k_{mod} / γ_M. I valori di dimensionamento della portata R_d sono da contrapporre ai valori di dimensionamento delle azioni (R_d ≥ E_d).

Esempio:

Valore caratteristico per azione costante (carico proprio) G_k= 2,00 kN e azione modificabile (per esempio carico della neve) Q_k= 3,00 kN. k_{mod}= 0,9. γ_M= 1,3. → Valore di dimensionamento dell'azione E_d= 2,00 · 1,35 + 3,00 · 1,5= 7,20 kN. La portata della connessione s'intende come dimostrata se R_d ≥ E_d → min R_k= R_d · γ_M / k_{mod} Ovvero il valore caratteristico minimo della portata si misura a: min R_k= R_d · γ_M / k_{mod} → R_k= 7,20 kN · 1,3/0,9= 10,40 kN → compensazione con i valori delle tabelle.

Attenzione: A questo proposito si tratta di ausili alla pianificazione. I progetti devono essere dimensionati da persone autorizzate.

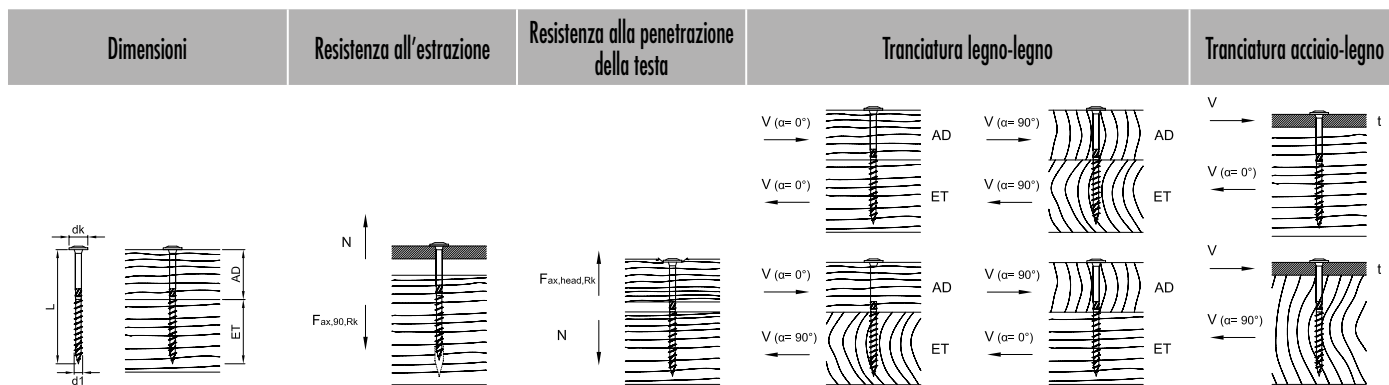

| d1 x L [mm] | dk [mm] | AD [mm] | ET [mm] | F _{ax,90,Rk} [kN] | F _{ax,head,Rk} [kN] | F _{ls,Rk} [kN] | | F _{ls,Rk} [kN] | | t [mm] | F _{ls,Rk} [kN] | |
|----------------|------------|------------|------------|-------------------------------|---------------------------------|----------------------------|-------|----------------------------|----------------------|-----------|----------------------------|-------|
| | | | | | | α=0° | α=90° | α _{AD} =0° | α _{AD} =90° | | α=0° | α=90° |
| 8,0 x 80 | 22,0 | 30 | 50 | 4,26 | 5,81 | 4,14 | 3,34 | 4,14 | 3,34 | 3 | 4,56 | 3,94 |
| 8,0 x 100 | 22,0 | 40 | 60 | 5,33 | 5,81 | 4,83 | 4,01 | 4,83 | 4,01 | 3 | 4,83 | 4,20 |
| 8,0 x 120 | 22,0 | 50 | 70 | 5,86 | 5,81 | 4,95 | 4,32 | 4,95 | 4,32 | 3 | 4,96 | 4,34 |
| 8,0 x 140 | 22,0 | 40 | 100 | 8,44 | 5,81 | 4,95 | 4,13 | 4,95 | 4,13 | 3 | 5,60 | 4,98 |
| 8,0 x 160 | 22,0 | 60 | 100 | 8,44 | 5,81 | 4,95 | 4,32 | 4,95 | 4,32 | 3 | 5,60 | 4,98 |
| 8,0 x 180 | 22,0 | 80 | 100 | 8,44 | 5,81 | 4,95 | 4,32 | 4,95 | 4,32 | 3 | 5,60 | 4,98 |
| 8,0 x 200 | 22,0 | 100 | 100 | 8,44 | 5,81 | 4,95 | 4,32 | 4,32 | 4,95 | 3 | 5,60 | 4,98 |
| 8,0 x 220 | 22,0 | 120 | 100 | 8,44 | 5,81 | 4,95 | 4,32 | 4,32 | 4,95 | 3 | 5,60 | 4,98 |
| 8,0 x 240 | 22,0 | 140 | 100 | 8,44 | 5,81 | 4,95 | 4,32 | 4,32 | 4,95 | 3 | 5,60 | 4,98 |
| 8,0 x 260 | 22,0 | 160 | 100 | 8,44 | 5,81 | 4,95 | 4,32 | 4,32 | 4,95 | 3 | 5,60 | 4,98 |
| 8,0 x 280 | 22,0 | 180 | 100 | 8,44 | 5,81 | 4,95 | 4,32 | 4,32 | 4,95 | 3 | 5,60 | 4,98 |
| 8,0 x 300 | 22,0 | 200 | 100 | 8,44 | 5,81 | 4,95 | 4,32 | 4,32 | 4,95 | 3 | 5,60 | 4,98 |
| 8,0 x 320 | 22,0 | 220 | 100 | 8,44 | 5,81 | 4,95 | 4,32 | 4,32 | 4,95 | 3 | 5,60 | 4,98 |
| 8,0 x 340 | 22,0 | 240 | 100 | 8,44 | 5,81 | 4,95 | 4,32 | 4,32 | 4,95 | 3 | 5,60 | 4,98 |
| 8,0 x 360 | 22,0 | 260 | 100 | 8,44 | 5,81 | 4,95 | 4,32 | 4,32 | 4,95 | 3 | 5,60 | 4,98 |
| 8,0 x 380 | 22,0 | 280 | 100 | 8,44 | 5,81 | 4,95 | 4,32 | 4,32 | 4,95 | 3 | 5,60 | 4,98 |
| 8,0 x 400 | 22,0 | 300 | 100 | 8,44 | 5,81 | 4,95 | 4,32 | 4,32 | 4,95 | 3 | 5,60 | 4,98 |
| 8,0 x 420 | 22,0 | 300 | 100 | 8,44 | 5,81 | 4,95 | 4,32 | 4,32 | 4,95 | 3 | 5,60 | 4,98 |
| 8,0 x 440 | 22,0 | 300 | 100 | 8,44 | 5,81 | 4,95 | 4,32 | 4,32 | 4,95 | 3 | 5,60 | 4,98 |
| 8,0 x 460 | 22,0 | 300 | 100 | 8,44 | 5,81 | 4,95 | 4,32 | 4,32 | 4,95 | 3 | 5,60 | 4,98 |
| 8,0 x 480 | 22,0 | 300 | 100 | 8,44 | 5,81 | 4,95 | 4,32 | 4,32 | 4,95 | 3 | 5,60 | 4,98 |
| 8,0 x 500 | 22,0 | 300 | 100 | 8,44 | 5,81 | 4,95 | 4,32 | 4,32 | 4,95 | 3 | 5,60 | 4,98 |
| 8,0 x 550 | 22,0 | 300 | 100 | 8,44 | 5,81 | 4,95 | 4,32 | 4,32 | 4,95 | 3 | 5,60 | 4,98 |
| 8,0 x 600 | 22,0 | 300 | 100 | 8,44 | 5,81 | 4,95 | 4,32 | 4,32 | 4,95 | 3 | 5,60 | 4,98 |

Dimensionamento secondo ETA-11/0024. Peso specifico ρ_k= 350 kg/m³. Tutti i valori meccanici indicati devono essere considerate in funzione delle ipotesi effettuate e rappresentano esempi di dimensionamento.

Tutti i valori sono valori minimi calcolati e valgono con riserva di errori di serie e di stampa.

a) I valori caratteristici della portata R_k non sono da eguagliare all'azione massima possibile (della forza massima). I valori caratteristici della portata R_k devono essere ridotti in riferimento alla classe di utilizzo e alla classe della durata di azione del carico sui valori di dimensionamento: R_d= R_k · k_{mod} / γ_M. I valori di dimensionamento della portata R_d sono da contrapporre ai valori di dimensionamento delle azioni (R_d ≥ E_d).

Esempio:

Valore caratteristico per azione costante (carico proprio) G_k= 2,00 kN e azione modificabile (per esempio carico della neve) Q_k= 3,00 kN. k_{mod}= 0,9. γ_M= 1,3.

→ Valore di dimensionamento dell'azione E_d= 2,00 · 1,35 + 3,00 · 1,5= 7,20 kN.

La portata della connessione s'intende come dimostrata se R_d ≥ E_d. → min R_d= R_k · γ_M / k_{mod}

ovvero il valore caratteristico minimo della portata si misura a: min R_k= R_d · γ_M / k_{mod} → R_k= 7,20 kN · 1,3/0,9= 10,40 kN → compensazione con i valori delle tabelle.

Attenzione: A questo proposito si tratta di ausili alla pianificazione. I progetti devono essere dimensionati da persone autorizzate.

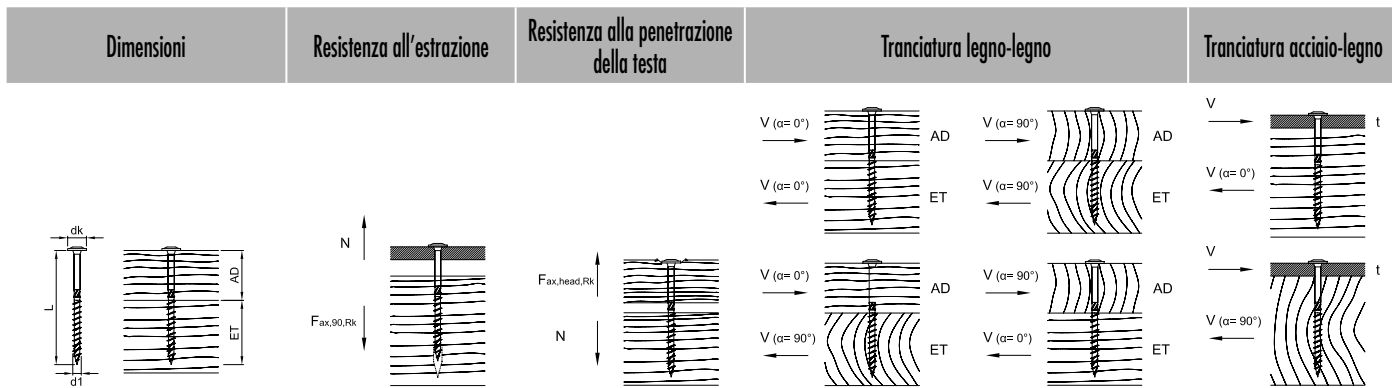

| d1 x L [mm] | dk [mm] | AD [mm] | ET [mm] | Fax,90,Rk [kN] | Fax,head,Rk [kN] | F _{la,Rk} [kN] | | F _{la,Rk} [kN] | | t [mm] | F _{la,Rk} [kN] | |
|----------------|------------|------------|------------|-------------------|---------------------|----------------------------|---------|----------------------------|----------------------|-----------|----------------------------|---------|
| | | | | | | α = 0° | α = 90° | α _{AD} = 90° | α _{ET} = 0° | | α = 0° | α = 90° |
| 10,0 x 100 | 25,0 | 40 | 60 | 6,48 | 7,50 | 6,44 | 5,08 | 6,44 | 5,08 | 3 | 6,78 | 5,81 |
| 10,0 x 120 | 25,0 | 50 | 70 | 7,13 | 7,50 | 6,94 | 5,74 | 6,94 | 5,74 | 3 | 6,94 | 5,97 |
| 10,0 x 140 | 25,0 | 40 | 100 | 10,26 | 7,50 | 6,70 | 5,34 | 6,70 | 5,34 | 3 | 7,72 | 6,76 |
| 10,0 x 160 | 25,0 | 60 | 100 | 10,26 | 7,50 | 7,03 | 6,07 | 7,03 | 6,07 | 3 | 7,72 | 6,76 |
| 10,0 x 180 | 25,0 | 80 | 100 | 10,26 | 7,50 | 7,03 | 6,07 | 7,03 | 6,07 | 3 | 7,72 | 6,76 |
| 10,0 x 200 | 25,0 | 100 | 100 | 10,26 | 7,50 | 7,03 | 6,07 | 6,07 | 7,03 | 3 | 7,72 | 6,76 |
| 10,0 x 220 | 25,0 | 120 | 100 | 10,26 | 7,50 | 7,03 | 6,07 | 6,07 | 7,03 | 3 | 7,72 | 6,76 |
| 10,0 x 240 | 25,0 | 140 | 100 | 10,26 | 7,50 | 7,03 | 6,07 | 6,07 | 7,03 | 3 | 7,72 | 6,76 |
| 10,0 x 260 | 25,0 | 160 | 100 | 10,26 | 7,50 | 7,03 | 6,07 | 6,07 | 7,03 | 3 | 7,72 | 6,76 |
| 10,0 x 280 | 25,0 | 180 | 100 | 10,26 | 7,50 | 7,03 | 6,07 | 6,07 | 7,03 | 3 | 7,72 | 6,76 |
| 10,0 x 300 | 25,0 | 200 | 100 | 10,26 | 7,50 | 7,03 | 6,07 | 6,07 | 7,03 | 3 | 7,72 | 6,76 |
| 10,0 x 320 | 25,0 | 220 | 100 | 10,26 | 7,50 | 7,03 | 6,07 | 6,07 | 7,03 | 3 | 7,72 | 6,76 |
| 10,0 x 340 | 25,0 | 240 | 100 | 10,26 | 7,50 | 7,03 | 6,07 | 6,07 | 7,03 | 3 | 7,72 | 6,76 |
| 10,0 x 360 | 25,0 | 260 | 100 | 10,26 | 7,50 | 7,03 | 6,07 | 6,07 | 7,03 | 3 | 7,72 | 6,76 |
| 10,0 x 380 | 25,0 | 280 | 100 | 10,26 | 7,50 | 7,03 | 6,07 | 6,07 | 7,03 | 3 | 7,72 | 6,76 |
| 10,0 x 400 | 25,0 | 300 | 100 | 10,26 | 7,50 | 7,03 | 6,07 | 6,07 | 7,03 | 3 | 7,72 | 6,76 |

Dimensionamento secondo ETA-11/0024. Peso specifico ρ_k= 350 kg/m³. Tutti i valori meccanici indicati devono essere considerate in funzione delle ipotesi effettuate e rappresentano esempi di dimensionamento.

Tutti i valori sono valori minimi calcolati e valgono con riserva di errori di serie e di stampa.

a) I valori caratteristici della portata R_k non sono da eguagliare all'azione massima possibile (della forza massima). I valori caratteristici della portata R_k devono essere ridotti in riferimento alla classe di utilizzo e alla classe della durata di azione del carico sui valori di dimensionamento: R_d= R_k · k_{mod} / γ_M. I valori di dimensionamento della portata R_d sono da contrapporre ai valori di dimensionamento delle azioni (R_d ≥ E_d).

Esempio:

Valore caratteristico per azione costante (carico proprio) G_k= 2,00 kN e azione modificabile (per esempio carico della neve) Q_k= 3,00 kN. k_{mod}= 0,9. γ_M= 1,3.

→ Valore di dimensionamento dell'azione E_d= 2,00 · 1,35 + 3,00 · 1,5= 7,20 kN.

La portata della connessione s'intende come dimostrata se R_d ≥ E_d. → min R_k= R_d · γ_M / k_{mod}

Ovvero il valore caratteristico minimo della portata si misura a: min R_k= R_d · γ_M / k_{mod} → R_k= 7,20 kN · 1,3/0,9= 10,40 kN → compensazione con i valori delle tabelle.

Attenzione: A questo proposito si tratta di ausili alla pianificazione. I progetti devono essere dimensionati da persone autorizzate.



SawTec

Vite in legno da acciaio al carbonio temprato

SawTec

**NUOVE
dimensioni**

Testa cilindrica, zincato bianco

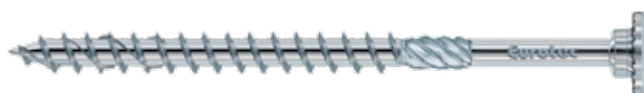

Descrizione della vite per costruzioni in legno per connessione legno/legno e acciaio

- Avvitamento più rapido e più facile grazie alla punta DAG
- La punta DAG riduce la coppia di avvitamento
- Ridotto effetto di fessurazione
- Non battere le viti durante l'avvitamento con azionamento TX

Indicazioni di utilizzo

Possono essere utilizzate nelle classi di utilizzo 1 e 2 secondo DIN EN 1995 - Eurocodice 5



Denti di sega sotto la testa

Vantaggi testa della vite

- I denti di sega sotto la testa riducono la formazione di trucioli
- Ideale per rivestimenti
- L'avvitamento accurato non causa sfilacciamenti e spaccature del legno
- Testa del cilindro e della vite originale
- Elevati valori di resistenza all'attraversamento della testa rispetto alla testa svasata, ridotto effetto di fessurazione rispetto alla testa larga (con avvitamento obliquo)

Vantaggio parte di frizione

- L'attrito fa spazio per il gambo, riducendo la resistenza di inserimento

Vantaggi filetto

- La filettatura grossa è dotata di fianchi laminati affilati verso l'alto
- Consente avvittature più veloci

Vantaggi da punta DAG

- La speciale geometria della punta della vite DAG riduce la coppia di avvitamento e anche l'effetto di fessurazione nell'avvitamento



| Art. no. | Dimensione [mm] | Inserto | Pz./conf. |
|----------|-----------------|---------|-----------|
| 954115 | 5,0 x 40 | TX25 ● | 200 |
| 954117 | 5,0 x 50 | TX25 ● | 200 |
| 954118 | 5,0 x 60 | TX25 ● | 200 |
| 954119 | 5,0 x 70 | TX25 ● | 200 |
| 954120 | 5,0 x 80 | TX25 ● | 200 |
| 954121 | 5,0 x 90 | TX25 ● | 200 |
| 954122 | 5,0 x 100 | TX25 ● | 200 |
| 954124 | 5,0 x 120 | TX25 ● | 200 |
| 954128 | 6,0 x 60 | TX30 ● | 100 |
| 954129 | 6,0 x 70 | TX30 ● | 100 |
| 954130 | 6,0 x 80 | TX30 ● | 100 |
| 954131 | 6,0 x 100 | TX30 ● | 100 |
| 954133 | 6,0 x 120 | TX30 ● | 100 |
| 954135 | 6,0 x 140 | TX30 ● | 100 |
| 954137 | 6,0 x 160 | TX30 ● | 100 |
| 954138 | 6,0 x 180 | TX30 ● | 100 |
| 954145 | 8,0 x 80 | TX40 ● | 50 |
| 954146 | 8,0 x 100 | TX40 ● | 50 |
| 954147 | 8,0 x 120 | TX40 ● | 50 |
| 954148 | 8,0 x 140 | TX40 ● | 50 |
| 954149 | 8,0 x 160 | TX40 ● | 50 |
| 954150 | 8,0 x 180 | TX40 ● | 50 |
| 954151 | 8,0 x 200 | TX40 ● | 50 |
| 954152 | 8,0 x 220 | TX40 ● | 50 |
| 954153 | 8,0 x 240 | TX40 ● | 50 |
| 954154 | 8,0 x 260 | TX40 ● | 50 |
| 954155 | 8,0 x 280 | TX40 ● | 50 |
| 954156 | 8,0 x 300 | TX40 ● | 50 |
| 954157 | 8,0 x 320 | TX40 ● | 50 |
| 954158 | 8,0 x 340 | TX40 ● | 50 |
| 954159 | 8,0 x 360 | TX40 ● | 50 |
| 954160 | 8,0 x 380 | TX40 ● | 50 |
| 954161 | 8,0 x 400 | TX40 ● | 50 |
| 954181 | 8,0 x 420 | TX40 ● | 50 |
| 954182 | 8,0 x 440 | TX40 ● | 50 |
| 954183 | 8,0 x 460 | TX40 ● | 50 |
| 954184 | 8,0 x 480 | TX40 ● | 50 |
| 954185 | 8,0 x 500 | TX40 ● | 50 |
| 954186 | 8,0 x 550 | TX40 ● | 50 |
| 954187 | 8,0 x 600 | TX40 ● | 50 |
| 954162 | 10,0 x 100 | TX50 ● | 50 |
| 954163 | 10,0 x 120 | TX50 ● | 50 |
| 954164 | 10,0 x 140 | TX50 ● | 50 |
| 954165 | 10,0 x 160 | TX50 ● | 50 |
| 954166 | 10,0 x 180 | TX50 ● | 50 |
| 954167 | 10,0 x 200 | TX50 ● | 50 |
| 954168 | 10,0 x 220 | TX50 ● | 50 |
| 954169 | 10,0 x 240 | TX50 ● | 50 |
| 954170 | 10,0 x 260 | TX50 ● | 50 |
| 954171 | 10,0 x 280 | TX50 ● | 50 |
| 954172 | 10,0 x 300 | TX50 ● | 50 |
| 954173 | 10,0 x 320 | TX50 ● | 50 |
| 954174 | 10,0 x 340 | TX50 ● | 50 |
| 954175 | 10,0 x 360 | TX50 ● | 25 |
| 954176 | 10,0 x 380 | TX50 ● | 25 |
| 954177 | 10,0 x 400 | TX50 ● | 25 |

Informazioni tecniche

SawTec, testa cilindrica, zincato bianco



| Dimensioni | Resistenza all'estrazione | Resistenza alla penetrazione della testa | Tranciatura legno-legno | Tranciatura acciaio-legno |
|------------|---------------------------|--|-------------------------|---------------------------|
|------------|---------------------------|--|-------------------------|---------------------------|

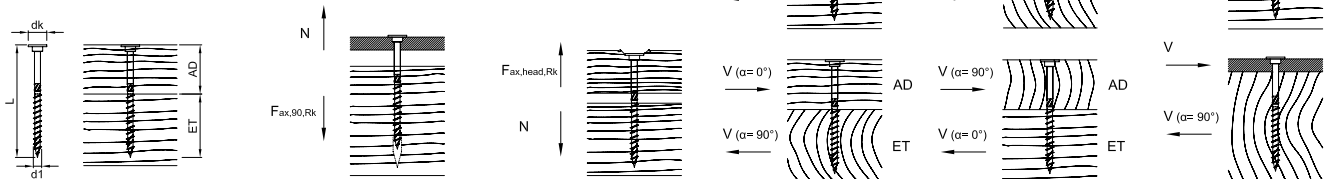

| d1 x L [mm] | dk [mm] | AD [mm] | ET [mm] | Fax,90,Rk [kN] | Fax,head,Rk [kN] | F _{l0,Rk} [kN] | | F _{l0,Rk} [kN] | | t [mm] | F _{l0,Rk} [kN] | |
|-------------|---------|---------|---------|----------------|------------------|-------------------------|-------|-------------------------|----------------------|--------|-------------------------|-------|
| | | | | | | α=0° | α=90° | α _{AD} =0° | α _{AD} =90° | | α=0° | α=90° |
| 5,0 x 40 | 10,5 | 16 | 24 | 1,45 | 1,10 | | | 1,09 | | 2 | 1,44 | |
| 5,0 x 50 | 10,5 | 20 | 30 | 1,82 | 1,10 | | | 1,22 | | 2 | 1,67 | |
| 5,0 x 60 | 10,5 | 24 | 36 | 2,18 | 1,10 | | | 1,31 | | 2 | 1,76 | |
| 5,0 x 70 | 10,5 | 28 | 42 | 2,54 | 1,10 | | | 1,41 | | 2 | 1,85 | |
| 5,0 x 80 | 10,5 | 32 | 48 | 2,90 | 1,10 | | | 1,49 | | 2 | 1,94 | |
| 5,0 x 90 | 10,5 | 36 | 54 | 3,27 | 1,10 | | | 1,49 | | 2 | 2,03 | |
| 5,0 x 100 | 10,5 | 40 | 60 | 3,63 | 1,10 | | | 1,49 | | 2 | 2,12 | |
| 5,0 x 120 | 10,5 | 60 | 60 | 3,63 | 1,10 | | | 1,49 | | 2 | 2,12 | |
| 6,0 x 60 | 13,0 | 24 | 36 | 2,46 | 1,69 | | | 1,70 | | 2 | 2,26 | |
| 6,0 x 70 | 13,0 | 28 | 42 | 2,87 | 1,69 | | | 1,81 | | 2 | 2,36 | |
| 6,0 x 80 | 13,0 | 32 | 48 | 3,28 | 1,69 | | | 1,92 | | 2 | 2,46 | |
| 6,0 x 90 | 13,0 | 36 | 54 | 3,69 | 1,69 | | | 2,04 | | 2 | 2,57 | |
| 6,0 x 100 | 13,0 | 40 | 60 | 4,10 | 1,69 | | | 2,07 | | 2 | 2,67 | |
| 6,0 x 110 | 13,0 | 50 | 60 | 4,10 | 1,69 | | | 2,07 | | 2 | 2,67 | |
| 6,0 x 120 | 13,0 | 60 | 60 | 4,10 | 1,69 | | | 2,07 | | 2 | 2,67 | |
| 6,0 x 130 | 13,0 | 60 | 70 | 4,79 | 1,69 | | | 2,07 | | 2 | 2,84 | |
| 6,0 x 140 | 13,0 | 70 | 70 | 4,79 | 1,69 | | | 2,07 | | 2 | 2,84 | |
| 6,0 x 150 | 13,0 | 80 | 70 | 4,79 | 1,69 | | | 2,07 | | 2 | 2,84 | |
| 6,0 x 160 | 13,0 | 90 | 70 | 4,79 | 1,69 | | | 2,07 | | 2 | 2,84 | |
| 6,0 x 180 | 13,0 | 110 | 70 | 4,79 | 1,69 | | | 2,07 | | 2 | 2,84 | |

Dimensionamento secondo ETA-11/0024. Peso specifico ρ_k= 350 kg/m³. Tutti i valori meccanici indicati devono essere considerate in funzione delle ipotesi effettuate e rappresentano esempi di dimensionamento. Tutti i valori sono valori minimi calcolati e valgono con riserva di errori di serie e di stampa.

a) I valori caratteristici della portata R_k non sono da eguagliare all'azione massima possibile (della forza massima). I valori caratteristici della portata R_k devono essere ridotti in riferimento alla classe di utilizzo e alla classe della durata di azione del carico sui valori di dimensionamento: R_d= R_k · k_{mod} / γ_M. I valori di dimensionamento della portata R_d sono da contrapporre ai valori di dimensionamento delle azioni (R_d ≥ E_d).

Esempio:

Valore caratteristico per azione costante (carico proprio) G_k= 2,00 kN e azione modificabile (per esempio carico della neve) Q_k= 3,00 kN. k_{mod}= 0,9. γ_M= 1,3.

→ Valore di dimensionamento dell'azione E_d= 2,00 · 1,35 + 3,00 · 1,5= 7,20 kN.

La portata della connessione s'intende come dimostrata se R_d ≥ E_d. → min R_k= R_d · γ_M / k_{mod}

Oppure il valore caratteristico minimo della portata si misura a: min R_k= R_d · γ_M / k_{mod} → R_k= 7,20 kN · 1,3/0,9= 10,40 kN → compensazione con i valori delle tabelle.

Attenzione: A questo proposito si tratta di ausili alla pianificazione. I progetti devono essere dimensionati da persone autorizzate.

| Dimensioni | Resistenza all'estrazione | Resistenza alla penetrazione della testa | Tranciatura legno-legno | Tranciatura acciaio-legno |
|------------|---------------------------|--|-------------------------|---------------------------|
|------------|---------------------------|--|-------------------------|---------------------------|

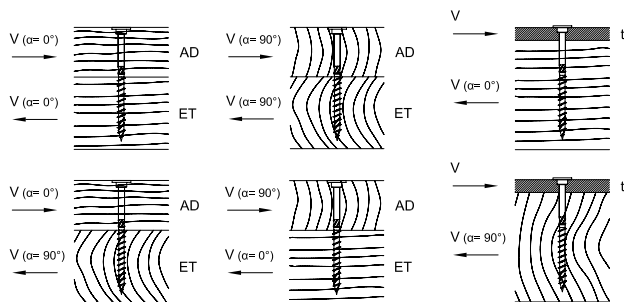
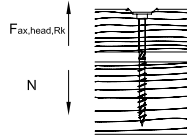
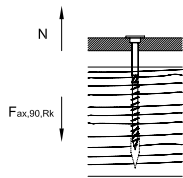
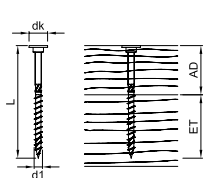

| d1 x L [mm] | dk [mm] | AD [mm] | ET [mm] | F _{ax,90,Rk} [kN] | F _{ax,head,Rk} [kN] | F _{ls,Rk} [kN] | | F _{ls,Rk} [kN] | | t [mm] | F _{ls,Rk} [kN] | |
|----------------|------------|------------|------------|-------------------------------|---------------------------------|----------------------------|-------|----------------------------|----------------------|-----------|----------------------------|-------|
| | | | | | | α=0° | α=90° | α _{AD} =0° | α _{AD} =90° | | α=0° | α=90° |
| 8,0 x 80 | 18,0 | 30 | 50 | 4,26 | 3,24 | 3,89 | 3,08 | 3,89 | 3,08 | 3 | 4,61 | 3,94 |
| 8,0 x 100 | 18,0 | 40 | 60 | 5,33 | 3,24 | 4,31 | 3,48 | 4,31 | 3,48 | 3 | 4,83 | 4,20 |
| 8,0 x 120 | 18,0 | 60 | 60 | 5,33 | 3,24 | 4,31 | 3,68 | 4,31 | 3,68 | 3 | 4,83 | 4,20 |
| 8,0 x 140 | 18,0 | 40 | 100 | 8,44 | 3,24 | 4,31 | 3,48 | 4,31 | 3,48 | 3 | 5,60 | 4,98 |
| 8,0 x 160 | 18,0 | 60 | 100 | 8,44 | 3,24 | 4,31 | 3,68 | 4,31 | 3,68 | 3 | 5,60 | 4,98 |
| 8,0 x 180 | 18,0 | 80 | 100 | 8,44 | 3,24 | 4,31 | 3,68 | 4,31 | 3,68 | 3 | 5,60 | 4,98 |
| 8,0 x 200 | 18,0 | 100 | 100 | 8,44 | 3,24 | 4,31 | 3,68 | 3,68 | 4,31 | 3 | 5,60 | 4,98 |
| 8,0 x 220 | 18,0 | 120 | 100 | 8,44 | 3,24 | 4,31 | 3,68 | 3,68 | 4,31 | 3 | 5,60 | 4,98 |
| 8,0 x 240 | 18,0 | 140 | 100 | 8,44 | 3,24 | 4,31 | 3,68 | 3,68 | 4,31 | 3 | 5,60 | 4,98 |
| 8,0 x 260 | 18,0 | 160 | 100 | 8,44 | 3,24 | 4,31 | 3,68 | 3,68 | 4,31 | 3 | 5,60 | 4,98 |
| 8,0 x 280 | 18,0 | 180 | 100 | 8,44 | 3,24 | 4,31 | 3,68 | 3,68 | 4,31 | 3 | 5,60 | 4,98 |
| 8,0 x 300 | 18,0 | 200 | 100 | 8,44 | 3,24 | 4,31 | 3,68 | 3,68 | 4,31 | 3 | 5,60 | 4,98 |
| 8,0 x 320 | 18,0 | 220 | 100 | 8,44 | 3,24 | 4,31 | 3,68 | 3,68 | 4,31 | 3 | 5,60 | 4,98 |
| 8,0 x 340 | 18,0 | 240 | 100 | 8,44 | 3,24 | 4,31 | 3,68 | 3,68 | 4,31 | 3 | 5,60 | 4,98 |
| 8,0 x 360 | 18,0 | 260 | 100 | 8,44 | 3,24 | 4,31 | 3,68 | 3,68 | 4,31 | 3 | 5,60 | 4,98 |
| 8,0 x 380 | 18,0 | 280 | 100 | 8,44 | 3,24 | 4,31 | 3,68 | 3,68 | 4,31 | 3 | 5,60 | 4,98 |
| 8,0 x 400 | 18,0 | 300 | 100 | 8,44 | 3,24 | 4,31 | 3,68 | 3,68 | 4,31 | 3 | 5,60 | 4,98 |
| 8,0 x 420 | 18,0 | 320 | 100 | 8,44 | 3,24 | 4,31 | 3,68 | 3,68 | 4,31 | 3 | 5,60 | 4,98 |
| 8,0 x 440 | 18,0 | 340 | 100 | 8,44 | 3,24 | 4,31 | 3,68 | 3,68 | 4,31 | 3 | 5,60 | 4,98 |
| 8,0 x 460 | 18,0 | 360 | 100 | 8,44 | 3,24 | 4,31 | 3,68 | 3,68 | 4,31 | 3 | 5,60 | 4,98 |
| 8,0 x 480 | 18,0 | 380 | 100 | 8,44 | 3,24 | 4,31 | 3,68 | 3,68 | 4,31 | 3 | 5,60 | 4,98 |
| 8,0 x 500 | 18,0 | 400 | 100 | 8,44 | 3,24 | 4,31 | 3,68 | 3,68 | 4,31 | 3 | 5,60 | 4,98 |
| 8,0 x 550 | 18,0 | 450 | 100 | 8,44 | 3,24 | 4,31 | 3,68 | 3,68 | 4,31 | 3 | 5,60 | 4,98 |
| 8,0 x 600 | 18,0 | 500 | 100 | 8,44 | 3,24 | 4,31 | 3,68 | 3,68 | 4,31 | 3 | 5,60 | 4,98 |

Dimensionamento secondo ETA-11/0024. Peso specifico ρ_k= 350 kg/m³. Tutti i valori meccanici indicati devono essere considerate in funzione delle ipotesi effettuate e rappresentano esempi di dimensionamento.

Tutti i valori sono valori minimi calcolati e valgono con riserva di errori di serie e di stampa.

a) I valori caratteristici della portata R_k non sono da eguagliare all'azione massima possibile (della forza massima). I valori caratteristici della portata R_k devono essere ridotti in riferimento alla classe di utilizzo e alla classe della durata di azione del carico sui valori di dimensionamento: R_d= R_k · k_{mod} / γ_M. I valori di dimensionamento della portata R_d sono da contrapporre ai valori di dimensionamento delle azioni (R_d ≥ E_d).

Esempio:

Valore caratteristico per azione costante (carico proprio) G_k= 2,00 kN e azione modificabile (per esempio carico della neve) Q_k= 3,00 kN. k_{mod}= 0,9. γ_M= 1,3.

→ Valore di dimensionamento dell'azione E_d= 2,00 · 1,35 + 3,00 · 1,5= 7,20 kN.

La portata della connessione s'intende come dimostrata se R_d ≥ E_d. → min R_d= R_k · γ_M / k_{mod}

ovvero il valore caratteristico minimo della portata si misura a: min R_k= R_d · γ_M / k_{mod} → R_k= 7,20 kN · 1,3/0,9= 10,40 kN → compensazione con i valori delle tabelle.

Attenzione: A questo proposito si tratta di ausili alla pianificazione. I progetti devono essere dimensionati da persone autorizzate.

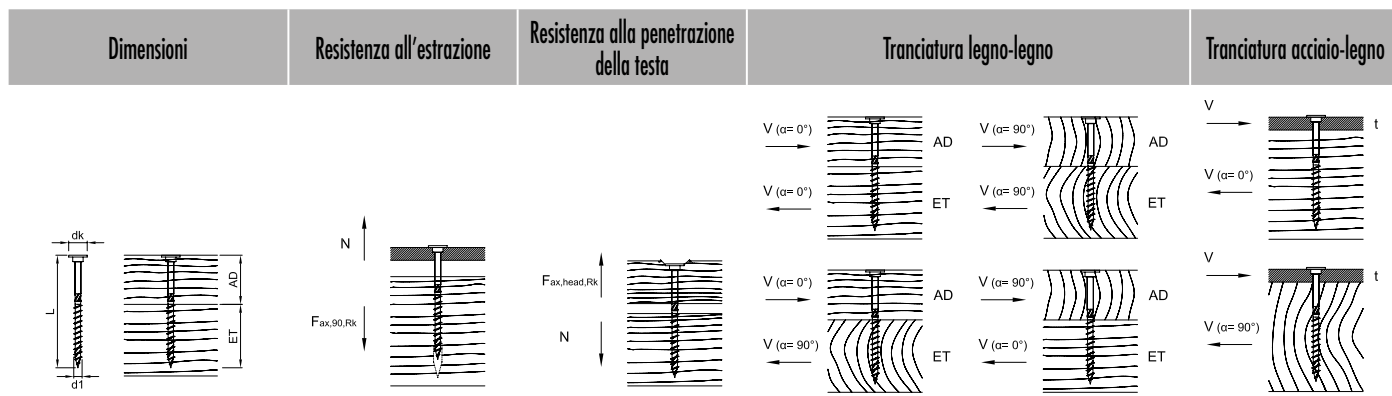

| d1 x L [mm] | dk [mm] | AD [mm] | ET [mm] | Fax,90,Rk [kN] | Fax,head,Rk [kN] | F _{l0,Rk} [kN] | | F _{l0,Rk} [kN] | | t [mm] | F _{l0,Rk} [kN] | |
|----------------|------------|------------|------------|-------------------|---------------------|----------------------------|-----------------------|----------------------------|----------------------|-----------|----------------------------|--------|
| | | | | | | α _{AD} = 0° | α _{AD} = 90° | α _{ET} = 90° | α _{ET} = 0° | | α= 0° | α= 90° |
| 10,0 x 100 | 22,0 | 40 | 60 | 6,48 | 4,84 | 6,03 | 4,67 | 6,03 | 4,67 | 3 | 6,78 | 5,81 |
| 10,0 x 120 | 22,0 | 60 | 60 | 6,48 | 4,84 | 6,37 | 5,40 | 6,37 | 5,40 | 3 | 6,78 | 5,81 |
| 10,0 x 140 | 22,0 | 40 | 100 | 10,26 | 4,84 | 6,03 | 4,67 | 6,03 | 4,67 | 3 | 7,72 | 6,76 |
| 10,0 x 160 | 22,0 | 60 | 100 | 10,26 | 4,84 | 6,37 | 5,40 | 6,37 | 5,40 | 3 | 7,72 | 6,76 |
| 10,0 x 180 | 22,0 | 80 | 100 | 10,26 | 4,84 | 6,37 | 5,40 | 6,37 | 5,40 | 3 | 7,72 | 6,76 |
| 10,0 x 200 | 22,0 | 100 | 100 | 10,26 | 4,84 | 6,37 | 5,40 | 5,40 | 6,37 | 3 | 7,72 | 6,76 |
| 10,0 x 220 | 22,0 | 120 | 100 | 10,26 | 4,84 | 6,37 | 5,40 | 5,40 | 6,37 | 3 | 7,72 | 6,76 |
| 10,0 x 240 | 22,0 | 140 | 100 | 10,26 | 4,84 | 6,37 | 5,40 | 5,40 | 6,37 | 3 | 7,72 | 6,76 |
| 10,0 x 260 | 22,0 | 160 | 100 | 10,26 | 4,84 | 6,37 | 5,40 | 5,40 | 6,37 | 3 | 7,72 | 6,76 |
| 10,0 x 280 | 22,0 | 180 | 100 | 10,26 | 4,84 | 6,37 | 5,40 | 5,40 | 6,37 | 3 | 7,72 | 6,76 |
| 10,0 x 300 | 22,0 | 200 | 100 | 10,26 | 4,84 | 6,37 | 5,40 | 5,40 | 6,37 | 3 | 7,72 | 6,76 |
| 10,0 x 320 | 22,0 | 220 | 100 | 10,26 | 4,84 | 6,37 | 5,40 | 5,40 | 6,37 | 3 | 7,72 | 6,76 |
| 10,0 x 340 | 22,0 | 240 | 100 | 10,26 | 4,84 | 6,37 | 5,40 | 5,40 | 6,37 | 3 | 7,72 | 6,76 |
| 10,0 x 360 | 22,0 | 260 | 100 | 10,26 | 4,84 | 6,37 | 5,40 | 5,40 | 6,37 | 3 | 7,72 | 6,76 |
| 10,0 x 380 | 22,0 | 280 | 100 | 10,26 | 4,84 | 6,37 | 5,40 | 5,40 | 6,37 | 3 | 7,72 | 6,76 |
| 10,0 x 400 | 22,0 | 300 | 100 | 10,26 | 4,84 | 6,37 | 5,40 | 5,40 | 6,37 | 3 | 7,72 | 6,76 |

Dimensionamento secondo ETA-11/0024. Peso specifico ρ_k= 350 kg/m³. Tutti i valori meccanici indicati devono essere considerate in funzione delle ipotesi effettuate e rappresentano esempi di dimensionamento.

Tutti i valori sono valori minimi calcolati e valgono con riserva di errori di serie e di stampa.

a) I valori caratteristici della portata R_k non sono da eguagliare all'azione massima possibile (della forza massima). I valori caratteristici della portata R_k devono essere ridotti in riferimento alla classe di utilizzo e alla classe della durata di azione del carico sui valori di dimensionamento: R_k= R_k · k_{mod} / γ_M. I valori di dimensionamento della portata R_d sono da contrapporre ai valori di dimensionamento delle azioni (R_d ≥ E_d).

Esempio:

Valore caratteristico per azione costante (carico proprio) G_k= 2,00 kN e azione modificabile (per esempio carico della neve) Q_k= 3,00 kN. k_{mod}= 0,9. γ_M= 1,3.

→ Valore di dimensionamento dell'azione E_d= 2,00 · 1,35 + 3,00 · 1,5= 7,20 kN.

La portata della connessione s'intende come dimostrata se R_d ≥ E_d. → min R_k= R_d · γ_M / k_{mod}

Ovvero il valore caratteristico minimo della portata si misura a: min R_k= R_d · γ_M / k_{mod} → R_k= 7,20 kN · 1,3/0,9= 10,40 kN → compensazione con i valori delle tabelle.

Attenzione: A questo proposito si tratta di ausili alla pianificazione. I progetti devono essere dimensionati da persone autorizzate.



Paneltwistec

Zincato bianco/giallo

Paneltwistec

Testa svasata, zincato bianco



| Art. no. | Dimensione [mm] | Inserto | Pz./conf. |
|----------|-----------------|---------|-----------|
| 8903045 | 3,5 x 30 | TX15 ● | 1000 |
| 8903044 | 3,5 x 35 | TX15 ● | 1000 |
| 8903001 | 3,5 x 40 | TX15 ● | 1000 |
| 8903002 | 3,5 x 50 | TX15 ● | 500 |
| 8903003 | 4,0 x 30 | TX20 ● | 1000 |
| 8903603 | 4,0 x 35 | TX20 ● | 1000 |
| 8903004 | 4,0 x 40 | TX20 ● | 1000 |
| 8902089 | 4,0 x 45 | TX20 ● | 500 |
| 8903005 | 4,0 x 50 | TX20 ● | 500 |
| 8903006 | 4,0 x 60 | TX20 ● | 200 |
| 8903007 | 4,0 x 70 | TX20 ● | 200 |
| 8903008 | 4,0 x 80 | TX20 ● | 200 |
| 8903009 | 4,5 x 40 | TX25 ● | 500 |
| 8903087 | 4,5 x 45 | TX25 ● | 500 |
| 8903010 | 4,5 x 50 | TX25 ● | 500 |
| 8903088 | 4,5 x 55 | TX25 ● | 500 |
| 8903011 | 4,5 x 60 | TX25 ● | 200 |
| 8903012 | 4,5 x 70 | TX25 ● | 200 |
| 8903013 | 4,5 x 80 | TX25 ● | 200 |
| 8903014 | 5,0 x 40 | TX25 ● | 200 |
| 8903015 | 5,0 x 50 | TX25 ● | 200 |
| 8903016 | 5,0 x 60 | TX25 ● | 200 |
| 8903017 | 5,0 x 70 | TX25 ● | 200 |
| 8903018 | 5,0 x 80 | TX25 ● | 200 |
| 8903578 | 5,0 x 90 | TX25 ● | 200 |
| 8903019 | 5,0 x 100 | TX25 ● | 200 |
| 8903020 | 5,0 x 120 | TX25 ● | 200 |
| 8903021 | 6,0 x 60 | TX30 ● | 200 |
| 8903022 | 6,0 x 70 | TX30 ● | 200 |
| 8903023 | 6,0 x 80 | TX30 ● | 200 |
| 8903163 | 6,0 x 90 | TX30 ● | 100 |
| 8903024 | 6,0 x 100 | TX30 ● | 100 |
| 8903025 | 6,0 x 120 | TX30 ● | 100 |
| 8903026 | 6,0 x 130 | TX30 ● | 100 |
| 8903027 | 6,0 x 140 | TX30 ● | 100 |
| 8903030 | 6,0 x 150 | TX30 ● | 100 |
| 8903029 | 6,0 x 160 | TX30 ● | 100 |
| 8903031 | 6,0 x 180 | TX30 ● | 100 |
| 8903032 | 6,0 x 200 | TX30 ● | 100 |
| 8903033 | 6,0 x 220 | TX30 ● | 100 |
| 8903034 | 6,0 x 240 | TX30 ● | 100 |
| 8903035 | 6,0 x 260 | TX30 ● | 100 |
| 8903036 | 6,0 x 280 | TX30 ● | 100 |
| 8903037 | 6,0 x 300 | TX30 ● | 100 |
| 975780 | 12,0 x 120 | TX50 ● | 25 |
| 975781 | 12,0 x 140 | TX50 ● | 25 |
| 975782 | 12,0 x 160 | TX50 ● | 25 |
| 975783 | 12,0 x 180 | TX50 ● | 25 |
| 975784 | 12,0 x 200 | TX50 ● | 25 |
| 975785 | 12,0 x 220 | TX50 ● | 25 |
| 975786 | 12,0 x 240 | TX50 ● | 25 |
| 975787 | 12,0 x 260 | TX50 ● | 25 |
| 975788 | 12,0 x 280 | TX50 ● | 25 |
| 975789 | 12,0 x 300 | TX50 ● | 25 |
| 975790 | 12,0 x 320 | TX50 ● | 25 |
| 975791 | 12,0 x 340 | TX50 ● | 25 |
| 975792 | 12,0 x 360 | TX50 ● | 25 |
| 975793 | 12,0 x 380 | TX50 ● | 25 |
| 975794 | 12,0 x 400 | TX50 ● | 25 |
| 975795 | 12,0 x 500 | TX50 ● | 25 |
| 975796 | 12,0 x 600 | TX50 ● | 25 |

Informazioni tecniche

Paneltwistec, testa svasata, zincato bianco



| Dimensioni | Resistenza all'estrazione | Resistenza alla penetrazione della testa | Tranciatura legno-legno | Tranciatura acciaio-legno |
|------------|---------------------------|--|-------------------------|---------------------------|
|------------|---------------------------|--|-------------------------|---------------------------|

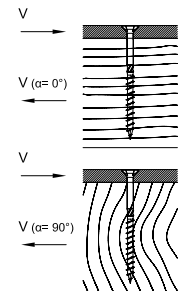
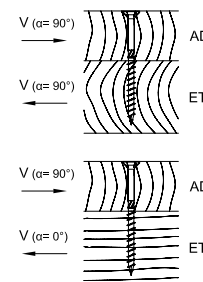
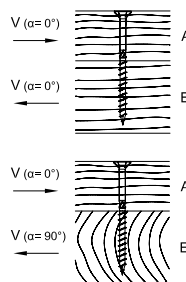
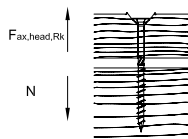
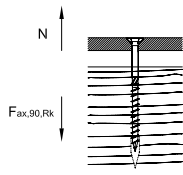
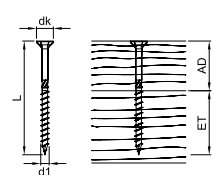

| d1 x L [mm] | dk [mm] | AD [mm] | ET [mm] | F _{ax,90,Rk} [kN] | F _{ax,head,Rk} [kN] | F _{lo,Rk} [kN] | | F _{lo,Rk} [kN] | | t [mm] | F _{lo,Rk} [kN] | |
|-------------|---------|---------|---------|----------------------------|------------------------------|-------------------------|-------|-------------------------|----------------------|--------|-------------------------|-------|
| | | | | | | α=0° | α=90° | α _{AD} =0° | α _{AD} =90° | | α=0° | α=90° |
| 3,5 x 30 | 7,0 | 12 | 18 | 0,84 | 0,59 | | 0,62 | | | 1 | 0,86 | |
| 3,5 x 35 | 7,0 | 14 | 21 | 0,98 | 0,59 | | 0,67 | | | 1 | 0,92 | |
| 3,5 x 40 | 7,0 | 16 | 24 | 1,12 | 0,59 | | 0,70 | | | 1 | 0,95 | |
| 3,5 x 45 | 7,0 | 18 | 27 | 1,26 | 0,59 | | 0,74 | | | 1 | 0,99 | |
| 3,5 x 50 | 7,0 | 20 | 30 | 1,40 | 0,59 | | 0,78 | | | 1 | 1,02 | |
| 4,0 x 30 | 8,0 | 12 | 18 | 0,93 | 0,77 | | 0,71 | | | 2 | 0,91 | |
| 4,0 x 35 | 8,0 | 14 | 21 | 1,08 | 0,77 | | 0,80 | | | 2 | 1,07 | |
| 4,0 x 40 | 8,0 | 16 | 24 | 1,24 | 0,77 | | 0,84 | | | 2 | 1,15 | |
| 4,0 x 45 | 8,0 | 18 | 27 | 1,39 | 0,77 | | 0,88 | | | 2 | 1,19 | |
| 4,0 x 50 | 8,0 | 20 | 30 | 1,55 | 0,77 | | 0,92 | | | 2 | 1,23 | |
| 4,0 x 60 | 8,0 | 24 | 36 | 1,86 | 0,77 | | 1,01 | | | 2 | 1,31 | |
| 4,0 x 70 | 8,0 | 28 | 42 | 2,17 | 0,77 | | 1,03 | | | 2 | 1,38 | |
| 4,0 x 80 | 8,0 | 32 | 48 | 2,48 | 0,77 | | 1,03 | | | 2 | 1,46 | |
| 4,5 x 40 | 9,0 | 16 | 24 | 1,35 | 0,97 | | 1,00 | | | 2 | 1,34 | |
| 4,5 x 45 | 9,0 | 18 | 27 | 1,52 | 0,97 | | 1,03 | | | 2 | 1,40 | |
| 4,5 x 50 | 9,0 | 20 | 30 | 1,69 | 0,97 | | 1,08 | | | 2 | 1,44 | |
| 4,5 x 55 | 9,0 | 19 | 36 | 2,03 | 0,97 | | 1,05 | | | 2 | 1,53 | |
| 4,5 x 60 | 9,0 | 24 | 36 | 2,03 | 0,97 | | 1,17 | | | 2 | 1,53 | |
| 4,5 x 70 | 9,0 | 28 | 42 | 2,36 | 0,97 | | 1,26 | | | 2 | 1,61 | |
| 4,5 x 80 | 9,0 | 32 | 48 | 2,70 | 0,97 | | 1,26 | | | 2 | 1,70 | |
| 5,0 x 40 | 10,0 | 16 | 24 | 1,45 | 1,20 | | 1,11 | | | 2 | 1,44 | |
| 5,0 x 50 | 10,0 | 20 | 30 | 1,82 | 1,20 | | 1,24 | | | 2 | 1,67 | |
| 5,0 x 60 | 10,0 | 24 | 36 | 2,18 | 1,20 | | 1,34 | | | 2 | 1,76 | |
| 5,0 x 70 | 10,0 | 28 | 42 | 2,54 | 1,20 | | 1,44 | | | 2 | 1,85 | |
| 5,0 x 80 | 10,0 | 32 | 48 | 2,90 | 1,20 | | 1,52 | | | 2 | 1,94 | |
| 5,0 x 90 | 10,0 | 36 | 54 | 3,27 | 1,20 | | 1,52 | | | 2 | 2,03 | |
| 5,0 x 100 | 10,0 | 40 | 60 | 3,63 | 1,20 | | 1,52 | | | 2 | 2,12 | |
| 5,0 x 120 | 10,0 | 50 | 70 | 4,24 | 1,20 | | 1,52 | | | 2 | 2,27 | |

Dimensionamento secondo ETA-11/0024. Peso specifico ρ_k= 350 kg/m³. Tutti i valori meccanici indicati devono essere considerate in funzione delle ipotesi effettuate e rappresentano esempi di dimensionamento.

Tutti i valori sono valori minimi calcolati e valgono con riserva di errori di serie e di stampa.

a) I valori caratteristici della portata R_k non sono da eguagliare all'azione massima possibile (della forza massima). I valori caratteristici della portata R_k devono essere ridotti in riferimento alla classe di utilizzo e alla classe della durata di azione del carico sui valori di dimensionamento: R_k= R_k · k_{mod} / γ_M. I valori di dimensionamento della portata R_k sono da contrapporre ai valori di dimensionamento delle azioni (R_k ≥ E_d).

Esempio:

Valore caratteristico per azione costante (carico proprio) G_k= 2,00 kN e azione modificabile (per esempio carico della neve) Q_k= 3,00 kN. k_{mod}= 0,9. γ_M= 1,3.

→ Valore di dimensionamento dell'azione E_d= 2,00 · 1,35 + 3,00 · 1,5 = 7,20 kN.

La portata della connessione s'intende come dimostrata se R_k ≥ E_d → min R_k= R_k · γ_M / k_{mod}

Ovvero il valore caratteristico minimo della portata si misura α: min R_k= R_k · γ_M / k_{mod} → R_k= 7,20 kN · 1,3/0,9 = 10,40 kN → compensazione con i valori delle tabelle.

Attenzione: A questo proposito si tratta di ausili alla pianificazione. I progetti devono essere dimensionati da persone autorizzate.

| Dimensioni | Resistenza all'estrazione | Resistenza alla penetrazione della testa | Tranciatura legno-legno | Tranciatura acciaio-legno |
|------------|---------------------------|--|-------------------------|---------------------------|
|------------|---------------------------|--|-------------------------|---------------------------|

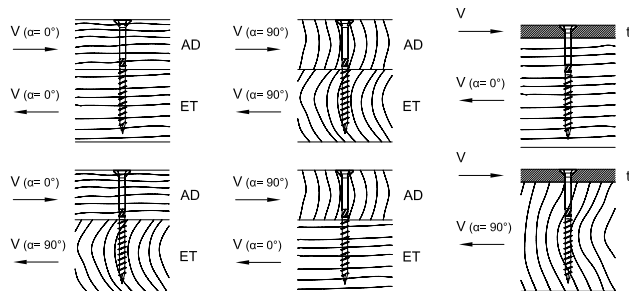
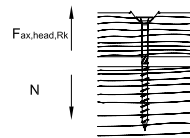
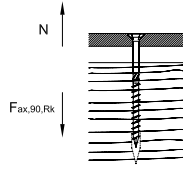
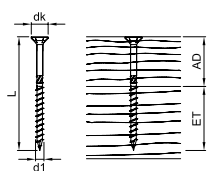

| d1 x L [mm] | dk [mm] | AD [mm] | ET [mm] | F _{ax,90,Rk} [kN] | F _{ax,head,Rk} [kN] | F _{lo,Rk} [kN] | | F _{lo,Rk} [kN] | | t [mm] | F _{lo,Rk} [kN] | |
|----------------|------------|------------|------------|-------------------------------|---------------------------------|----------------------------|-------|----------------------------|----------------------|-----------|----------------------------|-------|
| | | | | | | α=0° | α=90° | α _{AD} =0° | α _{AD} =90° | | α=0° | α=90° |
| 6,0 x 60 | 12,0 | 24 | 36 | 2,46 | 1,73 | | 1,71 | | | 2 | | 2,26 |
| 6,0 x 70 | 12,0 | 28 | 42 | 2,87 | 1,73 | | 1,82 | | | 2 | | 2,36 |
| 6,0 x 80 | 12,0 | 32 | 48 | 3,28 | 1,73 | | 1,93 | | | 2 | | 2,46 |
| 6,0 x 90 | 12,0 | 36 | 54 | 3,69 | 1,73 | | 2,05 | | | 2 | | 2,57 |
| 6,0 x 100 | 12,0 | 40 | 60 | 4,10 | 1,73 | | 2,07 | | | 2 | | 2,67 |
| 6,0 x 110 | 12,0 | 40 | 70 | 4,79 | 1,73 | | 2,07 | | | 2 | | 2,84 |
| 6,0 x 120 | 12,0 | 50 | 70 | 4,79 | 1,73 | | 2,07 | | | 2 | | 2,84 |
| 6,0 x 130 | 12,0 | 60 | 70 | 4,79 | 1,73 | | 2,07 | | | 2 | | 2,84 |
| 6,0 x 140 | 12,0 | 70 | 70 | 4,79 | 1,73 | | 2,07 | | | 2 | | 2,84 |
| 6,0 x 150 | 12,0 | 80 | 70 | 4,79 | 1,73 | | 2,07 | | | 2 | | 2,84 |
| 6,0 x 160 | 12,0 | 90 | 70 | 4,79 | 1,73 | | 2,07 | | | 2 | | 2,84 |
| 6,0 x 180 | 12,0 | 110 | 70 | 4,79 | 1,73 | | 2,07 | | | 2 | | 2,84 |
| 6,0 x 200 | 12,0 | 130 | 70 | 4,79 | 1,73 | | 2,07 | | | 2 | | 2,84 |
| 6,0 x 220 | 12,0 | 150 | 70 | 4,79 | 1,73 | | 2,07 | | | 2 | | 2,84 |
| 6,0 x 240 | 12,0 | 170 | 70 | 4,79 | 1,73 | | 2,07 | | | 2 | | 2,84 |
| 6,0 x 260 | 12,0 | 190 | 70 | 4,79 | 1,73 | | 2,07 | | | 2 | | 2,84 |
| 6,0 x 280 | 12,0 | 210 | 70 | 4,79 | 1,73 | | 2,07 | | | 2 | | 2,84 |
| 6,0 x 300 | 12,0 | 230 | 70 | 4,79 | 1,73 | | 2,07 | | | 2 | | 2,84 |

Dimensionamento secondo ETA-11/0024. Peso specifico ρ_k= 350 kg/m³. Tutti i valori meccanici indicati devono essere considerate in funzione delle ipotesi effettuate e rappresentano esempi di dimensionamento.

Tutti i valori sono valori minimi calcolati e valgono con riserva di errori di serie e di stampa.

a) I valori caratteristici della portata R_k non sono da eguagliare all'azione massima possibile (della forza massima). I valori caratteristici della portata R_k devono essere ridotti in riferimento alla classe di utilizzo e alla classe della durata di azione del carico sui valori di dimensionamento: R_d= R_k · k_{mod} / γ_M. I valori di dimensionamento della portata R_d sono da contrapporre ai valori di dimensionamento delle azioni (R_d ≥ E_d).

Esempio:

Valore caratteristico per azione costante (carico proprio) G_k= 2,00 kN e azione modificabile (per esempio carico della neve) Q_k= 3,00 kN. k_{mod}= 0,9. γ_M= 1,3.

→ Valore di dimensionamento dell'azione E_d= 2,00 · 1,35 + 3,00 · 1,5= 7,20 kN.

La portata della connessione s'intende come dimostrata se R_d ≥ E_d. → min R_k= R_d · γ_M / k_{mod}

Ovvero il valore caratteristico minimo della portata si misura a: min R_k= R_d · γ_M / k_{mod} → R_k= 7,20 kN · 1,3/0,9= 10,40 kN → compensazione con i valori delle tabelle.

Attenzione: A questo proposito si tratta di ausili alla pianificazione. I progetti devono essere dimensionati da persone autorizzate.

Paneltwistec

Testa svasata acciaio, Zincato giallo



- Anche per il fissaggio degli isolamenti termici sopra ai falsi puntoni



| Art. no. | Dimensione [mm] | Inserto | Pz./conf. |
|----------|-----------------|---------|-----------|
| 903000 | 3,5 x 30 | TX20 ● | 1000 |
| 903044 | 3,5 x 35 | TX20 ● | 1000 |
| 903001 | 3,5 x 40 | TX20 ● | 1000 |
| 903002 | 3,5 x 50 | TX20 ● | 500 |
| 903003 | 4,0 x 30 | TX20 ● | 1000 |
| 903603 | 4,0 x 35 | TX20 ● | 1000 |
| 903004 | 4,0 x 40 | TX20 ● | 1000 |
| 902089 | 4,0 x 45 | TX20 ● | 500 |
| 903005 | 4,0 x 50 | TX20 ● | 500 |
| 903006 | 4,0 x 60 | TX20 ● | 200 |
| 903007 | 4,0 x 70 | TX20 ● | 200 |
| 903008 | 4,0 x 80 | TX20 ● | 200 |
| 903046 | 4,5 x 35 | TX20 ● | 500 |
| 903009 | 4,5 x 40 | TX20 ● | 500 |
| 903087 | 4,5 x 45 | TX20 ● | 500 |
| 903010 | 4,5 x 50 | TX20 ● | 500 |
| 903011 | 4,5 x 60 | TX20 ● | 200 |
| 903012 | 4,5 x 70 | TX20 ● | 200 |
| 903013 | 4,5 x 80 | TX20 ● | 200 |
| 903014 | 5,0 x 40 | TX20 ● | 200 |
| 903015 | 5,0 x 50 | TX20 ● | 200 |
| 903016 | 5,0 x 60 | TX20 ● | 200 |
| 903017 | 5,0 x 70 | TX20 ● | 200 |
| 903018 | 5,0 x 80 | TX20 ● | 200 |
| 903578 | 5,0 x 90 | TX20 ● | 200 |
| 903019 | 5,0 x 100 | TX20 ● | 200 |
| 903020 | 5,0 x 120 | TX20 ● | 200 |
| 903071 | 5,0 x 40 | TX25 ● | 200 |
| 903072 | 5,0 x 50 | TX25 ● | 200 |
| 903073 | 5,0 x 60 | TX25 ● | 200 |
| 903074 | 5,0 x 70 | TX25 ● | 200 |
| 903075 | 5,0 x 80 | TX25 ● | 200 |
| 903582 | 5,0 x 90 | TX25 ● | 200 |
| 903076 | 5,0 x 100 | TX25 ● | 200 |
| 903077 | 5,0 x 120 | TX25 ● | 200 |
| 903021 | 6,0 x 60 | TX30 ● | 200 |
| 903022 | 6,0 x 70 | TX30 ● | 200 |
| 903023 | 6,0 x 80 | TX30 ● | 200 |
| 903163 | 6,0 x 90 | TX30 ● | 100 |
| 903024 | 6,0 x 100 | TX30 ● | 100 |
| 903039 | 6,0 x 110 | TX30 ● | 100 |
| 903025 | 6,0 x 120 | TX30 ● | 100 |
| 903026 | 6,0 x 130 | TX30 ● | 100 |
| 903027 | 6,0 x 140 | TX30 ● | 100 |
| 903028 | 6,0 x 150 | TX30 ● | 100 |
| 903029 | 6,0 x 160 | TX30 ● | 100 |
| 903031 | 6,0 x 180 | TX30 ● | 100 |
| 903032 | 6,0 x 200 | TX30 ● | 100 |
| 903033 | 6,0 x 220 | TX30 ● | 100 |
| 903034 | 6,0 x 240 | TX30 ● | 100 |
| 903035 | 6,0 x 260 | TX30 ● | 100 |
| 903036 | 6,0 x 280 | TX30 ● | 100 |
| 903037 | 6,0 x 300 | TX30 ● | 100 |
| 903550 | 8,0 x 80 | TX40 ● | 50 |
| 903551 | 8,0 x 100 | TX40 ● | 50 |
| 902920 | 8,0 x 120 | TX40 ● | 50 |
| 902919 | 8,0 x 140 | TX40 ● | 50 |
| 902921 | 8,0 x 160 | TX40 ● | 50 |
| 902922 | 8,0 x 180 | TX40 ● | 50 |
| 902923 | 8,0 x 200 | TX40 ● | 50 |
| 902924 | 8,0 x 220 | TX40 ● | 50 |
| 902925 | 8,0 x 240 | TX40 ● | 50 |
| 902926 | 8,0 x 260 | TX40 ● | 50 |

Altre dimensioni nella pagina successiva

| Art. no. | Dimensione [mm] | Inserto | Pz./conf. |
|----------|-----------------|---------|-----------|
| 902927 | 8,0 x 280 | TX40 ● | 50 |
| 902928 | 8,0 x 300 | TX40 ● | 50 |
| 902929 | 8,0 x 320 | TX40 ● | 50 |
| 902930 | 8,0 x 340 | TX40 ● | 50 |
| 902931 | 8,0 x 360 | TX40 ● | 50 |
| 902932 | 8,0 x 380 | TX40 ● | 50 |
| 903030 | 8,0 x 400 | TX40 ● | 50 |
| 903513 | 10,0 x 100 | TX50 ● | 50 |
| 903491 | 10,0 x 120 | TX50 ● | 50 |
| 903492 | 10,0 x 140 | TX50 ● | 50 |
| 903493 | 10,0 x 160 | TX50 ● | 50 |
| 903494 | 10,0 x 180 | TX50 ● | 50 |
| 903495 | 10,0 x 200 | TX50 ● | 50 |
| 903496 | 10,0 x 220 | TX50 ● | 50 |
| 903497 | 10,0 x 240 | TX50 ● | 50 |
| 903498 | 10,0 x 260 | TX50 ● | 50 |
| 903499 | 10,0 x 280 | TX50 ● | 50 |
| 903500 | 10,0 x 300 | TX50 ● | 50 |
| 903501 | 10,0 x 320 | TX50 ● | 50 |
| 903502 | 10,0 x 340 | TX50 ● | 50 |
| 903503 | 10,0 x 360 | TX50 ● | 50 |
| 903504 | 10,0 x 380 | TX50 ● | 50 |
| 903505 | 10,0 x 400 | TX50 ● | 50 |

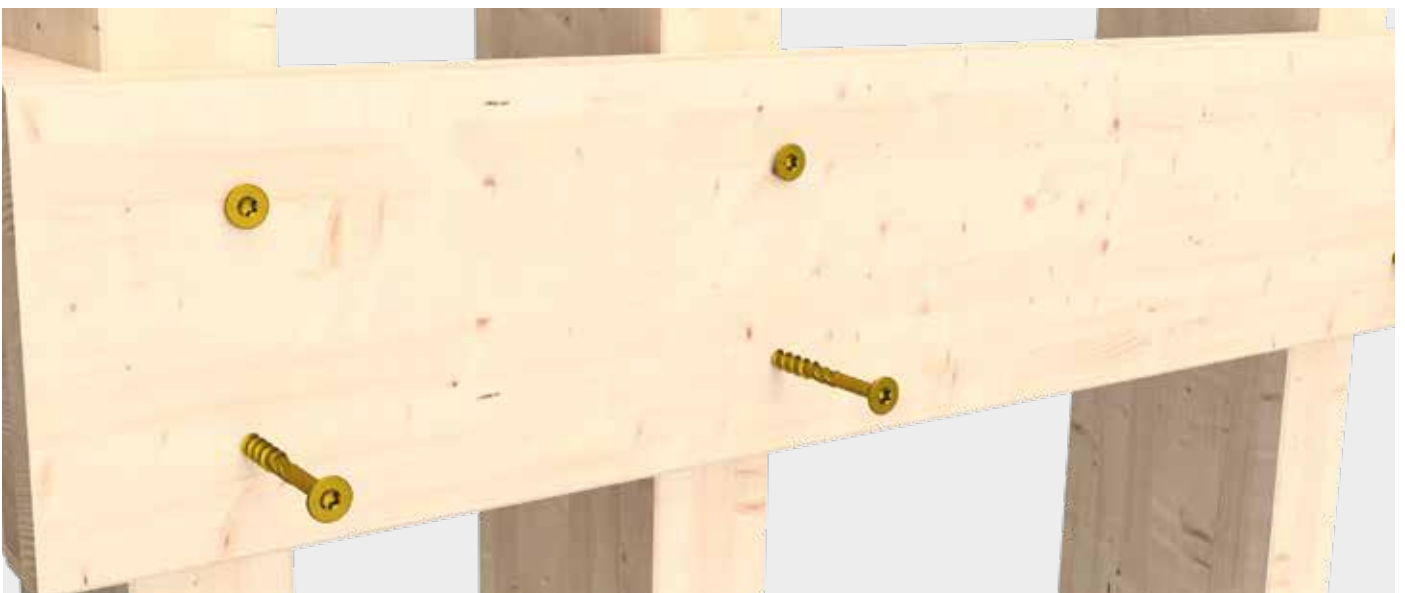
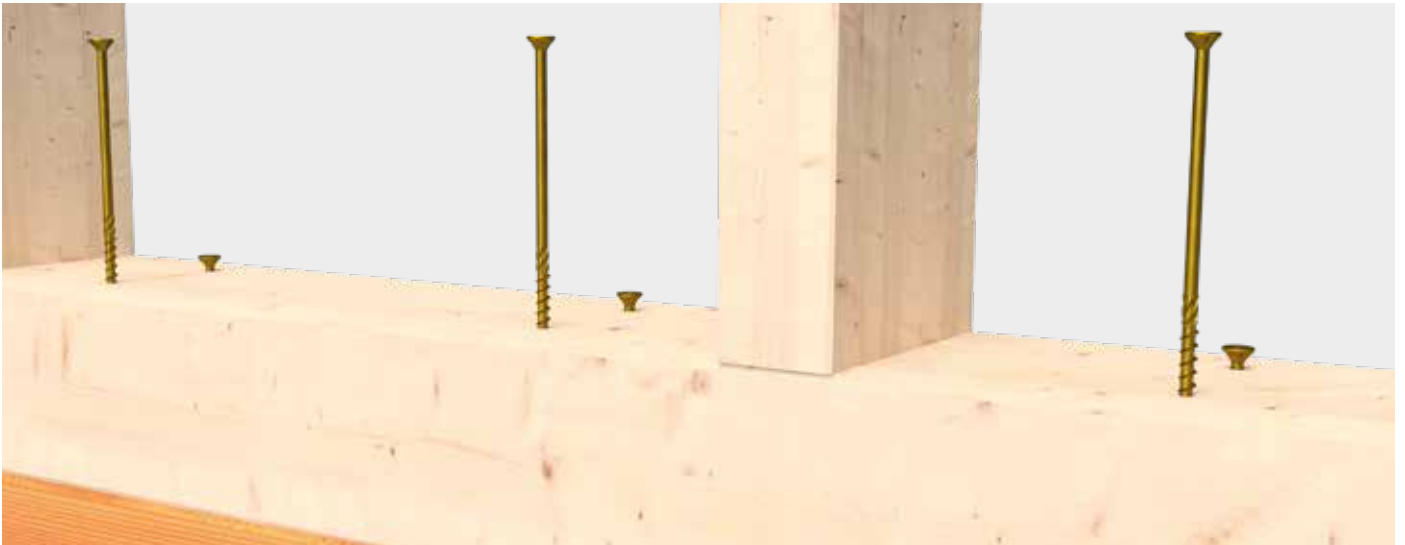

Informazioni tecniche

Paneltwistec, testa svasata acciaio, Zincato giallo

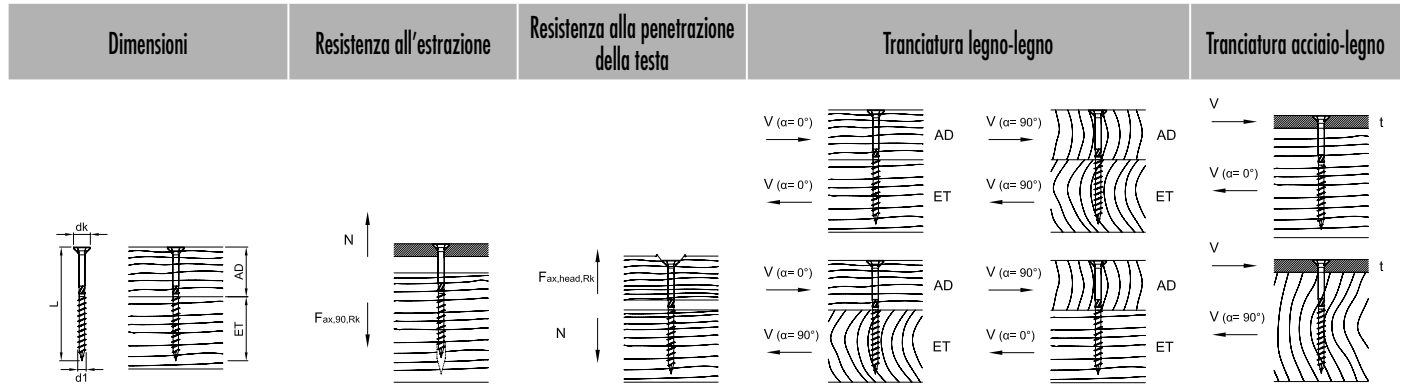

| d1 x L [mm] | dk [mm] | AD [mm] | ET [mm] | F _{ax,90,Rk} [kN] | F _{ax,head,Rk} [kN] | F _{l0,Rk} [kN] | | F _{l0,Rk} [kN] | | t [mm] | F _{l0,Rk} [kN] | |
|----------------|------------|------------|------------|-------------------------------|---------------------------------|----------------------------|-------|----------------------------|----------------------|-----------|----------------------------|-------|
| | | | | | | α=0° | α=90° | α _{AD} =0° | α _{AD} =90° | | α=0° | α=90° |
| 3,5 x 30 | 7,0 | 12 | 18 | 0,84 | 0,59 | | | 0,62 | | 1 | 0,86 | |
| 3,5 x 35 | 7,0 | 14 | 21 | 0,98 | 0,59 | | | 0,67 | | 1 | 0,92 | |
| 3,5 x 40 | 7,0 | 16 | 24 | 1,12 | 0,59 | | | 0,70 | | 1 | 0,95 | |
| 3,5 x 45 | 7,0 | 18 | 27 | 1,26 | 0,59 | | | 0,74 | | 1 | 0,99 | |
| 3,5 x 50 | 7,0 | 20 | 30 | 1,40 | 0,59 | | | 0,78 | | 1 | 1,02 | |
| 4,0 x 30 | 8,0 | 12 | 18 | 0,93 | 0,77 | | | 0,71 | | 2 | 0,91 | |
| 4,0 x 35 | 8,0 | 14 | 21 | 1,08 | 0,77 | | | 0,80 | | 2 | 1,07 | |
| 4,0 x 40 | 8,0 | 16 | 24 | 1,24 | 0,77 | | | 0,84 | | 2 | 1,15 | |
| 4,0 x 45 | 8,0 | 18 | 27 | 1,39 | 0,77 | | | 0,88 | | 2 | 1,19 | |
| 4,0 x 50 | 8,0 | 20 | 30 | 1,55 | 0,77 | | | 0,92 | | 2 | 1,23 | |
| 4,0 x 60 | 8,0 | 24 | 36 | 1,86 | 0,77 | | | 1,01 | | 2 | 1,31 | |
| 4,0 x 70 | 8,0 | 28 | 42 | 2,17 | 0,77 | | | 1,03 | | 2 | 1,38 | |
| 4,0 x 80 | 8,0 | 32 | 48 | 2,48 | 0,77 | | | 1,03 | | 2 | 1,46 | |
| 4,5 x 35 | 9,0 | 14 | 21 | 1,18 | 0,97 | | | 0,90 | | 2 | 1,32 | |
| 4,5 x 40 | 9,0 | 16 | 24 | 1,35 | 0,97 | | | 1,00 | | 2 | 1,34 | |
| 4,5 x 45 | 9,0 | 18 | 27 | 1,52 | 0,97 | | | 1,03 | | 2 | 1,40 | |
| 4,5 x 50 | 9,0 | 20 | 30 | 1,69 | 0,97 | | | 1,08 | | 2 | 1,44 | |
| 4,5 x 60 | 9,0 | 24 | 36 | 2,03 | 0,97 | | | 1,17 | | 2 | 1,53 | |
| 4,5 x 70 | 9,0 | 28 | 42 | 2,36 | 0,97 | | | 1,26 | | 2 | 1,61 | |
| 4,5 x 80 | 9,0 | 32 | 48 | 2,70 | 0,97 | | | 1,26 | | 2 | 1,70 | |
| 5,0 x 40* | 10,0 | 16 | 24 | 1,45 | 1,20 | | | 1,11 | | 2 | 1,44 | |
| 5,0 x 50* | 10,0 | 20 | 30 | 1,82 | 1,20 | | | 1,24 | | 2 | 1,67 | |
| 5,0 x 60* | 10,0 | 24 | 36 | 2,18 | 1,20 | | | 1,34 | | 2 | 1,76 | |
| 5,0 x 70* | 10,0 | 28 | 42 | 2,54 | 1,20 | | | 1,44 | | 2 | 1,85 | |
| 5,0 x 80* | 10,0 | 32 | 48 | 2,90 | 1,20 | | | 1,52 | | 2 | 1,94 | |
| 5,0 x 90* | 10,0 | 36 | 54 | 3,27 | 1,20 | | | 1,52 | | 2 | 2,03 | |
| 5,0 x 100* | 10,0 | 40 | 60 | 3,63 | 1,20 | | | 1,52 | | 2 | 2,12 | |
| 5,0 x 120* | 10,0 | 50 | 70 | 4,24 | 1,20 | | | 1,52 | | 2 | 2,27 | |

Dimensionamento secondo ETA-11/0024. Peso specifico ρ_k= 350 kg/m³. Tutti i valori meccanici indicati devono essere considerate in funzione delle ipotesi effettuate e rappresentano esempi di dimensionamento.

Tutti i valori sono valori minimi calcolati e valgono con riserva di errori di serie e di stampa.

a) I valori caratteristici della portata R_k non sono da eguagliare all'azione massima possibile (della forza massima). I valori caratteristici della portata R_k devono essere ridotti in riferimento alla classe di utilizzo e alla classe della durata di azione del carico sui valori di dimensionamento: R_k= R_k · k_{mod} / γ_M. I valori di dimensionamento della portata R_k sono da contrapporre ai valori di dimensionamento delle azioni (R_d ≥ E_d).

Esempio:

Valore caratteristico per azione costante (carico proprio) G_k= 2,00 kN e azione modificabile (per esempio carico della neve) Q_k= 3,00 kN. k_{mod}= 0,9. γ_M= 1,3.

→ Valore di dimensionamento dell'azione E_d= 2,00 · 1,35 + 3,00 · 1,5 = 7,20 kN.

La portata della connessione s'intende come dimostrata se R_d ≥ E_d → min R_k= R_k · γ_M / k_{mod}

Ovvero il valore caratteristico minimo della portata si misura α: min R_k= R_k · γ_M / k_{mod} → R_k= 7,20 kN · 1,3/0,9 = 10,40 kN → compensazione con i valori delle tabelle.

Attenzione: A questo proposito si tratta di ausili alla pianificazione. I progetti devono essere dimensionati da persone autorizzate.

*Valido per TX20 e TX25

| Dimensioni | Resistenza all'estrazione | Resistenza alla penetrazione della testa | Tranciatura legno-legno | Tranciatura acciaio-legno |
|------------|---------------------------|--|-------------------------|---------------------------|
|------------|---------------------------|--|-------------------------|---------------------------|

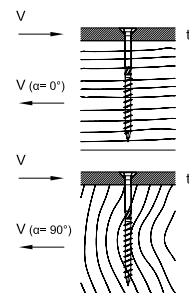
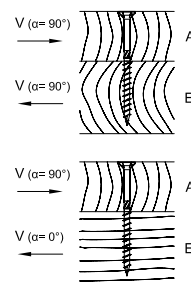
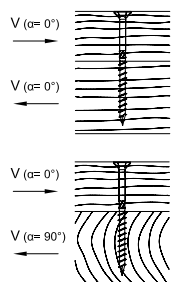
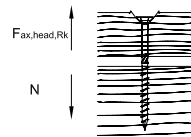
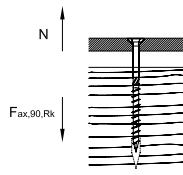
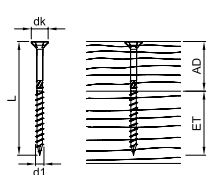

| d1 x L [mm] | dk [mm] | AD [mm] | ET [mm] | F _{ax,90,Rk} [kN] | F _{ax,head,Rk} [kN] | F _{l0,Rk} [kN] | | F _{l0,Rk} [kN] | | t [mm] | F _{l0,Rk} [kN] | |
|----------------|------------|------------|------------|-------------------------------|---------------------------------|----------------------------|-------|----------------------------|----------------------|-----------|----------------------------|-------|
| | | | | | | α=0° | α=90° | α _{AD} =0° | α _{AD} =90° | | α=0° | α=90° |
| 6,0 x 60 | 12,0 | 24 | 36 | 2,46 | 1,73 | | | 1,71 | | 2 | | 2,26 |
| 6,0 x 70 | 12,0 | 28 | 42 | 2,87 | 1,73 | | | 1,82 | | 2 | | 2,36 |
| 6,0 x 80 | 12,0 | 32 | 48 | 3,28 | 1,73 | | | 1,93 | | 2 | | 2,46 |
| 6,0 x 90 | 12,0 | 36 | 54 | 3,69 | 1,73 | | | 2,05 | | 2 | | 2,57 |
| 6,0 x 100 | 12,0 | 40 | 60 | 4,10 | 1,73 | | | 2,07 | | 2 | | 2,67 |
| 6,0 x 110 | 12,0 | 40 | 70 | 4,79 | 1,73 | | | 2,07 | | 2 | | 2,84 |
| 6,0 x 120 | 12,0 | 50 | 70 | 4,79 | 1,73 | | | 2,07 | | 2 | | 2,84 |
| 6,0 x 130 | 12,0 | 60 | 70 | 4,79 | 1,73 | | | 2,07 | | 2 | | 2,84 |
| 6,0 x 140 | 12,0 | 70 | 70 | 4,79 | 1,73 | | | 2,07 | | 2 | | 2,84 |
| 6,0 x 150 | 12,0 | 80 | 70 | 4,79 | 1,73 | | | 2,07 | | 2 | | 2,84 |
| 6,0 x 160 | 12,0 | 90 | 70 | 4,79 | 1,73 | | | 2,07 | | 2 | | 2,84 |
| 6,0 x 180 | 12,0 | 110 | 70 | 4,79 | 1,73 | | | 2,07 | | 2 | | 2,84 |
| 6,0 x 200 | 12,0 | 130 | 70 | 4,79 | 1,73 | | | 2,07 | | 2 | | 2,84 |
| 6,0 x 220 | 12,0 | 150 | 70 | 4,79 | 1,73 | | | 2,07 | | 2 | | 2,84 |
| 6,0 x 240 | 12,0 | 170 | 70 | 4,79 | 1,73 | | | 2,07 | | 2 | | 2,84 |
| 6,0 x 260 | 12,0 | 190 | 70 | 4,79 | 1,73 | | | 2,07 | | 2 | | 2,84 |
| 6,0 x 280 | 12,0 | 210 | 70 | 4,79 | 1,73 | | | 2,07 | | 2 | | 2,84 |
| 6,0 x 300 | 12,0 | 230 | 70 | 4,79 | 1,73 | | | 2,07 | | 2 | | 2,84 |
| 8,0 x 80 | 14,5 | 30 | 50 | 4,26 | 2,52 | 3,71 | 2,90 | 3,71 | 2,90 | 3 | 4,56 | 3,94 |
| 8,0 x 100 | 14,5 | 40 | 60 | 5,33 | 2,52 | 4,13 | 3,30 | 4,13 | 3,30 | 3 | 4,83 | 4,20 |
| 8,0 x 120 | 14,5 | 40 | 80 | 7,10 | 2,52 | 4,13 | 3,30 | 4,13 | 3,30 | 3 | 5,27 | 4,65 |
| 8,0 x 140 | 14,5 | 60 | 80 | 7,10 | 2,52 | 4,13 | 3,50 | 4,13 | 3,50 | 3 | 5,27 | 4,65 |
| 8,0 x 160 | 14,5 | 80 | 80 | 7,10 | 2,52 | 4,13 | 3,50 | 4,13 | 3,50 | 3 | 5,27 | 4,65 |
| 8,0 x 180 | 14,5 | 100 | 80 | 7,10 | 2,52 | 4,13 | 3,50 | 4,13 | 3,50 | 3 | 5,27 | 4,65 |
| 8,0 x 200 | 14,5 | 120 | 80 | 7,10 | 2,52 | 4,13 | 3,50 | 4,13 | 3,50 | 3 | 5,27 | 4,65 |
| 8,0 x 220 | 14,5 | 140 | 80 | 7,10 | 2,52 | 4,13 | 3,50 | 4,13 | 3,50 | 3 | 5,27 | 4,65 |
| 8,0 x 240 | 14,5 | 160 | 80 | 7,10 | 2,52 | 4,13 | 3,50 | 4,13 | 3,50 | 3 | 5,27 | 4,65 |
| 8,0 x 260 | 14,5 | 180 | 80 | 7,10 | 2,52 | 4,13 | 3,50 | 4,13 | 3,50 | 3 | 5,27 | 4,65 |
| 8,0 x 280 | 14,5 | 200 | 80 | 7,10 | 2,52 | 4,13 | 3,50 | 4,13 | 3,50 | 3 | 5,27 | 4,65 |
| 8,0 x 300 | 14,5 | 220 | 80 | 7,10 | 2,52 | 4,13 | 3,50 | 4,13 | 3,50 | 3 | 5,27 | 4,65 |
| 8,0 x 320 | 14,5 | 240 | 80 | 7,10 | 2,52 | 4,13 | 3,50 | 4,13 | 3,50 | 3 | 5,27 | 4,65 |
| 8,0 x 340 | 14,5 | 260 | 80 | 7,10 | 2,52 | 4,13 | 3,50 | 4,13 | 3,50 | 3 | 5,27 | 4,65 |
| 8,0 x 360 | 14,5 | 280 | 80 | 7,10 | 2,52 | 4,13 | 3,50 | 4,13 | 3,50 | 3 | 5,27 | 4,65 |
| 8,0 x 380 | 14,5 | 300 | 80 | 7,10 | 2,52 | 4,13 | 3,50 | 4,13 | 3,50 | 3 | 5,27 | 4,65 |
| 8,0 x 400 | 14,5 | 320 | 80 | 7,10 | 2,52 | 4,13 | 3,50 | 4,13 | 3,50 | 3 | 5,27 | 4,65 |

Dimensionamento secondo ETA-11/0024. Peso specifico ρ_k= 350 kg/m³. Tutti i valori meccanici indicati devono essere considerate in funzione delle ipotesi effettuate e rappresentano esempi di dimensionamento.

Tutti i valori sono valori minimi calcolati e valgono con riserva di errori di serie e di stampa.

a) I valori caratteristici della portata R_k non sono da eguagliare all'azione massima possibile (della forza massima). I valori caratteristici della portata R_k devono essere ridotti in riferimento alla classe di utilizzo e alla classe della durata di azione del carico sui valori di dimensionamento: R_d= R_k · k_{mod} / γ_M. I valori di dimensionamento della portata R_d sono da contrapporre ai valori di dimensionamento delle azioni (R_d ≥ E_d).

Esempio:

Valore caratteristico per azione costante (carico proprio) G_k= 2,00 kN e azione modificabile (per esempio carico della neve) Q_k= 3,00 kN. k_{mod}= 0,9. γ_M= 1,3.

→ Valore di dimensionamento dell'azione E_d= 2,00 · 1,35 + 3,00 · 1,5= 7,20 kN.

La portata della connessione s'intende come dimostrata se R_d ≥ E_d. → min R_k= R_d · γ_M / k_{mod}

ovvero il valore caratteristico minimo della portata si misura a: min R_k= R_d · γ_M / k_{mod} → R_k= 7,20 kN · 1,3/0,9= 10,40 kN → compensazione con i valori delle tabelle.

Attenzione: A questo proposito si tratta di ausili alla pianificazione. I progetti devono essere dimensionati da persone autorizzate.

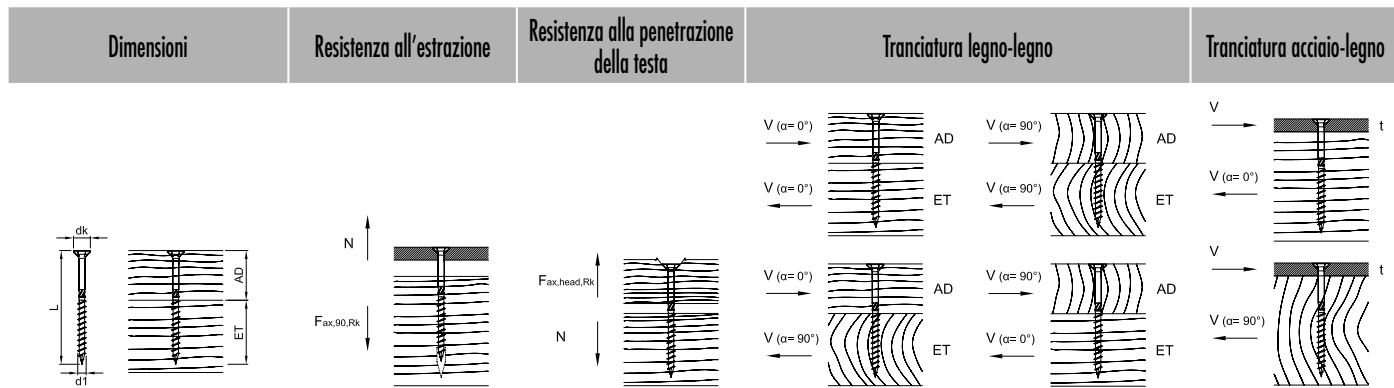

| d1 x L [mm] | dk [mm] | AD [mm] | ET [mm] | F _{ax,90,Rk} [kN] | F _{ax,head,Rk} [kN] | F _{la,Rk} [kN] | | F _{la,Rk} [kN] | | t [mm] | F _{la,Rk} [kN] | |
|----------------|------------|------------|------------|-------------------------------|---------------------------------|----------------------------|-------|----------------------------|----------------------|-----------|----------------------------|-------|
| | | | | | | α=0° | α=90° | α _{AD} =0° | α _{AD} =90° | | α=0° | α=90° |
| 10,0 x 100 | 17,4 | 40 | 60 | 6,48 | 3,63 | 5,73 | 4,37 | 5,73 | 4,37 | 3 | 6,78 | 5,81 |
| 10,0 x 120 | 17,4 | 20 | 100 | 9,72 | 3,63 | 4,44 | 3,67 | 3,71 | 3,67 | 3 | 7,59 | 6,62 |
| 10,0 x 140 | 17,4 | 40 | 100 | 9,72 | 3,63 | 5,73 | 4,37 | 5,73 | 4,37 | 3 | 7,59 | 6,62 |
| 10,0 x 160 | 17,4 | 60 | 100 | 9,72 | 3,63 | 6,07 | 5,10 | 6,07 | 5,10 | 3 | 7,59 | 6,62 |
| 10,0 x 180 | 17,4 | 80 | 100 | 9,72 | 3,63 | 6,07 | 5,10 | 6,07 | 5,10 | 3 | 7,59 | 6,62 |
| 10,0 x 200 | 17,4 | 100 | 100 | 9,72 | 3,63 | 6,07 | 5,10 | 5,10 | 6,07 | 3 | 7,59 | 6,62 |
| 10,0 x 220 | 17,4 | 120 | 100 | 9,72 | 3,63 | 6,07 | 5,10 | 5,10 | 6,07 | 3 | 7,59 | 6,62 |
| 10,0 x 240 | 17,4 | 140 | 100 | 9,72 | 3,63 | 6,07 | 5,10 | 5,10 | 6,07 | 3 | 7,59 | 6,62 |
| 10,0 x 260 | 17,4 | 160 | 100 | 9,72 | 3,63 | 6,07 | 5,10 | 5,10 | 6,07 | 3 | 7,59 | 6,62 |
| 10,0 x 280 | 17,4 | 180 | 100 | 9,72 | 3,63 | 6,07 | 5,10 | 5,10 | 6,07 | 3 | 7,59 | 6,62 |
| 10,0 x 300 | 17,4 | 200 | 100 | 9,72 | 3,63 | 6,07 | 5,10 | 5,10 | 6,07 | 3 | 7,59 | 6,62 |
| 10,0 x 320 | 17,4 | 220 | 100 | 9,72 | 3,63 | 6,07 | 5,10 | 5,10 | 6,07 | 3 | 7,59 | 6,62 |
| 10,0 x 340 | 17,4 | 240 | 100 | 9,72 | 3,63 | 6,07 | 5,10 | 5,10 | 6,07 | 3 | 7,59 | 6,62 |
| 10,0 x 360 | 17,4 | 260 | 100 | 9,72 | 3,63 | 6,07 | 5,10 | 5,10 | 6,07 | 3 | 7,59 | 6,62 |
| 10,0 x 380 | 17,4 | 280 | 100 | 9,72 | 3,63 | 6,07 | 5,10 | 5,10 | 6,07 | 3 | 7,59 | 6,62 |
| 10,0 x 400 | 17,4 | 300 | 100 | 9,72 | 3,63 | 6,07 | 5,10 | 5,10 | 6,07 | 3 | 7,59 | 6,62 |

Dimensionamento secondo ETA-11/0024. Peso specifico ρ_k= 350 kg/m³. Tutti i valori meccanici indicati devono essere considerate in funzione delle ipotesi effettuate e rappresentano esempi di dimensionamento.

Tutti i valori sono valori minimi calcolati e valgono con riserva di errori di serie e di stampa.

a) I valori caratteristici della portata R_k non sono da eguagliare all'azione massima possibile (della forza massima). I valori caratteristici della portata R_k devono essere ridotti in riferimento alla classe di utilizzo e alla classe della durata di azione del carico sui valori di dimensionamento: R_k= R_k · k_{mod} / γ_M. I valori di dimensionamento della portata R_d sono da contrapporre ai valori di dimensionamento delle azioni (R_d ≥ E_d).

Esempio:

Valore caratteristico per azione costante (carico proprio) G_k= 2,00 kN e azione modificabile (per esempio carico della neve) Q_k= 3,00 kN. k_{mod}= 0,9. γ_M= 1,3.

→ Valore di dimensionamento dell'azione E_d= 2,00 · 1,35 + 3,00 · 1,5= 7,20 kN.

La portata della connessione s'intende come dimostrata se R_d ≥ E_d. → min R_k= R_d · γ_M / k_{mod}

Ovvero il valore caratteristico minimo della portata si misura a: min R_k= R_d · γ_M / k_{mod} → R_k= 7,20 kN · 1,3/0,9= 10,40 kN → compensazione con i valori delle tabelle.

Attenzione: A questo proposito si tratta di ausili alla pianificazione. I progetti devono essere dimensionati da persone autorizzate.

Paneltwistec

Testa larga, acciaio con zincatura gialla



- Anche per il fissaggio degli isolamenti termici sopra ai falsi puntoni
- Il grande diametro della testa garantisce dei valori di serraggio e di resistenza all'attraversamento della testa considerevolmente più elevati
- Sfruttamento ottimale della resistenza alla trazione della vite



| Art. no. | Dimensione [mm] | Inserto | Pz./conf. |
|----------|-----------------|---------|-----------|
| G903204 | 8,0 x 80 | TX40 ● | 50 |
| G903205 | 8,0 x 100 | TX40 ● | 50 |
| G903466 | 8,0 x 120 | TX40 ● | 50 |
| G903467 | 8,0 x 140 | TX40 ● | 50 |
| G903468 | 8,0 x 160 | TX40 ● | 50 |
| G903469 | 8,0 x 180 | TX40 ● | 50 |
| G903470 | 8,0 x 200 | TX40 ● | 50 |
| G903471 | 8,0 x 220 | TX40 ● | 50 |
| G903472 | 8,0 x 240 | TX40 ● | 50 |
| G903473 | 8,0 x 260 | TX40 ● | 50 |
| G903474 | 8,0 x 280 | TX40 ● | 50 |
| G903475 | 8,0 x 300 | TX40 ● | 50 |
| G903476 | 8,0 x 320 | TX40 ● | 50 |
| G903477 | 8,0 x 340 | TX40 ● | 50 |
| G903478 | 8,0 x 360 | TX40 ● | 50 |
| G904625 | 8,0 x 380 | TX40 ● | 50 |
| G904626 | 8,0 x 400 | TX40 ● | 50 |

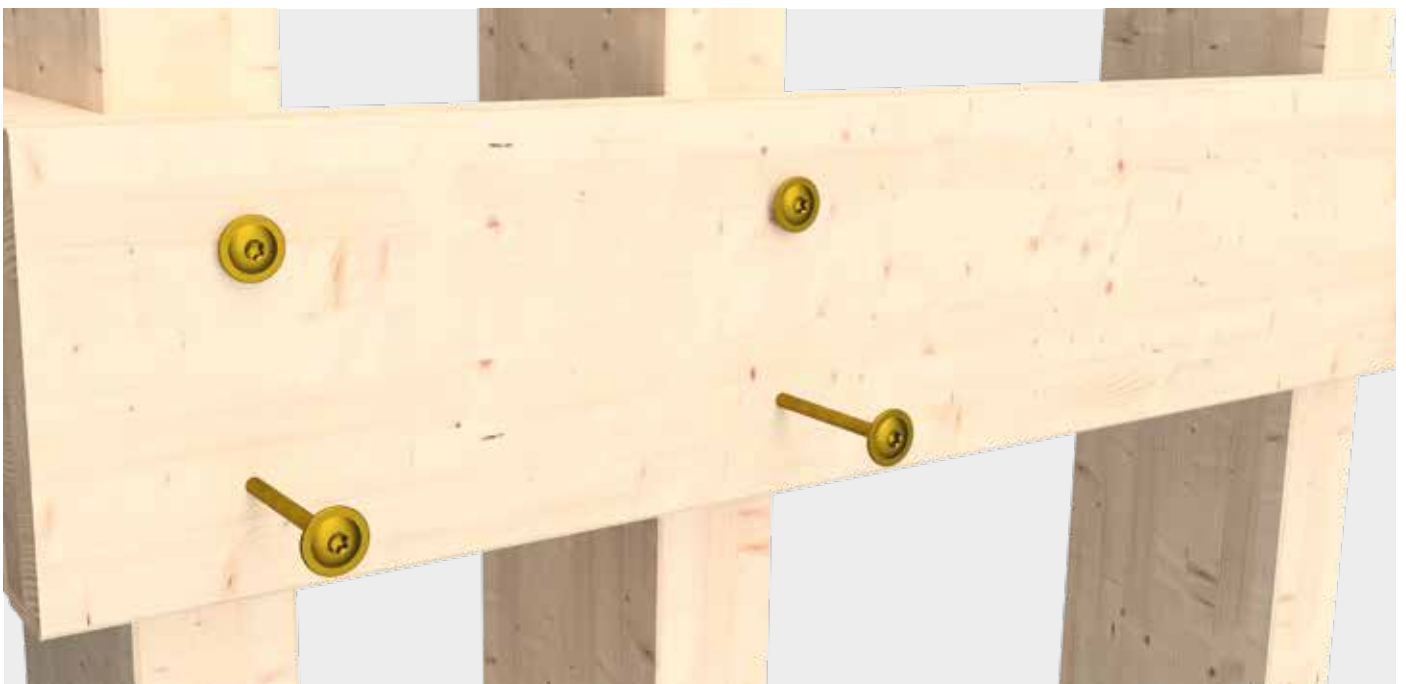

Informazioni tecniche

Paneltwistec, testa larga, acciaio con zincatura gialla

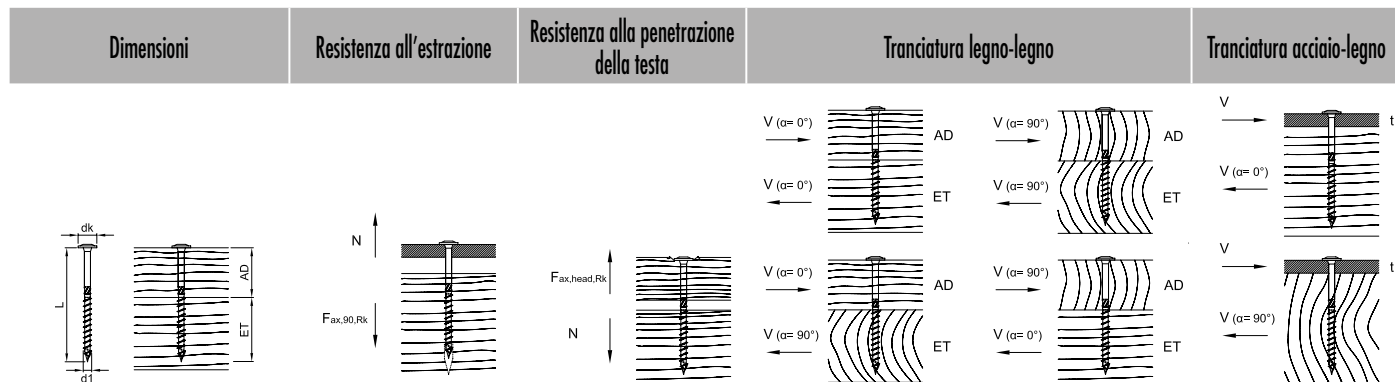

| d1 x L [mm] | dk [mm] | AD [mm] | ET [mm] | Fax,90,Rk [kN] | Fax,head,Rk [kN] | F _{lo,Rk} [kN] | | F _{lo,Rk} [kN] | | t [mm] | F _{lo,Rk} [kN] | |
|----------------|------------|------------|------------|-------------------|---------------------|-------------------------|-------|-------------------------|---------------------|-----------|-------------------------|-------|
| | | | | | | α=0° | α=90° | α _{ET} =90° | α _{AD} =0° | | α=0° | α=90° |
| 8,0 x 80 | 22,0 | 30 | 50 | 4,26 | 5,81 | 4,27 | 3,41 | 4,27 | 3,41 | 3 | 4,56 | 3,94 |
| 8,0 x 100 | 22,0 | 40 | 60 | 5,33 | 5,81 | 4,83 | 4,01 | 4,83 | 4,01 | 3 | 4,83 | 4,20 |
| 8,0 x 120 | 22,0 | 40 | 80 | 7,10 | 5,81 | 4,95 | 4,13 | 4,95 | 4,13 | 3 | 5,27 | 4,65 |
| 8,0 x 140 | 22,0 | 60 | 80 | 7,10 | 5,81 | 4,95 | 4,32 | 4,95 | 4,32 | 3 | 5,27 | 4,65 |
| 8,0 x 160 | 22,0 | 80 | 80 | 7,10 | 5,81 | 4,95 | 4,32 | 4,95 | 4,32 | 3 | 5,27 | 4,65 |
| 8,0 x 180 | 22,0 | 100 | 80 | 7,10 | 5,81 | 4,95 | 4,32 | 4,32 | 4,95 | 3 | 5,27 | 4,65 |
| 8,0 x 200 | 22,0 | 120 | 80 | 7,10 | 5,81 | 4,95 | 4,32 | 4,32 | 4,95 | 3 | 5,27 | 4,65 |
| 8,0 x 220 | 22,0 | 140 | 80 | 7,10 | 5,81 | 4,95 | 4,32 | 4,32 | 4,95 | 3 | 5,27 | 4,65 |
| 8,0 x 240 | 22,0 | 160 | 80 | 7,10 | 5,81 | 4,95 | 4,32 | 4,32 | 4,95 | 3 | 5,27 | 4,65 |
| 8,0 x 260 | 22,0 | 180 | 80 | 7,10 | 5,81 | 4,95 | 4,32 | 4,32 | 4,95 | 3 | 5,27 | 4,65 |
| 8,0 x 280 | 22,0 | 200 | 80 | 7,10 | 5,81 | 4,95 | 4,32 | 4,32 | 4,95 | 3 | 5,27 | 4,65 |
| 8,0 x 300 | 22,0 | 220 | 80 | 7,10 | 5,81 | 4,95 | 4,32 | 4,32 | 4,95 | 3 | 5,27 | 4,65 |
| 8,0 x 320 | 22,0 | 240 | 80 | 7,10 | 5,81 | 4,95 | 4,32 | 4,32 | 4,95 | 3 | 5,27 | 4,65 |
| 8,0 x 340 | 22,0 | 260 | 80 | 7,10 | 5,81 | 4,95 | 4,32 | 4,32 | 4,95 | 3 | 5,27 | 4,65 |
| 8,0 x 360 | 22,0 | 280 | 80 | 7,10 | 5,81 | 4,95 | 4,32 | 4,32 | 4,95 | 3 | 5,27 | 4,65 |
| 8,0 x 380 | 22,0 | 300 | 80 | 7,10 | 5,81 | 4,95 | 4,32 | 4,32 | 4,95 | 3 | 5,27 | 4,65 |
| 8,0 x 400 | 22,0 | 320 | 80 | 7,10 | 5,81 | 4,95 | 4,32 | 4,32 | 4,95 | 3 | 5,27 | 4,65 |

Dimensionamento secondo ETA-11/0024. Peso specifico ρ₁₅= 350 kg/m³. Tutti i valori meccanici indicati devono essere considerate in funzione delle ipotesi effettuate e rappresentano esempi di dimensionamento.

Tutti i valori sono valori minimi calcolati e valgono con riserva di errori di serie e di stampa.

a) I valori caratteristici della portata R_k non sono da eguagliare all'azione massima possibile (della forza massima). I valori caratteristici della portata R_k devono essere ridotti in riferimento alla classe di utilizzo e alla classe della durata di azione del carico sui valori di dimensionamento: R_k= R_k · k_{mod} / γ_M. I valori di dimensionamento della portata R_d sono da contrapporre ai valori di dimensionamento delle azioni (R_d ≥ E_d).

Esempio:

Valore caratteristico per azione costante (carico proprio) G_k= 2,00 kN e azione modificabile (per esempio carico della neve) Q_k= 3,00 kN. k_{mod}= 0,9. γ_M= 1,3.

→ Valore di dimensionamento dell'azione E_d= 2,00 · 1,35 + 3,00 · 1,5= 7,20 kN.

La portata della connessione s'intende come dimostrata se R_d ≥ E_d. → min R_k= R_d · γ_M / k_{mod}

Ovvero il valore caratteristico minimo della portata si misura a: min R_k= R_d · γ_M / k_{mod} → R_k= 7,20 kN · 1,3/0,9= 10,40 kN → compensazione con i valori delle tabelle.

Attenzione: A questo proposito si tratta di ausili alla pianificazione. I progetti devono essere dimensionati da persone autorizzate.



Viti a nastro

Systema Holzher

Paneltwistec

a nastro, zincato bianco

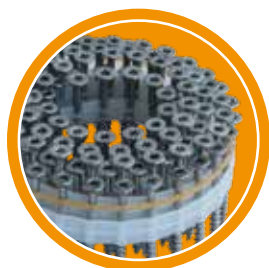

| Art. no. | Dimensione [mm] | Lunghezza filettatura [mm] | Inserto | Pezzi/nastro | Coil/scatola |
|----------|-----------------|----------------------------|---------|--------------|--------------|
| 905613 | 4,0 x 40 | 24 | TX20 ● | 167 | 12 |
| 905614 | 4,0 x 50 | 30 | TX20 ● | 167 | 12 |
| 905615 | 4,0 x 60 | 36 | TX20 ● | 167 | 12 |
| 905616 | 4,5 x 50 | 30 | TX25 ● | 125 | 12 |
| 905617 | 4,5 x 60 | 36 | TX25 ● | 125 | 12 |
| 905622 | 4,5 x 70 | 42 | TX25 ● | 125 | 5 |
| 905635 | 5,0 x 50 | 30 | TX25 ● | 125 | 10 |
| 905636 | 5,0 x 60 | 36 | TX25 ● | 125 | 10 |
| 905637 | 5,0 x 70 | 42 | TX25 ● | 125 | 5 |

Paneltwistec

a nastro, acciaio inossidabile

Acciaio inossidabile



| Art. no. | Dimensione [mm] | Lunghezza filettatura [mm] | Inserto | Pezzi/nastro | Coil/scatola |
|----------|-----------------|----------------------------|---------|--------------|--------------|
| 905650 | 4,5 x 50 | 30 | TX20 ● | 125 | 12 |
| 905651 | 4,5 x 60 | 36 | TX20 ● | 125 | 12 |
| 903605* | 4,5 x 50 | 30 | TX25 ● | 125 | 12 |
| 903606* | 4,5 x 60 | 36 | TX25 ● | 125 | 12 |
| 903612 | 5,0 x 60 | 36 | TX25 ● | 125 | 5 |
| 903609 | 5,0 x 70 | 42 | TX25 ● | 125 | 5 |
| 903608 | 5,0 x 80 | 48 | TX25 ● | 125 | 10 |

*Articolo in esaurimento

Campi d'impiego delle viti in acciaio inossidabile temprato

- Questo acciaio combina le migliori caratteristiche degli acciai al carbonio e degli acciai inossidabili. È resistente alla ruggine con le riserve valide per un A2 e con gli elevati valori meccanici di un acciaio zincato. L'acciaio inossidabile temprato non è resistente agli acidi e pertanto non è neanche idoneo per il fissaggio di legni tanninici (p.es.: rovere)
- L'acciaio inossidabile temprato è magnetizzabile
- Acciaio inossidabile secondo DIN 10088
- Questa vite è adatta per connessioni legno-legno in impieghi esterni e viene impiegata per la realizzazione di giardini, facciate e balconi

Informazioni tecniche

Paneltwistec a nastro, zincato bianco



| Dimensioni | Resistenza all'estrazione | Resistenza alla penetrazione della testa | Tranciatura legno-legno | Tranciatura acciaio-legno |
|------------|---------------------------|--|-------------------------|---------------------------|
|------------|---------------------------|--|-------------------------|---------------------------|

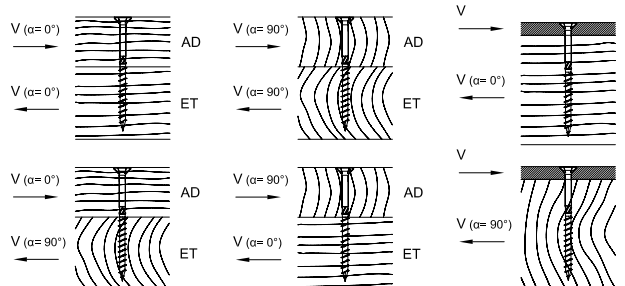
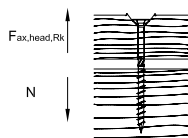
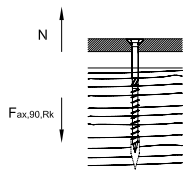
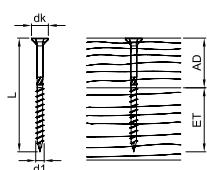

| d1 x L [mm] | dk [mm] | AD [mm] | ET [mm] | F _{ax,90,Rk} [kN] | F _{ax,head,Rk} [kN] | F _{lo,Rk} [kN] | | F _{lo,Rk} [kN] | | t [mm] | F _{lo,Rk} [kN] | |
|-------------|---------|---------|---------|----------------------------|------------------------------|-------------------------|-------------|--------------------------|---------------------------|--------|-------------------------|-------------|
| | | | | | | alpha = 0° | alpha = 90° | alpha _{AD} = 0° | alpha _{AD} = 90° | | alpha = 0° | alpha = 90° |
| 4,0 x 40 | 8,0 | 16 | 24 | 1,24 | 0,77 | | 0,84 | | 2 | 1,15 | | |
| 4,0 x 50 | 8,0 | 20 | 30 | 1,55 | 0,77 | | 0,92 | | 2 | 1,23 | | |
| 4,0 x 60 | 8,0 | 24 | 36 | 1,86 | 0,77 | | 1,01 | | 2 | 1,31 | | |
| 4,0 x 70 | 8,0 | 28 | 42 | 2,17 | 0,77 | | 1,03 | | 2 | 1,38 | | |
| 4,5 x 50 | 9,0 | 20 | 30 | 1,69 | 0,97 | | 1,08 | | 2 | 1,44 | | |
| 4,5 x 60 | 9,0 | 24 | 36 | 2,03 | 0,97 | | 1,17 | | 2 | 1,53 | | |
| 5,0 x 50 | 10,0 | 20 | 30 | 1,82 | 1,20 | | 1,24 | | 2 | 1,67 | | |
| 5,0 x 60 | 10,0 | 24 | 36 | 2,18 | 1,20 | | 1,34 | | 2 | 1,76 | | |
| 5,0 x 70 | 10,0 | 28 | 42 | 2,54 | 1,20 | | 1,44 | | 2 | 1,85 | | |
| 5,0 x 80 | 10,0 | 32 | 48 | 2,90 | 1,20 | | 1,52 | | 2 | 1,94 | | |

Dimensionamento secondo ETA-11/0024. Peso specifico $\rho_k = 350 \text{ kg/m}^3$. Tutti i valori meccanici indicati devono essere considerate in funzione delle ipotesi effettuate e rappresentano esempi di dimensionamento.

Tutti i valori sono valori minimi calcolati e valgono con riserva di errori di serie e di stampa.

a) I valori caratteristici della portata R_k non sono da eguagliare all'azione massima possibile (della forza massima). I valori caratteristici della portata R_k devono essere ridotti in riferimento alla classe di utilizzo e alla classe della durata di azione del carico sui valori di dimensionamento: $R_d = R_k \cdot k_{mod} / \gamma_M$. I valori di dimensionamento della portata R_d sono da contrapporre ai valori di dimensionamento delle azioni ($R_d \geq E_d$).

Esempio:

Valore caratteristico per azione costante (carico proprio) $G_k = 2,00 \text{ kN}$ e azione modificabile (per esempio carico della neve) $Q_k = 3,00 \text{ kN}$. $k_{mod} = 0,9$. $\gamma_M = 1,3$.

→ Valore di dimensionamento dell'azione $E_d = 2,00 \cdot 1,35 + 3,00 \cdot 1,5 = 7,20 \text{ kN}$.

La portata della connessione s'intende come dimostrata se $R_d \geq E_d$. → $\min R_k = R_d \cdot \gamma_M / k_{mod}$

Ovvero il valore caratteristico minimo della portata si misura a: $\min R_k = R_d \cdot \gamma_M / k_{mod} \rightarrow R_k = 7,20 \text{ kN} \cdot 1,3 / 0,9 = 10,40 \text{ kN}$ → compensazione con i valori delle tabelle.

Attenzione: A questo proposito si tratta di ausili alla pianificazione. I progetti devono essere dimensionati da persone autorizzate.

Informazioni tecniche

Paneltwistec a nastro, acciaio inossidabile

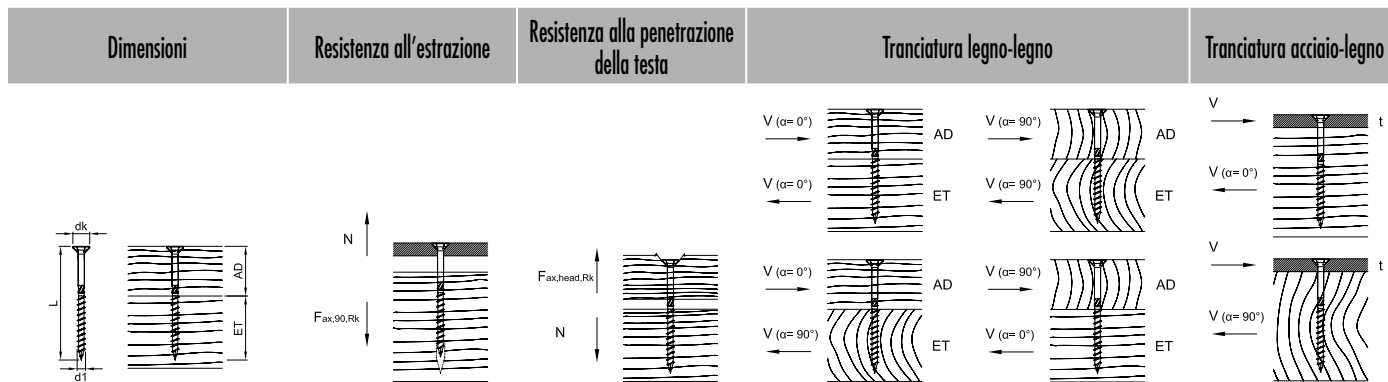

| d1 x L [mm] | dk [mm] | AD [mm] | ET [mm] | F _{ax,90,Rk} [kN] | F _{ax,head,Rk} [kN] | F _{la,Rk} [kN] | | t [mm] | F _{la,Rk} [kN] | |
|----------------|------------|------------|------------|-------------------------------|---------------------------------|----------------------------|-------|-----------|----------------------------|----------------------|
| | | | | | | α=0° | α=90° | | α _{AD} =0° | α _{AD} =90° |
| 4,5 x 50 | 9,0 | 20 | 30 | 1,69 | 0,97 | | 1,08 | 2 | | 1,44 |
| 4,5 x 60 | 9,0 | 24 | 36 | 2,03 | 0,97 | | 1,17 | 2 | | 1,53 |
| 5,0 x 60 | 10,0 | 24 | 36 | 2,18 | 1,20 | | 1,34 | 2 | | 1,76 |
| 5,0 x 70 | 10,0 | 28 | 42 | 2,54 | 1,20 | | 1,44 | 2 | | 1,85 |
| 5,0 x 80 | 10,0 | 32 | 48 | 2,90 | 1,20 | | 1,52 | 2 | | 1,94 |

Dimensionamento secondo ETA-11/0024. Peso specifico ρ_k= 350 kg/m³. Tutti i valori meccanici indicati devono essere considerate in funzione delle ipotesi effettuate e rappresentano esempi di dimensionamento.

Tutti i valori sono valori minimi calcolati e valgono con riserva di errori di serie e di stampa.

a) I valori caratteristici della portata R_k non sono da eguagliare all'azione massima possibile (della forza massima). I valori caratteristici della portata R_k devono essere ridotti in riferimento alla classe di utilizzo e alla classe della durata di azione del carico sui valori di dimensionamento: R_d= R_k · k_{mod} / γ_M. I valori di dimensionamento della portata R_d sono da contrapporre ai valori di dimensionamento delle azioni (R_d ≥ E_d).

Esempio:

Valore caratteristico per azione costante (carico proprio) G_k= 2,00 kN e azione modificabile (per esempio carico della neve) Q_k= 3,00 kN. k_{mod}= 0,9. γ_M= 1,3.

→ Valore di dimensionamento dell'azione E_d= 2,00 · 1,35 + 3,00 · 1,5= 7,20 kN.

La portata della connessione s'intende come dimostrata se R_d ≥ E_d. → min R_k= R_d · γ_M / k_{mod}

Ovvero il valore caratteristico minimo della portata si misura a: min R_k= R_d · γ_M / k_{mod} → R_k= 7,20 kN · 1,3/0,9= 10,40 kN → compensazione con i valori delle tabelle.

Attenzione: A questo proposito si tratta di ausili alla pianificazione. I progetti devono essere dimensionati da persone autorizzate.

Paneltwistec

a nastro, zincato bianco

**Ora in NUOVO
formato con
lunghezza
filetto ridotta**

| Art. no. | Dimensione [mm] | Lunghezza filettatura [mm] | Inserto | Pezzi/nastro | Coil/scatola |
|----------|-----------------|----------------------------|---------|--------------|--------------|
| 905638 | 5,0 x 70 | 35 | TX20 • | 125 | 5 |
| 905642 | 5,0 x 80 | 40 | TX20 • | 125 | 5 |



Vantaggi

- La lunghezza ridotta del filetto consente di premere con più forza gli elementi costruttivi
- Resistente alle sollecitazioni meccaniche
- Il perno filettato consente di avvitare in modo rapido e semplice

Applicazione

- Costruzioni in legno portanti tra componenti in legno massiccio, legno lamellare, pannelli OSB e legno impiallacciato



Informazioni tecniche

Paneltwistec a nastro, zincato bianco



| Dimensioni | Resistenza all'estrazione | Resistenza alla penetrazione della testa | Tranciatura legno-legno | Tranciatura acciaio-legno |
|------------|---------------------------|--|-------------------------|---------------------------|
|------------|---------------------------|--|-------------------------|---------------------------|

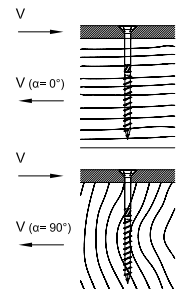
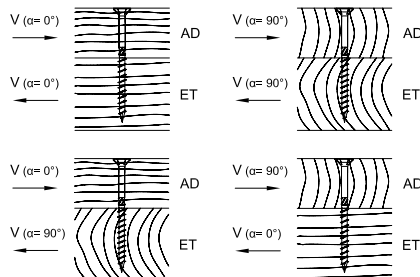
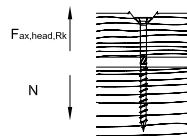
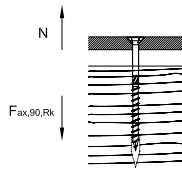
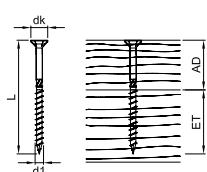

| d1 x L [mm] | dk [mm] | AD [mm] | ET [mm] | F _{ax,90,Rk} [kN] | F _{ax,head,Rk} [kN] | F _{la,Rk} [kN] | F _{la,Rk} [kN] | F _{la,Rk} [kN] | F _{la,Rk} [kN] | t [mm] | F _{la,Rk} [kN] | F _{la,Rk} [kN] |
|-------------|---------|---------|---------|----------------------------|------------------------------|-------------------------|-------------------------|--------------------------|--------------------------|--------|-------------------------|-------------------------|
| | | | | | | | | $\alpha_{AD} = 0^\circ$ | $\alpha_{AD} = 90^\circ$ | | | |
| | | | | | | $\alpha = 0^\circ$ | $\alpha = 90^\circ$ | $\alpha_{ET} = 90^\circ$ | $\alpha_{ET} = 0^\circ$ | | $\alpha = 0^\circ$ | $\alpha = 90^\circ$ |
| 5,0 x 70 | 10,0 | 35 | 35 | 2,12 | 1,20 | | | 1,52 | | 2 | 1,74 | |
| 5,0 x 80 | 10,0 | 40 | 40 | 2,42 | 1,20 | | | 1,52 | | 2 | 1,82 | |

Dimensionamento secondo ETA-11/0024. Peso specifico $\rho_k = 350 \text{ kg/m}^3$. Tutti i valori meccanici indicati devono essere considerate in funzione delle ipotesi effettuate e rappresentano esempi di dimensionamento.

Tutti i valori sono valori minimi calcolati e valgono con riserva di errori di serie e di stampa.

a) I valori caratteristici della portata R_k non sono da eguagliare all'azione massima possibile (della forza massima). I valori caratteristici della portata R_k devono essere ridotti in riferimento alla classe di utilizzo e alla classe della durata di azione del carico sui valori di dimensionamento: $R_d = R_k \cdot k_{mod} / \gamma_M$. I valori di dimensionamento della portata R_d sono da contrapporre ai valori di dimensionamento delle azioni ($R_d \geq E_d$).

Esempio:

Valore caratteristico per azione costante (carico proprio) $G_k = 2,00 \text{ kN}$ e azione modificabile (per esempio carico della neve) $Q_k = 3,00 \text{ kN}$. $k_{mod} = 0,9$. $\gamma_M = 1,3$.

→ Valore di dimensionamento dell'azione $E_d = 2,00 \cdot 1,35 + 3,00 \cdot 1,5 = 7,20 \text{ kN}$.

La portata della connessione s'intende come dimostrata se $R_d \geq E_d$. → $\min R_k = R_d \cdot \gamma_M / k_{mod}$

Ovvero il valore caratteristico minimo della portata si misura a: $\min R_k = R_d \cdot \gamma_M / k_{mod} \rightarrow R_k = 7,20 \text{ kN} \cdot 1,3 / 0,9 = 10,40 \text{ kN}$ → compensazione con i valori delle tabelle.

Attenzione: A questo proposito si tratta di ausili alla pianificazione. I progetti devono essere dimensionati da persone autorizzate.

Topduo vite per la costruzione di tetti

La vite per pacchetto di isolamento per ogni sistema di isolamento termico sopra ai falsi puntoni



Topduo vite per la costruzione di tetti

Testa larga



- Impiegabile anche per molte altre applicazioni nelle costruzioni in legno grazie all'elevata resistenza all'estrazione



Vantaggi della vite con punta

- Ridotta coppia di avvitamento
- Ridotto effetto di fessurazione
- Migliore presa della vite

| Art. no. | Dimensione [mm] | Lunghezza [mm] ^{a)} | Inserto | Pz./conf. |
|----------|-----------------|------------------------------|---------|-----------|
| 945870 | 8,0 x 165 | 60/80 | TX40 ● | 50 |
| 945871 | 8,0 x 195 | 60/100 | TX40 ● | 50 |
| 945813 | 8,0 x 225 | 60/100 | TX40 ● | 50 |
| 945814 | 8,0 x 235 | 60/100 | TX40 ● | 50 |
| 945815 | 8,0 x 255 | 60/100 | TX40 ● | 50 |
| 945816 | 8,0 x 275 | 60/100 | TX40 ● | 50 |
| 945817 | 8,0 x 302 | 60/100 | TX40 ● | 50 |
| 945818 | 8,0 x 335 | 60/100 | TX40 ● | 50 |
| 945819 | 8,0 x 365 | 60/100 | TX40 ● | 50 |
| 945820 | 8,0 x 397 | 60/100 | TX40 ● | 50 |
| 945821 | 8,0 x 435 | 60/100 | TX40 ● | 50 |
| 945843 | 8,0 x 472 | 60/100 | TX40 ● | 50 |

a) Filettatura sotto testa/filettatura di testa

Topduo vite per la costruzione di tetti

Testa cilindrica



- Impiegabile anche per molte altre applicazioni nelle costruzioni in legno grazie all'elevata resistenza all'estrazione



Vantaggi della vite con punta

- Ridotta coppia di avvitamento
- Ridotto effetto di fessurazione
- Migliore presa della vite

| Art. no. | Dimensione [mm] | Lunghezza [mm] ^{a)} | Inserto | Pz./conf. |
|----------|-----------------|------------------------------|---------|-----------|
| 945956 | 8,0 x 225 | 60/100 | TX40 ● | 50 |
| 945965 | 8,0 x 235 | 60/100 | TX40 ● | 50 |
| 945957 | 8,0 x 255 | 60/100 | TX40 ● | 50 |
| 945958 | 8,0 x 275 | 60/100 | TX40 ● | 50 |
| 945960 | 8,0 x 302 | 60/100 | TX40 ● | 50 |
| 945961 | 8,0 x 335 | 60/100 | TX40 ● | 50 |
| 945962 | 8,0 x 365 | 60/100 | TX40 ● | 50 |
| 945963 | 8,0 x 397 | 60/100 | TX40 ● | 50 |
| 945964 | 8,0 x 435 | 60/100 | TX40 ● | 50 |

a) Filettatura sotto testa/filettatura di testa

Opzioni di fissaggio:

Unicamente connessioni a 90°

(assorbimento dell'aspirazione del vento)



Connessioni combinate tra 65° e 90°

(Assorbimento delle forze di taglio e aspirazione del vento)



Topduo è adatto per resistere alla pressione (≥ 50 kPa) e isolanti non resistenti alla pressione.
La resistenza alla compressione si trova su la scheda tecnica dal produttore di materiale isolanti

Determinazione della quantità di viti Topduo

Materiali isolanti statici non resistenti alla compressione con $\sigma_{10\%} < 50 \text{ kPa}$

Esempio di dimensionamento per le ipotesi citate, il dimensionamento basato su progetti può dare risultati significativamente più convenienti

Numero di viti Topduo per m²

| Spessore del materiale isolante | | 40 | 60 | 80 | 100 | 120 | 140 | 140 | 160 | 180 | 200 | 220 | 240 | 260 | 280 |
|--|----------------|-----------------------|-----------------------|---------|---------|---------|---------|---------|---------|---------|---------|---------|---------|---------|---------|
| Spessore dell'armatura (su falsi puntoni) | | 24 | 24 | 24 | 24 | 24 | - | 24 | 24 | 24 | 24 | 24 | 24 | 24 | 24 |
| Dimensione Topduo TL o TC ^{c)} | | 8 x 165 ^{b)} | 8 x 195 ^{b)} | 8 x 225 | 8 x 235 | 8 x 255 | 8 x 275 | 8 x 302 | 8 x 335 | 8 x 335 | 8 x 365 | 8 x 365 | 8 x 397 | 8 x 435 | 8 x 435 |
| | | [mm] | [mm] | [mm] | [mm] | [mm] | [mm] | [mm] | [mm] | [mm] | [mm] | [mm] | [mm] | [mm] | [mm] |
| Zona di carico della neve 2 ^{c)} Zona di vento 4 ^{d)} Altezza s.l.m. ≤ 285 m | 0° ≤ DN ≤ 10° | 2,20 | 2,20 | 2,38 | 2,38 | 2,38 | 2,38 | 2,38 | 2,29 | 2,29 | 2,48 | 3,01 | 3,57 | 4,08 | 4,76 |
| | 10° < DN ≤ 25° | 2,38 | 2,38 | 2,60 | 2,60 | 2,60 | 2,60 | 2,60 | 2,60 | 2,60 | 3,17 | 3,81 | 4,40 | e) | e) |
| | 25° < DN ≤ 40° | 2,72 | 2,72 | 3,01 | 3,01 | 3,01 | 3,01 | 3,01 | 3,01 | 3,01 | 3,57 | 4,40 | 5,19 | e) | e) |
| | 40° < DN ≤ 60° | 2,86 | 3,01 | 3,17 | 3,17 | 3,36 | 3,36 | 3,36 | 3,36 | 3,36 | 3,57 | 4,40 | 5,19 | e) | e) |
| Zona di carico della neve 3 ^{d)} Zona di vento 2 ^{b)} Altezza s.l.m. ≤ 600 m | 0° ≤ DN ≤ 10° | 1,79 | 1,79 | 1,97 | 2,04 | 2,04 | 2,04 | 2,04 | 2,12 | 2,60 | 3,81 | 4,40 | 5,19 | e) | e) |
| | 10° < DN ≤ 25° | 2,29 | 2,29 | 2,48 | 2,60 | 2,60 | 2,60 | 2,60 | 2,72 | 3,36 | 4,76 | e) | e) | e) | e) |
| | 25° < DN ≤ 40° | 2,38 | 2,48 | 2,72 | 2,72 | 2,72 | 2,86 | 2,86 | 2,86 | 3,57 | 5,19 | e) | e) | e) | e) |
| | 40° < DN ≤ 60° | 2,60 | 2,60 | 2,86 | 2,86 | 2,86 | 2,86 | 2,86 | 3,01 | 3,57 | 5,19 | e) | e) | e) | e) |

a) L'indicazione delle quantità si riferisce sempre a un valore sfavorevole da Topduo TL e TC

b) Solo Topduo TL, c) Comprende la zona di carico della neve 1, 2 e 2*, d) Comprende tutte le zone di vento ad eccezione delle isole del Mare del Nord

e) Si consiglia di utilizzare il nostro servizio di dimensionamento basato su progetti. Gli esempi di dimensionamento qui riportati rappresentano casi sfavorevoli, cioè sicuri dal punto di vista statico.

f) Comprende la zona di carico della neve 1, 2 e 3, g) Comprende la zona di vento 1 e 2 (entroterra)

Ulteriori ipotesi:

Dimensionamento con il software di dimensionamento ECS secondo ETA-11/0024, angolo di avvitemento 65°, tetto a due falde, linea di colmo da terra max. 18 m, densità apparente isolamento 1,50 kN/m³, falsi puntoni C24 8/ ≥ 12 cm, controlistello C24 4/6 cm, distanza falsi puntoni 0,70 m, peso proprio copertura 0,55 kN/m², griglia paraneve presente; determinazione della quantità con rif. all'azione del vento in base all'area del tetto più sfavorevole.

Tutti i valori riportati devono essere considerati in rapporto alle ipotesi effettuate. Essi rappresentano pertanto degli esempi di dimensionamento e valgono con riserva di errori di serie e di stampa.

Attenzione: questi sono ausili per la progettazione. I progetti devono essere dimensionati esclusivamente da persone autorizzate.

Determinazione della quantità di viti Topduo

Materiali isolanti statici non resistenti alla compressione con $\sigma_{10\%} \geq 50 \text{ kPa}$

Esempio di dimensionamento per le ipotesi citate, il dimensionamento basato su progetti può dare risultati significativamente più convenienti

Numero di viti Topduo per m²

| Spessore del materiale isolante | | 40 | 60 | 80 | 100 | 120 | 140 | 160 | 180 | 200 | 220 | 240 | 260 | 280 | 300 |
|--|----------------|-----------------------|---------|---------|---------|---------|---------|---------|---------|---------|---------|---------|---------|---------|-----------------------|
| Spessore dell'armatura (su falsi puntoni) | | 24 | 24 | 24 | 24 | 24 | 24 | 24 | 24 | 24 | 24 | 24 | 24 | 24 | 24 |
| Dimensione Topduo TL o TC ^{c)} | | 8 x 195 ^{b)} | 8 x 225 | 8 x 235 | 8 x 255 | 8 x 275 | 8 x 302 | 8 x 335 | 8 x 335 | 8 x 365 | 8 x 365 | 8 x 397 | 8 x 435 | 8 x 435 | 8 x 472 ^{b)} |
| | | [mm] | [mm] | [mm] | [mm] | [mm] | [mm] | [mm] | [mm] | [mm] | [mm] | [mm] | [mm] | [mm] | [mm] |
| Zona di carico della neve 2 ^{c)} Zona di vento 4 ^{d)} Altezza s.l.m. ≤ 285 m | 0° ≤ DN ≤ 10° | 1,96 | 2,06 | 2,06 | 2,06 | 2,06 | 2,06 | 2,06 | 2,06 | 2,06 | 2,06 | 2,12 | 1,80 | 2,40 | 2,32 |
| | 10° < DN ≤ 25° | 2,11 | 2,05 | 1,97 | 1,94 | 1,97 | 1,90 | 1,85 | 2,14 | 2,01 | 2,74 | 2,57 | 2,38 | 3,23 | 2,93 |
| | 25° < DN ≤ 40° | 2,48 | 2,41 | 2,28 | 2,35 | 2,41 | 2,35 | 2,18 | 2,67 | 2,49 | 3,48 | 3,22 | 2,96 | 4,42 | 3,79 |
| | 40° < DN ≤ 60° | 2,31 | 2,30 | 2,56 | 2,65 | 2,74 | 2,65 | 2,42 | 2,96 | 2,74 | 4,00 | 3,70 | 3,48 | 4,87 | 4,47 |
| Zona di carico della neve 3 ^{d)} Zona di vento 2 ^{b)} Altezza s.l.m. ≤ 400 m | 0° ≤ DN ≤ 10° | 2,65 | 2,54 | 2,39 | 2,34 | 2,26 | 2,23 | 2,34 | 2,34 | 2,16 | 2,46 | 2,32 | 2,19 | 2,86 | 2,65 |
| | 10° < DN ≤ 25° | 4,04 | 3,81 | 3,55 | 3,33 | 3,33 | 3,15 | 3,15 | 2,99 | 2,99 | 3,66 | 3,37 | 3,06 | 4,37 | 3,74 |
| | 25° < DN ≤ 40° | 4,46 | 4,16 | 3,84 | 3,58 | 3,58 | 3,58 | 3,37 | 3,37 | 3,37 | 4,67 | 4,20 | 3,92 | e) | e) |
| | 40° < DN ≤ 60° | 3,55 | 3,26 | 3,26 | 3,26 | 3,44 | 3,26 | 2,96 | 3,66 | 3,44 | e) | 4,67 | 4,27 | e) | e) |

a) L'indicazione delle quantità si riferisce sempre a un valore sfavorevole da Topduo TL e TC

b) Solo Topduo TL, c) Comprende la zona di carico della neve 1, 2 e 2* rispettivamente con griglia paraneve, d) Comprende tutte le zone di vento ad eccezione delle isole del Mare del Nord

e) Si consiglia di utilizzare il nostro servizio di dimensionamento basato su progetti. Gli esempi di dimensionamento qui riportati rappresentano casi sfavorevoli, cioè sicuri dal punto di vista statico.

f) Comprende la zona di carico della neve 1, 2 e 3, g) Comprende la zona di vento 1 e 2 (entroterra)

Ulteriori ipotesi:

Dimensionamento con il software di dimensionamento ECS secondo ETA-11/0024, angolo di avvitemento vite per la compensazione della spinta del tetto 65°/vite di compensazione per l'azione del vento 90°, tetto a due falde, linea di colmo da terra max. 18 m, densità apparente isolamento 1,50 kN/m³, falsi puntoni C24 8/ ≥ 12 cm, controlistello C24 4/6 cm, distanza falsi puntoni 0,70 m, peso proprio copertura 0,55 kN/m², griglia paraneve presente; determinazione della quantità con rif. all'azione del vento in base all'area del tetto più sfavorevole.

Tutti i valori riportati devono essere considerati in rapporto alle ipotesi effettuate. Essi rappresentano pertanto degli esempi di dimensionamento e valgono con riserva di errori di serie e di stampa.

Attenzione: questi sono ausili per la progettazione. I progetti devono essere dimensionati esclusivamente da persone autorizzate.

per telefono 02331 6245-444 · per fax a 2331 62 45-200 · tramite mail indirizzata a technik@eurotec.team

Contatta il nostro ufficio tecnico o usa il gratuito
Servizio di progettazione nell'area del servizio sulla nostra homepage.

Contatto

Rivenditore: _____ Realizzatore: _____
 Interlocutore: _____ Interlocutore: _____
 E-mail: _____ Telefono: _____
 Progetto di costruzione: _____ E-mail: _____

Informazioni sul progetto di costruzione

Tetto a falda unica Tetto a due falde Tetto a padiglione

Lunghezza del lato gronda dell'edificio: _____ m

Larghezza del frontone: _____ m

Lunghezza dei falsi puntoni: _____ m
(indicazione facoltativa)

Altezza del colmo: _____ m
(misurata dal suolo)

Sporgenza del tetto: Gronda _____ / Bordo frontale della falda _____ m
(calcolo delle quantità per l'intera superficie del tetto)

Inclinazione del tetto: Tetto principale _____ / Falda triangolare _____ °

Isolamento: _____

Spessore di coibentazione: _____ mm

Larghezza dei falsi puntoni: _____ mm

Altezza dei falsi puntoni: _____ mm

Distanza centrale dei passeri: _____ mm

Spessore del rivestimento: _____ mm

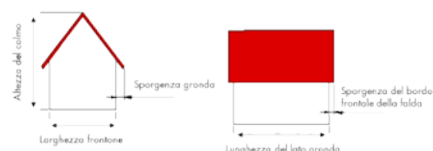

Larghezza del controlistello: _____ mm
(min. 60 mm)

Altezza del controlistello: _____ mm
(min. 40 mm)

Lunghezza della controlistello: _____ m
(lunghezza dei controlistelli effettivamente installati)

Carico dovuto alle coperture ed ai listelli:

copertura in lamiera aggraffata 0,35 kN/m²

tegola in calcestruzzo, tegola 0,55 kN/m²

tegole a coda di castoro –
copertura doppia/copertura a corona 0,75 kN/m²

oppure _____ kN/m²

CAP del luogo di realizzazione: _____
(per determinazione della zona di carico da vento e da neve)

carico caratt. di neve sul terreno sk: _____ /m²
(per determinazione della zona di carico da vento e da neve)

Quota del suolo sul livello del mare: _____ m
(importante per comunità con complessi rilievi altimetrici)

Sono previste griglie paraneve? Sì No

Scelta vite

Paneltwistec a testa svasata * Paneltwistec con testa a piattello * Topduo Testa larga ** Topduo Testa cilindrica **

* solo per materiali isolanti con resistenza alla compressione di almeno 50 kPa ** anche per materiali isolanti non resistenti alla compressione



Paneltwistec, Paneltwistec AG

Acciaio inox temperato

Paneltwistec

Testa svasata, acciaio inox temperato

Acciaio inossidabile



- In parte resistente agli acidi
- Non adatto per legno tannico come cumarú, rovere, merbau, robinia eccetera
- Magnetizzabile
- Acciaio inossidabile secondo DIN 10088
- Questa vite è adatta per connessioni legno-legno in impieghi esterni e viene impiegata per la realizzazione di giardini, facciate e balconi



| Art. no. | Dimensione [mm] | Inserto | Pz./conf. |
|----------|-----------------|---------|-----------|
| 904494 | 4,0 x 30 | TX20 ● | 500 |
| 904495 | 4,0 x 35 | TX20 ● | 500 |
| 904474 | 4,0 x 40 | TX20 ● | 500 |
| 904475 | 4,0 x 45 | TX20 ● | 500 |
| 904476 | 4,0 x 50 | TX20 ● | 500 |
| 904477 | 4,0 x 60 | TX20 ● | 500 |
| 904478 | 4,5 x 45 | TX20 ● | 200 |
| 904479 | 4,5 x 50 | TX20 ● | 200 |
| 904480 | 4,5 x 60 | TX20 ● | 200 |
| 904481 | 4,5 x 70 | TX20 ● | 200 |
| 100981 | 4,5 x 80 | TX20 ● | 200 |
| 904482 | 5,0 x 50 | TX25 ● | 200 |
| 904483 | 5,0 x 60 | TX25 ● | 200 |
| 904484 | 5,0 x 70 | TX25 ● | 200 |
| 904485 | 5,0 x 80 | TX25 ● | 200 |
| 904487 | 5,0 x 90 | TX25 ● | 100 |
| 904011 | 5,0 x 100 | TX25 ● | 100 |
| 904012 | 6,0 x 60 | TX30 ● | 100 |
| 904013 | 6,0 x 70 | TX30 ● | 100 |
| 904014 | 6,0 x 80 | TX30 ● | 100 |
| 904015 | 6,0 x 90 | TX30 ● | 100 |
| 904016 | 6,0 x 100 | TX30 ● | 100 |
| 904017 | 6,0 x 120 | TX30 ● | 100 |
| 904018 | 6,0 x 140 | TX30 ● | 100 |
| 904019 | 6,0 x 160 | TX30 ● | 100 |

Paneltwistec

Testa larga, acciaio inox temprato

Acciaio inossidabile



- Anche per il fissaggio degli isolamenti termici sopra ai falsi puntoni
- Il grande diametro della testa garantisce dei valori di serraggio e di resistenza all'attraversamento della testa considerevolmente più elevati
- Sfruttamento ottimale della resistenza alla trazione della vite



| Art. no. | Dimensione [mm] | Inserto | Pz./conf. |
|----------|-----------------|---------|-----------|
| 945278 | 8,0 x 80 | TX40 ● | 50 |
| 945270 | 8,0 x 100 | TX40 ● | 50 |
| 945271 | 8,0 x 120 | TX40 ● | 50 |
| 945272 | 8,0 x 140 | TX40 ● | 50 |
| 945364 | 8,0 x 160 | TX40 ● | 50 |
| 945365 | 8,0 x 180 | TX40 ● | 50 |
| 945366 | 8,0 x 200 | TX40 ● | 50 |
| 945367 | 8,0 x 220 | TX40 ● | 50 |
| 945368 | 8,0 x 240 | TX40 ● | 50 |
| 945369 | 8,0 x 260 | TX40 ● | 50 |
| 945370 | 8,0 x 280 | TX40 ● | 50 |
| 945371 | 8,0 x 300 | TX40 ● | 50 |
| 945372 | 8,0 x 320 | TX40 ● | 50 |
| 945373 | 8,0 x 340 | TX40 ● | 50 |
| 945374 | 8,0 x 360 | TX40 ● | 50 |
| 945375 | 8,0 x 380 | TX40 ● | 50 |
| 945376 | 8,0 x 400 | TX40 ● | 50 |

Paneltwistec AG

Testa larga, acciaio inox temprato

Acciaio inossidabile



| Art. no. | Dimensione [mm] | Inserto | Pz./conf. |
|----------|-----------------|---------|-----------|
| 975772 | 6,0 x 60 | TX30 ● | 100 |
| 975773 | 6,0 x 80 | TX30 ● | 100 |
| 975774 | 6,0 x 100 | TX30 ● | 100 |
| 975775 | 6,0 x 120 | TX30 ● | 100 |
| 975776 | 6,0 x 140 | TX30 ● | 100 |
| 975777 | 6,0 x 160 | TX30 ● | 100 |

Paneltwistec A4 / A2, OSB Fix, Rondelle

Acciaio inossidabile A4/A2

Paneltwistec A4

Testa svasata, acciaio inossidabile A4

Acciaio inossidabile



| Art. no. | Dimensione [mm] | Inserto | Pz./conf. |
|----------|-----------------|---------|-----------|
| 901476 | 4,0 x 25 | TX20 ● | 500 |
| 111442 | 4,0 x 35 | TX20 ● | 500 |
| 903202 | 4,0 x 40 | TX20 ● | 500 |
| 111443 | 4,0 x 45 | TX20 ● | 500 |
| 901109 | 4,0 x 55 | TX20 ● | 500 |
| 111444 | 4,0 x 60 | TX20 ● | 500 |
| 111445 | 4,0 x 70 | TX20 ● | 200 |
| 111446 | 4,0 x 80 | TX20 ● | 200 |
| 111447 | 4,5 x 45 | TX25 ● | 200 |
| 111448 | 4,5 x 60 | TX25 ● | 200 |
| 111449 | 4,5 x 70 | TX25 ● | 200 |
| 111450 | 4,5 x 80 | TX25 ● | 200 |
| 903990 | 5,0 x 40 | TX25 ● | 200 |
| 111451 | 5,0 x 50 | TX25 ● | 200 |
| 111452 | 5,0 x 60 | TX25 ● | 200 |
| 111453 | 5,0 x 70 | TX25 ● | 200 |
| 111454 | 5,0 x 80 | TX25 ● | 200 |
| 903580 | 5,0 x 100 | TX25 ● | 200 |
| 111459 | 6,0 x 60 | TX30 ● | 100 |
| 944885 | 6,0 x 70 | TX30 ● | 100 |
| 111460 | 6,0 x 80 | TX30 ● | 100 |
| 111458 | 6,0 x 100 | TX30 ● | 100 |
| 901478 | 6,0 x 120 | TX30 ● | 100 |
| 903280 | 8,0 x 80 | TX40 ● | 50 |
| 903281 | 8,0 x 100 | TX40 ● | 50 |
| 903282 | 8,0 x 120 | TX40 ● | 50 |
| 903283 | 8,0 x 140 | TX40 ● | 50 |
| 903284 | 8,0 x 160 | TX40 ● | 50 |
| 903285 | 8,0 x 180 | TX40 ● | 50 |
| 903286 | 8,0 x 200 | TX40 ● | 50 |
| 903287 | 8,0 x 220 | TX40 ● | 50 |
| 903288 | 8,0 x 240 | TX40 ● | 50 |
| 903289 | 8,0 x 260 | TX40 ● | 50 |
| 903290 | 8,0 x 280 | TX40 ● | 50 |
| 903291 | 8,0 x 300 | TX40 ● | 50 |
| 903292 | 8,0 x 320 | TX40 ● | 50 |
| 903293 | 8,0 x 340 | TX40 ● | 50 |
| 903294 | 8,0 x 360 | TX40 ● | 50 |
| 903295 | 8,0 x 380 | TX40 ● | 50 |
| 903296 | 8,0 x 400 | TX40 ● | 50 |

Paneltwistec A4

Testa ornamentale, acciaio inossidabile A4

Combinabile con
nastro per
facciate
EPDM

Acciaio inossidabile



- In parte resistente agli acidi
- Adatto per legno tanninico come cumarú, rovere, merbau, robinia eccetera
- Adatta per atmosfere saline
- Non adatto ad atmosfere contenenti cloro
- Questa vite è adatta per connessioni legno-legno in impieghi esterni e viene impiegata per la realizzazione di giardini, facciate e balconi



| Art. no. | Dimensione [mm] | Inserto | Pz./conf. |
|----------|-----------------|---------|-----------|
| 901479 | 3,2 x 25 | TX10 ◯ | 1000 |
| 903038 | 3,2 x 30 | TX10 ◯ | 1000 |
| 901480 | 3,2 x 35 | TX10 ◯ | 1000 |
| 901481 | 3,2 x 40 | TX10 ◯ | 1000 |
| 903104 | 3,2 x 50 | TX10 ◯ | 1000 |

Paneltwistec A4

Testa larga, acciaio inossidabile A4

Acciaio inossidabile



- In parte resistente agli acidi
- Adatto per legno tanninico come cumarú, rovere, merbau, robinia eccetera
- Adatta per atmosfere saline
- Non adatto ad atmosfere contenenti cloro
- Questa vite è adatta per connessioni legno-legno in impieghi esterni e viene impiegata per la realizzazione di giardini, facciate e balconi



| Art. no. | Dimensione [mm] | Inserto | Pz./conf. |
|----------|-----------------|---------|-----------|
| 903260 | 8,0 x 80 | TX40 ● | 50 |
| 903261 | 8,0 x 100 | TX40 ● | 50 |
| 903262 | 8,0 x 120 | TX40 ● | 50 |
| 903263 | 8,0 x 140 | TX40 ● | 50 |
| 903264 | 8,0 x 160 | TX40 ● | 50 |
| 903265 | 8,0 x 180 | TX40 ● | 50 |
| 903266 | 8,0 x 200 | TX40 ● | 50 |
| 903267 | 8,0 x 220 | TX40 ● | 50 |
| 903268 | 8,0 x 240 | TX40 ● | 50 |
| 903269 | 8,0 x 260 | TX40 ● | 50 |
| 903270 | 8,0 x 280 | TX40 ● | 50 |
| 903271 | 8,0 x 300 | TX40 ● | 50 |
| 903272 | 8,0 x 320 | TX40 ● | 50 |
| 903273 | 8,0 x 340 | TX40 ● | 50 |
| 903274 | 8,0 x 360 | TX40 ● | 50 |
| 903275 | 8,0 x 380 | TX40 ● | 50 |
| 903276 | 8,0 x 400 | TX40 ● | 50 |

Paneltwistec A2

Testa svasata, acciaio inossidabile A2



Acciaio inossidabile

- In parte resistente agli acidi
- Non adatta per ambienti clorati



Paneltwistec A2

Testa larga, acciaio inossidabile A2



Acciaio inossidabile

- In parte resistente agli acidi
- Non adatta per ambienti clorati



OSB Fix

Testa svasata, acciaio con zincatura gialla

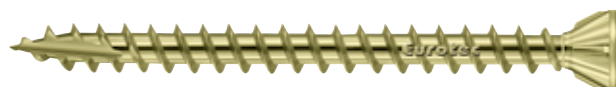

Caratteristiche del prodotto

- La filettatura totale mantiene in posizione la tavola
- Prevenzione di scricchiolamenti
- Adatta per tutti i derivati del legno
- Superficie con zincatura gialla Cr3



Rondelle

Zincato bianco/giallo



| Art. no. | Dimensione [mm] | Inserto | Pz./conf. |
|----------|-----------------|---------|-----------|
| 903230 | 8,0 x 80 | TX40 ● | 50 |
| 903231 | 8,0 x 100 | TX40 ● | 50 |
| 903232 | 8,0 x 120 | TX40 ● | 50 |
| 903233 | 8,0 x 140 | TX40 ● | 50 |
| 903234 | 8,0 x 160 | TX40 ● | 50 |
| 903235 | 8,0 x 180 | TX40 ● | 50 |
| 903236 | 8,0 x 200 | TX40 ● | 50 |
| 903237 | 8,0 x 220 | TX40 ● | 50 |
| 903238 | 8,0 x 240 | TX40 ● | 50 |
| 903239 | 8,0 x 260 | TX40 ● | 50 |
| 903240 | 8,0 x 280 | TX40 ● | 50 |
| 903241 | 8,0 x 300 | TX40 ● | 50 |
| 903242 | 8,0 x 320 | TX40 ● | 50 |
| 903243 | 8,0 x 340 | TX40 ● | 50 |
| 903244 | 8,0 x 360 | TX40 ● | 50 |
| 903245 | 8,0 x 380 | TX40 ● | 50 |
| 903246 | 8,0 x 400 | TX40 ● | 50 |

| Art. no. | Dimensione [mm] | Inserto | Pz./conf. |
|----------|-----------------|---------|-----------|
| 903211 | 8,0 x 80 | TX40 ● | 50 |
| 903212 | 8,0 x 100 | TX40 ● | 50 |
| 903213 | 8,0 x 120 | TX40 ● | 50 |
| 903214 | 8,0 x 140 | TX40 ● | 50 |
| 903215 | 8,0 x 160 | TX40 ● | 50 |
| 903216 | 8,0 x 180 | TX40 ● | 50 |
| 903217 | 8,0 x 200 | TX40 ● | 50 |
| 903218 | 8,0 x 220 | TX40 ● | 50 |
| 903219 | 8,0 x 240 | TX40 ● | 50 |
| 903220 | 8,0 x 260 | TX40 ● | 50 |
| 903221 | 8,0 x 280 | TX40 ● | 50 |
| 903222 | 8,0 x 300 | TX40 ● | 50 |
| 903223 | 8,0 x 320 | TX40 ● | 50 |
| 903224 | 8,0 x 340 | TX40 ● | 50 |
| 903225 | 8,0 x 360 | TX40 ● | 50 |
| 903226 | 8,0 x 380 | TX40 ● | 50 |
| 903227 | 8,0 x 400 | TX40 ● | 50 |

| Art. no. | Dimensione [mm] | Inserto | Pz./conf. |
|----------|-----------------|---------|-----------|
| 900690 | 4,3 x 40 | TX20 ● | 250 |
| 900691 | 4,3 x 45 | TX20 ● | 250 |
| 900692 | 4,3 x 50 | TX20 ● | 250 |
| 900693 | 4,3 x 60 | TX20 ● | 250 |
| 900694 | 4,3 x 80 | TX20 ● | 250 |

| Art. no. | Ø della vite | D1 | D2 | Pz./conf. |
|---------------|--------------|------|----|-----------|
| bianco | | | | |
| 903640 | 5,0 | 5,35 | 16 | 100 |
| 900098 | 6,0 | 8,0 | 20 | 50 |
| 900099 | 8,0 | 9,0 | 25 | 50 |
| 8901032 | 10,0 | 12,0 | 32 | 50 |
| giallo | | | | |
| 900095 | 5,0 | 5,35 | 16 | 100 |
| 900096 | 6,0 | 8,0 | 20 | 50 |
| 900097 | 8,0 | 9,0 | 25 | 50 |
| 901032 | 10,0 | 12,0 | 32 | 50 |
| 900087 | 12,0 | 14,0 | 37 | 50 |

D1 = Diametro interno, D2 = Diametro esterno



Vite Hobotec

Acciaio zincato e acciaio inox temprato

Vite Hobotec

Acciaio zincato

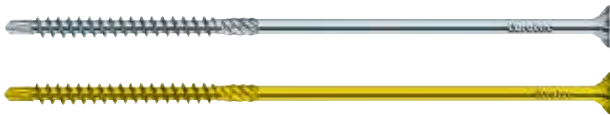

Le viti Hobotec consentono di realizzare con facilità, rapidità e precisione le giunzioni legno/legno. Queste viti sono particolarmente indicate per impieghi che comportano elevati rischi di fessurazioni e crepe. La filettatura di nuova concezione e l'innovativa punta perforante garantiscono un posizionamento perfetto ed elevati valori di resistenza all'estrazione.



Vantaggi

- Non necessita di preforatura
- Nessuna formazione di crepe e fessure in prossimità dei bordi
- Nessuna percussione delle viti grazie all'inserto TX

Particolarmente adatta per

Applicazioni nei settori di costruzione di modelli, scale e facciate nonché nei settori dell'acarpenteria, falegnameria e costruzione di tetti

| Art. no. (giallo) | Art. no. (bianco) | Dimensione [mm] | Inserto | Pz./conf. |
|-------------------|-------------------|-----------------|---------|-----------|
| 110045* | 111494 | 4,0 x 30 | TX15 ● | 1000 |
| | 111495 | 4,0 x 35 | TX15 ● | 1000 |
| 110047 * | 111496 | 4,0 x 40 | TX15 ● | 1000 |
| | 111497 | 4,0 x 45 | TX15 ● | 500 |
| | 111498 | 4,0 x 50 | TX15 ● | 500 |
| | 111499 | 4,0 x 60 | TX15 ● | 200 |
| 110050 * | 111501 | 4,5 x 35 | TX20 ● | 500 |
| 110077* | 111502 | 4,5 x 40 | TX20 ● | 500 |
| 110052* | 111503 | 4,5 x 45 | TX20 ● | 500 |
| | 111504 | 4,5 x 50 | TX20 ● | 500 |
| | 111505 | 4,5 x 60 | TX20 ● | 200 |
| 110055* | 111506 | 4,5 x 70 | TX20 ● | 200 |
| | 111507 | 5,0 x 40 | TX25 ● | 200 |
| | 111508 | 5,0 x 50 | TX25 ● | 200 |
| | 111509 | 5,0 x 60 | TX25 ● | 200 |
| | 111510 | 5,0 x 70 | TX25 ● | 200 |
| | 111511 | 5,0 x 80 | TX25 ● | 200 |
| | 111512 | 5,0 x 90 | TX25 ● | 200 |
| 900462* | 903623 | 5,0 x 100 | TX25 ● | 200 |
| | 903117 | 6,0 x 80 | TX25 ● | 200 |
| | 903118 | 6,0 x 90 | TX25 ● | 100 |
| | 903119 | 6,0 x 100 | TX25 ● | 100 |
| | 903120 | 6,0 x 120 | TX25 ● | 100 |
| | 903121 | 6,0 x 140 | TX25 ● | 100 |
| | 903122 | 6,0 x 160 | TX25 ● | 100 |

*Articolo in esaurimento

Vite Hobotec

Acciaio inox temprato

Combinabile con nastro per facciate EPDM

Acciaio inossidabile



- In parte resistente agli acidi
- Non adatto per legno tanninico come cumarú, rovere, merbau, robinia eccetera
- Magnetizzabile
- Acciaio inossidabile secondo DIN 10088



| Art. no. | Dimensione [mm] | Inserto | Pz./conf. |
|----------|-----------------|---------|-----------|
| 903323 | 4,0 x 30 | TX15 ● | 500 |
| 110299 | 4,0 x 40 | TX15 ● | 500 |
| 110300 | 4,0 x 45 | TX15 ● | 500 |
| 110301 | 4,0 x 50 | TX15 ● | 500 |
| 110302 | 4,0 x 60 | TX15 ● | 500 |
| 110319 | 4,5 x 40 | TX20 ● | 200 |
| 944839 | 4,5 x 45 | TX20 ● | 200 |
| 110303 | 4,5 x 50 | TX20 ● | 200 |
| 110304 | 4,5 x 60 | TX20 ● | 200 |
| 110305 | 4,5 x 70 | TX20 ● | 200 |
| 110306 | 4,5 x 80 | TX20 ● | 200 |
| 110307 | 5,0 x 50 | TX25 ● | 200 |
| 110308 | 5,0 x 60 | TX25 ● | 200 |
| 110309 | 5,0 x 70 | TX25 ● | 200 |
| 110310 | 5,0 x 80 | TX25 ● | 200 |
| 110311 | 5,0 x 90 | TX25 ● | 200 |
| 110312 | 5,0 x 100 | TX25 ● | 200 |
| 110313 | 6,0 x 80 | TX25 ● | 100 |
| 110314 | 6,0 x 90 | TX25 ● | 100 |
| 110315 | 6,0 x 100 | TX25 ● | 100 |
| 110316 | 6,0 x 120 | TX25 ● | 100 |
| 110317 | 6,0 x 140 | TX25 ● | 100 |
| 110318 | 6,0 x 160 | TX25 ● | 100 |

EcoTec



EcoTec

Vite per pannelli truciolare, zincato bianco

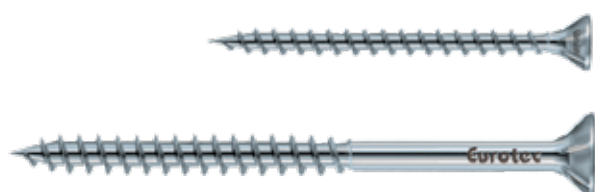

- Adatta per impieghi interni, con testa svasata, nervature fresate, inserto TX, fornibile sia con filettatura totale che parziale (FT, FP)
- Sono necessarie solo 3 misure di TX per l'intera serie



| Art. no. | Dimensione [mm] | Inserto | Filetto | Pz./conf. |
|----------|-----------------|---------|---------|-----------|
| 903714 | 3,0 x 13 | TX10 ◊ | FT | 1000 |
| 903715 | 3,0 x 15 | TX10 ◊ | FT | 1000 |
| 903716 | 3,0 x 20 | TX10 ◊ | FT | 1000 |
| 903717 | 3,0 x 25 | TX10 ◊ | FT | 1000 |
| 903718 | 3,0 x 30 | TX10 ◊ | FT | 1000 |
| 903719 | 3,0 x 35 | TX10 ◊ | FT | 1000 |
| 903720 | 3,0 x 40 | TX10 ◊ | FP | 1000 |
| 903721 | 3,0 x 45 | TX10 ◊ | FP | 1000 |
| 903722 | 3,5 x 12 | TX20 ● | FT | 1000 |
| 903723 | 3,5 x 15 | TX20 ● | FT | 1000 |
| 903724 | 3,5 x 20 | TX20 ● | FT | 1000 |
| 903725 | 3,5 x 25 | TX20 ● | FT | 1000 |
| 903726 | 3,5 x 30 | TX20 ● | FT | 1000 |
| 903727 | 3,5 x 35 | TX20 ● | FP | 1000 |
| 903728 | 3,5 x 40 | TX20 ● | FP | 1000 |
| 903729 | 3,5 x 45 | TX20 ● | FP | 500 |
| 903730 | 3,5 x 50 | TX20 ● | FP | 500 |
| 903731 | 4,0 x 15 | TX20 ● | FT | 1000 |
| 903732 | 4,0 x 20 | TX20 ● | FT | 1000 |
| 903733 | 4,0 x 25 | TX20 ● | FT | 1000 |
| 903734 | 4,0 x 30 | TX20 ● | FT | 1000 |
| 903735 | 4,0 x 35 | TX20 ● | FT | 1000 |
| 903736 | 4,0 x 40 | TX20 ● | FP | 1000 |
| 903737 | 4,0 x 45 | TX20 ● | FP | 500 |
| 903738 | 4,0 x 50 | TX20 ● | FP | 500 |
| 903739 | 4,0 x 60 | TX20 ● | FP | 200 |
| 903740 | 4,0 x 70 | TX20 ● | FP | 200 |
| 903783 | 4,0 x 80 | TX20 ● | FP | 200 |
| 903741 | 4,5 x 20 | TX20 ● | FT | 500 |
| 903742 | 4,5 x 25 | TX20 ● | FT | 500 |
| 903743 | 4,5 x 30 | TX20 ● | FT | 500 |
| 903744 | 4,5 x 35 | TX20 ● | FT | 500 |
| 903745 | 4,5 x 40 | TX20 ● | FP | 500 |
| 903746 | 4,5 x 45 | TX20 ● | FP | 500 |
| 903747 | 4,5 x 50 | TX20 ● | FP | 500 |
| 903748 | 4,5 x 60 | TX20 ● | FP | 200 |
| 903749 | 4,5 x 70 | TX20 ● | FP | 200 |
| 903750 | 4,5 x 80 | TX20 ● | FP | 200 |
| 903751 | 5,0 x 20 | TX20 ● | FT | 500 |
| 903752 | 5,0 x 25 | TX20 ● | FT | 500 |
| 903753 | 5,0 x 30 | TX20 ● | FT | 500 |
| 903754 | 5,0 x 35 | TX20 ● | FT | 500 |
| 903755 | 5,0 x 40 | TX20 ● | FP | 200 |
| 903756 | 5,0 x 45 | TX20 ● | FP | 200 |
| 903757 | 5,0 x 50 | TX20 ● | FP | 200 |
| 903758 | 5,0 x 60 | TX20 ● | FP | 200 |
| 903759 | 5,0 x 70 | TX20 ● | FP | 200 |
| 903760 | 5,0 x 80 | TX20 ● | FP | 200 |
| 903761 | 5,0 x 90 | TX20 ● | FP | 200 |
| 903762 | 5,0 x 100 | TX20 ● | FP | 200 |
| 903763 | 5,0 x 120 | TX20 ● | FP | 200 |
| 903764 | 6,0 x 40 | TX30 ● | FT | 200 |
| 903765 | 6,0 x 50 | TX30 ● | FT | 200 |
| 903766 | 6,0 x 60 | TX30 ● | FP | 200 |
| 903767 | 6,0 x 70 | TX30 ● | FP | 200 |
| 903768 | 6,0 x 80 | TX30 ● | FP | 200 |
| 903769 | 6,0 x 90 | TX30 ● | FP | 100 |

Altre dimensioni nella pagina successiva

| Art. no. | Dimensione [mm] | Inserto | Filetto | Pz./conf. |
|----------|-----------------|---------|---------|-----------|
| 903770 | 6,0 x 100 | TX30 ● | FP | 100 |
| 903771 | 6,0 x 120 | TX30 ● | FP | 100 |
| 903772 | 6,0 x 140 | TX30 ● | FP | 100 |
| 904540 | 6,0 x 160 | TX30 ● | FP | 100 |
| 904541 | 6,0 x 180 | TX30 ● | FP | 100 |
| 904542 | 6,0 x 200 | TX30 ● | FP | 100 |
| 904617 | 6,0 x 220 | TX30 ● | FP | 100 |
| 904618 | 6,0 x 240 | TX30 ● | FP | 100 |
| 904619 | 6,0 x 260 | TX30 ● | FP | 100 |
| 904620 | 6,0 x 280 | TX30 ● | FP | 100 |
| 904621 | 6,0 x 300 | TX30 ● | FP | 100 |

Attenzione: Le viti del diametro = 3,0 mm non sono regolamentate in base a ETA

EcoTec A2

Vite per pannelli in truciolare, acciaio inox A2

Acciaio inossidabile



- Con testa svasata, nervature fresate e impronta TX
- Con filettatura parziale (FP)
- Sono necessarie solo 2 misure di TX per l'intera serie
- In parte resistente agli acidi
- Non adatta per ambienti clorati



| Art. no. | Dimensione [mm] | Inserto | Filetto | Pz./conf. |
|----------|-----------------|---------|---------|-----------|
| 903824 | 4,0 x 30 | TX20 ● | FT | 500 |
| 903791 | 4,0 x 35 | TX20 ● | FT | 1000 |
| 903792 | 4,0 x 40 | TX20 ● | FP | 1000 |
| 903793 | 4,0 x 45 | TX20 ● | FP | 500 |
| 903794 | 4,0 x 50 | TX20 ● | FP | 500 |
| 903795 | 4,0 x 60 | TX20 ● | FP | 200 |
| 903796 | 4,0 x 70 | TX20 ● | FP | 200 |
| 903797 | 4,0 x 80 | TX20 ● | FP | 200 |
| 903836 | 4,5 x 20 | TX20 ● | FT | 500 |
| 903837 | 4,5 x 25 | TX20 ● | FT | 500 |
| 903838 | 4,5 x 30 | TX20 ● | FT | 500 |
| 903839 | 4,5 x 35 | TX20 ● | FT | 500 |
| 903840 | 4,5 x 40 | TX20 ● | FP | 500 |
| 903798 | 4,5 x 45 | TX20 ● | FP | 500 |
| 903799 | 4,5 x 50 | TX20 ● | FP | 500 |
| 903800 | 4,5 x 60 | TX20 ● | FP | 200 |
| 903801 | 4,5 x 70 | TX20 ● | FP | 200 |
| 903802 | 4,5 x 80 | TX20 ● | FP | 200 |
| 903841 | 5,0 x 40 | TX25 ● | FP | 500 |
| 903803 | 5,0 x 50 | TX25 ● | FP | 200 |
| 903804 | 5,0 x 60 | TX25 ● | FP | 200 |
| 903805 | 5,0 x 70 | TX25 ● | FP | 200 |
| 903806 | 5,0 x 80 | TX25 ● | FP | 200 |
| 903807 | 5,0 x 90 | TX25 ● | FP | 200 |
| 903808 | 5,0 x 100 | TX25 ● | FP | 200 |
| 903809 | 5,0 x 120 | TX25 ● | FP | 200 |
| 903810 | 6,0 x 50 | TX25 ● | FP | 200 |
| 903811 | 6,0 x 60 | TX25 ● | FP | 200 |
| 903812 | 6,0 x 70 | TX25 ● | FP | 200 |
| 903813 | 6,0 x 80 | TX25 ● | FP | 200 |
| 903814 | 6,0 x 90 | TX25 ● | FP | 100 |
| 903815 | 6,0 x 100 | TX25 ● | FP | 100 |
| 903816 | 6,0 x 120 | TX25 ● | FP | 100 |
| 903817 | 6,0 x 140 | TX25 ● | FP | 100 |
| 903818 | 6,0 x 160 | TX25 ● | FP | 100 |
| 903825 | 6,0 x 180 | TX25 ● | FP | 100 |
| 903826 | 6,0 x 200 | TX25 ● | FP | 100 |

Vite per costruzioni LBS

Vite per legno duro per il fissaggio di elementi in legno impiallacciato laminato di faggio



Vite per costruzioni LBS

Testa svasata, zincato bianco



Vantaggi

- La speciale geometria della filettatura e la coppia di rottura particolarmente elevata permettono l'inserimento della vite senza preforatura
- Rivestimento antiattrito ottimizzato per l'impiego nel legno duro

Applicazione in compensato di faggio senza preforatura

La vite per costruzioni Eurotec LBS è una vite per legno con la quale è possibile collegare tra loro componenti in compensato impiallacciato di faggio o fissare altri elementi in legno, materiali in legno e acciaio. La vite per costruzioni LBS è progettata per l'uso in strutture portanti nelle classi di utilizzo 1 e 2 previste. È richiesta la valutazione tecnica europea.

| Art. no. | Dimensione [mm] | Inserito | Pz./conf. |
|----------|-----------------|----------|-----------|
| 904881 | 8,0 x 80 | TX40 ● | 50 |
| 904882 | 8,0 x 100 | TX40 ● | 50 |
| 904883 | 8,0 x 120 | TX40 ● | 50 |
| 904884 | 8,0 x 140 | TX40 ● | 50 |
| 904885 | 8,0 x 160 | TX40 ● | 50 |
| 904886 | 8,0 x 180 | TX40 ● | 50 |
| 904887 | 8,0 x 200 | TX40 ● | 50 |
| 904888 | 8,0 x 220 | TX40 ● | 50 |
| 904889 | 8,0 x 240 | TX40 ● | 50 |

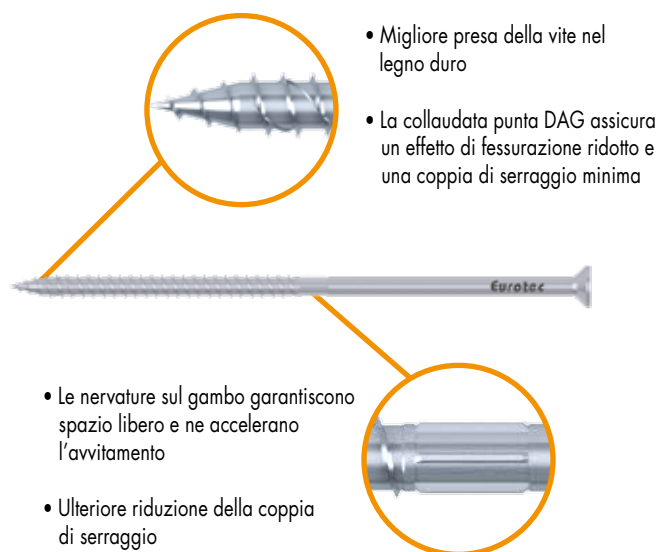

Vite per ferramenta angolari



Vite per ferramenta angolari

Zincato bianco



| Art. no. | Dimensione [mm] | Inserto | Pz./conf. |
|----------|-----------------|---------|-----------|
| 945343 | 5,0 x 25 | TX20 ● | 250 |
| 945232 | 5,0 x 35 | TX20 ● | 250 |
| 945241 | 5,0 x 40 | TX20 ● | 250 |
| 945233 | 5,0 x 50 | TX20 ● | 250 |
| 945344 | 5,0 x 60 | TX20 ● | 250 |
| 945345 | 5,0 x 70 | TX20 ● | 250 |



Informazioni tecniche

Vite per ferramenta angolari, zincato bianco

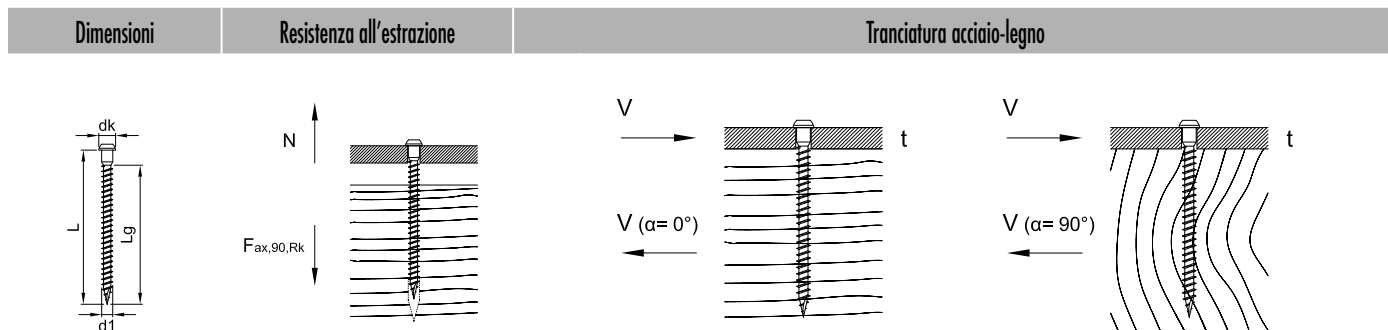

| d1 x L [mm] | dk [mm] | Lg [mm] | F _{ax,90,Rk} [kN] | t [mm] | R _k [kN] | t [mm] | R _k [kN] | t [mm] | R _k [kN] | t [mm] | R _k [kN] | t [mm] | R _k [kN] |
|-------------|---------|---------|----------------------------|--------|---------------------|--------|---------------------|--------|---------------------|--------|---------------------|--------|---------------------|
| | | | t ≤ 9,0 [mm] | | α=0° | | α=0° | | α=0° | | α=0° | | α=0° |
| | | | | | α=90° | | α=90° | | α=90° | | α=90° | | α=90° |
| 5,0 x 25 | | 16 | 0,97 | | 0,89 | | 0,87 | | 0,85 | | 0,96 | | 1,18 |
| 5,0 x 35 | | 26 | 1,57 | | 1,27 | | 1,25 | | 1,23 | | 1,35 | | 1,59 |
| 5,0 x 40 | 7,2 | 31 | 1,88 | 1,5 | 1,46 | 2,0 | 1,44 | 2,5 | 1,42 | 3,0 | 1,55 | 4,0 | 1,81 |
| 5,0 x 50 | | 41 | 2,48 | | 1,84 | | 1,82 | | 1,80 | | 1,89 | | |
| 5,0 x 60 | | 51 | 3,09 | | 1,99 | | 1,99 | | 1,99 | | 2,09 | | 2,29 |
| 5,0 x 70 | | 61 | 3,69 | | 2,14 | | 2,14 | | 2,14 | | 2,24 | | 2,44 |

Dimensionamento secondo ETA-11/0024. Peso specifico ρ_k= 350 kg/m³. Tutti i valori meccanici indicati devono essere considerate in funzione delle ipotesi effettuate e rappresentano esempi di dimensionamento. Tutti i valori sono valori minimi calcolati e valgono con riserva di errori di serie e di stampa.
 a) I valori caratteristici della portata R_k non sono da eguagliare all'azione massima possibile (della forza massima). I valori caratteristici della portata R_k devono essere ridotti in riferimento alla classe di utilizzo e alla classe della durata di azione del carico sui valori di dimensionamento: R_d= R_k · k_{mod} / γ_M. I valori di dimensionamento della portata R_d sono da contrapporre ai valori di dimensionamento delle azioni (R_d ≥ E_d).

Esempio:

Valore caratteristico per azione costante (carico proprio) G_k= 2,00 kN e azione modificabile (per esempio carico della neve) Q_k= 3,00 kN. k_{mod}= 0,9. γ_M= 1,3.
 → Valore di dimensionamento dell'azione E_d= 2,00 · 1,35 + 3,00 · 1,5= 7,20 kN.
 La portata della connessione s'intende come dimostrata se R_d ≥ E_d. → min R_k= R_d · γ_M / k_{mod}
 Ovvero il valore caratteristico minimo della portata si misura a: min R_k= R_d · γ_M / k_{mod} → R_k= 7,20 kN · 1,3/0,9= 10,40 kN → compensazione con i valori delle tabelle.

Attenzione: A questo proposito si tratta di ausili alla pianificazione. I progetti devono essere dimensionati da persone autorizzate.

Paneltwistec vite per ardesia

Paneltwistec vite per ardesia

Testa larga, acciaio inox temprato

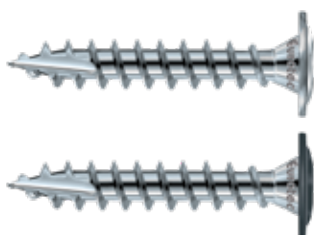

Acciaio inossidabile

| Art. no. | Dimensione [mm] | Inserito | Pz./conf. |
|---------------|-----------------|----------|-----------|
| 945868 | 4,0 x 30 | TX20 ● | 500 |
| 945868-grigio | 4,0 x 30 | TX20 ● | 500 |
| 945865 | 4,0 x 50 | TX20 ● | 500 |
| 945865-grigio | 4,0 x 50 | TX20 ● | 500 |

Per il fissaggio ottimale di tegole in ardesia

- Adatta per sottostrutture in legno o in alluminio preforato nonché per coperture in ardesia semplici o doppie
- Ridotto sforzo di avvitamento delle viti
- Ridotto rischio di fessurazione del legno, grazie alla forma ottimale della testa a piattello
- Disponibile con testa colorata in grigio-ardesia
- Diametro della testa Ø 10 mm
 - Il grande diametro della testa garantisce valori di serraggio e di resistenza all'attraversamento della testa considerevolmente più elevati
 - Sfruttamento ottimale della resistenza alla trazione della vite
- Acciaio inox secondo DIN 10088
- **Nota:** Verificare la corretta regolazione della coppia dell'avvitatore a batteria, in modo da escludere un serraggio eccessivo delle viti



Vite autoforante ad alette

Vite autoforante con alette

Acciaio inossidabile temprato o zincato bianco



- Non richiede preforatura. Le alette molto taglienti forano il legno con un diametro più grande di quello della filettatura
- Maschia automaticamente il nocciolo e la controfilettatura nell' acciaio
- Viti in acciaio al carbonio o acciaio inossidabile temprato secondo DIN 10088
- L'acciaio inox temprato è magnetizzabile
- L'acciaio zincato e l'acciaio inossidabile temprato non sono resistenti agli acidi e pertanto non sono idonei per il fissaggio di legni contenenti acido tannico (p.es.: rovere)
- **La vite è idonea solo all'esterno per connessioni acciaio/legno con una vite per punto di fissaggio**
- Non adatta per connessioni sollecitate dinamicamente come, ad esempio, rivestimenti per ponti

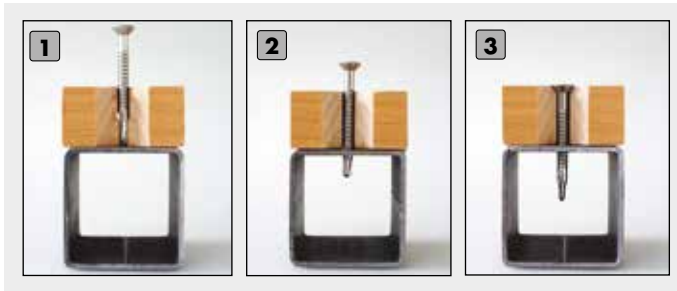

| Art. no. | Dimensione [mm] | Inserto | Spessore di bloccaggio ^{a)} | Capacità di foratura | Pz./conf. |
|--------------------------------------|-----------------|---------|--------------------------------------|----------------------|-----------|
| Acciaio inossidabile temprato | | | | | |
| 901990 | 4,8 x 38 | TX25 ● | 20 | 4 | 200 |
| 111404 | 5,5 x 45 | TX30 ● | 25 | 5 | 200 |
| 111405 | 5,5 x 50 | TX30 ● | 30 | 5 | 200 |
| 111406 | 6,3 x 60 | TX30 ● | 35 | 6 | 200 |
| 901585 | 6,3 x 70 | TX30 ● | 45 | 6 | 200 |
| 904333 | 6,3 x 80 | TX30 ● | 55 | 6 | 200 |
| 901581 | 6,3 x 85 | TX30 ● | 60 | 6 | 100 |
| 901584 | 6,3 x 110 | TX30 ● | 85 | 6 | 100 |
| Zincato bianco | | | | | |
| 111841 | 4,2 x 32 | TX20 ● | 15 | 3 | 500 |
| 111842 | 4,2 x 38 | TX20 ● | 20 | 3 | 500 |
| 111843 | 4,8 x 45 | TX25 ● | 25 | 4 | 500 |
| 111844 | 5,5 x 50 | TX30 ● | 30 | 5 | 200 |
| 111409 | 5,5 x 60 | TX30 ● | 40 | 5 | 200 |
| 111410 | 5,5 x 70 | TX30 ● | 50 | 5 | 200 |
| 111411 | 5,5 x 80 | TX30 ● | 60 | 5 | 200 |
| 111412 | 5,5 x 100 | TX30 ● | 80 | 5 | 200 |
| 111408 | 5,5 x 120 | TX30 ● | 100 | 5 | 200 |
| 111845 | 6,3 x 50 | TX30 ● | 25 | 6 | 200 |
| 111846 | 6,3 x 60 | TX30 ● | 35 | 6 | 200 |
| 111847 | 6,3 x 70 | TX30 ● | 45 | 6 | 200 |
| 111848 | 6,3 x 80 | TX30 ● | 55 | 6 | 200 |
| 111414 | 6,3 x 100 | TX30 ● | 75 | 6 | 200 |
| 111415 | 6,3 x 120 | TX30 ● | 95 | 6 | 200 |

a) Spessore di serraggio = spessore dell'elemento da fissare + spessore della lamiera t; tmax = capacità di foratura

Vite distanziale/Mini, FuboFix, FloorFix, Justitec

Vite distanziale

Acciaio zincato, rivestimento scorrevole



| Art. no. | Dimensione [mm] ^{a)} | Inserto | Gamma di distanze [mm] | Pz./conf. |
|----------|-------------------------------|---------|------------------------|-----------|
| 110099 | 6/10,0 x 60/20 | TX25 • | 0 - 15 | 200 |
| 110100 | 6/10,0 x 70/20 | TX25 • | 15 - 25 | 200 |
| 110101 | 6/10,0 x 80/20 | TX25 • | 15 - 35 | 200 |
| 110102 | 6/10,0 x 90/20 | TX25 • | 25 - 45 | 200 |
| 110103 | 6/10,0 x 100/20 | TX25 • | 35 - 55 | 200 |
| 110104 | 6/10,0 x 120/20 | TX25 • | 55 - 75 | 100 |
| 110105 | 6/10,0 x 135/20 | TX25 • | 70 - 90 | 100 |
| 110106 | 6/10,0 x 150/20 | TX25 • | 75 - 105 | 100 |
| 110107 | 6/10,0 x 180/20 | TX25 • | 100 - 135 | 100 |
| 110108 | 6/10,0 x 200/20 | TX25 • | 135 - 155 | 100 |

a) Ø Filettatura della vite/Ø filettatura della testa x lunghezza della vite / lunghezza filettatura della testa

Vite distanziale/Mini

Acciaio zincato, rivestimento scorrevole



| Art. no. | Dimensione [mm] ^{a)} | Inserto | Gamma di distanze [mm] | Pz./conf. |
|----------|-------------------------------|---------|------------------------|-----------|
| 110121 | 4,5/8,0 x 60 | TX25 • | 0 - 15 | 100 |
| 110122 | 4,5/8,0 x 80 | TX25 • | 15 - 35 | 100 |
| 110123 | 4,5/8,0 x 100 | TX25 • | 35 - 55 | 100 |
| 110124 | 4,5/8,0 x 120 | TX25 • | 55 - 75 | 100 |

a) Ø Filettatura della vite/Ø filettatura della testa x lunghezza della vite

Esempi di impiego

Viti distanziale per il montaggio senza tensioni di finestre in legno, in alluminio ed in materiale sintetico e di porte. Per il fissaggio di strutture di supporto in legno per rivestimenti di pareti e di soffitti, di comignoli e di colmi



FuboFix

Vite per pannelli truciolare, zincato bianco



| Art. no. | Dimensione [mm] | Inserto | Pz./conf. |
|----------|-----------------|---------|-----------|
| 945244-2 | 4,2 x 25 | TX20 • | 1000 |
| 945245-2 | 4,2 x 35 | TX20 • | 1000 |
| 945246-2 | 4,2 x 45 | TX20 • | 1000 |
| 945247-2 | 4,2 x 55 | TX20 • | 1000 |
| 945248-2 | 4,2 x 75 | TX20 • | 500 |

FloorFix A2

Acciaio inox A2, testa ornamentale

Acciaio inossidabile



| Art. no. | Dimensione [mm] | Inserto | Pz./conf* |
|----------|-----------------|---------|-----------|
| 945194 | 4,2 x 42 | TX20 • | 250 |
| 945195 | 4,2 x 55 | TX20 • | 250 |
| 945196 | 4,8 x 75 | TX20 • | 250 |

* Consegna in secchio di plastica, incluso 1 inserto TX

- Adatto solo per l'uso in legno tenero
- In parte resistente agli acidi
- Non adatta per ambienti clorati

FloorFix A4

Acciaio inox A4, testa ornamentale

Acciaio inossidabile



- Adatto solo per l'uso in legno tenero
- In parte resistente agli acidi
- Adatto per legno tanninico come cumarú, rovere, merbau, robinia eccetera
- Adatta per atmosfere saline
- Non adatto ad atmosfere contenenti cloro



| Art. no. | Dimensione [mm] | Inserto | Pz./conf* |
|----------|-----------------|---------|-----------|
| 945190 | 4,2 x 42 | TX20 ● | 250 |
| 945191 | 4,2 x 55 | TX20 ● | 250 |
| 945192 | 4,8 x 75 | TX20 ● | 250 |

* Consegna in secchio di plastica, incluso 1 inserto TX

FloorFix 1000

Acciaio rivestimento speciale, testa ornamentale



- Adatto solo per l'uso in legno tenero
- Resistente alla corrosione fino a 1000 ore di test in nebbia salina



| Art. no. | Dimensione [mm] | Inserto | Pz./conf* |
|----------|-----------------|---------|-----------|
| 945197 | 4,2 x 42 | TX20 ● | 250 |
| 945198 | 4,2 x 55 | TX20 ● | 250 |
| 945199 | 4,8 x 75 | TX20 ● | 250 |

* Consegna in secchio di plastica, incluso 1 inserto TX

Justitec

Acciaio zincato, rivestimento scorrevole, testa svasata



- Non è necessario preforare, regolabile in modo continuo
- Non è necessario inserire cunei (spessori), lavorazione legno su legno



| Art. no. | Dimensione [mm] | Inserto | Campo di regolazione [mm] | Pz./conf. |
|----------|-----------------|---------|---------------------------|-----------|
| 111804 | 6,0 x 60 | TX25 ● | 0 - 10 | 200 |
| 111805 | 6,0 x 70 | TX25 ● | 0 - 20 | 200 |
| 111806 | 6,0 x 80 | TX25 ● | 0 - 30 | 200 |
| 111807 | 6,0 x 90 | TX25 ● | 0 - 40 | 100 |
| 111808 | 6,0 x 100 | TX25 ● | 0 - 50 | 100 |
| 111824 | 6,0 x 110 | TX25 ● | 0 - 60 | 100 |
| 111809 | 6,0 x 120 | TX25 ● | 0 - 70 | 100 |
| 905632 | 6,0 x 130 | TX25 ● | 0 - 80 | 100 |
| 905633 | 6,0 x 145 | TX25 ● | 0 - 95 | 100 |
| 905634 | 6,0 x 160 | TX25 ● | 0 - 110 | 100 |



Paneltwistec 1000, Panhead TX, Viti di montaggio

Paneltwistec 1000

Testa svasata, acciaio con rivestimento speciale



- Resistente alla corrosione fino a 1000 ore di test in nebbia salina



| Art. no. | Dimensione [mm] | Inserto | Pz./conf. |
|----------|-----------------|---------|-----------|
| R945035 | 3,0 x 16 | TX10 ○ | 1000 |
| R903038 | 3,0 x 20 | TX10 ○ | 1000 |
| R903039 | 3,0 x 25 | TX10 ○ | 1000 |
| R903040 | 3,0 x 30 | TX10 ○ | 1000 |
| R903041 | 3,0 x 35 | TX10 ○ | 1000 |
| R903042 | 3,0 x 40 | TX10 ○ | 1000 |
| R945036 | 3,5 x 12 | TX20 ● | 1000 |
| R945037 | 3,5 x 16 | TX20 ● | 1000 |
| R903043 | 3,5 x 20 | TX20 ● | 1000 |
| R903044 | 3,5 x 25 | TX20 ● | 1000 |
| R903045 | 3,5 x 30 | TX20 ● | 1000 |
| R903046 | 3,5 x 35 | TX20 ● | 1000 |
| R903047 | 3,5 x 40 | TX20 ● | 1000 |
| R903048 | 3,5 x 50 | TX20 ● | 500 |
| R945038 | 4,0 x 16 | TX20 ● | 1000 |
| R903001 | 4,0 x 20 | TX20 ● | 1000 |
| R903002 | 4,0 x 25 | TX20 ● | 1000 |
| R903003 | 4,0 x 30 | TX20 ● | 1000 |
| R903049 | 4,0 x 35 | TX20 ● | 1000 |
| R903004 | 4,0 x 40 | TX20 ● | 1000 |
| R902089 | 4,0 x 45 | TX20 ● | 500 |
| R903005 | 4,0 x 50 | TX20 ● | 500 |
| R903006 | 4,0 x 60 | TX20 ● | 200 |
| R903007 | 4,0 x 70 | TX20 ● | 200 |
| R903008 | 4,0 x 80 | TX20 ● | 200 |
| R945039 | 4,5 x 16 | TX20 ● | 1000 |
| R903050 | 4,5 x 25 | TX20 ● | 500 |
| R903051 | 4,5 x 30 | TX20 ● | 500 |
| R903052 | 4,5 x 35 | TX20 ● | 500 |
| R903009 | 4,5 x 40 | TX20 ● | 500 |
| R903010 | 4,5 x 50 | TX20 ● | 500 |
| R903011 | 4,5 x 60 | TX20 ● | 200 |
| R903012 | 4,5 x 70 | TX20 ● | 200 |
| R903013 | 4,5 x 80 | TX20 ● | 200 |
| R903468 | 4,5 x 90 | TX20 ● | 200 |
| R903063 | 4,5 x 100 | TX20 ● | 200 |
| R903053 | 5,0 x 25 | TX20 ● | 500 |
| R903054 | 5,0 x 30 | TX20 ● | 500 |
| R903055 | 5,0 x 35 | TX20 ● | 500 |
| R903014 | 5,0 x 40 | TX20 ● | 200 |
| R903579 | 5,0 x 45 | TX20 ● | 200 |
| R903015 | 5,0 x 50 | TX20 ● | 200 |
| R903016 | 5,0 x 60 | TX20 ● | 200 |
| R903017 | 5,0 x 70 | TX20 ● | 200 |
| R903018 | 5,0 x 80 | TX20 ● | 200 |
| R903578 | 5,0 x 90 | TX20 ● | 200 |
| R903019 | 5,0 x 100 | TX20 ● | 200 |
| R903020 | 5,0 x 120 | TX20 ● | 200 |
| R903581 | 6,0 x 40 | TX30 ● | 200 |
| R903582 | 6,0 x 50 | TX30 ● | 200 |
| R903021 | 6,0 x 60 | TX30 ● | 200 |
| R903022 | 6,0 x 70 | TX30 ● | 200 |
| R903023 | 6,0 x 80 | TX30 ● | 200 |
| R903163 | 6,0 x 90 | TX30 ● | 100 |
| R903024 | 6,0 x 100 | TX30 ● | 100 |
| R903025 | 6,0 x 120 | TX30 ● | 100 |
| R903026 | 6,0 x 130 | TX30 ● | 100 |

Altre dimensioni nella pagina successiva

Paneltwistec 1000

Testa larga, acciaio con rivestimento speciale



Per le viti Ø 8,0 mm e 10,0 mm vale quanto segue

- Anche per il fissaggio degli isolamenti termici sopra ai falsi puntoni
- Il grande diametro della testa garantisce dei valori di serraggio e di resistenza all'attraversamento della testa considerevolmente più elevati
- Sfruttamento ottimale della resistenza alla trazione della vite



| Art. no. | Dimensione [mm] | Inserto | Pz./conf. |
|----------|-----------------|---------|-----------|
| R903027 | 6,0 x 140 | TX30 ● | 100 |
| R903029 | 6,0 x 160 | TX30 ● | 100 |
| R903031 | 6,0 x 180 | TX30 ● | 100 |
| R903032 | 6,0 x 200 | TX30 ● | 100 |
| R903033 | 6,0 x 220 | TX30 ● | 100 |

| Art. no. | Dimensione [mm] | Inserto | Pz./conf. |
|----------|-----------------|---------|-----------|
| R901357 | 6,0 x 100 | TX30 ● | 100 |
| R901359 | 6,0 x 120 | TX30 ● | 100 |
| R901361 | 6,0 x 140 | TX30 ● | 100 |
| R901364 | 6,0 x 180 | TX30 ● | 100 |
| R901365 | 6,0 x 200 | TX30 ● | 100 |
| R903060 | 8,0 x 80 | TX40 ● | 50 |
| R903062 | 8,0 x 100 | TX40 ● | 50 |
| R903064 | 8,0 x 120 | TX40 ● | 50 |
| R903066 | 8,0 x 140 | TX40 ● | 50 |
| R903067 | 8,0 x 160 | TX40 ● | 50 |
| R903470 | 8,0 x 180 | TX40 ● | 50 |
| R903069 | 8,0 x 200 | TX40 ● | 50 |
| R903472 | 8,0 x 220 | TX40 ● | 50 |
| R903071 | 8,0 x 240 | TX40 ● | 50 |
| R903072 | 8,0 x 260 | TX40 ● | 50 |
| R903073 | 8,0 x 280 | TX40 ● | 50 |
| R903074 | 8,0 x 300 | TX40 ● | 50 |
| R903475 | 8,0 x 360 | TX40 ● | 50 |
| R903476 | 8,0 x 400 | TX40 ● | 50 |
| R903077 | 10,0 x 60 | TX40 ● | 50 |
| R903079 | 10,0 x 80 | TX40 ● | 50 |
| R903081 | 10,0 x 100 | TX40 ● | 50 |
| R903083 | 10,0 x 120 | TX40 ● | 50 |
| R903085 | 10,0 x 160 | TX40 ● | 50 |
| R903086 | 10,0 x 180 | TX40 ● | 50 |
| R903087 | 10,0 x 200 | TX40 ● | 50 |
| R903088 | 10,0 x 220 | TX40 ● | 50 |
| R903089 | 10,0 x 240 | TX40 ● | 50 |

Panhead TX

Vite per pannelli truciolare, zincato bianco

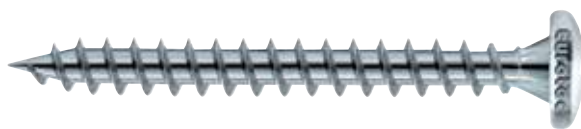

- Viti filettate
- Forma della testa Panhead
- Vite per pannelli in truciolare per l'ambiente interno

| Art. no. | Dimensione [mm] | Inserto | Pz./conf. |
|----------|-----------------|---------|-----------|
| 111158 | 3,0 x 20 | TX10 ○ | 1000 |
| 111159 | 3,0 x 25 | TX10 ○ | 1000 |
| 111160 | 3,0 x 30 | TX10 ○ | 1000 |
| 904523 | 3,5 x 16 | TX15 ● | 1000 |
| 111164 | 3,5 x 20 | TX15 ● | 1000 |
| 111165 | 3,5 x 25 | TX15 ● | 1000 |
| 111166 | 3,5 x 30 | TX15 ● | 1000 |
| 111167 | 3,5 x 35 | TX15 ● | 1000 |
| 111168 | 3,5 x 40 | TX15 ● | 1000 |
| 900033 | 4,0 x 16 | TX20 ● | 500 |
| 944777 | 4,0 x 20 | TX20 ● | 500 |
| 900034 | 4,0 x 25 | TX20 ● | 500 |
| 900035 | 4,0 x 30 | TX20 ● | 500 |
| 944808 | 4,0 x 35 | TX20 ● | 500 |
| 900036 | 4,0 x 40 | TX20 ● | 500 |
| 944809 | 4,0 x 45 | TX20 ● | 500 |
| 900037 | 4,0 x 50 | TX20 ● | 500 |
| 111186 | 4,5 x 20 | TX25 ● | 1000 |
| 111187 | 4,5 x 25 | TX25 ● | 1000 |
| 111188 | 4,5 x 30 | TX25 ● | 1000 |
| 111189 | 4,5 x 35 | TX25 ● | 1000 |
| 111190 | 4,5 x 40 | TX25 ● | 500 |
| 111191 | 4,5 x 45 | TX25 ● | 500 |

Altre dimensioni nella pagina successiva

| Art. no. | Dimensione [mm] | Inserto | Pz./conf. |
|----------|-----------------|---------|-----------|
| 111192 | 4,5 x 50 | TX25 ● | 500 |
| 111198 | 5,0 x 17 | TX25 ● | 500 |
| 111199 | 5,0 x 20 | TX25 ● | 500 |
| 111200 | 5,0 x 25 | TX25 ● | 500 |
| 111201 | 5,0 x 30 | TX25 ● | 500 |
| 111202 | 5,0 x 35 | TX25 ● | 500 |
| 111203 | 5,0 x 40 | TX25 ● | 200 |
| 111204 | 5,0 x 45 | TX25 ● | 200 |
| 111205 | 5,0 x 50 | TX25 ● | 200 |
| 111206 | 5,0 x 60 | TX25 ● | 200 |
| 111211 | 6,0 x 40 | TX25 ● | 200 |
| 111212 | 6,0 x 50 | TX25 ● | 200 |
| 111213 | 6,0 x 60 | TX25 ● | 200 |
| 111234 | 6,0 x 80 | TX25 ● | 200 |

| Art. no. | Dimensione [mm] | Inserto | Pz./conf. |
|----------|-----------------|---------|-----------|
| R903090 | 3,5 x 16 | TX20 ● | 1000 |
| R903091 | 3,5 x 20 | TX20 ● | 1000 |
| R903092 | 3,5 x 25 | TX20 ● | 1000 |
| R903093 | 3,5 x 30 | TX20 ● | 1000 |
| R903094 | 3,5 x 35 | TX20 ● | 1000 |
| R903095 | 3,5 x 40 | TX20 ● | 1000 |
| R903096 | 4,0 x 20 | TX20 ● | 1000 |
| R903097 | 4,0 x 25 | TX20 ● | 1000 |
| R903098 | 4,0 x 30 | TX20 ● | 1000 |
| R903099 | 4,0 x 35 | TX20 ● | 1000 |
| R903100 | 4,0 x 40 | TX20 ● | 500 |
| R903101 | 4,0 x 50 | TX20 ● | 500 |
| R903102 | 4,0 x 60 | TX20 ● | 200 |
| R903103 | 4,5 x 20 | TX20 ● | 500 |
| R903104 | 4,5 x 25 | TX20 ● | 500 |
| R903105 | 4,5 x 30 | TX20 ● | 500 |
| R903106 | 4,5 x 35 | TX20 ● | 500 |
| R903107 | 4,5 x 40 | TX20 ● | 500 |
| R903108 | 4,5 x 50 | TX20 ● | 200 |
| R903109 | 4,5 x 60 | TX20 ● | 200 |
| R903110 | 5,0 x 20 | TX20 ● | 500 |
| R903111 | 5,0 x 25 | TX20 ● | 500 |
| R903112 | 5,0 x 30 | TX20 ● | 500 |
| R903113 | 5,0 x 40 | TX20 ● | 200 |
| R903114 | 5,0 x 50 | TX20 ● | 200 |
| R903115 | 5,0 x 60 | TX20 ● | 200 |
| R903116 | 5,0 x 70 | TX20 ● | 200 |
| R903117 | 5,0 x 80 | TX20 ● | 200 |
| R903118 | 6,0 x 40 | TX30 ● | 200 |
| R903119 | 6,0 x 50 | TX30 ● | 200 |
| R903120 | 6,0 x 60 | TX30 ● | 200 |

| Art. no. | Dimensione [mm] | Pz./conf. |
|----------|-----------------|-----------|
| 111255 | 6,3 x 40 | 100 |
| 111256 | 6,3 x 50 | 100 |
| 111257 | 6,3 x 60 | 100 |
| 111258 | 6,3 x 75 | 100 |
| 111259 | 6,3 x 100 | 100 |

Panhead TX 1000

Vite per pannelli truciolare, acciaio con rivestimento speciale

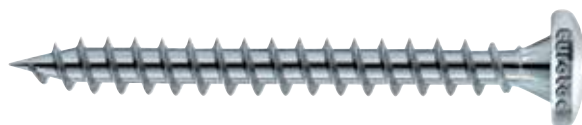

- Viti filettate
- Forma della testa Panhead
- Vite per pannelli in truciolare per esterni

Viti di montaggio

Zincato bianco





Vite universale per legno

Vite a nastro per costruzioni intelaiate di legno e legno massiccio

HBS

Disponibile in caricatori, zincato bianco



| Art. no. | Dimensione [mm] | Inserto | Pz./conf. |
|----------|-----------------|---------|-----------|
| 945080 | 4,2 x 41 | PH 2 | 1000 |
| 945081 | 4,2 x 55 | PH 2 | 1000 |

Materiale

- Apto para las clases de uso 1 y 2 según la norma DIN EN 1995 (Eurocódigo 5)
- Alta resistencia mecánica
- Libre de óxido de cromo(VI)

Vantaggi

- Aplicación universal
- Aplicación rápida gracias al encintado
- Agarre óptimo al área de aplicación gracias a las ranuras bajo la cabeza
- Las nervaduras de fresado en la cabeza avellanada evitan el astillado de la madera durante el atornillado

Utilizzo universale ad es.

- Per il fissaggio dei pannelli in legno alle sottostrutture in legno
- Per il fissaggio nella costruzione di strutture in legno massiccio e di serramenti



Viti autoforanti

Viti per fissaggio rapido di cartongesso



Vite autoforanti con filettatura fine

Fosfatate nere



| Art. no. | Dimensione [mm] | Inserto | Pz./conf. |
|---------------------------|-----------------|---------|-----------|
| 903900 | 3,5 x 25 | PH 2 | 1000 |
| 903901 | 3,5 x 35 | PH 2 | 1000 |
| 903902 | 3,5 x 45 | PH 2 | 500 |
| 903903 | 3,5 x 55 | PH 2 | 500 |
| 903904 | 3,9 x 25 | PH 2 | 1000 |
| 903905 | 3,9 x 30 | PH 2 | 1000 |
| 903906 | 3,9 x 35 | PH 2 | 1000 |
| 903907 | 3,9 x 40 | PH 2 | 1000 |
| 903908 | 3,9 x 45 | PH 2 | 500 |
| 903909 | 3,9 x 55 | PH 2 | 500 |
| nero in caricatori | | | |
| 903923 | 3,5 x 25 | PH 2 | 1000 |
| 903924 | 3,5 x 35 | PH 2 | 1000 |
| 903925 | 3,9 x 25 | PH 2 | 1000 |
| 903926 | 3,9 x 35 | PH 2 | 1000 |

Vite autoforanti con filettatura grossa

Fosfatate nere



| Art. no. | Dimensione [mm] | Inserto | Pz./conf. |
|---------------------------|-----------------|---------|-----------|
| 903910 | 3,9 x 25 | PH 2 | 1000 |
| 903911 | 3,9 x 30 | PH 2 | 1000 |
| 903912 | 3,9 x 35 | PH 2 | 1000 |
| 903913 | 3,9 x 40 | PH 2 | 1000 |
| 903914 | 3,9 x 45 | PH 2 | 500 |
| 903915 | 3,9 x 55 | PH 2 | 500 |
| nero in caricatori | | | |
| 903927 | 3,5 x 25 | PH 2 | 1000 |
| 903928 | 3,5 x 35 | PH 2 | 1000 |
| 903929 | 3,9 x 25 | PH 2 | 1000 |
| 903930 | 3,9 x 35 | PH 2 | 1000 |

Vite autoforanti con punta da trapano

Fosfatate nere



| Art. no. | Dimensione [mm] | Inserto | Pz./conf. |
|---------------------------|-----------------|---------|-----------|
| 903916 | 3,5 x 25 | PH 2 | 1000 |
| 903917 | 3,5 x 35 | PH 2 | 1000 |
| 903918 | 3,5 x 45 | PH 2 | 1000 |
| nero in caricatori | | | |
| 903931 | 3,5 x 25 | PH 2 | 1000 |
| 903932 | 3,5 x 35 | PH 2 | 1000 |

Vite autoforanti con filettatura Hi-Lo

Fosfatate nere



| Art. no. | Dimensione [mm] | Inserto | Pz./conf. |
|---------------------------|-----------------|---------|-----------|
| 903919 | 3,9 x 19 | PH 2 | 1000 |
| 903920 | 3,9 x 30 | PH 2 | 1000 |
| 903921 | 3,9 x 45 | PH 2 | 500 |
| 903922 | 3,9 x 55 | PH 2 | 500 |
| nero in caricatori | | | |
| 903933 | 3,9 x 19 | PH 2 | 1000 |
| 903934 | 3,9 x 30 | PH 2 | 1000 |

Vantaggi di tutte le nostre viti auto perforanti

- Avvitamento semplice e rapido
- Fosfatato per proteggere dalla corrosione in caso di sollecitazioni per un breve periodo causate dall'umidità
- Per un utilizzo e una lavorazione nelle costruzioni a secco e di isolamento acustico
- Filettatura e tipologie di filettatura per materiali da costruzione standardizzati secondo la norma DIN 18182

Tutte le viti autoforanti sono disponibili anche in caricatori



Tasselli per pareti vuote, Pinza di montaggio

Tasselli per pareti vuote

Zincato bianco



Vantaggi

- Elevata capacità di carico
- Facile sostituzione del dispositivo di fissaggio
- Soluzione ottimale per ogni fissaggio in cavità
- L'anti-rotazione impedisce il ribaltamento del materiale da costruzione
- Vite metrica preassemblata con azionamento a croce
- Facile installazione con pinze o cacciaviti di montaggio

Indicazioni di utilizzo

1. Pre-forare
2. Inserire tassello per cavità nel materiale da costruzione
3. Stringere il tassello fino a quando non è saldamente posizionato
4. Svitare la vite preassemblata
5. Fissare il componente con vite o altro elemento di fissaggio

Campi di impiego

- Cartongesso, pannelli di compensato, truciolato, pannelli di silicato di calcio
- Applicazioni interne, ad esempio quadri, scaffali, lampade

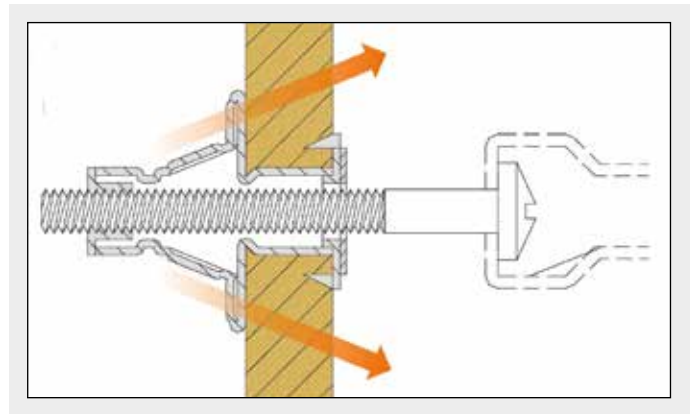

| Art. no. | Dimensione [mm] | Lunghezza del manicotto [mm] | Foro-Ø [mm] | Spessore della lamiera [mm] | Lunghezza della vite [mm] | Pz./conf. |
|----------|-----------------|------------------------------|-------------|-----------------------------|---------------------------|-----------|
| 200227 | 4,0 x 32 | 33 | 8 | 4 - 9 | 41 | 100 |
| 200228 | 4,0 x 38 | 39 | 8 | 9 - 16 | 47 | 100 |
| 200229 | 4,0 x 46 | 46 | 8 | 16 - 22 | 54 | 100 |
| 200230 | 5,0 x 37 | 37 | 10 | 5 - 13 | 45 | 100 |
| 200231 | 5,0 x 52 | 53 | 10 | 5 - 18 | 60 | 100 |
| 200232 | 5,0 x 65 | 65 | 10 | 18 - 32 | 74 | 100 |
| 200233 | 6,0 x 37 | 37 | 12 | 5 - 12 | 45 | 100 |
| 200234 | 6,0 x 52 | 53 | 12 | 5 - 18 | 60 | 100 |
| 200235 | 6,0 x 65 | 66 | 12 | 18 - 32 | 74 | 100 |
| 200236 | 8,0 x 55 | 55 | 14 | 5 - 18 | 65 | 100 |
| 200237 | 8,0 x 65 | 68 | 14 | 18 - 32 | 75 | 100 |

Pinza di montaggio

Per Tasselli per pareti vuote



**Prodotti
adatti**

| Art. no. | Descrizione | Pz./conf. |
|----------|-------------------------------|-----------|
| 200226 | per Tasselli per pareti vuote | 1 |

Scaffale di vendita Eurotec

Piccole confezioni

Vantaggi

Il nuovo display di vendita della Eurotec viene fornito completo di un assortimento di viti nelle dimensioni e materiali più comuni e predisposte in un unico scaffale. Con un solo scaffale Lei potrà pertanto equipaggiare i clienti con le viti necessarie per le quotidiane operazioni di posa in opera del legno da costruzione.

- 1** La parte superiore del display comprende viti confezionate in sacchetti da 10, 15, 20 oder 45 unità.
- 2** Nella parte inferiore del display troverà confezioni in cartone contenenti 50 o 100 viti. Tutti le confezioni in cartone sono realizzate con apertura richiudibile.
- 3** Nella vasta gamma di articoli offerti in questo display sono compresi anche inserti, inserti lunghi e box di inserti nelle corrispondenti dimensioni TX e identificabili grazie al sistema di codifica a colori.

In questo display troverà le seguenti tipologie e dimensioni di viti

- Paneltwistec AG rivestimento speciale, testa svasata Ø 3,5 x 30 mm fino a Ø 6,0 x 120 mm
- EcoTec A2 viti per pannelli in truciolare, testa svasata Ø 4,0 x 40 mm fino a Ø 6,0 x 120 mm
- Hapatec acciaio inox temprato, testa ornamentale Ø 4,0 x 30 mm fino a Ø 5,0 x 80 mm



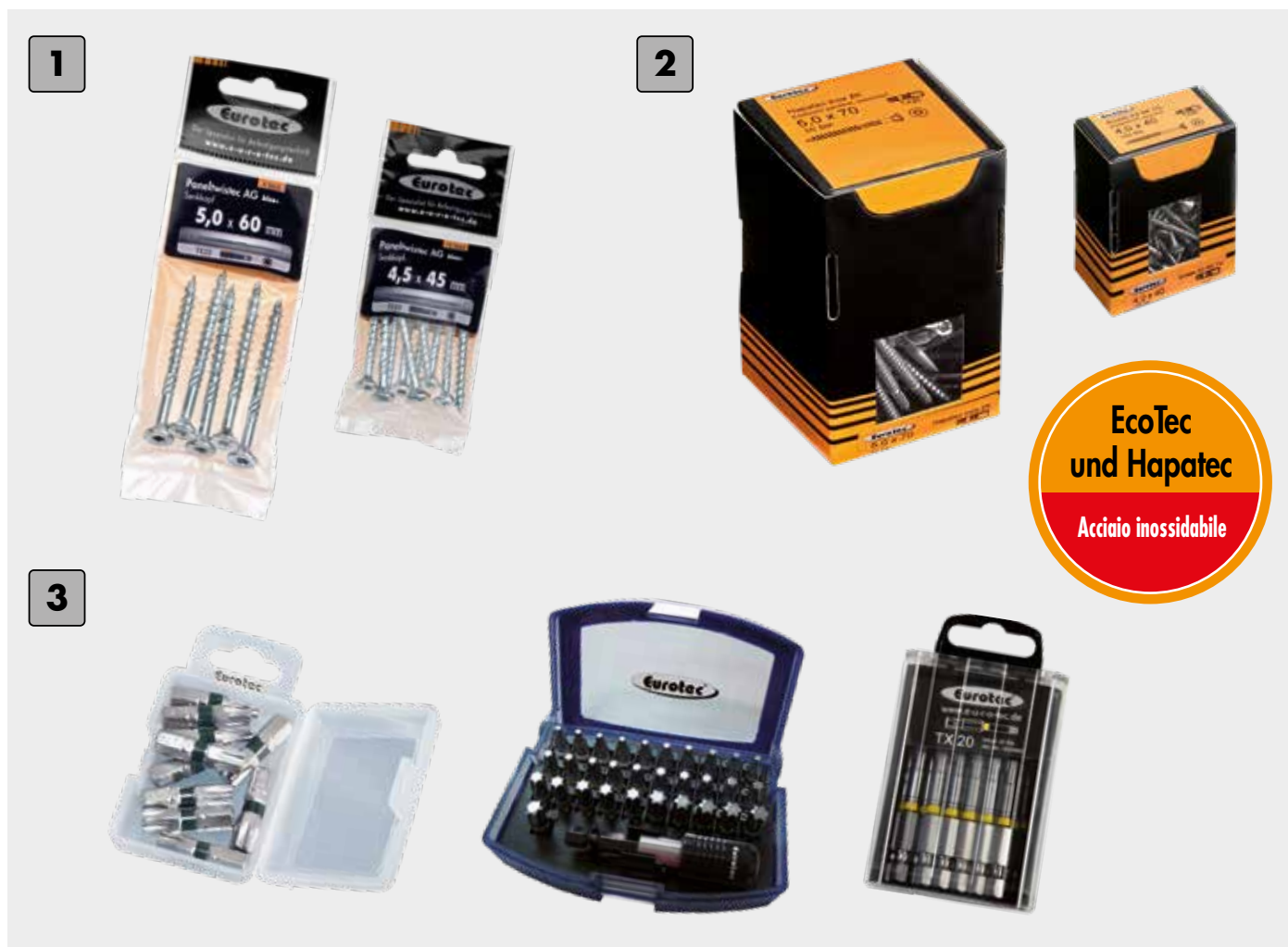

Eurotec

Imballo maxi



Pallet Euro Eurotec Imballaggio Maxi



Euro pallet

Con imballo maxi Eurotec 8, 16 o 24 scatole





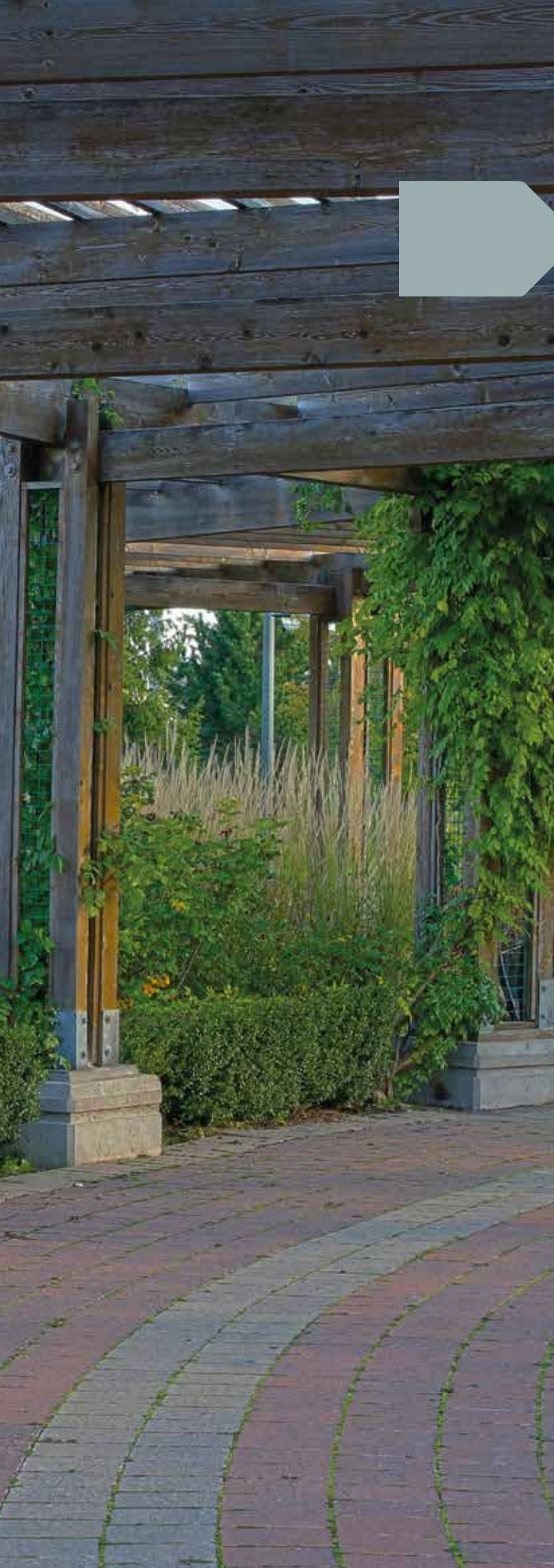

Connettore per legno

| | |
|--|-----------|
| Angolare | 338 |
| Vite per ferramenta angolari | 338 |
| Elemento di fissaggio per graticci | 338 |
| Staffe ali | 339 |
| Nastro forato | 339 |
| Strisce forate di montaggio | 340 - 341 |
| Staffa di ancoraggio ad H per pilastri | 342 |
| Vite per connessione su montanti | 342 |
| Cappello per pilastri | 343 |
| Bicchieri per ancoraggio nel terreno | 343 |
| Portapilastro per pali | 344 |
| Supporto per pilastri | 344 - 345 |
| Portapilastro ad angolo doppio | 345 |
| Supporto a U | 345 |
| Supporto per travi 135 + 65 | 346 |
| EckTec | 346 |
| Barra filettata | 347 |
| Dadi esagonali | 347 |
| Rondelle | 347 |
| Chiodo Anker | 347 |

Angolare, Vite per ferramenta angolari, Elemento di fissaggio per graticci

Angolare

Con nervatura, Acciaio, zincato a caldo



- Grande stabilità grazie alla nervatura di rinforzo
- Elevata protezione anticorrosione, grazie alla zincatura a caldo

| Art. no. | Dimensione [mm] ^{a)} | Foris [mm] ^{b)} | Pz./conf. |
|----------|-------------------------------|--------------------------|-----------|
| 904725 | 70 x 70 x 55 | 12 x 5 / 2 x 11 | 100 |
| 904726 | 90 x 90 x 65 | 20 x 5 / 2 x 11 | 100 |
| 904727 | 100 x 100 x 90 | 28 x 5 / 6 x 11 | 50 |
| 904729 | 110 x 170 x 95 | 53 x 5 / 9 x 13 | 25 |

a) Lunghezza x Altezza x Larghezza
b) Numero x Ø

Vite per ferramenta angolari

Zincato bianco



| Art. no. | Dimensione [mm] | Inserto | Pz./conf. |
|----------|-----------------|---------|-----------|
| 945343 | 5,0 x 25 | TX20 | 250 |
| 945232 | 5,0 x 35 | TX20 | 250 |
| 945241 | 5,0 x 40 | TX20 | 250 |
| 945233 | 5,0 x 50 | TX20 | 250 |
| 945344 | 5,0 x 60 | TX20 | 250 |
| 945345 | 5,0 x 70 | TX20 | 250 |

Set elemento di fissaggio per graticci

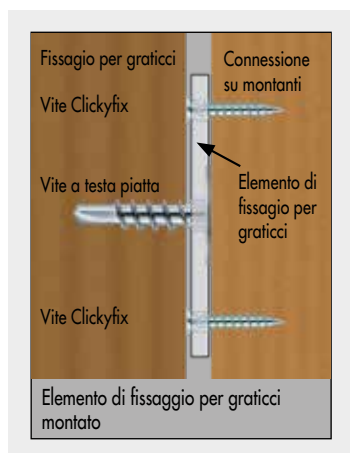

| Art. no. | Dimensione [mm] | Materiale | Pz./conf. |
|----------|-----------------|-----------|-----------|
| S900335* | 40 x 65 mm | A2 | 1 |

*Un set contiene 4 x elementi (A2) + 16 ClickyFix + 4 x viti per elementi di fissaggio per graticci



Avvitare l'elemento di fissaggio per graticci con una vite per graticci applicata anteriormente sul pannello del graticcio. Consigliamo di utilizzare almeno 2 elementi di fissaggio per ogni lato, ovvero 4 elementi di fissaggio per ogni pannello del graticcio.



Fissare quindi il pannello del graticcio sul montante in legno utilizzando un elemento di fissaggio. Consigliamo di usare 4 viti Clickyfix per ogni elemento di fissaggio.

Elemento di fissaggio per graticci

Acciaio zincato giallo



| Art. no. | Dimensione [mm] ^{a)} | Spessore del materiale [mm] | Pz./conf. |
|----------|-------------------------------|-----------------------------|-----------|
| 900337 | 36 x 83 x 27 | 2,0 | 4 |

a) Altezza x Lunghezza x Larghezza

Staffe ali esterne, ali interne, Nastro forato

Staffa ali esterne



Staffe ali interne



Dati tecnici staffa esterne/interne

| Art. no. | Denominazione | Dimensione [mm] ^{a)} | Spessore del materiale [mm] | nH ¹ (Ø 5) | nN ² (Ø 5) | nH ¹ (Ø 11) | Pz./conf. |
|----------|--------------------|-------------------------------|-----------------------------|-----------------------|-----------------------|------------------------|-----------|
| 904629 | Staffa ali esterne | 40 x 110 | 2 | 14 | 8 | 4 x Ø9 | 50 |
| 904642 | Staffa ali esterne | 45 x 108 | 2 | 14 | 8 | 4 x Ø9 | 50 |
| 904630 | Staffa ali esterne | 70 x 125 | 2 | 18 | 10 | 4 | 50 |
| 904631 | Staffa ali esterne | 80 x 120 | 2 | 18 | 10 | 4 | 50 |
| 904632 | Staffa ali esterne | 90 x 145 | 2 | 22 | 12 | 4 | 50 |
| 904633 | Staffa ali esterne | 100 x 140 | 2 | 22 | 12 | 4 | 50 |
| 904634 | Staffa ali esterne | 120 x 160 | 2 | 26 | 14 | 6 | 20 |
| 904635 | Staffa ali esterne | 140 x 180 | 2 | 30 | 16 | 6 | 20 |
| 904628 | Staffa ali interne | 40 x 110 | 2 | 8 | 8 | – | 50 |
| 904636 | Staffa ali interne | 70 x 125 | 2 | 10 | 10 | 4 | 50 |
| 904637 | Staffa ali interne | 80 x 120 | 2 | 18 | 10 | 4 | 50 |
| 904638 | Staffa ali interne | 90 x 145 | 2 | 22 | 12 | 4 | 50 |
| 904639 | Staffa ali interne | 100 x 140 | 2 | 22 | 12 | 4 | 50 |
| 904640 | Staffa ali interne | 120 x 160 | 2 | 26 | 14 | 6 | 20 |
| 904641 | Staffa ali interne | 140 x 180 | 2 | 30 | 16 | 6 | 20 |

a) Larghezza x Altezza

1) nH: numero di fori nelle staffe per la trave principale

2) nS: numero di fori nelle staffe per la trave secondaria

Nastro forato

Con marcatura metrica e bordi zincati



| Art. no. | Dimensione [mm] ^{a)} | Spessore del materiale [mm] | Pz./conf. |
|----------|-------------------------------|-----------------------------|-----------|
| 904766 | 50000 x 40 | 1,5 | 1 |
| 904767 | 50000 x 60 | 1,5 | 1 |

a) Lunghezza x Larghezza

Strisce forate di montaggio

NUOVO
nel nostro programma

Strisce forate di montaggio

Rivestite in plastica



| Art. no. | Dimensione [mm] ^{a)} | Foro-Ø [mm] | Rivestimento | F _{Rk} [N] ^{b)} | F _{Rd} [N] ^{c)} | Pz./conf. |
|----------|-------------------------------|-------------|-----------------------|-----------------------------------|-----------------------------------|-----------|
| 944914 | 19 x 3 x 10.000 | 6,5 | Rivestite in plastica | 2938 | 2350 | 5 |

a) Larghezza x Spessore x Lunghezza

b) I valori caratteristici della capacità di carico F_{Rk} non sono da eguagliare all'azione massima possibile (della forza massima).

c) La capacità di carico caratteristica viene attenuata con il coefficiente di sicurezza del materiale $\gamma_m = 1,25$.
La resistenza a trazione di progetto F_{Rd} si calcola nel modo seguente: $F_{Rd} = F_{Rk} / \gamma_m$

Descrizione del prodotto

Le strisce forate di montaggio Eurotec servono per rinforzare, collegare o come elemento di fissaggio e aiutano a mantenere l'ordine durante la posa dei cavi, in modo che questo lavoro sia lineare e preciso. Non solo sembra più professionale, ma porta anche un vantaggio in termini di sicurezza. In questo modo si evita la foratura accidentale dei cavi.

Vantaggi

- Campi d'impiego versatili
- Possono essere utilizzate per il fissaggio di tubi, cavi e sospensioni
- La pratica scatola di cartone che facilita lo srotolamento garantisce un utilizzo facile e veloce

Note relative all'utilizzo

Per il fissaggio delle tubature in rame si dovrebbero usare strisce forate di montaggio rivestite in plastica, poiché entrambi i metalli non tollerano il contatto diretto (rischio di corrosione da contatto).



Strisce forate di montaggio

Zincato



| Art. no. | Dimensione [mm] ^{a)} | Foro-Ø [mm] | Rivestimento | F _{Rk} [N] ^{b)} | F _{Rd} [N] ^{c)} | Pz./conf. |
|----------|-------------------------------|-------------|--------------|-----------------------------------|-----------------------------------|-----------|
| 944915 | 12 x 0,75 x 10.000 | 5,0 | Zincato | 1416 | 1132 | 5 |
| 944916 | 17 x 0,75 x 10.000 | 6,5 | Zincato | 2693 | 2154 | 5 |
| 944919 | 25 x 0,75 x 10.000 | 8,5 | Zincato | 3120 | 2632 | 5 |

a) Larghezza x Spessore x Lunghezza

b) I valori caratteristici della capacità di carico F_{Rk} non sono da eguagliare all'azione massima possibile (della forza massima).

c) La capacità di carico caratteristica viene attenuata con il coefficiente di sicurezza del materiale $\gamma_m = 1,25$, a resistenza a trazione di progetto F_{Rd} si calcola nel modo seguente: $F_{Rd} = F_{Rk} / \gamma_m$

Descrizione del prodotto

Le strisce forate di montaggio Eurotec servono per rinforzare, collegare o come elemento di fissaggio e aiutano a mantenere l'ordine durante la posa dei cavi, in modo che questo lavoro sia lineare e preciso. Non solo sembra più professionale, ma porta anche un vantaggio in termini di sicurezza. In questo modo si evita la foratura accidentale dei cavi.

Vantaggi

- Campi d'impiego versatili
- Possono essere utilizzate per il fissaggio di tubi, cavi e sospensioni
- La pratica scatola di cartone che facilita lo srotolamento garantisce un utilizzo facile e veloce

Note relative all'utilizzo

Per il fissaggio delle tubature in rame si dovrebbero usare strisce forate di montaggio rivestite in plastica, poiché entrambi i metalli non tollerano il contatto diretto (rischio di corrosione da contatto).

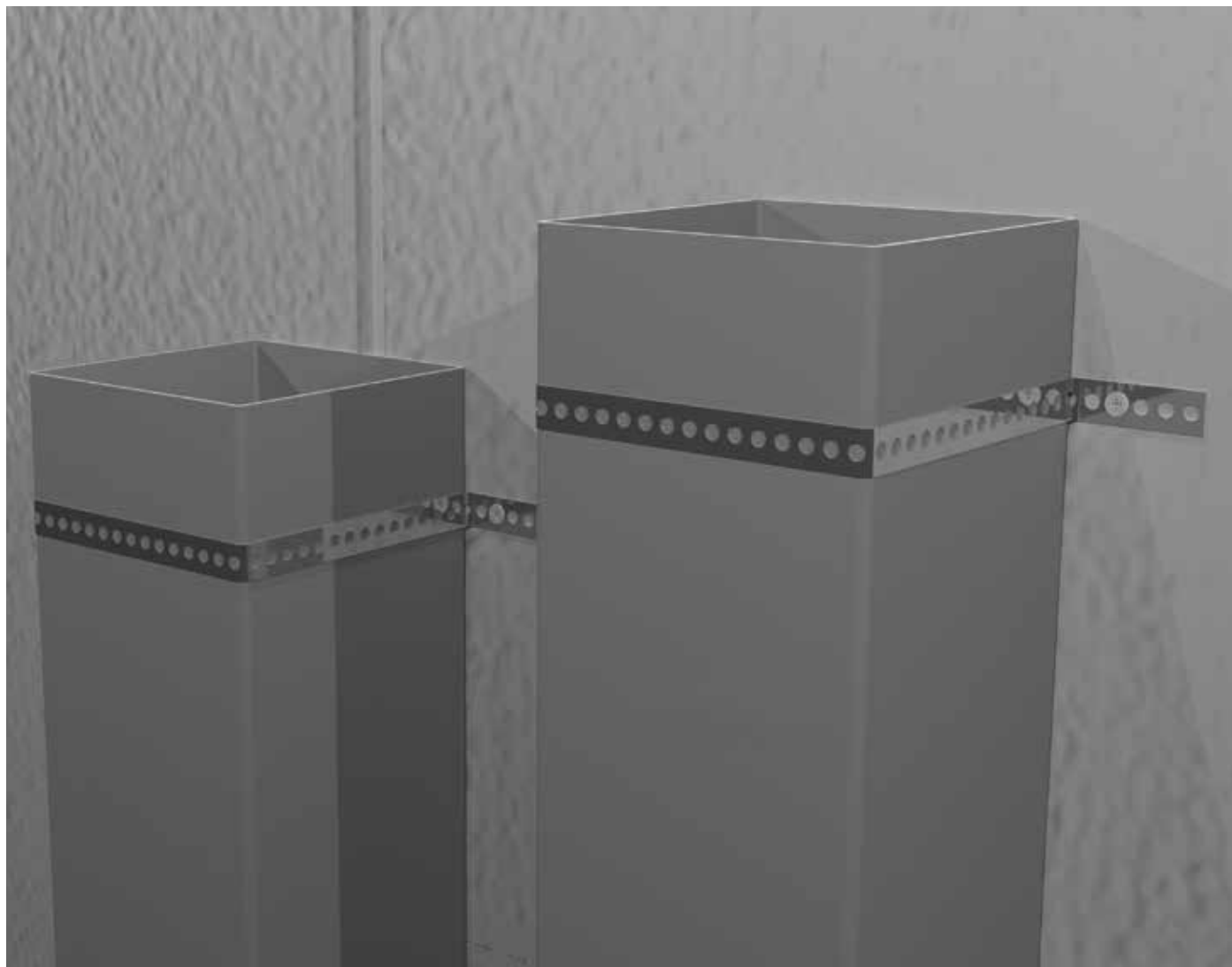

Staffa di ancoraggio ad H per pilastri, Vite per connessione su montanti, Capello per pilastri, Bicchieri per ancoraggio nel terreno

Staffa di ancoraggio ad H per pilastri

Acciaio, zincato a caldo

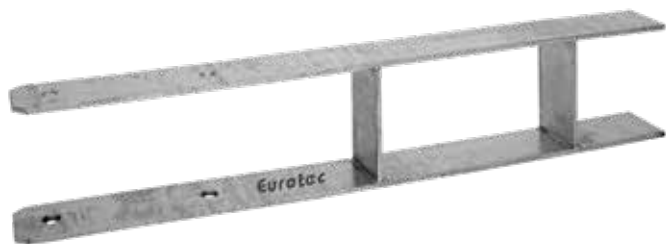

- Per il fissaggio di pilastri quadrati in legno
- Viene fissata nel calcestruzzo mediante l'elemento di ancoraggio ad H
- Elevata protezione anticorrosione, grazie alla zincatura a caldo

| Art. no. | Larghezza della forcella [mm] | Dimensione Complessiva/Sede pilastro [mm] ^{a)} | Fori Sede pilastro [mm] ^{b)} | Pz./conf. |
|----------|-------------------------------|---|---------------------------------------|-----------|
|----------|-------------------------------|---|---------------------------------------|-----------|

Spessore del materiale: 6 mm

| | | | | |
|--------|-----|----------------|--------|---|
| 904737 | 91 | 600 x 60 / 300 | 4 x 11 | 1 |
| 904738 | 101 | 600 x 60 / 300 | 4 x 11 | 1 |
| 904739 | 121 | 600 x 60 / 300 | 4 x 11 | 1 |
| 904740 | 141 | 600 x 60 / 300 | 4 x 11 | 1 |

Spessore del materiale: 8 mm

| | | | | |
|--------|-----|----------------|--------|---|
| 904741 | 161 | 800 x 60 / 400 | 4 x 11 | 1 |
|--------|-----|----------------|--------|---|

a) Lunghezza x larghezza/lunghezza

b) Numero x Ø



Vite per connessione su montanti

Rivestimento speciale

Prodotti adatti



- Vite con testa a larga Ø 8 mm
- Diametro della testa Ø 22 mm
- Grazie alla particolare geometria della punta riduce l'effetto di fessurazione,
- Non è necessaria la preforatura
- Speciale protezione anticorrosione
- Impiegata per esempio nella costruzione di recinzioni e di pergolati



Non adatta a legno tanninico!

Vite per connessione su montanti

Acciaio inossidabile

Prodotti adatti



- In parte resistente agli acidi
- Non adatta per ambienti clorati



| Art. no. | Dimensione [mm] | Inserto | Pz./conf. |
|----------|-----------------|---------|-----------|
| R903056 | 8 x 40 | TX40 ● | 100 |
| R903057 | 8 x 50 | TX40 ● | 100 |
| 975594 | 10 x 40 | TX40 ● | 50 |
| 975595 | 10 x 50 | TX40 ● | 50 |

| Art. no. | Dimensione [mm] | Inserto | Pz./conf. |
|----------|-----------------|---------|-----------|
| 975570 | 8 x 40 | TX40 ● | 100 |
| 975571 | 8 x 50 | TX40 ● | 100 |

Cappello a piramide per pilastri

Acciaio, zincato a caldo



- Protezione dei pilastri contro le intemperie
- Valorizzazione estetica grazie alla forma piramidale
- Elevata protezione anticorrosione grazie alla zincatura a caldo

| Art. no. | Dimensione [mm] | Pz./conf. |
|----------|-----------------|-----------|
| 904733 | 71 x 71 | 1 |
| 904734 | 91 x 91 | 1 |
| 904735 | 101 x 101 | 1 |

Bicchieri

Per pali quadrati



- Per il fissaggio di pilastri quadrati in legno
- Il manicotto viene fissato nel terreno mediante un picchetto
- Elevata protezione anticorrosione, grazie alla zincatura a caldo

| Art. no. | Dimensione Base del pilastro [mm] ^{a)} | Lunghezza Picchetto [mm] | Fori Base del pilastro [mm] ^{b)} | Pz./conf. |
|----------|---|--------------------------|---|-----------|
| 904703 | 150 x 71 x 71 | 750 | 4 x 11 | 1 |
| 904704 | 150 x 91 x 91 | 750 | 4 x 11 | 1 |
| 904730 | 150 x 101 x 101 | 750 | 4 x 11 | 1 |

a) Altezza x Lunghezza x Larghezza
b) Numero x Ø

Bicchieri

Per pali rotondi



- Per il fissaggio di pilastri tondi in legno
- Il manicotto viene fissato nel terreno mediante un picchetto
- Elevata protezione anticorrosione, grazie alla zincatura a caldo

| Art. no. | Dimensione Base del pilastro [mm] ^{a)} | Lunghezza Picchetto [mm] | Fori Base del pilastro [mm] ^{b)} | Pz./conf. |
|----------|---|--------------------------|---|-----------|
| 904705 | 81 x 150 | 450 | 4 x 11 | 1 |
| 904706 | 101 x 150 | 450 | 4 x 11 | 1 |
| 904707 | 121 x 145 | 605 | 4 x 11 | 1 |

a) Ø x Altezza
b) Numero x Ø



Portapilaastro per pali, Supporto per pilastri

Acciaio, zincato a caldo

Portapilaastro

Per pali quadrati

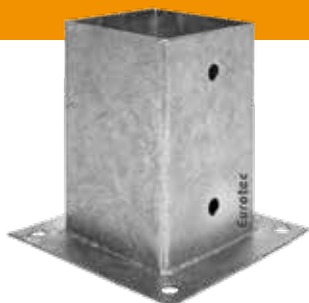

- Per il fissaggio di pilastri quadrati in legno
- Il manicotto viene fissato con quattro viti sul supporto
- Elevata protezione anticorrosione, grazie alla zincatura a caldo

| Art. no. | Dimensione Base del pilastro [mm] ^{a)} | Dimensione Piastra di base [mm] ^{b)} | Foris Piastra di base/base del pilastro ^{c)} | Pz./conf. |
|----------|---|---|---|-----------|
| 904695 | 150 x 71 x 71 | 150 x 150 | 4 x 11 / 4 x 11 | 1 |
| 904696 | 150 x 91 x 91 | 150 x 150 | 4 x 11 / 4 x 11 | 1 |
| 904697 | 150 x 101 x 101 | 150 x 150 | 4 x 11 / 4 x 11 | 1 |
| 904698 | 150 x 121 x 121 | 180 x 180 | 4 x 11 / 4 x 11 | 1 |
| 904736 | 150 x 141 x 141 | 200 x 200 | 4 x 11 / 4 x 11 | 1 |
| 904743 | 150 x 161 x 161 | 240 x 240 | 4 x 11 / 4 x 11 | 1 |
| 904747 | 150 x 181 x 181 | 280 x 280 | 4 x 11 / 4 x 11 | 1 |
| 904748 | 150 x 201 x 201 | 300 x 300 | 4 x 11 / 4 x 11 | 1 |

a) Altezza x Lunghezza x Larghezza

b) Lunghezza x Larghezza

c) Numero x Ø

Portapilaastro

Per pali tondi



- Per il fissaggio di pilastri tondi in legno
- Il manicotto viene fissato nel terreno mediante un picchetto
- Elevata protezione anticorrosione, grazie alla zincatura a caldo

| Art. no. | Dimensione Base del pilastro [mm] ^{a)} | Dimensione Piastra di Base [mm] ^{b)} | Foris Piastra di base/base del pilastro ^{c)} | Pz./conf. |
|----------|---|---|---|-----------|
| 904701 | 101 x 150 | 150 x 150 | 4 x 11 / 4 x 11 | 1 |
| 904702 | 121 x 147 | 180 x 180 | 4 x 11 / 4 x 11 | 1 |

a) Ø x Altezza

b) Lunghezza x Larghezza

c) Numero x Ø

Supporto per pilastri

Tondo inclinabile



- Per il fissaggio di pilastri tondi in legno
- Il manicotto viene fissato nel terreno mediante un picchetto
- La parte superiore mobile consente il fissaggio su superfici di supporto inclinate
- Elevata protezione anticorrosione, grazie alla zincatura a caldo

| Art. no. | Dimensione Base del pilastro [mm] ^{a)} | Dimensione Piastra di base [mm] ^{b)} | Foris Piastra di base/base del pilastro ^{c)} | Pz./conf. |
|----------|---|---|---|-----------|
| 904714 | 121 x 150 | 160 x 150 | 4 x 11 / 3 x 5 | 1 |

a) Ø x Altezza

b) Lunghezza x Larghezza

c) Numero x Ø

Supporto per pilastri

Quadrati inclinabile



- Per il fissaggio di pilastri quadrati in legno
- Il manicotto viene fissato con quattro viti sul supporto
- La parte superiore mobile consente il fissaggio su superfici di supporto inclinate
- Elevata protezione anticorrosione, grazie alla zincatura a caldo

| Art. no. | Larghezza della forcella [mm] | Lunghezza Sede pilastro [mm] | Dimensione Piastra di base [mm] ^{a)} | Foris Piastra di base/sede pilastro [mm] ^{b)} | Pz./conf. |
|----------|-------------------------------|------------------------------|---|--|-----------|
| 904708 | 71 | 100 | 100 x 100 | 4 x 11 / 6 x 11 | 1 |
| 904709 | 91 | 100 | 100 x 100 | 4 x 11 / 6 x 11 | 1 |

a) Lunghezza x Larghezza

b) Numero x Ø

Supporto a U per pilastri, Portapilastro ad angolo doppio, Supporto a U

Acciaio, zincato a caldo

Supporto a U per pilastri



- Per il fissaggio di pilastri quadrati in legno
- La base viene fissata con tre viti sulla superficie di supporto
- L'appoggio laterale crea un distanza tra il suolo e il profilato in legno, favorendo così la protezione strutturale del legno
- Elevata protezione anticorrosione, grazie alla zincatura a caldo

| Art. no. | Larghezza della forcella [mm] | Dimensione Sede pilastro [mm] ^{a)} | Foris Piastra di base/sede pilastro [mm] ^{b)} | Pz./conf. |
|----------|-------------------------------|---|--|-----------|
| 904717 | 71 | 150 x 60 | 2 x 11 ; 1 x 14 / 6 x 11 | 1 |
| 904719 | 91 | 150 x 60 | 2 x 11 ; 1 x 14 / 6 x 11 | 1 |
| 904721 | 101 | 150 x 60 | 2 x 11 ; 1 x 14 / 6 x 11 | 1 |

a) Lunghezza x Larghezza
b) Numero x Ø

Supporto a U per pilastri

Con barra



- Per il fissaggio di pilastri quadrati in legno
- La base viene fissata nel calcestruzzo mediante una zanca lunga 200 mm
- L'appoggio laterale crea un distanza tra il suolo e il profilato in legno, favorendo così la protezione strutturale del legno
- Elevata protezione anticorrosione, grazie alla zincatura a caldo

| Art. no. | Larghezza della forcella [mm] | Dimensione Sede pilastro [mm] ^{a)} | Dimensione Barra [mm] ^{b)} | Fori Sede pilastro [mm] ^{c)} | Pz./conf. |
|----------|-------------------------------|---|-------------------------------------|---------------------------------------|-----------|
| 904716 | 71 | 150 x 60 | 16 x 200 | 6 x 11 | 1 |
| 904718 | 91 | 150 x 60 | 16 x 200 | 6 x 11 | 1 |

a) Lunghezza x Larghezza
b) Ø x Altezza
c) Numero x Ø

Portapilastro ad angolo doppio

Per pilastri



- Per il fissaggio di pilastri quadrati in legno
- I connettori angolari vengono fissati con quattro viti sul supporto
- Consente una regolazione variabile della larghezza
- Elevata protezione anticorrosione, grazie alla zincatura a caldo

| Art. no. | Dimensione Base del pilastro [mm] ^{a)} | Dimensione Piastra die base [mm] ^{b)} | Foris Piastra di base/base del pilastro [mm] ^{c)} | Pz./conf. |
|----------|---|--|--|-----------|
| 904710 | 200 x 105 x 105 | 82 x 155 | 2 x 11 / 6 x 11 | 1 |

a) Altezza x Lunghezza x Larghezza
b) Lunghezza x Larghezza
c) Numero x Ø

Supporto a U

Per recinzioni



- Per il fissaggio di pilastri tondi in legno
- Protezione anticorrosione

| Art. no. | Larghezza della forcella [mm] | Dimensione [mm] ^{a)} | Fori Sede pilastro [mm] ^{b)} | Pz./conf. |
|----------|-------------------------------|-------------------------------|---------------------------------------|-----------|
| 904711 | 101 | 233 x 40 | 4 x 6 | 1 |
| 904712 | 121 | 270 x 40 | 4 x 6 | 1 |

a) Lunghezza x Larghezza
b) Numero x Ø

Supporto per travi 135 + 65, EckTec

Supporto per travi 135 + 65

Acciaio, zincato bianco



| Art. no. | Dimensione piastra di base [mm] ^{a)} | Pz./conf. |
|----------|---|-----------|
| 904749 | 6 x 160 x 80 | 1 |

a) Altezza x Lunghezza x Larghezza

Vantaggi e caratteristiche

- Montaggio semplice con viti a filettatura totale senza operazioni di taglio, preforatura e fresatura
- Sezione minima di 100 x 100 mm
- Dopo il montaggio, altezza regolabile fino a 65 mm
- Utilizzabile nelle classi di impiego 1 e 2 secondo DIN EN 1995-1-1

Scheda Tecnica: Supporto per travi 135 + 65

| Denominazione | Art. no. | Regolazione in altezza | Minima sezione trasversale supporto | Dimensioni piastra di base | Portata (compressione) | Resistenza alla trazione | Resistenza alla forza di taglio | Pz./conf. |
|-----------------------------------|----------|------------------------|-------------------------------------|----------------------------|------------------------|--------------------------|---------------------------------|-----------|
| Piedi di supporto su calcestruzzo | | [mm] | [mm] | A x Lu x La [mm] | N _{c,d} [kN] | N _{t,d} [kN] | V _{Ed} [kN] | pezzi |
| Supporto per travi 135 + 65 | 904749 | 135 - 200 | 100 x 100 | 6 x 160 x 80 | 40,0 | 6,1 | 0,8 | 1 |

EckTec

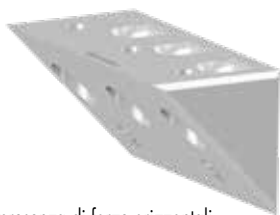

Vantaggi

- Favorisce il supporto di carichi in presenza di forze orizzontali
- Premontaggio possibile in fabbrica
- Molti campi d'impiego differenti

Descrizione

Il connettore EckTec può sostituire i contraffissi tradizionali. Ciò migliora l'aspetto senza fastidiosi contraffissi che interferiscono specialmente in presenza di altezze di montaggio ridotte.

| Art. no. | Dimensione [mm] ^{a)} | Pz./conf.* |
|----------|-------------------------------|------------|
| 975664 | 50 x 50 x 100 | 1 |

a) Larghezza x Altezza x Profondità

* Le viti sono incluse nella fornitura

| Capacità di carico EckTec 100 Legno - C24, ρ _k = 350 kg/m ³ ; k _{mod} = 1,0 | M _{1,Rd} [kNm] | F _{1,Rd} [kN] |
|---|-------------------------|------------------------|
| Momento | 1,39 | - |
| Momento e forza di trazione (combinati) | 0,96 | 8,4 |



Barra filettata, Dadi esagonali, Rondelle, Chiodo Anker

Barra filettata

DIN 976



| Art. no. | Dimensione | Materiale | Classe di resistenza | Pz./conf. |
|----------|------------|-----------|----------------------|-----------|
| 975700 | M6 | zincato | 4.8 | 100 |
| 975701 | M8 | zincato | 4.8 | 50 |
| 975702 | M10 | zincato | 4.8 | 25 |
| 975703 | M12 | zincato | 4.8 | 25 |
| 975704 | M14 | zincato | 4.8 | 20 |
| 975705 | M16 | zincato | 4.8 | 10 |
| 975706 | M18 | zincato | 4.8 | 10 |
| 975707 | M20 | zincato | 4.8 | 10 |
| 975708 | M6 | zincato | 8.8 | 100 |
| 975709 | M8 | zincato | 8.8 | 50 |
| 975710 | M10 | zincato | 8.8 | 25 |
| 975711 | M12 | zincato | 8.8 | 20 |
| 975712 | M14 | zincato | 8.8 | 20 |
| 975713 | M16 | zincato | 8.8 | 10 |
| 975714 | M18 | zincato | 8.8 | 10 |
| 975715 | M20 | zincato | 8.8 | 10 |

Dadi esagonali

DIN 934



| Art. no. | Dimensione | Materiale | Classe di resistenza | Pz./conf. |
|----------|------------|-----------|----------------------|-----------|
| 800276 | M6 | zincato | 8.8 | 200 |
| 800277 | M8 | zincato | 8.8 | 200 |
| 800278 | M10 | zincato | 8.8 | 100 |
| 800279 | M12 | zincato | 8.8 | 100 |
| 800280 | M14 | zincato | 8.8 | 50 |
| 800281 | M16 | zincato | 8.8 | 50 |
| 800282 | M18 | zincato | 8.8 | 50 |
| 800283 | M20 | zincato | 8.8 | 25 |

Rondelle

DIN 440, Forma R



| Art. no. | Dimensione | D1 | D2 | Materiale | Pz./conf. |
|----------|------------|------|----|-----------|-----------|
| 800250 | M6 | 6,6 | 22 | zincato | 200 |
| 800251 | M8 | 9 | 28 | zincato | 200 |
| 800252 | M10 | 11 | 34 | zincato | 200 |
| 800253 | M12 | 13,5 | 44 | zincato | 100 |
| 800256 | M14 | 15,5 | 50 | zincato | 100 |
| 800254 | M16 | 17,5 | 56 | zincato | 50 |
| 800255 | M20 | 22 | 72 | zincato | 50 |

D1 = Diametro interno, D2 = Diametro esterno

Rondelle

Zincato bianco/giallo



| Art. no. | Ø della vite | D1 | D2 | Pz./conf. |
|---------------|--------------|------|----|-----------|
| bianco | | | | |
| 903640 | 5,0 | 5,35 | 16 | 100 |
| 900098 | 6,0 | 8,0 | 20 | 50 |
| 900099 | 8,0 | 9,0 | 25 | 50 |
| 8901032 | 10,0 | 12,0 | 32 | 50 |
| giallo | | | | |
| 900095 | 5,0 | 5,35 | 16 | 100 |
| 900096 | 6,0 | 8,0 | 20 | 50 |
| 900097 | 8,0 | 9,0 | 25 | 50 |
| 901032 | 10,0 | 12,0 | 32 | 50 |
| 900087 | 12,0 | 14,0 | 37 | 50 |

D1 = Diametro interno, D2 = Diametro esterno

Chiodo Anker

Con testa piatta



| Art. no. | Dimensione | Materiale | Pz./conf. |
|----------|------------|-----------|-----------|
| 200240 | 4,0 x 40 | zincato | 250 |
| 200241 | 4,0 x 50 | zincato | 250 |
| 200242 | 4,0 x 60 | zincato | 250 |





Strumenti e accessori per costruzioni in legno

| | |
|--|-----------|
| Inseriti e accessori | 350 - 352 |
| Tiratrave, Tiratrave con cricchetto, Tenditore a maglie | 353 |
| Utensile per l'avvitamento SchraubFiX | 354 |
| Sollevatore a ventosa | 355 |
| Protezione anticaduta | 356 |
| Guanti da lavoro | 357 - 363 |
| Elmetto protettivo | 364 |
| Martello da carpentiere | 365 |
| Morsetto da falegname e Morsetto da falegname in acciaio | 365 |
| Cinghia di sollevamento monouso | 366 |
| Supporto murale | 366 |
| Funi ad anello continuo | 367 - 368 |
| Cinghie per fissaggio | 369 - 372 |
| Sistema di ancoraggio per il trasporto | 373 |
| Cutter, Set cutter a serramanico | 374 |
| Sega giapponese | 375 |
| Multitool | 375 |
| Cotello per materiali isolanti | 376 |
| Segaccio (sega manuale) | 376 |
| Laser 50M | 377 |
| Laser a linee incrociate, Laser combinato | 378 |
| Strumenti di misura | 379 - 380 |
| Cricchetti | 381 |
| Graffatrice a martello | 381 |
| Punta elicoidale | 382 |
| Cunei di montaggio & blocchi di regolazione | 383 - 385 |

Inserti e accessori

Il nostro sistema di identificazione a colori troverà subito l'inserto adatto

Inserto TX

1/4" x 25 mm



| Art. no. | Dimensione | Bit | Pz./conf. |
|------------------|------------|-----|-----------|
| Lunghezza: 50 mm | | | |
| 945851 | TX10 ○ | | 10 |
| 945852 | TX15 ● | | 10 |
| 945853 | TX20 ● | | 10 |
| 945854 | TX25 ● | | 10 |
| 945855 | TX30 ● | | 10 |
| 945856 | TX40 ● | | 10 |

Inserto TX lungo

1/4" x 50 mm



| Art. no. | Dimensione | Bit | Pz./conf. |
|------------------|------------|-----|-----------|
| Lunghezza: 50 mm | | | |
| 954666 | TX10 ○ | | 20 |
| 945975 | TX15 ● | | 20 |
| 945976 | TX20 ● | | 20 |
| 945977 | TX25 ● | | 20 |
| 945978 | TX30 ● | | 20 |
| 945979 | TX40 ● | | 20 |
| 954658 | TX50 ● | | 10 |

Vantaggi

Preso sicura in qualsiasi posizione!

Descrizione

L'inserto lungo è adatto all'avvitamento in posizioni difficilmente accessibili in tutti i campi del fissaggio, per esempio tavole per terrazze, rivestimenti di edifici eccetera. Esso è adatto ai correnti avvitatori elettrici /accumulatori e può pertanto essere impiegato direttamente oppure mediante adattatore.

- In caso di avvitiamenti relativamente inaccessibili come per esempio di due tavole di legno può essere ben impiegato l'inserto lungo. Evitando di danneggiare le tavole con il mandrino di foratura, è possibile eseguire il fissaggio senza problemi.



Suggerimento

Confezioni da 6 inserti lunghi da 20 pezzi di ogni misura a semplice incastro e avrete a disposizione un pratico contenitore.

Porta inserti a cambio rapido

Può essere utilizzato per tutti i bit da 1/4" di qualsiasi lunghezza



| Art. no. | Pz./conf.* |
|----------|------------|
| 945850 | 1 |

*Fornitura senza bit

Descrizione

Il porta inserti di Eurotec è un utensile ausiliario ideale per ogni artigiano. Un bit di avvitamento inserito nel portabit non può più cadere fuori da solo.

Inserto TX lungo, acciaio inox

1/4" x 50 mm



| Art. no. | Dimensione | Bit | Pz./conf. |
|----------|------------|-----|-----------|
| 500055 | TX10 ○ | | 20 |
| 500056 | TX15 ● | | 20 |
| 500057 | TX20 ● | | 20 |
| 500058 | TX25 ● | | 20 |
| 500059 | TX30 ● | | 20 |

Vantaggi

- Prevenzione del rischio di formazione di ruggine da contatto
- Prevenzione di costi conseguenti alla formazione di ruggine da contatto

Inserti magnetici TX-lunghi-Bit

1/4" x 50 mm



| Art. no. | Dimensione | Bit | Pz./conf. |
|----------|------------|-----|-----------|
| 499993 | TX10 ○ | | 5 |
| 499994 | TX15 ● | | 5 |
| 499995 | TX20 ● | | 5 |
| 499996 | TX25 ● | | 5 |
| 499997 | TX30 ● | | 5 |
| 499998 | TX40 ● | | 5 |

Contenuto

- 5 inserti TX magnetici lunghi in un pratico blister

Vantaggi

- Presa estremamente forte in qualsiasi posizione
- Nessuna caduta delle viti

Descrizione

I inserti magnetici della Eurotec garantiscono una presa eccezionale ed evitano pertanto la caduta delle viti. Perfino le viti lunghe rimangono saldamente al loro posto e anche in posizione orizzontale.

Set di inserti magnetici



6 grandezze in confezione blister

| Art. no. | Dimensione | Pz./conf. |
|----------|---|-----------|
| 499992 | TX10 / TX15 / TX20 / TX25 / TX30 / TX40 | 6 |



Cacciavite a cricchetto 12in1



| Art. no. | Dimensione [mm] ^{a)} | Peso [g] | Pz./conf. |
|----------|-------------------------------|----------|-----------|
| 800490 | 250 x 35 | 265 | 1 |

a) Lunghezza x larghezza



Vantaggi

- Funzione "cricchetto" – per non perdere tempo nel cambio impugnatura
- 12 punte nel caricatore estraibile
- Manico ergonomico e antiscivolo

Box-inserti

Particolarmente adatto alle costruzioni in legno



Descrizione

31 bit TX e un portabit a cambio rapido in un pratico astuccio con clip da cintura



Può essere ordinato singolarmente oppure come pacco da 10 pezzi compreso espositore da banco.

| Art. no. | Descrizione (Contenuto) | Pz./conf. |
|----------|-----------------------------------|-----------|
| 945857 | 5 x TX10 ○ | 1 |
| | 5 x TX15 ● | |
| | 5 x TX20 ● | |
| | 5 x TX25 ● | |
| | 5 x TX30 ● | |
| | 6 x TX40 ● | |
| | 1 x Porta inserti a cambio rapido | |

Box-inserti universale

Per un impiego universale



Descrizione

48 inserti TX e un porta-inserti a cambio rapido confezionati in un pratico astuccio

| Art. no. | Descrizione (Contenuto) | Pz./conf. |
|----------|---|-----------|
| 945858 | ⊕ PH 1-1-2-2-3-3 | 1 |
| | ⊕ PZ 1-1-2-2-3-3 | |
| | ○ Hex 4-4-5-5-6-6 | |
| | □ Square 1-1-2-2-3-3 | |
| | ⊗ TX 10-10-15-15-20-20-25-25-27-27-30-30 | |
| | ⊗ SI-TX 10-10-15-15-20-20-25-25-27-27-30-30 | |
| | 1 x Porta inserti a cambio rapido | |

Testa per avvitalamento angolare

Per punti difficilmente accessibili



| Art. no. | Pz./conf.* |
|----------|------------|
| 499999 | 1 |

* Fornitura incl. di 1 inserto per ognuno dei formati TX20, TX25 e TX30

- Testa angolata a 90°
- Compatibile con qualsiasi bit e macchina standard
 - Alloggiamento magnetico per bit esagonale 1/4"
 - Alloggiamenti macchina esagonali 1/4"
- Impugnatura ruotabile e bloccabile ad intervalli di 30°
- Adatta per rotazione destrorsa e sinistrorsa
- Coppia massima: 62 Nm
- Numero di giri massimo: 2000 g/min

Tiratrave/Tiratrave con cricchetto, Tenditore a maglie

L'utensile indispensabile per ogni carpentiere

Tiratrave

Con cricchetto ad uncino, acciaio fucinato



Vantaggi

- Ganci fucinati a stampo
- Nessun rischio di scheggiatura durante l'aggancio
- Barra filettata con finitura di elevata qualità
- Cricchetto lungo 320 mm per un'ottimale trasmissione della forza
- Possibilità di azionamento da ambedue i lati, grazie all'invertitore per rotazione sinistrosa/destrorsa

Descrizione

Il tiratrave con cricchetto è uno strumento indispensabile per gli artigiani del legno. Il tirante per travi consente una facile e rapida precompressione delle travi, necessaria per la realizzazione dell'orditura o di altri lavori di carpenteria.

| Art. no. | Dimensione [mm] | Campate [mm] | Pz./conf. |
|----------|-----------------|--------------|-----------|
| 954054 | 320 | fino a 600 | 1 |



Tiratrave con cricchetto

Versione
più venduta

Con piastra



Caratteristiche

- 8 punti di fissaggio su ogni piastra forata:
→ 6 x Ø 9 mm, → 2 x Ø 13 mm
- Escursione massima: 700 mm

Vantaggi

- Riduzione al minimo delle tracce di lavorazione grazie al fissaggio mediante viti per carpenteria
- Adatto per aree difficilmente accessibili (ad esempio in zone angolose, tetti a falda ecc.)
- Possibilità di contrazione dei giunti angolari
- Adatto per tipi di legno ad elevato rischio di incrinatura e fessurazione

| Art. no. | Campate [mm] | Pz./conf. |
|----------|--------------|-----------|
| 954037 | fino a 700 | 1 |



Tenditore a maglie

Adatto per tiratrave



| Art. no. | Bandella | Pz./conf. |
|----------|---------------------------------------|-----------|
| 954055 | per bandelle forate da 1-5 millimetri | 1 |

Utensile per l'avvitamento SchraubFiX

Per viti singole

Utensile per l'avvitamento SchraubFiX

Art. no.
800538

Pz./conf.
1



Un utensile per l'avvitamento per i collegamenti a vite a pavimento e a soffitto

Con l'utensile per l'avvitamento SchraubFix le viti vengono inserite con un sistema a 1 scatto e quindi non devono essere fissate manualmente dall'artigiano.

L'utensile per l'avvitamento SchraubFix è utilizzabile viti con diametro da 5 a 6 mm e a partire da una lunghezza di 50 mm.

Vantaggi

- Prevenzione sanitaria
- Comfort di lavorazione
- Risparmio di tempo - inserimento rapido della vite
- Regolazione precisa della profondità di avvitamento
- Facilità d'uso

Campi d'applicazione principali

- Industria dell'imballaggio
- Costruzioni in legno
- Costruzione di terrazze
- Rialzo del sottotetto
- Incollaggio a pressione

Dettagli tecnici sull'avvitatore FEIN

| | |
|----------------------|-----------------------------|
| Avvitatore | FEIN ASCS 6.3 Select |
| Regime di minimo | 1.700 giri / min-1 |
| Diametro vite | da 5 a 6 mm |
| Lunghezza della vite | da 50 mm |
| Batteria | 18 V / 6,0 Ah ioni di litio |



Adatto per:
Viti per costruzioni in legno con testa svasata e un diametro di 5 - 6 mm, a partire da una lunghezza di 50 mm



Disponibile anche con l'avvitatore Makita DFS452.

Dettagli tecnici sull'avvitatore Makita

| | |
|----------------------|-----------------------------|
| Avvitatore | Makita DFS452 |
| Regime di minimo | 4.000 giri / min-1 |
| Diametro vite | da 5 a 6 mm |
| Lunghezza della vite | da 50 mm |
| Batteria | 18 V / 5,0 Ah ioni di litio |



Sollevatore a ventosa

Sollevatore a ventosa



Vantaggi

- Per il trasporto più agevole di oggetti poco maneggevoli
- Azionamento a una mano
- Utilizzo flessibile: facile da applicare e da rimuovere

Materiale

- Alluminio
- Ventosa in gomma

Descrizione

Il sollevatore a ventosa Eurotec può essere utilizzato in modo flessibile ed è adatto a sollevare oggetti con una superficie liscia e piatta. Si possono trasportare senza problemi oggetti poco maneggevoli come piastrelle e lastre di vetro. La ventosa è ideale per qualsiasi superficie liscia e piatta. Il sollevatore produce una depressione mediante ribaltamento della leva. Così l'oggetto viene bloccato in modo sicuro ed è possibile trasportare pesi fino a 30 kg.

Istruzioni d'uso

Il sollevatore a ventosa Eurotec è un attrezzo manuale e non dovrebbe essere utilizzato assieme ad altre tecniche di sollevamento. Prima di ogni utilizzo occorre controllare che il cuscinetto in gomma sia pulito e non danneggiato. L'oggetto da sollevare non deve essere di materiale poroso e dovrebbe essere privo di liquidi di qualsiasi tipo. Il carico massimo del sollevatore a ventosa si adatta al tipo di base. Il sollevatore a ventosa Eurotec è adatto a sollevare lamiere, piastrelle, lastre di vetro e di plastica.

Attenzione ▶ Prima di sollevare un peso, eseguire una prova!

| Art. no. | Diametro/l'altezza [mm] | Carico massimo [kg] | Pz./conf. |
|----------|-------------------------|---------------------|-----------|
| 100029 | 117 | 30 | 1 |



Esempio di utilizzo: lastra di pietra



Esempio di utilizzo: pannello di legno

Protezione anticaduta



Protezione anticaduta

La protezione perfetta per lavori in altezza

| Art. no. | Materiale | Peso [kg] | Capacità di carico [kg] | Pz./conf. |
|----------|-------------------|-----------|-------------------------|-----------|
| 800379 | Poliestere, Nylon | 5,5 | 100 | 1 |



Prima di utilizzare la protezione anticaduta, osservare le avvertenze e le istruzioni!

Vantaggi

- Moschettone: Capacità statica di carico 25 kN
- Cintura di sicurezza: Capacità di carico: 22 kN (persone fino a 100 kg)
- Nessuna frenata a scatto con l'ammortizzatore di caduta
- Facile distacco dopo l'uso
- Dispositivo anticaduta di tipo guidato con elemento di collegamento (rimovibile)

Certificazioni

- Imbracatura anticaduta secondo EN 361
- Moschettone secondo EN 362:2004
- Fune secondo EN 353-2:2002
- Dispositivo di protezione anticaduta secondo EN 358:2001/EN 365:2005

Descrizione

La protezione anticaduta consiste in un'imbracatura di sicurezza, una fune e un dispositivo anticaduta con elementi di collegamento. Per il fissaggio è disponibile un moschettone all'estremità della fune lunga 15 metri e un altro sull'elemento di collegamento. Un equipaggiamento conforme alle norme è particolarmente importante soprattutto durante i lavori in altezza, p.es. su edifici. Attraverso il suo impiego è possibile prevenire eventuali cadute dall'alto e conseguenti varie lesioni.



Fornitura incl. zaino Eurotec

NUOVO
nel nostro programma

Guanti da lavoro

La soluzione giusta per ogni applicazione



**SAFE
& WORK**

Vantaggi

- Eccellente vestibilità
- Materiali traspiranti
- Protezione sicura
- Materiali ecocompatibili
- Per varie applicazioni e condizioni la soluzione giusta



Universal

I guanti universali sono guanti da lavoro utilizzabili in modo flessibile nel settore dell'industria e dell'artigianato. Sono perfetti per ambienti di lavoro asciutti, umidi e leggermente oleosi.



Montaggio

I guanti per montaggio sono ideali per attività di montaggio in ambienti di lavoro asciutti o umidi / leggermente oleosi.



Protezione dal taglio

I guanti di protezione dal taglio sono ideali per lavori con requisiti di protezione elevati nei settori della resistenza al taglio e alla perforazione.



Umidità

I guanti anti-umidità sono perfetti per ambienti di lavoro umidi ed estremamente oleosi per i quali è necessaria una capacità di presa ottimale.



Freddo

I guanti di protezione dal freddo sono perfetti per ambienti di lavoro asciutti e freddo-umidi.

Attenzione!

Non utilizzare i guanti durante lavori con parti meccaniche in movimento (pericolo di rimanere intrappolati). I guanti non sono a tenuta stagna e pertanto non sono adatti all'uso con sostanze chimiche.

Guanti da lavoro Universal



Guanti da lavoro FlexFit

Nitrile, liscio



| Art. no. | Descrizione | Taglie | Material | Rivestimento | Pz./conf. |
|----------|-------------|----------|----------------|-----------------|-----------|
| 800491 | E200 | 7 (S) | Nylon/Elasthan | Nitrile, liscio | 12 |
| 800492 | E200 | 8 (M) | Nylon/Elasthan | Nitrile, liscio | 12 |
| 800493 | E200 | 9 (L) | Nylon/Elasthan | Nitrile, liscio | 12 |
| 800494 | E200 | 10 (XL) | Nylon/Elasthan | Nitrile, liscio | 12 |
| 800495 | E200 | 11 (XXL) | Nylon/Elasthan | Nitrile, liscio | 12 |

Caratteristiche /Vantaggi

- Perfetta vestibilità con una sensibilità al tatto
- Eccellente vestibilità
- Il materiale traspirante mantiene le mani fresche e asciutte

Applicazione

- Lavoro di giardinaggio
- Lavori di montaggio
- Azionamento elevatore a forca e gru
- Carpenteria, prefabbricazione a secco, copertura tetti
- Adatti esclusivamente per attività con basso livello di rischio: Vibrazioni e urti minimi

Informazioni tecniche

Criteri di qualificazione secondo la norma EN 388:2016

| | | |
|--|---|--|
| Resistenza all'abrasione | 4 | |
| Resistenza al taglio con procedimento tradizionale (metodo Coup) | 1 | |
| Resistenza allo strappo | 3 | |
| Resistenza alla perforazione | 1 | |
| Resistenza al taglio con procedimento non tradizionale | X | |
| Opzionale: Protezione dagli urti | - | |

Se uno dei test di valutazione non è stato eseguito, il risultato mancante del test viene sostituito da una "X".

Guanti da lavoro FlexGrip

Con Puntini in nitrile



| Art. no. | Descrizione | Taglie | Material | Rivestimento | Pz./conf. |
|----------|-------------|----------|----------------|--------------------|-----------|
| 800496 | E100 | 7 (S) | Nylon/Elasthan | Puntini in nitrile | 12 |
| 800497 | E100 | 8 (M) | Nylon/Elasthan | Puntini in nitrile | 12 |
| 800498 | E100 | 9 (L) | Nylon/Elasthan | Puntini in nitrile | 12 |
| 800499 | E100 | 10 (XL) | Nylon/Elasthan | Puntini in nitrile | 12 |
| 800500 | E100 | 11 (XXL) | Nylon/Elasthan | Puntini in nitrile | 12 |

Caratteristiche /Vantaggi

- Perfetta vestibilità con una sensibilità al tatto
- Eccellente vestibilità
- Il materiale traspirante mantiene le mani fresche e asciutte
- I puntini in nitrile offrono una protezione antiscivolo migliore in presenza di olio e umidità

Applicazione

- Lavoro di giardinaggio
- Lavori di montaggio
- Montaggio, controllo e imballaggio di parti piccole/delicate
- Azionamento elevatore a forca e gru
- Carpenteria, prefabbricazione a secco, copertura tetti
- Adatti esclusivamente per attività con basso livello di rischio: Vibrazioni e urti minimi

Informazioni tecniche

Criteri di qualificazione secondo la norma EN 388:2016

| | | |
|--|---|--|
| Resistenza all'abrasione | 4 | |
| Resistenza al taglio con procedimento tradizionale (metodo Coup) | 1 | |
| Resistenza allo strappo | 3 | |
| Resistenza alla perforazione | 1 | |
| Resistenza al taglio con procedimento non tradizionale | X | |
| Opzionale: Protezione dagli urti | - | |

Se uno dei test di valutazione non è stato eseguito, il risultato mancante del test viene sostituito da una "X".

Guanti da lavoro

Pelle



I guanti in cuoio, grazie alle ottime proprietà di resistenza al calore/freddo del loro cuoio grezzo sono ideali per lavori pesanti nei quali la sensibilità al tatto svolge un ruolo secondario.

Caratteristiche / Vantaggi

- Guanti di cuoio in crosta resistenti e pregiati
- Durata elevata grazie alla fascia gommata sul polso

Applicazione

- Edilizia
- Agricoltura
- Lavoro in magazzino
- Adatti esclusivamente per attività con basso livello di rischio: Vibrazioni e urti minimi

| Art. no. | Descrizione | Taglie | Material | Rivestimento | Pz./conf. |
|----------|-------------|---------|---------------------------|--------------|-----------|
| 800533 | E1100 | 10 (XL) | Cuoio in crosta di bovino | - | 12 |

Informazioni tecniche

Criteria di qualificazione secondo la norma EN 388:2016

| | | |
|--|---|--|
| Resistenza all'abrasione | 4 | EN388  4132C |
| Resistenza al taglio con procedimento tradizionale (metodo Coup) | 1 | |
| Resistenza allo strappo | 3 | |
| Resistenza alla perforazione | 2 | |

Se uno dei test di valutazione non è stato eseguito, il risultato mancante del test viene sostituito da una "X".



Guanti da lavoro montaggio



Guanti da lavoro WorkFit

Nitrile, liscio



| Art. no. | Descrizione | Taglie | Material | Rivestimento | Pz./conf. |
|----------|-------------|---------|----------------|-----------------|-----------|
| 800505 | E400 | 7 (S) | Nylon/Elasthan | Nitrile, liscio | 10 |
| 800506 | E400 | 8 (M) | Nylon/Elasthan | Nitrile, liscio | 10 |
| 800507 | E400 | 9 (L) | Nylon/Elasthan | Nitrile, liscio | 10 |
| 800508 | E400 | 10 (XL) | Nylon/Elasthan | Nitrile, liscio | 10 |

Caratteristiche / Vantaggi

- Perfetta vestibilità con una sensibilità al tatto
- Eccellente vestibilità
- Il materiale traspirante mantiene le mani fresche e asciutte
- Rivestimento resistente agli oli con buone proprietà di aderenza su asciutto

Applicazione

- Settori del montaggio finale
- Montaggio, controllo e imballaggio di parti piccole/delicate
- Montaggio e manipolazione di dadi, bulloni e viti
- Azionamento elevatore a forca e gru
- Montaggio e installazione di componenti elettrici
- Adatti esclusivamente per attività con basso livello di rischio: Vibrazioni e urti minimi

Guanti da lavoro WorkGrip

PU



| Informazioni tecniche | | |
|--|---|---|
| Criteri di qualificazione secondo la norma EN 388:2016 | | |
| Resistenza all'abrasione | 4 |  EN388 4131X |
| Resistenza al taglio con procedimento tradizionale (metodo Coup) | 1 | |
| Resistenza allo strappo | 3 | |
| Resistenza alla perforazione | 1 | |
| Resistenza al taglio con procedimento non tradizionale | X | |
| Opzionale: Protezione dagli urti | - | |

Se uno dei test di valutazione non è stato eseguito, il risultato mancante del test viene sostituito da una "X".

| Art. no. | Descrizione | Taglie | Material | Rivestimento | Pz./conf. |
|----------|-------------|---------|-------------|--------------|-----------|
| 800501 | E300 | 7 (S) | Poliuretano | PU | 10 |
| 800502 | E300 | 8 (M) | Poliuretano | PU | 10 |
| 800503 | E300 | 9 (L) | Poliuretano | PU | 10 |
| 800504 | E300 | 10 (XL) | Poliuretano | PU | 10 |

Caratteristiche / Vantaggi

- Parte posteriore traspirante con ottima vestibilità
- Eccezionale maneggevolezza e delicatezza in ambienti interni ed esterni

Applicazione

- Lavori elettrici
- Montaggio di precisione
- Montaggio, controllo e imballaggio di parti piccole/delicate
- Adatti esclusivamente per attività con basso livello di rischio: Vibrazioni e urti minimi

| Technis Informazioni tecniche che Information | | |
|--|---|---|
| Criteri di qualificazione secondo la norma EN 388:2016 | | |
| Resistenza all'abrasione | 3 |  EN388 3121X |
| Resistenza al taglio con procedimento tradizionale (metodo Coup) | 1 | |
| Resistenza allo strappo | 2 | |
| Resistenza alla perforazione | 1 | |
| Resistenza al taglio con procedimento non tradizionale | X | |
| Opzionale: Protezione dagli urti | - | |

Se uno dei test di valutazione non è stato eseguito, il risultato mancante del test viene sostituito da una "X".



Guanti da lavoro protezione dal taglio

Guanti da lavoro CutFit

Nitrile, liscio



| Art. no. | Descrizione | Taglie | Material | Rivestimento | Pz./conf. |
|----------|-------------|---------|----------|-----------------|-----------|
| 800509 | E500 | 7 (S) | HPPE | Nitrile, liscio | 10 |
| 800510 | E500 | 8 (M) | HPPE | Nitrile, liscio | 10 |
| 800511 | E500 | 9 (L) | HPPE | Nitrile, liscio | 10 |
| 800512 | E500 | 10 (XL) | HPPE | Nitrile, liscio | 10 |

Caratteristiche / Vantaggi

- Ottima vestibilità con gradevole delicatezza e superficie interna resistente al taglio
- Con ottimo sfregamento in ambienti particolarmente oleosi
- Resistenza al taglio secondo la norma ISO 13997 (livello di taglio D)

Applicazione

- Gestione dei rifiuti
- Gestione di materiali da costruzione abrasivi o con spigoli vivi
- Manipolazione e lavorazione finale di lamiera
- Trattamento di metalli pesanti e taglio di materie plastiche, tappeti e cartone
- Adatti esclusivamente per attività con basso livello di rischio: Vibrazioni e urti minimi

Informazioni tecniche

Criteria di qualificazione secondo la norma EN 388:2016

| | | |
|--|---|---|
| Resistenza all'abrasione | 4 | EN388  4X44D |
| Resistenza al taglio con procedimento tradizionale (metodo Coup) | X | |
| Resistenza allo strappo | 4 | |
| Resistenza alla perforazione | 4 | |
| Resistenza al taglio con procedimento non tradizionale | D | |
| Opzionale: Protezione dagli urti | - | |

Se uno dei test di valutazione non è stato eseguito, il risultato mancante del test viene sostituito da una "X".

Guanti da lavoro protezione dal taglio CutGrip

Nitrile, ruvidi



| Art. no. | Descrizione | Taglie | Material | Rivestimento | Pz./conf. |
|----------|-------------|---------|----------|-----------------|-----------|
| 800513 | E600 | 7 (S) | HPPE | Nitrile, ruvidi | 10 |
| 800514 | E600 | 8 (M) | HPPE | Nitrile, ruvidi | 10 |
| 800515 | E600 | 9 (L) | HPPE | Nitrile, ruvidi | 10 |
| 800516 | E600 | 10 (XL) | HPPE | Nitrile, ruvidi | 10 |

Caratteristiche / Vantaggi

- Ottima vestibilità con gradevole delicatezza e superficie interna resistente al taglio
- Con ottimo sfregamento in ambienti particolarmente oleosi
- Resistenza al taglio secondo la norma ISO 13997 (livello di taglio D)

Applicazione

- Gestione di materiali da costruzione abrasivi o con spigoli vivi
- Manipolazione e lavorazione finale di lamiera
- Trattamento di metalli pesanti e taglio di materie plastiche, tappeti e cartone
- Adatti esclusivamente per attività con basso livello di rischio: Vibrazioni e urti minimi

Informazioni tecniche

Criteria di qualificazione secondo la norma EN 388:2016

| | | |
|--|---|---|
| Resistenza all'abrasione | 4 | EN388  4343D |
| Resistenza al taglio con procedimento tradizionale (metodo Coup) | 3 | |
| Resistenza allo strappo | 4 | |
| Resistenza alla perforazione | 3 | |
| Resistenza al taglio con procedimento non tradizionale | D | |
| Opzionale: Protezione dagli urti | - | |

Se uno dei test di valutazione non è stato eseguito, il risultato mancante del test viene sostituito da una "X".

Guanti da lavoro Protezione dall'umidità



Guanti da lavoro AquaGrip

Nitrile, ruvidi



| Art. no. | Descrizione | Taglie | Material | Rivestimento | Pz./conf. |
|----------|-------------|---------|----------|-----------------|-----------|
| 800517 | E700 | 7 (S) | Nylon | Nitrile, ruvidi | 10 |
| 800518 | E700 | 8 (M) | Nylon | Nitrile, ruvidi | 10 |
| 800519 | E700 | 9 (L) | Nylon | Nitrile, ruvidi | 10 |
| 800520 | E700 | 10 (XL) | Nylon | Nitrile, ruvidi | 10 |

Caratteristiche / Vantaggi

- Dorso della mano traspirante con ottima vestibilità
- Eccezionale capacità di presa e delicatezza in ambienti di lavoro oleosi

Applicazione

- Industria petrolifera
- Lavori di manutenzione su macchine
- Aziende automobilistiche
- Adatti esclusivamente per attività con basso livello di rischio: Vibrazioni e urti minimi

| Informazioni tecniche | | EN388  4131X |
|--|---|---|
| Criteri di qualificazione secondo la norma EN 388:2016 | | |
| Resistenza all'abrasione | 4 | |
| Resistenza al taglio con procedimento tradizionale (metodo Coup) | 1 | |
| Resistenza allo strappo | 3 | |
| Resistenza alla perforazione | 1 | |
| Resistenza al taglio con procedimento non tradizionale | X | |
| Opzionale: Protezione dagli urti | - | |

Se uno dei test di valutazione non è stato eseguito, il risultato mancante del test viene sostituito da una "X".

Guanti da lavoro AquaGrip Plus

Latex con struttura



| Art. no. | Descrizione | Taglie | Material | Rivestimento | Pz./conf. |
|----------|-------------|---------|-------------|---------------------|-----------|
| 800525 | E900 | 7 (S) | Poliuretano | Latex con struttura | 10 |
| 800526 | E900 | 8 (M) | Poliuretano | Latex con struttura | 10 |
| 800527 | E900 | 9 (L) | Poliuretano | Latex con struttura | 10 |
| 800528 | E900 | 10 (XL) | Poliuretano | Latex con struttura | 10 |

Caratteristiche / Vantaggi

- Dorso della mano traspirante con ottima vestibilità
- Eccezionale capacità di presa e sensibilità al tatto in ambienti di lavoro umidi

Applicazione

- Manutenzione generale
- Gestione dei rifiuti
- Riscaldamento e sanitari
- Adatti esclusivamente per attività con basso livello di rischio: Vibrazioni e urti minimi

| Informazioni tecniche | | EN388  2242X |
|--|---|---|
| Criteri di qualificazione secondo la norma EN 388:2016 | | |
| Resistenza all'abrasione | 2 | |
| Resistenza al taglio con procedimento tradizionale (metodo Coup) | 2 | |
| Resistenza allo strappo | 4 | |
| Resistenza alla perforazione | 2 | |
| Resistenza al taglio con procedimento non tradizionale | X | |
| Opzionale: Protezione dagli urti | - | |

Se uno dei test di valutazione non è stato eseguito, il risultato mancante del test viene sostituito da una "X".



Guanti da lavoro Protezione dal freddo

Guanti da lavoro IceGrip

Latex con struttura



Caratteristiche / Vantaggi

- Protezione dal freddo
- Ottime facilità di presa e proprietà antiscivolo
- Ottima visibilità grazie al colore sgargiante

Applicazione

- Gestione dei rifiuti
- Falegnameria, prefabbricazione a secco, copertura tetti, carpenteria, azionamento gru
- Edilizia
- Perfetti per lavori a secco in ambienti freddi
- Adatti esclusivamente per attività con basso livello di rischio: Vibrazioni e urti minimi

| Art. no. | Descrizione | Taglie | Material | Rivestimento | Pz./conf. |
|----------|-------------|---------|-------------|---------------------|-----------|
| 800529 | E1000 | 7 (S) | Poliuretano | Latex con struttura | 10 |
| 800530 | E1000 | 8 (M) | Poliuretano | Latex con struttura | 10 |
| 800531 | E1000 | 9 (L) | Poliuretano | Latex con struttura | 10 |
| 800532 | E1000 | 10 (XL) | Poliuretano | Latex con struttura | 10 |

Informazioni tecniche

Criteri di qualificazione secondo la norma EN 388:2016

| | | |
|--|---|--|
| Resistenza all'abrasione | 2 | |
| Resistenza al taglio con procedimento tradizionale (metodo Coup) | 1 | |
| Resistenza allo strappo | 3 | |
| Resistenza alla perforazione | 2 | |
| Resistenza al taglio con procedimento non tradizionale | X | |
| Opzionale: Protezione dagli urti | - | |

Se uno dei test di valutazione non è stato eseguito, il risultato mancante del test viene sostituito da una "X".

Guanti da lavoro IceGrip Plus

Latex con struttura



Caratteristiche / Vantaggi

- Guanti invernali a due strati
- Protezione dal freddo
- Ottima visibilità grazie al colore sgargiante
- Perfetta vestibilità con una sensibilità al tatto

Applicazione

- Edilizia all'aperto
- Gestione dei rifiuti
- Silvicultura
- Perfetti per ambienti di lavoro freddo-umidi
- Adatti esclusivamente per attività con basso livello di rischio: Vibrazioni e urti minimi

| Art. no. | Descrizione | Taglie | Material | Rivestimento | Pz./conf. |
|----------|-------------|---------|-----------------------------|---------------------|-----------|
| 800521 | E800 | 7 (S) | Poliestere, Interno: spugna | Latex con struttura | 10 |
| 800522 | E800 | 8 (M) | Poliestere, Interno: spugna | Latex con struttura | 10 |
| 800523 | E800 | 9 (L) | Poliestere, Interno: spugna | Latex con struttura | 10 |
| 800524 | E800 | 10 (XL) | Poliestere, Interno: spugna | Latex con struttura | 10 |

Informazioni tecniche

Criteri di qualificazione secondo la norma EN 388:2016

| | | |
|--|---|--|
| Resistenza all'abrasione | 4 | |
| Resistenza al taglio con procedimento tradizionale (metodo Coup) | 2 | |
| Resistenza allo strappo | 2 | |
| Resistenza alla perforazione | 1 | |
| Resistenza al taglio con procedimento non tradizionale | X | |
| Opzionale: Protezione dagli urti | - | |

Se uno dei test di valutazione non è stato eseguito, il risultato mancante del test viene sostituito da una "X".

Elmetto protettivo (EN 397)



Elmetto protettivo

Protezione perfetta per lavori in quota e per lavori a livello pavimento



| Art. no. | Colore | Circonferenza della testa [cm] | Peso totale [g] | Pz./conf. |
|----------|--------|--------------------------------|-----------------|-----------|
| 800397 | nero | 51 - 62 | 375 | 1 |
| 800398 | bianco | 51 - 62 | 375 | 1 |
| 800399 | rosa | 51 - 62 | 375 | 1 |

Vantaggi e caratteristiche

- Protezione ottimale per lavori in quota e lavori a livello pavimento
- Sistema a ruota/cremagliera per la regolazione della taglia
→ Circonferenza della testa regolabile da 51 a 62 cm
- Efficiente sistema d'aerazione con 10 prese d'aria
- Sottogola in nylon a quattro punti
- Peso ridotto per un elevato comfort d'uso
- Certificazione secondo EN 397



- 1 Le prese d'aria garantiscono una confortevole climatizzazione
- 2 Le clip assicurano il fissaggio sicuro di una lampada frontale
- 3 Attacco (esteticamente inapparente) per un eventuale paraorecchie
- 4 L'imbottitura interna è realizzata in nylon di confortevole qualità
- 5 Sistema a ruota/cremagliera di facile e rapido uso per una perfetta vestibilità

Martello da carpentiere, Morsetto da falegname Cinghia di sollevamento monouso, Supporto murale

Martello da carpentiere



| Art. no. | Dimensione [mm] ^{a)} | Peso [g] | Pz./conf. |
|----------|-------------------------------|----------|-----------|
| 800378 | 330 | 600 | 1 |

a) Lunghezza totale

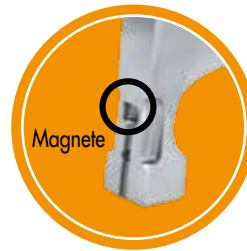

Caratteristiche

- Completo di reggi-chiodo magnetico
- Collaudo e certificazione VPA/GS

Morsetto da falegname

Morsetto da falegname estremamente robusto e adatto per un uso professionale



| Art. no. | Dimensione [mm] ^{a)} | Pz./conf. |
|----------|-------------------------------|-----------|
| 800388* | 600 x 95 | 1 |
| 800389* | 800 x 95 | 1 |
| 800390* | 1000 x 95 | 1 |
| 800391* | 1250 x 95 | 1 |
| 800392* | 1500 x 95 | 1 |
| 800393* | 2000 x 95 | 1 |

a) Apertura x distanza utile
*Articolo in esaurimento

Vantaggi

- Barra di scorrimento estremamente stabile
- Manopola ergonomica e antiscivolo
- Piastre di serraggio molto larghe e ricambiabili
→ Protezione del pezzo in lavorazione
→ Fornitura inclusiva di una piastra di serraggio
- Elevata resistenza agli urti
- Piastre di supporto applicabili sulla barra di scorrimento
→ Garantiscono un appoggio livellato sul pezzo in lavorazione, proteggendolo così contro ulteriori segni di compressione

Morsetto da falegname in acciaio

Per un impiego universale



| Art. no. | Campate [mm] | Distanza utile [mm] | Peso [kg] | Pz./conf. |
|----------|--------------|---------------------|-----------|-----------|
| 800356 | 200 | 120 | 1,39 | 1 |
| 800357 | 400 | 120 | 1,75 | 1 |
| 800358 | 600 | 120 | 2,10 | 1 |
| 800359 | 800 | 120 | 2,46 | 1 |
| 800360 | 1000 | 120 | 2,81 | 1 |

Vantaggi

- Robusta asta di scorrimento
- Ergonomica impugnatura antiscivolo
- Elevata resistenza agli urti
- Ganascia fissa e ganascia mobile realizzate in ghisa malleabile
- Ganascia in PP impediscono lo slittamento degli strumenti

Cinghia di sollevamento monouso



| Art. no. | Lunghezza utile [cm] | Capacità portante nominale [kg] | Pz./conf. |
|----------|----------------------|---------------------------------|-----------|
| 800361 | 40 | 800 | 1 |
| 800362 | 50 | 800 | 1 |
| 800363 | 60 | 800 | 1 |
| 800381 | 80 | 800 | 1 |
| 800382 | 100 | 800 | 1 |
| 800383 | 120 | 800 | 1 |

Vantaggi

- Conveniente mezzo di trasporto
- Facile impiego e smaltimento
- Minimo peso proprio
- Facile distacco dopo l'uso
- Fabbriato secondo DIN 60005

Descrizione

La cinghia di sollevamento monouso è ideale per trasportare le merci dal luogo di produzione fino al consumatore finale. Ai sensi della DIN 60005 le cinghie di sollevamento monouso possono essere utilizzate un'unica volta e devono essere distrutte e smaltite dopo aver raggiunto la destinazione finale della catena di trasporto.

| Art. no | Lunghezza utile/EWL | Circonferenza/CIRU. | WLL [kg] | Fattore di sicurezza | Larghezza [mm] | Materiale | Norm |
|---------|---------------------|---------------------|----------|----------------------|----------------|-----------------|-----------|
| 800361 | 40 | 80 | 800 | 5:1 | 48 | 100% Poliestere | DIN 60005 |
| 800362 | 50 | 100 | 800 | 5:1 | 48 | 100% Poliestere | DIN 60005 |
| 800363 | 60 | 120 | 800 | 5:1 | 48 | 100% Poliestere | DIN 60005 |
| 800381 | 80 | 160 | 800 | 5:1 | 48 | 100% Poliestere | DIN 60005 |
| 800382 | 100 | 200 | 800 | 5:1 | 48 | 100% Poliestere | DIN 60005 |
| 800383 | 120 | 240 | 800 | 5:1 | 48 | 100% Poliestere | DIN 60005 |

Capacità di carico [kg]

| Semplicemente diritto | Semplicemente allacciato | Semplicemente piegato | 7° - 45° | 45° - 60° |
|-----------------------|--------------------------|-----------------------|----------|-----------|
| 800 | 640 | 1600 | 1120 | 800 |
| | | | | |

Supporto murale

Supporto per l'installazione di pareti prefabbricate, zincato

| Art. no. | Lunghezza [mm] | Inclinazione | Pz./conf. |
|----------|----------------|--------------|-----------|
| 803572 | 1600 - 3000 | max. 45° | 1 |



Ambito di regolazione di 160 - 300 cm:

- Regolazione con 13 posizioni di arresto a intervalli di 10,6 cm
- Regolazione di precisione in un ambito di regolazione di 19 cm

Vantaggi

- Impiego universale
- Maneggevole
- Rapido da montare
- Il montaggio avviene pressoché senza sforzo fisico
- Particolarmente sicuro e robusto
- Fa risparmiare tempo

Facilita enormemente l'assemblaggio di pareti prefabbricate

Grazie alla loro elevata capacità di carico, i supporti per pareti prodotti dalla Eurotec supportano senza problemi le pareti fino al completamento del loro assemblaggio, riducendo così il numero di persone necessarie per la loro installazione.

NUOVO
nel nostro programma

Funi ad anello continuo

Per il sollevamento di carichi sensibili



Vantaggi / Caratteristiche

- Secondo EN1492-2
- Rivestimento esterno doppio tessuto in poliestere, nucleo in filo di poliestere
- Capacità di carico elevata
- Peso proprio ridotto
- Ampia superficie di appoggio
- Codifica colore secondo la norma UE
- Nastri cuciti
- Capacità di carico (WLL - Working Load Limit) indicata in stampa

Funi ad anello continuo

Capacità di carico 1000 kg



| Art. no. | Dimensione | Circonferenza [m] | Carico massimo [kg] | Pz./conf. |
|----------|---------------|-------------------|---------------------|-----------|
| 324040 | 1 m x 50 mm | 2 | 1000 | 1 |
| 324070 | 1,5 m x 50 mm | 3 | 1000 | 1 |

Funi ad anello continuo

Capacità di carico 2000 kg



| Art. no. | Dimensione | Circonferenza [m] | Carico massimo [kg] | Pz./conf. |
|----------|---------------|-------------------|---------------------|-----------|
| 324060 | 1 m x 55 mm | 2 | 2000 | 1 |
| 324080 | 1,5 m x 55 mm | 3 | 2000 | 1 |
| 324050 | 2 m x 55 mm | 4 | 2000 | 1 |

Funi ad anello continuo

Capacità di carico 3000 kg



| Art. no. | Dimensione | Circonferenza [m] | Carico massimo [kg] | Pz./conf. |
|----------|-------------|-------------------|---------------------|-----------|
| 324100 | 2 m x 65 mm | 4 | 3000 | 1 |

NUOVO
nel nostro programma

Cinghie per fissaggio



Vantaggi / Caratteristiche

- Secondo EN 12195-2
- Un pezzo o due pezzi
- Elevata resistenza allo strappo
- Capacità di carico da 125 a 2500 kg

Cinghie per fissaggio

Con cricchetto e ganci a uncino



| Art. no. | Dimensione | Capacità di carico [kg] * | Materiale | Pz./conf. |
|----------|--------------|---------------------------|------------|-----------|
| 323680 | 5 m x 25 mm | 500 | Poliestere | 1 |
| 323690 | 6 m x 35 mm | 1000 | Poliestere | 1 |
| 323770 | 6 m x 35 mm | 1500 | Poliestere | 1 |
| 323960 | 8 m x 50 mm | 2000 | Poliestere | 1 |
| 323970 | 12 m x 50 mm | 2000 | Poliestere | 1 |

* Forza di trazione max. consentita in trazione orizzontale: vedere capacità di carico. Forza di trazione max. consentita in avvolgimento: doppia capacità di carico.

Caratteristiche / Vantaggi

- Bicomponente
- Cinghia PES
- Estremità cinghia con ganci a uncino
- Secondo EN 12195-2

Cinghie per fissaggio

Con cricchetto Ergo e ganci a uncino



| Art. no. | Dimensione | Capacità di carico [kg] * | Materiale | Pz./conf. |
|----------|-------------|---------------------------|------------|-----------|
| 323830 | 8 m x 50 mm | 2000 | Poliestere | 1 |

* Forza di trazione max. consentita in trazione orizzontale: vedere capacità di carico. Forza di trazione max. consentita in avvolgimento: doppia capacità di carico.

Caratteristiche / Vantaggi

- Bicomponente
- Cinghia PES
- Estremità cinghia con ganci a uncino
- Secondo EN 12195-2

Cinghie per fissaggio

Con cricchetto e ganci a uncino, 8 m x 50 mm



| Art. no. | Dimensione | Capacità di carico [kg] | Materiale | Pz./conf. |
|----------|-------------|-------------------------|------------|-----------|
| 323980 | 8 m x 50 mm | 2500 | Poliestere | 1 |

Caratteristiche / Vantaggi

- Bicomponente
- Cinghia PES
- Estremità cinghia con ganci a uncino
- Forza di trazione max. consentita in trazione orizzontale: 2500 daN, in avvolgimento: 5000 daN
- Secondo EN 12195-2

Cinghie per fissaggio

Con ganci a S



| Art. no. | Dimensione | Capacità di carico [kg] | Materiale | Pz./conf. |
|----------|-------------|-------------------------|------------|-----------|
| 323950 | 5 m x 25 mm | 500 | Poliestere | 1 |

Caratteristiche / Vantaggi

- Bicomponente
- Cinghia PES
- Estremità cinghia con gancio a S
- Forza di trazione max. consentita in trazione orizzontale: 500 daN, in avvolgimento: 1000 daN
- Secondo EN 12195-2

Cinghie per fissaggio

Con cricchetto 5 m x 25 mm

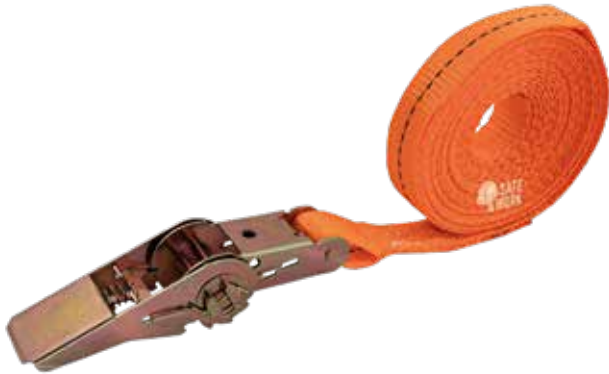

| Art. no. | Dimensione | Capacità di carico [kg] | Materiale | Pz./conf. |
|----------|-------------|-------------------------|------------|-----------|
| 323710 | 5 m x 25 mm | 500 | Poliestere | 1 |

Caratteristiche / Vantaggi

- A un pezzo
- Cinghia PES
- Forza di trazione max. consentita in trazione orizzontale: 500 daN, in avvolgimento: 1000 daN
- Secondo EN 12195-2

Cinghie per fissaggio

Con cricchetto 6 m x 35 mm



| Art. no. | Dimensione | Capacità di carico [kg] | Materiale | Pz./conf. |
|----------|-------------|-------------------------|------------|-----------|
| 323860 | 6 m x 35 mm | 1000 | Poliestere | 1 |

Caratteristiche / Vantaggi

- A un pezzo
- Cinghia PES
- Forza di trazione max. consentita in trazione orizzontale: 1000 daN, in avvolgimento: 2000 daN
- Secondo EN 12195-2

Cinghie per fissaggio

Con cricchetto 8 m x 50 mm



| Art. no. | Dimensione | Capacità di carico [kg] | Materiale | Pz./conf. |
|----------|-------------|-------------------------|------------|-----------|
| 323870 | 8 m x 50 mm | 2000 | Poliestere | 1 |

Caratteristiche / Vantaggi

- A un pezzo
- Cinghia PES
- Forza di trazione max. consentita in trazione orizzontale: 2000 daN, in avvolgimento: 4000 daN
- Secondo EN 12195-2

Cinghie per fissaggio

Con cricchetto 5 m x 25 mm



| Art. no. | Dimensione | Capacità di carico [kg] | Materiale | Pz./conf. |
|----------|-------------|-------------------------|------------|-----------|
| 323850 | 5 m x 25 mm | 250 | Poliestere | 1 |

Caratteristiche / Vantaggi

- A un pezzo
- Cinghia PES
- Forza di trazione max. consentita in trazione orizzontale: 250 daN, in avvolgimento: 500 daN
- Secondo EN 12195-2

Cinghie per fissaggio

Con ganci a uncino



| Art. no. | Dimensione | Capacità di carico [kg] | Materiale | Contenuto | Pz./conf. |
|----------|---------------|-------------------------|------------|-----------|-----------|
| 323820 | 2,5 m x 25 mm | 125 | Poliestere | 2 | 1 |
| 323990 | 4 m x 25 mm | 125 | Poliestere | 2 | 1 |

Caratteristiche / Vantaggi

- A un pezzo
- Cinghia PES
- Forza di trazione max. consentita in trazione orizzontale: 125 daN, in avvolgimento: 250 daN
- Secondo EN 12195-2

Cinghie per fissaggio

Con fibbia



| Art. no. | Dimensione | Capacità di carico [kg] | Materiale | Pz./conf. |
|----------|-------------|-------------------------|------------|-----------|
| 323800 | 3 m x 25 mm | 250 | Poliestere | 1 |
| 323810 | 5 m x 25 mm | 250 | Poliestere | 1 |

Caratteristiche / Vantaggi

- A un pezzo
- Cinghia PES
- Forza di trazione max. consentita in trazione orizzontale: 250 daN, in avvolgimento: 500 daN
- Secondo EN 12195-2

Sistema d'ancoraggio e trasporto

Ancoraggi da trasporto e viti per ancoraggi da trasporto

Ancoraggio da trasporto

Acciaio di qualità



Punti da osservare

- Le viti per ancoraggi da trasporto possono essere utilizzate solo una volta
- Le viti devono essere avvitate senza preforatura
- Leggere accuratamente le istruzioni per l'uso prima di impiegare il prodotto
- Gli utenti devono essere opportunamente istruiti prima di iniziare a utilizzare il prodotto
- Prima dell'uso si deve verificare l'integrità degli ancoraggi da trasporto e scartare eventualmente gli ancoraggi danneggiati
- Il peso del componente non deve eccedere il valore ammissibile
- Sono necessari almeno 2 punti di ancoraggio per ogni componente da sollevare

Il sistema sicuro per il sollevamento di carichi

L'elemento per il sollevamento manuale, realizzato in acciaio di alta qualità, consente un sicuro e agevole sollevamento di componenti in legno di qualsiasi tipo. Gli ancoraggi da trasporto per carichi fino a 1,3 tonnellate possono essere impiegati esclusivamente in combinazione con le viti Eurotec per ancoraggi da trasporto Ø 11 x 125 mm e Ø 11 x 160 mm. Le viti Eurotec per ancoraggi da trasporto possono essere utilizzate solo una volta. Queste viti devono essere avvitate senza preforatura in elementi in legno massiccio (legno di conifere), legno lamellare, piallacci, tavolami o travi lamellari. Un impiego in legni di latifoglie non è ammissibile. Saremo lieti di mettervi a disposizione le nostre istruzioni per l'uso con le indicazioni relative alle posizioni di montaggio possibili o consentite.

Capacità di alzata^{a)} per ogni punto di ancoraggio^{b)}

| | γ^d | α^d | 11 x 125 mm | 11 x 160 mm |
|--------------|------------|------------|-------------|-------------|
| Tiro assiale | 60° | 60° | 533 kg | 603 kg |
| | 60° | 30° | 409 kg | 462 kg |
| Tiro obliquo | 60° | 90° | 462 kg | 522 kg |
| | 60° | 0° | 139 kg | 157 kg |

a) Dimensionamento secondo ETA-11/0024 con densità apparente $\rho_k = 350 \text{ kg/m}^3$; $k_{mod} = 0,9$; $\gamma_M = 1,3$; $\gamma_R = 1,35$; $g = 9,81 \text{ m/s}^2$ e coefficiente dinamico $\phi_2 = 1,16$.

Tutti i valori meccanici indicati sono da considerarsi in funzione delle assunzioni fatte e rappresentano solo esempi di calcolo. Tutti i valori rappresentano valori minimi calcolati e sono validi con riserva di refusi di trascrizione e di stampa.

b) Devono essere previsti almeno 2 tratti per ogni componente da sollevare. Ogni tratto deve essere collegato ad un unico punto di ancoraggio. Se si impiegano più di 2 tratti possono essere considerati come portanti solo 2 punti di ancoraggio, a meno che non sia garantita una distribuzione omogenea del carico (p.es. mediante un apposito compensatore) su ulteriori tratti o che la distribuzione non uniforme del carico non superi il carico ammissibile previsto per i singoli tratti.

c) γ - Angolo di inclinazione del tratto (catena, fune, fascia di sollevamento ecc.): minimo 60° secondo BGR 500

d) α - angolo tra direzione delle fibre e asse della vite

Attenzione: i valori indicati sono intesi come aiuto per la pianificazione. I calcoli di progetto devono essere eseguiti esclusivamente da persone autorizzate.

Vite per ancoraggi da trasporto

Acciaio di qualità, con punta AG, rivestimento speciale



| Art. no. | Dimensione [mm] | Chiave | Pz./conf. |
|----------|-----------------|--------|-----------|
| 110359 | 11 x 125 | SW17 | 20 |
| 110360 | 11 x 160 | SW17 | 20 |

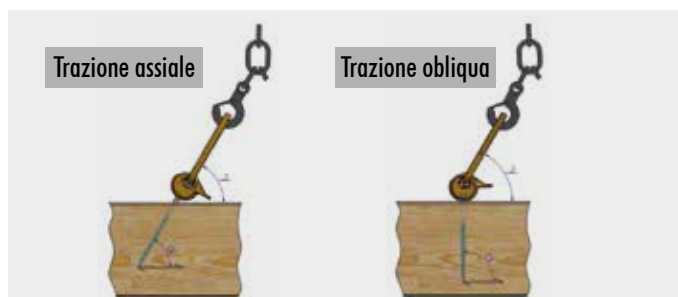

Cutter, cutter a serramanico/set

Due utensili ideali per ogni artigiano

Cutter

| Art. no. | Descrizione | Pz./conf. |
|----------|-----------------------|-----------|
| 800387 | con 8 lame a spezzare | 1 |



Vantaggi

- Astuccio lame amovibile con 8 lame a spezzare
- Avanzamento e arresto automatico della lama
- Ergonomica impugnatura antiscivolo

Cutter a serramanico

| Art. no. | Descrizione | Pz./conf. |
|----------|--------------------------|-----------|
| 800411 | incl. 5 lame di ricambio | 6 |

Viene fornita con espositore di presentazione



Set cutter a serramanico

| Art. no. | Descrizione | Pz./conf. |
|----------|--|-----------|
| 800408 | incl. 5 lame di ricambio e 1 custodia per coltelli | 6 |

Viene fornito con espositore di presentazione



Vantaggi

- Lunghezza della lama superiore del 40% rispetto alle lame dei cutter tradizionali
- Meccanismo di cambio rapido
- Appoggio per il pollice
- Sicuro blocco e sblocco della lama
- Corpo in acciaio inox
- 4 posizioni di arresto della lama
- Impugnatura antiscivolo
- Compatibile con lame standard

Sega giapponese, Multitool

Sega giapponese

Pieghevole



Settori di impiego

- Carpenteria, cura degli alberi, rifilatura dei rami ecc.

Vantaggi

- Sempre a portata di mano, tagli precisi e lama flessibile
- Meno sforzo e ridotta usura del materiale
- Risparmio di tempo

Attenzione

- Le superfici di taglio sono estremamente affilate
- Prima di iniziare a utilizzare la sega è opportuno familiarizzarsi con il suo uso, al fine di prevenire il rischio di lesioni

| Art. no. | Dimensione della lama [mm] ^{a)} | Dimensione [mm] ^{b)} | Spessore del materiale [mm] | Pz./conf. |
|----------|--|-------------------------------|-----------------------------|-----------|
| 800400 | 240 x 35 x 1 | 530/200 | 1 | 1 |

a) Lunghezza x Larghezza x Spessore

b) Lunghezza totale/Lunghezza del manico

Lama dentata di ricambio

Per sega giapponese



| Art. no. | Dimensione [mm] ^{a)} | Spessore del materiale [mm] | Pz./conf. |
|----------|-------------------------------|-----------------------------|-----------|
| 800401 | 240 x 35 | 1 | 1 |

a) Lunghezza x Larghezza

Multitool

| Art. no. | Materiale | Dimensione [mm] ^{a)} | Numero degli utensili singoli | Pz./conf. |
|----------|-----------|-------------------------------|-------------------------------|-----------|
| 800482 | Edelstahl | 105 x 50 x 20 | 10 | 1 |

a) Altezza x Lunghezza x Larghezza

Vantaggi

- Riunisce dieci utensili singoli in uno
- Include borsa e punte
- Pratico per quando si è fuori casa

Attenzione

- Durante la chiusura dei singoli utensili vi è il rischio di schiacciamento. Prestare attenzione alle dita e alle mani
- Conservare lontano dalla portata dei bambini!



Funzioni

- | | |
|---------------------------------|---|
| 1 Righello + lima | 6 Apribottiglie |
| 2 Giravite con testa a intaglio | 7 Giravite con testa a intaglio trasversale |
| 3 Porta inserti | 8 Sega |
| 4 Lama | 9 Tagliafilì |
| 5 Lama per seghe | 10 Pinza a punta |

Coltello per materiali isolanti, Segaccio (sega manuale)

Coltello per materiali isolanti

Lama in acciaio inox



- Lunghezza totale: 480 mm
- Lunghezza della lama: 340 mm
- Larghezza della lama: 50 mm
- Materiale: lama in acciaio inox, manico in plastica

| Art. no. | Denominazione | Lama[mm] | Pz./conf. |
|----------|---------------------------------|----------|-----------|
| 800410 | Coltello per materiali isolanti | 340 x 50 | 1 |

Coltello per materiali isolanti, bilaterale

Lama in acciaio inox



| Art. no. | Lunghezza totale [mm] | Lama [mm] | Pz./conf. |
|----------|-----------------------|-----------|-----------|
| 800409 | 550 | 420 x 50 | 1 |

Segaccio (sega manuale)

Sega universale



| Art. no. | Denominazione | Lunghezza [mm] | Pz./conf. |
|----------|--|----------------|-----------|
| 800405 | Segaccio (sega manuale) Sega universale | 500 | 1 |

Vantaggi

- Tagli precisi, minimo sforzo fisico
- Risparmio di tempo grazie all'elevata velocità di taglio
- Comoda impugnatura con inserto antiscivolo in gomma
- Dentatura sottoposta a un supplementare trattamento di ritempra, minore usura
- Impugnatura con arresti a 45° e 90° per impiego come dima angolare

Attenzione

- Le superfici di taglio sono estremamente affilate
- Prima di iniziare a utilizzare la sega è opportuno familiarizzarsi con il suo uso, al fine di prevenire il rischio di lesioni



Disponibile come display di presentazione contenente 12 unità.

Laser 50M

Laser 50M

| Art. no. | Dimensione [mm] | Peso | Pz./conf. |
|----------|-----------------|------|-----------|
| 800469 | 119 x 49,5 x 22 | 68 g | 1 |

**Vantaggi**

- Tecnologia laser precisa e affidabile - 50 metri di portata
- Misurazione semplice di distanze, aree e volumi
- Include custodia da cintura e batterie
- Memorizza le ultime 10 misurazioni

Descrizione

Con il misuratore di distanza laser Eurotec da 50m si possono eseguire calcoli delle superfici o dei volumi. È pensato sia per il semplice operaio che per il professionista. Inoltre possono essere aggiunti e sottratti i dati di misura. Grazie alla sua funzione di memoria, potrete risalire alle 10 ultime misurazioni. L'alloggiamento stabile con protezione da acqua e polvere secondo IP54 è ideale per l'uso quotidiano in cantiere.



Laser a linee incrociate, Laser combinato

Allineamento preciso grazie all'innovativa tecnologia laser

Laser a linee incrociate



Vantaggi

- Crea linee definite con una precisione da $\pm 0,3$ mm fino a 10 m
- Area di autolivellamento da $\pm 4^\circ$
- Proietta una croce laser perfetta sulla parete
- Per un orientamento semplice e preciso degli oggetti
- Protezione dagli spruzzi d'acqua e dalla polvere secondo IP54

Descrizione

Con il laser a linee incrociate Eurotec, le faticose operazioni di orientamento con la livella diventano un lontano ricordo del passato. Il dispositivo consente di orientare facilmente vari oggetti, ad esempio per l'installazione di una cucina o dei mobili del bagno.

Grazie alla tecnologia del laser verde, le linee laser del dispositivo risultano fino a 4 volte più chiare all'occhio umano rispetto alle linee laser rosse.

In tal modo, sono disponibili più possibilità di impiego rispetto ai laser rossi ed è possibile creare aree di lavoro con fino a 30 m di distanza.

| Art. no. | Dimensione [mm] ^{a)} | Accessori | Pz./conf. |
|----------|-------------------------------|---------------------------------------|-----------|
| 800485 | 75,8 x 75,5 x 65,4 | Manuale utente, Custodia di trasporto | 1 |

a) Altezza x Lunghezza x Larghezza



Esempio di impiego: Laser a linee incrociate

| Art. no. | Dimensione [mm] ^{a)} | Accessori | Pz./conf. |
|----------|-------------------------------|---------------------------------------|-----------|
| 800486 | 108,3 x 120 x 76 | Manuale utente, Custodia di trasporto | 1 |

a) Altezza x Lunghezza x Larghezza

Laser combinato



Vantaggi

- Crea linee definite con una precisione da $\pm 0,2$ mm fino a 15 m
- Area di autolivellamento da $\pm 4^\circ$
- Combinazione di laser con linee a croce verde e di laser a cinque punti
- Per attività impegnative, ad esempio nella costruzione a secco e nelle finiture di interni
- Protezione dagli spruzzi d'acqua e dalla polvere secondo IP54

Descrizione

Con il laser combinato Eurotec, le faticose operazioni di orientamento con la livella diventano un lontano ricordo del passato. Il laser combinato Eurotec è ideale per i compiti più impegnativi, ad esempio nella costruzione a secco e nelle finiture di interni. Grazie alla combinazione di linee a croce verdi e di laser a cinque punti, è possibile orientare con precisione il dispositivo nella stanza con una definizione di 0,2 mm su 15 m, rispondendo in tal modo anche alle esigenze degli utenti professionali. Con i punti di piombo laser verdi non sarà più un problema effettuare orientamenti in verticale e in orizzontale. Il laser si autolivella già nell'area di $\pm 4^\circ$ in meno di 4 secondi.



Esempio di impiego: Laser combinato

Strumenti di misura

Per i lavori di casa e per l'uso professionale

Flessometro tascabile

Con magnete



Vantaggi

- Conforme alla classe di precisione CE I
- Arresto automatico del nastro di misura
- Riavvolgimento tramite azionamento di un tasto
- Potente magnete sul gancio finale
- Clip da cintura sul lato posteriore
- Nastro di misura con rivestimento in nylon su entrambi i lati
- Avvolgimento del nastro smorzato tramite arresto di fine corsa
- Robusta cassa in plastica antiurti e gommatura parziale

Caratteristiche

- Estensione massima prima del piegamento del nastro lungo 5 m (orizzontale): 2,00 m
- Estensione massima prima del piegamento del nastro lungo 5 m (verticale): 3,10 m
- Scala metrica

| Art. no. | Dimensione [mm] | Pz./conf. |
|----------|-----------------|-----------|
| 800461 | 5000 x 22 | 1 |

Rotella metrica

Acciaio



Vantaggi

- Conforme alla classe di precisione CE II
- Dispositivo di avvolgimento a manovella
- Rapporto di trasmissione di 3:1 per un rapido avvolgimento
- Nastro di misura con rivestimento in nylon su entrambi i lati
- Gancio finale ribaltabile montato sull'anello di trazione
- Punto zero sul bordo anteriore della guarnizione
- Robusta cassa in plastica antiurti e gommatura parziale

| Art. no. | Dimensione [mm] | Pz./conf. |
|----------|-----------------|-----------|
| 800464 | 30000 x 13 | 1 |

Marcatore per fori profondi

Pizzo: Acciaio inossidabile, Pin: Plastica in ABS

NUOVO
nel nostro programma



Vantaggi

- La matita è dotata di una punta metallica di elevata qualità con meccanismo di avanzamento della mina
- È possibile eseguire marcature sulle seguenti superfici:
→ Legno, metallo, cemento, ceramica, plastica, ecc.
- Temperino integrato nel cappuccio della matita
- Grazie alla clip integrata la matita non necessita di supporti separati

Descrizione

Il set di marcatori per fori profondi Eurotec permette di eseguire marcature anche in punti particolarmente difficili da raggiungere. Le mine in grafite di elevata qualità assicurano marcature precise su materiali come plastica, legno o acciaio. La ricarica fornita con il set contiene altre 6 mine in grafite. La matita è dotata di una punta metallica di elevata qualità con meccanismo di avanzamento della mina.

| Art. no. | Dimensione [mm] ^{a)} | Materiale | Pz./conf. |
|----------|-------------------------------|---|-----------|
| 800540 | 40,4 x 17,5 x 140,7 | Pizzo: Acciaio inossidabile Pin: Plastica in ABS | 1 |

a) Altezza x Larghezza x Lunghezza



Contiene 6 ulteriori
mine di grafite

Set Batti traccia

Con gesso



| Art. no. | Lunghezza [m] | Contenuto [g] | Pz./conf. |
|----------|---------------|---------------|-----------|
| 800462 | 30 | 200 | 1 |

Vantaggi

- Dispositivo di avvolgimento a manovella con possibilità di bloccaggio
- Rapporto di trasmissione di 3:1 per un rapido avvolgimento
- Robusta cassa in plastica antiurti e gommatura parziale
- Gancio resistente in acciaio inox
- Agevole riposizione del gancio finale sulla cassa del flessometro
- Cassettino scorrevole per un facile riempimento
- Inclusi 200 g di gesso blu idrorepellente
- Cassettino del gesso richiudibile

Colore blu



**Prodotti
adatti**

| Art. no. | Contenuto [g] | Pz./conf. |
|----------|---------------|-----------|
| 800463 | 200 | 1 |

Livella magnetica a bolla



| Art. no. | Dimensioni [mm] ^{a)} | Pz./conf. |
|----------|-------------------------------|-----------|
| 800394 | 50 x 600 x 20 mm | 1 |
| 800395 | 50 x 1000 x 20 mm | 1 |
| 800396 | 50 x 1800 x 20 mm | 1 |

a) Altezza x Lunghezza x Larghezza

Vantaggi

- Massima tolleranza di misurazione: 0,5 mm/m
- Massima sensibilità: 0,25 mm/m
- Ridotto scostamento di soli 0,15 mm/m
- Misurazione di piani orizzontali e verticali nonché di angolazioni a 45°
- I magneti prevengono lo scivolamento su superfici metalliche
- Facile pulizia, grazie alla verniciatura a polvere di alta qualità
- Massima affidabilità e lunga durata

Caratteristiche

- Materiale: alluminio
- Colore: giallo/nero
- Tre livelle – orizzontale/verticale/angolo 45°
- Corpi delle livelle: vetro acrilico trasparente, fissaggio con colla epossidica
- Magnetici a incasso sul lato inferiore

Cricchetti, Graffatrice a martello

Chiave a cricchetto per ponteggi

Con 8 bussole incorporate



| Art. no. | Chiave | Pz./conf. |
|----------|---------------------------------------|-----------|
| 800385 | 10 - 13 - 14 - 17 - 19 - 22 - 24 - 27 | 1 |

Chiave a cricchetto per ponteggi



Vantaggi

- Realizzata in acciaio al cromo/vanadio di alta qualità
- Doppio attacco multitemperato
- Invertitore per rotazione sinistrorsa e destrorsa
- Lunga duratura
- Versatilità d'impiego
- Facilità d'uso
- Flessibilità d'uso

| Art. no. | Chiave | Pz./conf. |
|----------|---------|-----------|
| 800386 | 19 - 22 | 2 |

Graffatrice a martello



- Impugnatura ergonomica soft-touch
- Facile rifornimento del caricatore
- Capacità massima: 168 graffe
- Raggiungimento della massima forza d'urto



| Art. no. | Dimensione [cm] | Peso [g] | Pz./conf. |
|----------|-----------------|----------|-----------|
| 800376 | 31 x 3,7 x 7,2 | 912 | 1 |

Graffe per graffatrice a martello

**Prodotti
adatti**

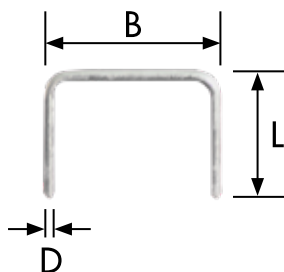

| Art. no. | Lunghezza [L/mm] | Larghezza [B/mm] | Spessore [D/mm] | Pz./conf.* |
|----------|------------------|------------------|-----------------|------------|
| 800371 | 6 | 10,6 | 1,25 | 1 |
| 800372 | 8 | 10,6 | 1,25 | 1 |
| 800373 | 10 | 10,6 | 1,25 | 1 |
| 800374 | 12 | 10,6 | 1,25 | 1 |

* 1 Pz./conf. = 5000 graffe per graffatrice a martello

Punta elicoidale

Punta elicoidale



Vantaggi

- Posizionamento preciso, garantito grazie alla punta elicoidale
- Forma speciale per un asporto ottimale del truciolo
 - Non richiede pressoché alcuno sforzo
 - Consente una rapida perforazione
 - Elevato volume di asporto
 - Adatto per fori particolarmente profondi
- Punta di centraggio con filettatura d'innesto integrata
 - Nessun slittamento della punta a forare
 - Avanzamento autonomo richiedente meno sforzo
 - Possibilità di lavorare a un basso numero di giri
- Incisore sulla punta perforante
 - Nessuna scheggiatura del foroh
 - Penetra rapidamente e senza scheggiature nel pezzo in lavorazione
 - Rende superflua una rifinitura del bordo di taglio
- Il gambo esagonale garantisce una presa sicura della punta forare nel mandrino
- Assolutamente ideale per fori passanti e fori pilota

| Art. no. | Dimensione [mm] ^{a)} | Pz./conf. |
|----------|-------------------------------|-----------|
| 800412 | 6 x 235 | 1 |
| 800413 | 6 x 320 | 1 |
| 800414 | 6 x 460 | 1 |
| 800415 | 8,0 x 235 | 1 |
| 800425 | 8,0 x 320 | 1 |
| 800435 | 8,0 x 460 | 1 |
| 800416 | 10,0 x 235 | 1 |
| 800426 | 10,0 x 320 | 1 |
| 800436 | 10,0 x 460 | 1 |
| 800417 | 12,0 x 235 | 1 |
| 800427 | 12,0 x 320 | 1 |
| 800437 | 12,0 x 460 | 1 |
| 800428 | 14,0 x 320 | 1 |
| 800438 | 14,0 x 460 | 1 |
| 800429 | 16,0 x 320 | 1 |
| 800439 | 16,0 x 460 | 1 |
| 800449 | 16,0 x 650 | 1 |
| 800430 | 18,0 x 320 | 1 |
| 800440 | 18,0 x 460 | 1 |
| 800450 | 18,0 x 650 | 1 |
| 800431 | 20,0 x 320 | 1 |
| 800441 | 20,0 x 460 | 1 |
| 800451 | 20,0 x 650 | 1 |
| 800432 | 22,0 x 320 | 1 |
| 800442 | 22,0 x 460 | 1 |
| 800452 | 22,0 x 650 | 1 |

a) Ø x Lunghezza

Set punte elicoidali



| Art. no. | Dimensione/punta [mm] | Pz./conf. |
|----------|---|-----------|
| 800455 | 8,0 x 320 - 10 x 320 - 12 x 320 - 14 x 320 16 x 320 - 18 x 320 - 20 x 320 - 22 x 320 | 1 |

Cunei di montaggio, blocchi di regolazione

Cuneo di montaggio

Con incavo



- Bloccaggio sicuro grazie allo speciale profilo della superficie
- L'incavo consente l'applicazione su chiodi e viti
- La dentatura interna dell'incavo previene uno slittamento dal chiodo o dalla vite

| Art. no. | Dimensione [mm] ^{a)} | Capacità di carico [kg] | Regolazione altezza [mm] | Colore | Pz./conf. |
|----------|-------------------------------|-------------------------|--------------------------|--------|-----------|
| 964550 | 10 x 70 x 35 | ≤ 200 | 10 - 15 | Giallo | 1000 |
| 964551 | 10 x 77 x 38 | ≤ 200 | 10 - 15 | Bianco | 1000 |
| 964552 | 15 x 88 x 43 | ≤ 300 | 15 - 22 | Grigio | 500 |
| 964553 | 25 x 140 x 43 | ≤ 500 | 25 - 42 | Nero | 364 |

a) Altezza x Lunghezza x Larghezza

Cuneo di montaggio

Chiuso



- Bloccaggio sicuro grazie allo speciale profilo della superficie

| Art. no. | Dimensione [mm] ^{a)} | Capacità di carico [kg] | Regolazione altezza [mm] | Colore | Pz./conf. |
|----------|-------------------------------|-------------------------|--------------------------|--------|-----------|
| 964546 | 8 x 65 x 28 | ≤ 200 | 8 - 12 | Rosso | 1000 |
| 964547 | 15 x 88 x 43 | ≤ 500 | 15 - 22 | Grigio | 550 |
| 964548 | 25 x 140 x 43 | ≤ 800 | 25 - 42 | Nero | 364 |
| 964549* | 25 x 140 x 43 | ≤ 2000 | 25 - 42 | Blu | 364 |

a) Altezza x Lunghezza x Larghezza

*Articolo in esaurimento

Blocco di regolazione

Con incavo



- L'incavo consente l'applicazione su chiodi e viti
- I blocchi di regolazione possono essere collegati fra loro, ove necessario
- La dentatura interna dell'incavo previene uno slittamento dal chiodo o dalla vite

| Art. no. | Dimensione [mm] ^{a)} | Capacità di carico [kg] | Colore | Pz./conf. |
|----------|-------------------------------|-------------------------|---------|-----------|
| 964561 | 1 x 80 x 50 | ≤ 200 | Blu* | 1000 |
| 964562 | 2 x 80 x 50 | ≤ 200 | Bianco* | 1000 |
| 964563 | 3 x 80 x 50 | ≤ 200 | Rosso* | 1000 |
| 964564 | 4 x 80 x 50 | ≤ 200 | Nero* | 1000 |
| 964565 | 5 x 80 x 50 | ≤ 200 | Verde* | 1000 |
| 964566 | 10 x 80 x 50 | ≤ 200 | Giallo* | 500 |

a) Altezza x Lunghezza x Larghezza

* Fino al cambio completo, viene consegnato il colore precedente

Blocco di regolazione



- Estremamente resistente alla pressione
→ capacità di carico di 2 tonnellate
- In caso di impilamento di più blocchi gli appositi connessioni a tenone evitano che i blocchi possano slittare l'uno sull'altro
- I tenoni scompaiono per effetto del carico

| Art. no. | Dimensione [mm] ^{a)} | Capacità di carico [kg] | Colore | Pz./conf. |
|----------|-------------------------------|-------------------------|---------|-----------|
| 964554 | 2 x 80 x 50 | ≤ 2000 | Rosso | 500 |
| 964555 | 3 x 80 x 50 | ≤ 2000 | Verde | 500 |
| 964556 | 5 x 80 x 50 | ≤ 2000 | Blu | 500 |
| 964557 | 7 x 80 x 50 | ≤ 2000 | Marrone | 500 |
| 964558 | 10 x 80 x 50 | ≤ 2000 | Nero | 500 |
| 964559 | 15 x 80 x 50 | ≤ 2000 | Giallo | 250 |
| 964560 | 20 x 80 x 50 | ≤ 2000 | Grigio | 250 |

a) Altezza x Lunghezza x Larghezza

Blocco di regolazione Mini

Con incavo



- L'incavo consente l'applicazione su chiodi e viti
- La dentatura interna dell'incavo previene uno slittamento dal chiodo o dalla vite

| Art. no. | Dimensione [mm] ^{a)} | Capacità di carico [kg] | Colore | Pz./conf. |
|----------|-------------------------------|-------------------------|---------|-----------|
| 964567 | 1 x 50 x 38 | ≤ 200 | Blu* | 500 |
| 964568 | 2 x 50 x 38 | ≤ 200 | Bianco* | 500 |
| 964569 | 3 x 50 x 38 | ≤ 200 | Rosso* | 500 |
| 964570 | 4 x 50 x 38 | ≤ 200 | Nero* | 500 |
| 964571 | 5 x 50 x 38 | ≤ 200 | Verde* | 500 |
| 964572 | 10 x 50 x 38 | ≤ 200 | Giallo* | 500 |

a) Altezza x Lunghezza x Larghezza

* Fino al cambio completo, viene consegnato il colore precedente

Box con cunei di montaggio assortiti

Con o senza incavo



| Art. no. | Contenuto (240 pezzi) | Pz./conf. |
|----------|---|-----------|
| 964575 | 80 pz. 964546 60 pz. 964550 50 pz. 964551 40 pz. 964547 10 pz. 964548 | 1 box |

Box con cunei di montaggio assortiti

Con incavo



| Art. no. | Contenuto (100 pezzi) | Pz./conf. |
|----------|-----------------------|-----------|
| 964573 | 50 pz. 964553, 964552 | 1 box |

Box con assortimento di blocchi di regolazione

Con incavo



| Art. no. | Contenuto (250 pezzi) | Pz./conf. |
|----------|---|-----------|
| 964576 | 45 pz. 964561, 964562, 964563, 964564, 964565 25 pz. 964566 | 1 box |

Box con assortimento di blocchi di regolazione



| Art. no. | Contenuto (140 pezzi) | Pz./conf. |
|----------|---|-----------|
| 964574 | 50 pz. 964554 25 pz. 964555, 964556, 964558 15 pz. 964560 | 1 box |

Box con assortimento di blocchi di regolazione Mini

Con incavo



| Art. no. | Contenuto (450 pezzi) | Pz./conf. |
|----------|--|-----------|
| 964577 | 100 pz. 964567, 964568, 964569, 964570 25 pz. 964571, 964572 | 1 box |

Box con assortimento di blocchi di regolazione 120mm



| Art. no. | Contenuto (90 pezzi) | Pz./conf. |
|----------|--|-----------|
| 964682 | 30 pz. 964578 25 pz. 964579 20 pz. 964580 10 pz. 964581 5 pz. 964582 | 1 box |



Blocco di regolazione L

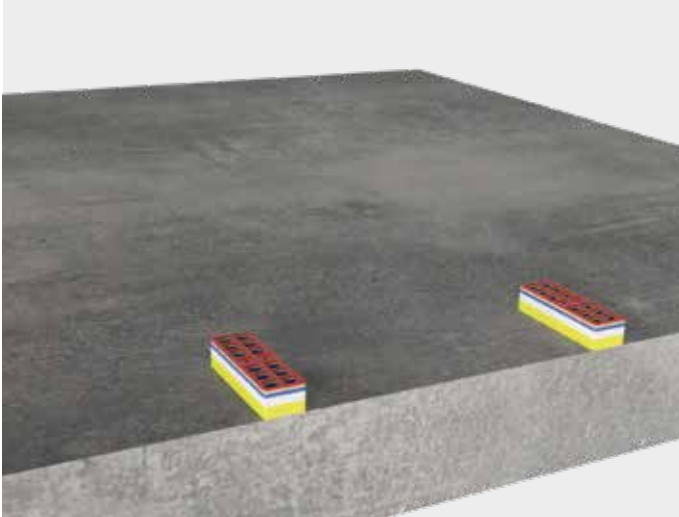
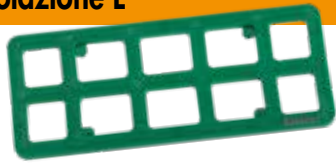

| Art. no. | Dimensione [mm] ^{a)} | Capacità di carico [kg] | Colore | Pz./conf. |
|----------|-------------------------------|-------------------------|--------|-----------|
| 964578 | 2 x 120 x 50 | ≤ 3000 | Rosso | 250 |
| 964579 | 3 x 120 x 50 | ≤ 3000 | Verde | 250 |
| 964580 | 5 x 120 x 50 | ≤ 3000 | Blu | 250 |
| 964581 | 10 x 120 x 50 | ≤ 3000 | Nero* | 100 |
| 964582 | 15 x 120 x 50 | ≤ 3000 | Giallo | 100 |

a) Altezza x Lunghezza x Larghezza

* Fino al cambio completo, viene consegnato il colore precedente

Blocco di regolazione XL



- Adatto per il livellamento di strutture a montanti
→ Protezione strutturale del legno, se utilizzato come spessore durante rasamento per strutture con montanti in legno
- Estremamente resistente alla pressione
→ Capacità di carico di 4 tonnellate
- Due fori per fissaggio mediante viti
- In caso di impilamento di più blocchi, le apposite connessioni a tenone evitano che i blocchi possano slittare l'uno contro l'altro
→ I tenoni scompaiono per effetto del carico



| Art. no. | Dimensione [mm] ^{a)} | Capacità di carico [kg] | Colore | Pz./conf. |
|----------|-------------------------------|-------------------------|--------|-----------|
| 964583 | 2 x 160 x 50 | ≤ 4000 | Rosso | 250 |
| 964584 | 3 x 160 x 50 | ≤ 4000 | Verde | 250 |
| 964585 | 5 x 160 x 50 | ≤ 4000 | Blu | 250 |
| 964586 | 10 x 160 x 50 | ≤ 4000 | Nero* | 100 |
| 964587 | 15 x 160 x 50 | ≤ 4000 | Giallo | 100 |

a) Altezza x Lunghezza x Larghezza

* Fino al cambio completo, viene consegnato il colore precedente





Ancoraggi in cemento e muratura

| | |
|--------------------------------------|-----------|
| Viti per calcestruzzo Rock | 388 - 392 |
| Tassello ancorante | 393 - 394 |
| Vite per calcestruzzo cellulare 1000 | 395 |
| EMD Multitassello | 395 |
| Ancorante chimico ad iniezione | 396 - 401 |
| Tasselli per telai | 402 - 403 |
| Tassello per isolanti rigidi | 404 |
| Tassello per cartongesso | 404 |
| Tassello con rondella isolante | 405 |
| Tassello a battere | 405 - 406 |
| Chiodo Express | 406 |
| Tassello ermetico | 407 |
| Rivetti di rinforzo | 407 |
| Chiodo per soffitti | 408 |
| Viti telaio - calcestruzzo | 409 - 410 |
| Disco di fissaggio | 410 |
| Vite per telai in legno | 411 |
| Level Max | 411 |

Viti per calcestruzzo Rock

Per il fissaggio su calcestruzzo senza l'utilizzo di tasselli



Impiegabili per?

- Per ancoraggi nel calcestruzzo (calcestruzzo normale da C20/25 a C50/60)

Caratteristiche

- Durante l'avvitamento la filettatura esegue la maschiatura di una controfilettatura perfettamente adattata nel supporto.
- Vite ad alta resistenza in acciaio
- Processo di indurimento complesso
- Filettatura speciale

Vantaggi

- Montaggio senza tassello
- Elevati valori di resistenza all'estrazione
- Nessun effetto di espansione e conseguente possibilità di riduzione delle distanze dai bordi
- Vasta gamma di applicazioni grazie alle varie teste ed ai vari diametri delle viti disponibili
- Economico elemento di fissaggio
 - Riduzione dei tempi di montaggio
 - Risparmio sui costi di materiale
- Montaggio semplice e rapido
 - Posizionamento e montaggio in un'unica operazione

Avvisi

- Il foro deve essere praticato esclusivamente con trapani e punte a percussione
- I parametri di posizionamento devono essere rigorosamente rispettati
- Applicazione solo su calcestruzzo normale da C20/25 a C50/60



Software di dimensionamento ECS
modulo di dimensionamento

Fissaggio su calcestruzzo con vite per calcestruzzo Rock



Testa esagonale con flangia, acciaio zincato

Testa esagonale con flangia, rivestimento speciale

Testa esagonale, acciaio zincato

Testa svasata, acciaio zincato

Testa esagonale, Bimetallo A2

Vite Rock per calcestruzzo

Testa esagonale con flangia, acciaio zincato



| Art. no. | Dimensione [mm] | Chiave | Pz./conf. |
|----------|-----------------|--------|-----------|
| 110227* | 7,5 x 40 | SW13 | 100 |
| 110228* | 7,5 x 50 | SW13 | 100 |
| 110229 | 7,5 x 60 | SW13 | 100 |
| 110230 | 7,5 x 80 | SW13 | 100 |
| 110231 | 7,5 x 100 | SW13 | 100 |
| 110232* | 10,5 x 50 | SW15 | 100 |
| 110233* | 10,5 x 60 | SW15 | 100 |
| 110234 | 10,5 x 80 | SW15 | 100 |
| 110235 | 10,5 x 100 | SW15 | 100 |
| 110236 | 10,5 x 120 | SW15 | 100 |
| 110237 | 10,5 x 140 | SW15 | 100 |
| 110238 | 10,5 x 160 | SW15 | 100 |

* Viti non omologate secondo ETA-15/0886

Vite Rock per calcestruzzo

Testa esagonale con flangia, rivestimento speciale



| Art. no. | Dimensione [mm] | Chiave | Pz./conf. |
|----------|-----------------|--------|-----------|
| 110253 | 16,5 x 115 | SW18 | 25 |
| 110254 | 16,5 x 135 | SW18 | 25 |
| 110255 | 16,5 x 160 | SW18 | 25 |

Vite Rock per calcestruzzo

Testa esagonale, acciaio zincato

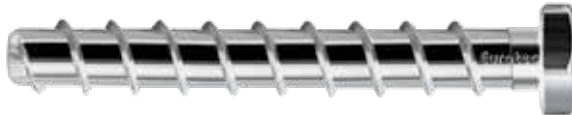

| Art. no. | Dimensione [mm] | Chiave | Pz./conf. |
|----------|-----------------|--------|-----------|
| 110338* | 7,5 x 40 | SW13 | 100 |
| 110339* | 7,5 x 50 | SW13 | 100 |
| 110340 | 7,5 x 60 | SW13 | 100 |
| 110341 | 7,5 x 80 | SW13 | 100 |
| 110342* | 10,5 x 60 | SW15 | 100 |
| 110343 | 10,5 x 80 | SW15 | 100 |
| 110344 | 10,5 x 100 | SW15 | 100 |
| 110345 | 10,5 x 120 | SW15 | 100 |
| 110346 | 10,5 x 140 | SW15 | 100 |
| 110347 | 10,5 x 160 | SW15 | 100 |
| 110336* | 12,5 x 60 | SW17 | 100 |
| 110337 | 12,5 x 80 | SW17 | 100 |
| 110327 | 12,5 x 100 | SW17 | 100 |
| 110328 | 12,5 x 120 | SW17 | 100 |
| 110329 | 12,5 x 140 | SW17 | 50 |
| 110330 | 12,5 x 160 | SW17 | 50 |
| 110331 | 12,5 x 180 | SW17 | 50 |
| 110332 | 12,5 x 200 | SW17 | 50 |
| 110333 | 12,5 x 240 | SW17 | 50 |
| 110334 | 12,5 x 280 | SW17 | 50 |
| 110335 | 12,5 x 320 | SW17 | 50 |

* Viti non omologate secondo ETA-15/0886

Vite Rock per calcestruzzo

Testa svasata, acciaio zincato



| Art. no. | Dimensione [mm] | Inserto | Pz./conf. |
|----------|-----------------|---------|-----------|
| 110348* | 7,5 x 40 | TX40 ● | 100 |
| 110349 | 7,5 x 60 | TX40 ● | 100 |
| 110350 | 7,5 x 80 | TX40 ● | 100 |
| 110351 | 7,5 x 100 | TX40 ● | 100 |
| 110352 | 7,5 x 120 | TX40 ● | 100 |
| 110353 | 7,5 x 140 | TX40 ● | 100 |
| 110354 | 7,5 x 160 | TX40 ● | 100 |

* Viti non omologate secondo ETA-15/0886

Vite Rock per calcestruzzo

Testa esagonale, Bimetallo A2

| Art. no. | Dimensione [mm] | Chiave | Pz./conf. |
|----------|-----------------|--------|-----------|
| 110355 | 10,5 x 95 | SW15 | 8 |



Adatto per
PediX e Robusto

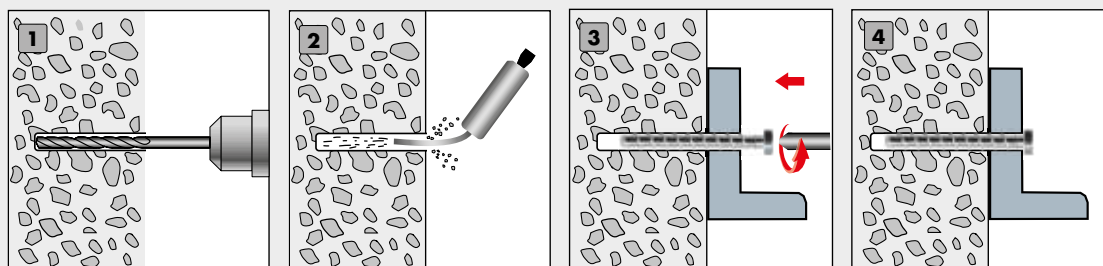

Impiego

- 1** Praticare il foro (con trapano e punta a percussione)
- 2** Pulire il foro
- 3** Fissare il pezzo da applicare
- 4** Finito



Informazioni tecniche Vite per calcestruzzo Rock

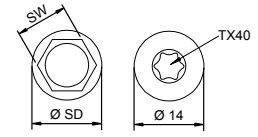
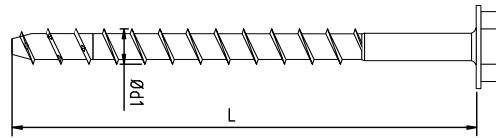
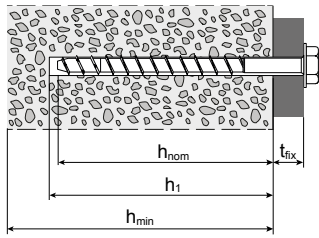

| Dimensione Ø x Lunghezza Ød1 x L [mm] | Ø Testa SW/dk [mm] | Ø Flangia SD [mm] | Spessore minimo del componente h _{min} [mm] | Spessore dell' elemento da fissare t _{fix} [mm] | Profondità di avvita- mento h _{nom} [mm] | Valori caratteristici della capacità di carico con sollecitazioni di trazione o trasversali ^{a)} | | | | Diametro della punta a forare (calcestruzzo) d ₀ [mm] | Profondità di foratura h ₁ [mm] | Diametro di foratura (Elemento da fissare) d _f [mm] | Distanza min. bordo / interasse min S _{min} /C _{min} [mm] |
|--|-----------------------------|----------------------------|---|---|---|--|--|---|--|---|--|--|---|
| | | | | | | Resistenza ai carichi di trazione (Calcestruzzo C20/25 non fessurato) N _{Rk,p} [kN] | Resistenza ai carichi di trazione (Calcestruzzo C20/25 fessurato) N _{Rk,p} [kN] | Resistenza alla forza di taglio (Acciaio) V _{Rk,s} ^{b)} [kN] | Momento flettente (Acciaio) M _{Rk,s} ^{b)} [Nm] | | | | |

Rock esagonale con flangia

| | | | | | | | | | | | | | |
|------------|------|------|-----|----|-----|------|------|------|-------|----|-----|----|-----|
| 7,5 x 60 | SW13 | 16,5 | 100 | 5 | 55 | 6,0 | 3,0 | 11,0 | 19,0 | 6 | 70 | 9 | 40 |
| 7,5 x 80 | | | | 25 | | | | | | | | | |
| 10,5 x 80 | SW15 | 17,5 | 160 | 5 | 75 | 6,0 | 3,0 | 22,0 | 51,0 | 9 | 90 | 12 | 55 |
| 10,5 x 100 | | | | 25 | | | | | | | | | |
| 10,5 x 120 | | | | 45 | | | | | | | | | |
| 10,5 x 140 | | | | 65 | | | | | | | | | |
| 10,5 x 160 | | | | 85 | | | | | | | | | |
| 16,5 x 115 | SW18 | 30,5 | 175 | 5 | 110 | 40,0 | 30,0 | 57,9 | 235,9 | 14 | 130 | 18 | 100 |
| 16,5 x 135 | | | | 25 | | | | | | | | | |
| 16,5 x 160 | | | | 50 | | | | | | | | | |

Rock esagonale

| | | | | | | | | | | | | | |
|------------|------|-----|-----|-----|----|------|------|------|------|----|----|----|----|
| 7,5 x 60 | SW13 | n/a | 100 | 5 | 55 | 6,0 | 3,0 | 11,0 | 19,0 | 6 | 70 | 9 | 40 |
| 7,5 x 80 | | | | 25 | | | | | | | | | |
| 10,5 x 80 | SW15 | n/a | 160 | 5 | 75 | 6,0 | 3,0 | 22,0 | 51,0 | 9 | 90 | 12 | 55 |
| 10,5 x 100 | | | | 25 | | | | | | | | | |
| 10,5 x 120 | | | | 45 | | | | | | | | | |
| 10,5 x 140 | | | | 65 | | | | | | | | | |
| 10,5 x 160 | | | | 85 | | | | | | | | | |
| 12,5 x 80 | SW17 | n/a | 200 | 5 | 75 | 25,0 | 12,0 | 35,0 | 98,0 | 10 | 90 | 14 | 65 |
| 12,5 x 100 | | | | 5 | | | | | | | | | |
| 12,5 x 120 | | | | 25 | | | | | | | | | |
| 12,5 x 140 | | | | 45 | | | | | | | | | |
| 12,5 x 160 | | | | 65 | | | | | | | | | |
| 12,5 x 180 | | | | 85 | | | | | | | | | |
| 12,5 x 200 | | | | 105 | | | | | | | | | |
| 12,5 x 240 | | | | 145 | | | | | | | | | |
| 12,5 x 280 | | | | 185 | | | | | | | | | |
| 12,5 x 320 | | | | 225 | | | | | | | | | |

Rock svasata

| | | | | | | | | | | | | | |
|-----------|------|-----|-----|-----|----|-----|-----|------|------|---|----|---|----|
| 7,5 x 60 | 14,0 | n/a | 100 | 5 | 55 | 6,0 | 3,0 | 11,0 | 19,0 | 6 | 70 | 9 | 40 |
| 7,5 x 80 | | | | 25 | | | | | | | | | |
| 7,5 x 100 | | | | 45 | | | | | | | | | |
| 7,5 x 120 | | | | 65 | | | | | | | | | |
| 7,5 x 140 | | | | 85 | | | | | | | | | |
| 7,5 x 160 | | | | 105 | | | | | | | | | |

Apparecchio di posa: Avvitatore elettrico a impulsi tangenziali, indicazione potenza max. T_{max} secondo istruzioni della casa costruttrice, coppia max. consigliata: 250 Nm per Rock 7,5 x L; 450 Nm per Rock 10,5 x L e 12,5 x L e 16,5 L.
 Nota: Una coppia max. più elevata può deteriorare il foro o danneggiare la vite.

Montaggio con chiave dinamometrica: Coppia d'installazione T_{inst}: 20 Nm per Rock 7,5 x L; 40 Nm per Rock 10,5 x L. 60 Nm per Rock 12,5 x L e 120 Nm per 16,5 x L.

a) Il dimensionamento di un accoppiamento deve essere eseguito in conformità alla ETAG-001 appendice C. b) Coefficienti parziali di sicurezza: γ_{M2,y}= 1,5; γ_{M2,M}= 1,5.

Attenzione: i valori indicati sono intesi come aiuto per la pianificazione. I calcoli di progetto devono essere eseguiti esclusivamente da persone autorizzate.

per telefono 02331 6245-444 · per fax a 2331 62 45-200 · tramite mail indirizzata a technik@eurotec.team

Contatta il nostro ufficio tecnico o usa il gratuito
Servizio di progettazione nell'area del servizio sulla nostra homepage.

Contatto

Rivenditore: _____ Realizzatore: _____
 Interlocutore: _____ Interlocutore: _____
 E-mail: _____ Telefono: _____
 Progetto di costruzione: _____ E-mail: _____

Informazioni sul progetto di costruzione

Calcestruzzo

Classe di resistenza _____
(ove nota, min. C20/25)

Componente: _____
(p.es. fondazione continua, lastra di pavimentazione, parete, soffitto ecc.)

Spessore del componente h: _____ mm

Elemento da fissare

Acciaio Legno _____
 classe di resistenza dell'elemento in legno da fissare

Spessore dell'elemento da fissare: _____ mm

Diametro del foro passante (mm): _____ mm

_____ mm

Carichi (valori di calcolo)

Forza assiale lungo l'asse X: N_{d} : _____ kN

Forza trasversale lungo l'asse Y: $V_{y,d}$: _____ kN

Forza trasversale lungo l'asse Z: $V_{z,d}$: _____ kN

Coppia intorno all'asse X: $M_{x,d}$: _____ kNm

Coppia intorno all'asse Y: $M_{y,d}$: _____ kNm

Coppia intorno all'asse Z: $M_{z,d}$: _____ kNm

È assolutamente necessario che alla richiesta veng allegato uno schizzo dettagliato del giunto con indicazione dei seguenti dati:

- Geometria del componente in calcestruzzo e del componente da collegare
- Distanze dai bordi ed interassi c ed s
- Posizione dell'elemento da fissare rispetto al componente in calcestruzzo
- Posizione (ed eventualmente angolo) del punto di applicazione della forza sull'elemento da fissare

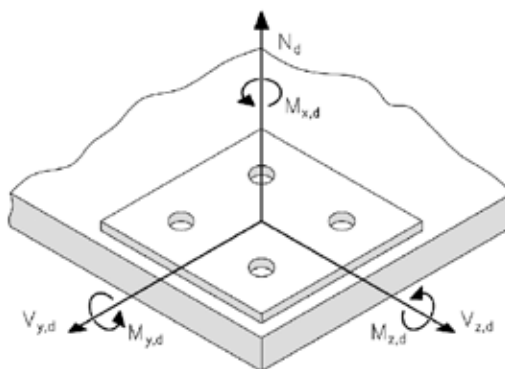
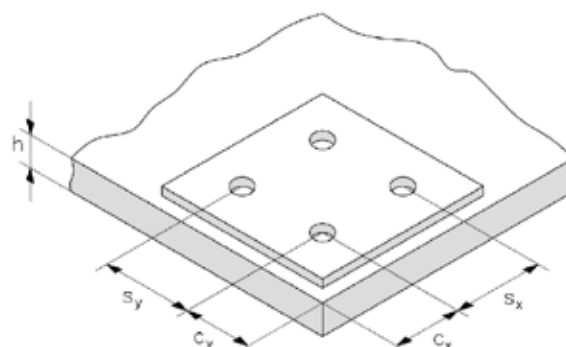

Scelta delle viti

- Ø 7,5 mm testa svasata Ø 10,5 mm esagonale Ø 12,5 mm esagonale
 Ø 7,5 mm esagonale Ø 7,5 mm esagonale flangiata Esagono Ø 10,5 mm flangiata Ø 12,5 mm esagonale flangiata



Tassello ancorante A4 / Tassello ancorante

Per il fissaggio di carichi pesanti in calcestruzzo non fessurato

Tassello ancorante A4

Con rondella, acciaio zincato A4, per calcestruzzo fessurato e non fessurato



Acciaio inossidabile



| Art. no. | Dimensione [mm] | Chiave | Pz./conf. |
|----------|-----------------|--------|-----------|
| 946142 | 8,0 x 75 | SW13 | 100 |
| 946143 | 8,0 x 100 | SW13 | 100 |
| 946144 | 10,0 x 100 | SW17 | 50 |
| 946145 | 10,0 x 120 | SW17 | 50 |
| 946146 | 10,0 x 140 | SW17 | 50 |
| 946148 | 12,0 x 140 | SW19 | 25 |

Tassello ancorante

Con rondella, zincatura galvanica, per calcestruzzo non fessurato



| Art. no. | Dimensione [mm] | Chiave | Pz./conf. |
|------------------|-----------------|--------|-----------|
| 946170 * | 6,0 x 55 | SW10 | 200 |
| 946171 * | 6,0 x 85 | SW10 | 100 |
| 946172 * | 8,0 x 50 | SW13 | 100 |
| 946173 | 8,0 x 75 | SW13 | 100 |
| 946174 | 8,0 x 95 | SW13 | 100 |
| 946175 | 8,0 x 115 | SW13 | 100 |
| 946176 | 8,0 x 135 | SW13 | 50 |
| 946177 * | 10,0 x 60 | SW17 | 100 |
| 946178 | 10,0 x 80 | SW17 | 50 |
| 946179 | 10,0 x 100 | SW17 | 50 |
| 946180 | 10,0 x 120 | SW17 | 50 |
| 946181 | 10,0 x 140 | SW17 | 50 |
| 946182 * | 12,0 x 80 | SW19 | 50 |
| 946183 | 12,0 x 95 | SW19 | 50 |
| 946184 | 12,0 x 110 | SW19 | 50 |
| 946185 | 12,0 x 130 | SW19 | 25 |
| 946186 | 12,0 x 160 | SW19 | 25 |
| 946187 | 12,0 x 180 | SW19 | 25 |
| 946188 | 16,0 x 125 | SW24 | 20 |
| 946189 | 16,0 x 140 | SW24 | 20 |
| 946190 | 16,0 x 180 | SW24 | 10 |
| Secondo DIN 440: | | | |
| 946191 | 12,0 x 200 | SW19 | 20 |
| 946192 | 12,0 x 220 | SW19 | 20 |
| 946193 | 12,0 x 240 | SW19 | 15 |
| 946194 | 12,0 x 260 | SW19 | 15 |
| 946195 | 16,0 x 220 | SW24 | 10 |
| 946196 | 16,0 x 240 | SW24 | 10 |
| 946197 | 16,0 x 260 | SW24 | 10 |

* Non omologati secondo ETA-14/0409

Tassello a espansione a controllo di coppia

Il Tassello di ancoraggio Eurotec è un tassello ad espansione forzata controllata per il montaggio a foro passante. Il bullone di ancoraggio in acciaio zincato è approvato per l'uso in calcestruzzo non fessurato, il bullone di ancoraggio in acciaio inossidabile A4 sia per calcestruzzo non fessurato che fessurato. Nonostante l'elevata capacità di carico, è possibile mantenere distanze dei bordi e degli assi minime. Diverse profondità di ancoraggio e dimensioni consentono una varietà di applicazioni per connessioni di moduli di vari materiali al calcestruzzo. Il bullone di ancoraggio A4 può essere utilizzato sia all'interno che all'esterno, il bullone di ancoraggio in acciaio zincato solo in zone interne asciutte.

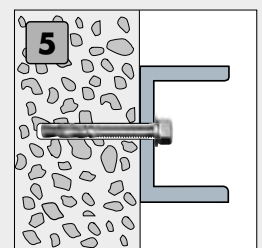
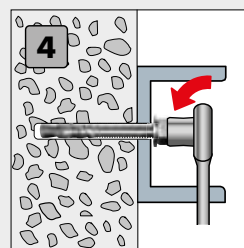
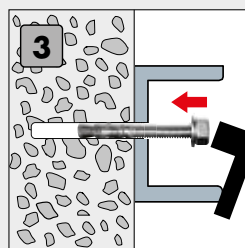
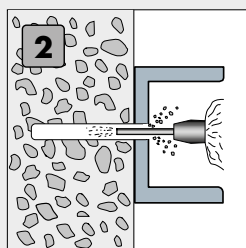
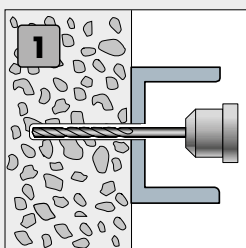

Impiego

1 Praticare il foro

2 Pulire accuratamente il foro

3 Piantare il tassello ancorante con un martello

4 Avvitare il dado esagonale fino a ottenere la coppia idonea

5 Finito!

Informazioni tecniche

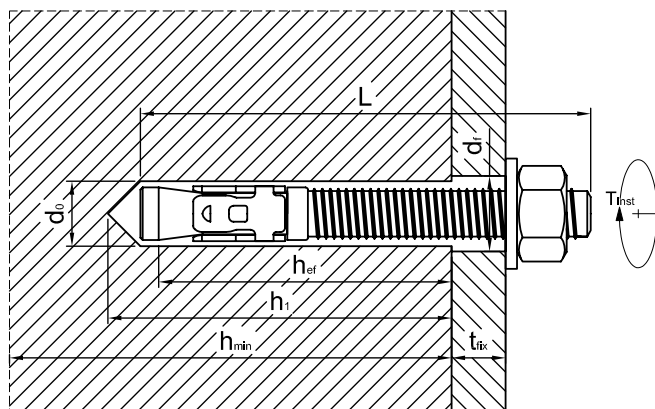

| Dimensione [mm] | Spessore minimo del supporto h_{min} [mm] | Diametro della punta d_0 [mm] | Profondità min. del foro h_1 [mm] | Profondità d'ancoraggio min. h_{ef} [mm] | Diametro max. del foro da praticare nel componente da fissare d_f [mm] | max. spessore t_{fix} dell'elemento da fissare [mm] | Coppia d'installazione T_{inst} [Nm] |
|---|---|---------------------------------|-------------------------------------|--|--|---|--|
| \varnothing x Lunghezza | | | | | | | |
| Tassello ancorante con rondella secondo DIN 125A | | | | | | | |
| 6,0 x 55 * | 100 | 6 | 50 | 35 | 7 | 5 | 11 |
| 6,0 x 85 * | 100 | 6 | 50 | 35 | 7 | 35 | 11 |
| 8,0 x 50 * | 100 | 8 | 55 | 30 | 9 | 5 | 15 |
| 8,0 x 75 | 100 | 8 | 55 | 40 | 9 | 15 | 15 |
| 8,0 x 95 | 100 | 8 | 55 | 40 | 9 | 35 | 15 |
| 8,0 x 115 | 100 | 8 | 55 | 40 | 9 | 55 | 15 |
| 8,0 x 135 | 100 | 8 | 55 | 40 | 9 | 75 | 15 |
| 10,0 x 60 * | 100 | 10 | 65 | 30 | 12 | 5 | 25 |
| 10,0 x 80 | 100 | 10 | 65 | 50 | 12 | 5 | 25 |
| 10,0 x 100 | 100 | 10 | 65 | 50 | 12 | 25 | 25 |
| 10,0 x 120 | 100 | 10 | 65 | 50 | 12 | 45 | 25 |
| 10,0 x 140 | 100 | 10 | 65 | 50 | 12 | 65 | 25 |
| 12,0 x 80 * | 110 | 12 | 80 | 50 | 14 | 5 | 40 |
| 12,0 x 95 | 110 | 12 | 80 | 65 | 14 | 5 | 40 |
| 12,0 x 110 | 110 | 12 | 80 | 65 | 14 | 20 | 40 |
| 12,0 x 130 | 110 | 12 | 80 | 65 | 14 | 40 | 40 |
| 12,0 x 160 | 110 | 12 | 80 | 65 | 14 | 70 | 40 |
| 12,0 x 180 | 110 | 12 | 80 | 65 | 14 | 90 | 40 |
| 16,0 x 125 | 120 | 16 | 90 | 80 | 18 | 15 | 80 |
| 16,0 x 140 | 120 | 16 | 90 | 80 | 18 | 30 | 80 |
| 16,0 x 180 | 120 | 16 | 90 | 80 | 18 | 70 | 80 |
| Tassello ancorante con rondella secondo DIN 440 | | | | | | | |
| 12,0 x 200 | 110 | 12 | 80 | 65 | 14 | 110 | 40 |
| 12,0 x 220 | 110 | 12 | 80 | 65 | 14 | 130 | 40 |
| 12,0 x 240 | 110 | 12 | 80 | 65 | 14 | 150 | 40 |
| 12,0 x 260 | 110 | 12 | 80 | 65 | 14 | 170 | 40 |
| 16,0 x 220 | 120 | 16 | 90 | 80 | 18 | 110 | 80 |
| 16,0 x 240 | 120 | 16 | 90 | 80 | 18 | 130 | 80 |
| 16,0 x 260 | 120 | 16 | 90 | 80 | 18 | 150 | 80 |
| Tassello ancorante A4 | | | | | | | |
| 8,0 x 75 | 100 | 8 | 60 | 45 | 9 | 15 | 20 |
| 8,0 x 100 | 100 | 8 | 60 | 45 | 9 | 40 | 20 |
| 10,0 x 100 | 120 | 10 | 75 | 60 | 12 | 25 | 45 |
| 10,0 x 120 | 120 | 10 | 75 | 60 | 12 | 45 | 45 |
| 10,0 x 140 | 120 | 10 | 75 | 60 | 12 | 65 | 45 |
| 12,0 x 140 | 140 | 12 | 85 | 70 | 14 | 50 | 60 |

* Non omologato secondo ETA-14/0409 geregelt

Vite per calcestruzzo cellulare 1000, EMD Multitassello

Vite per calcestruzzo cellulare 1000

Testa svasata, acciaio con rivestimento speciale



| Art. no. | Dimensione [mm] | Inserto | Pz./conf. |
|----------|-----------------|---------|-----------|
| 944818 | 8,0 x 90 | TX30 ● | 50 |
| 944819 | 8,0 x 100 | TX30 ● | 50 |
| 944820 | 8,0 x 120 | TX30 ● | 50 |
| 944821 | 8,0 x 140 | TX30 ● | 50 |
| 944822 | 8,0 x 160 | TX30 ● | 50 |
| 944823 | 10,0 x 140 | TX40 ● | 50 |
| 944824 | 10,0 x 180 | TX40 ● | 50 |

Vantaggi/caratteristiche

- Resistente alla corrosione fino a 1000 h nella prova in nebbia salina
- Montaggio/smontaggio più facile e veloce
- Non necessita di preforatura
- Elevato passo della filettatura
→ Rapido avvitarlo della vite
- l'installazione senza tasselli fa risparmiare tempo e previene maggiori danneggiamenti delle pareti
- Non richiede una pre-vasatura dei listelli
- Elevata protezione anticorrosione grazie al rivestimento speciale
- Acciaio cementato

Campo di applicazione

- Solo per il fissaggio subordinato di componenti su calcestruzzo cellulare

| Art. no. | Dimensione $\varnothing d \times L$ [mm] | Diametro della testa $\varnothing d_h$ [mm] | min. profondità $h_{nom, min}$ [mm] | max. spessore pezzo applicato $t_{fix, max}$ [mm] | Valore caratteristico Resistenza all'estrazione $N_{u, Rd}^{a)}$ [kN] | Pz./conf. |
|----------|--|---|-------------------------------------|---|---|-----------|
| 944818 | 8,0 x 90 | 12 | 75 | 15 | 0,6 | 50 |
| 944819 | 8,0 x 100 | 12 | 75 | 25 | 0,6 | 50 |
| 944820 | 8,0 x 120 | 12 | 75 | 45 | 0,7 | 50 |
| 944821 | 8,0 x 140 | 12 | 80 | 60 | 0,7 | 50 |
| 944822 | 8,0 x 160 | 12 | 80 | 80 | 0,7 | 50 |
| 944823 | 10,0 x 140 | 14,5 | 95 | 45 | 0,9 | 50 |
| 944824 | 10,0 x 180 | 14,5 | 95 | 85 | 0,9 | 50 |

a) Per calcestruzzo cellulare PP4 (4,0 MPa; 550 kg/m³), $\gamma_M, U = 2,5$

EMD Multitassello

Tassello in plastica con collare



Vantaggi

- Per viti per pannelli in truciolare e viti per legno
- Impedisce una penetrazione troppo profonda nel foro
- La sicurezza antitorzione impedisce la rotazione a vuoto nel foro

| Art. No. | Dimensione [mm] | \varnothing foro fondamento [mm] | Min. profondità del foro [mm] | \varnothing Viti [mm] | Pz./conf. |
|----------|-----------------|------------------------------------|-------------------------------|-------------------------|-----------|
| 200000 | 6,0 x 36 | 6 | 45 | 4,0 | 200 |
| 200001 | 8,0 x 50 | 8 | 60 | 4,5 | 200 |
| 200002 | 10,0 x 60 | 10 | 70 | 6,0 | 100 |
| 200003 | 12,0 x 70 | 12 | 80 | 8,0 | 50 |

Ancorante chimico ad iniezione

Materiale di fissaggio chimico fornito in cartuccia



Impiegabili per?

- Per ancoraggi in calcestruzzo fessurato e non fessurato e ancoraggi in muratura
- Per le installazioni in cui le distanze dal bordo e dal centro sono molto piccole le distanze dal centro sono richieste
- Ancoraggi in mattoni forati

Vantaggi

- Ampia area di applicazione
- Facile lavorazione
- Dosaggio ottimale
- Compatibile con le convenzionali pistole per silicone o per cartucce
- Adatta per supporti di ancoraggio umidi
- Esente da stirene nocivo per la salute
- Il contenitore con tappo a vite la rende adatta anche per un successivo riutilizzo

Impiego

- Creazione del foro (percussivo rotante con prescritto diametro della carota e profondità del foro selezionato).
- Pulizia del foro mediante spazzola e pompa di soffiaggio (hasta Ø 20 mm con pompa a mano; a partir de Ø 20 mm o profundidad de colocación 240 mm con min. 6 bar de aire comprimido sin aceite).
- Apertura della cartuccia e avvitamento del miscelatore statico
- Espellere la ancorante chimico iniziale fino a che la miscela non assume un colore uniformemente grigio
- Riempire per circa 2/3 il foro, iniziando dal fondo
→ una lenta estrazione della cartuccia previene la formazione di bolle d'aria
- Inserire con lieve moto rotatorio l'barra di ancoraggio fino alla richiesta profondità di posa
→ La barra de anclaje debe estar libre de suciedad, grasa y aceite.
- Attendere l'indurimento della ancorante chimico ad iniezione
→ il tempo di indurimento varia a seconda della temperatura del supporto di ancoraggio
- Montare il pezzo da applicare rispettando la coppia ammissibile

Nota

- È assolutamente necessario che il montaggio venga eseguito attenendosi alle istruzioni di montaggio contenute nella Valutazione tecnica europea.

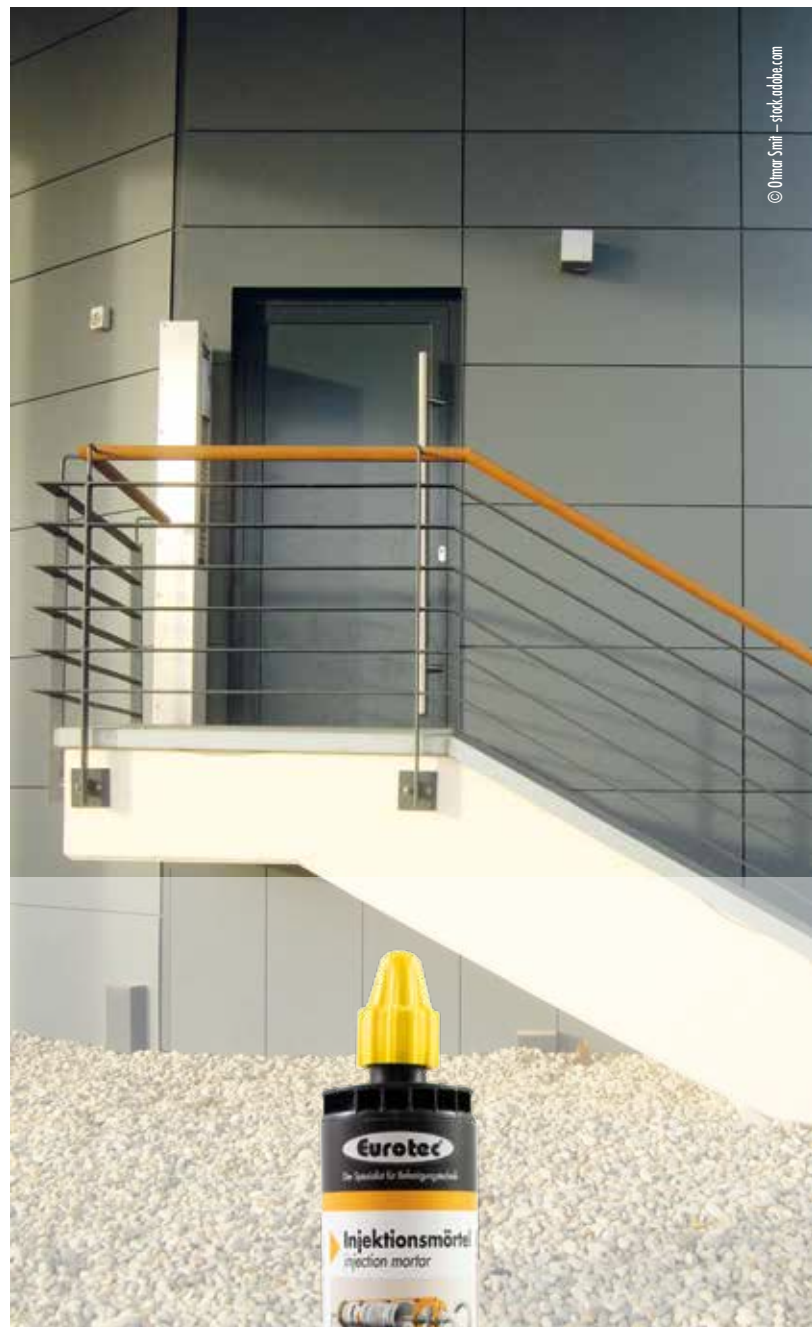

© Oltmar Smitz - stfoc.italia.com



Ancorante chimico ad iniezione

300 ml, incl. miscelatore statico



| Art. no. | Tipo di cartuccia | Contenuto [ml] | Pz./conf. |
|----------|---|----------------|-----------|
| 200085 | Per convenzionali pistole per silicone o per cartucce | 300 | 12 |

Vantaggi/Caratteristiche

- Un sistema di fissaggio, molte possibilità di applicazione come il calcestruzzo aerato, mattone di sabbia e calce, mattone e blocco di cemento leggero
- Ancoraggi in calcestruzzo fessurato e non fessurato (ETA 20/0812)
- Ancoraggi nella muratura (ETA 20/0811)
- Tondi per cemento armato comunemente reperibili in com mercio, aste filettate, rondelle e dadi inclusi nelle omologazioni tecniche europee
- Adatta per fori allagati (con acqua) presenti nel calcestruzzo
- Adatta per l'impiego in ambienti chiusi
→ Minime emissioni di sostanze critiche in locali chiusi dopo l'indurimento (classe A+)
- Termine minimo di conservazione: 12 mesi
- Colore della ancorante chimico: grigio
- Testato per l'uso in aree a rischio sismico
- Buoni valori di carico nel calcestruzzo e nella muratura (per maggiori informazioni, vedere la scheda tecnica del prodotto)
- Campo di temperatura d'utilizzo in calcestruzzo:
→ -40°C fino +40°C (temperatura massima a breve termine + 40°C e temperatura massima a lungo termine + 24°C)
→ -40°C fino +80°C (temperatura massima a breve termine + 80°C e temperatura massima a lungo termine + 50°C)
- Campo di temperatura d'utilizzo in opere murarie:
→ -40°C fino +80°C (temperatura massima a breve termine + 80°C e temperatura massima a lungo termine + 50°C)

Miscelatore statico

Per le cartucce di ancorante chimico ad iniezione



| Art. no. | Attacco cartuccia | Lunghezza utile [mm] | Pz./conf. |
|----------|-------------------|----------------------|-----------|
| 200084 | M17 | 213 | 10 |

Barra di ancoraggio

Acciaio zincato, A4 incl. dado e rondella

Acciaio inossidabile

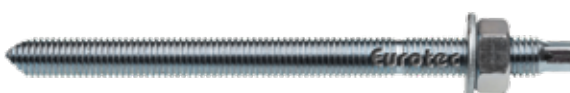

| Art. no. | Dimensione [mm] | Pz./conf. |
|----------|-----------------|-----------|
| 200220 | 8 x 110 | 50 |
| 200221 | 10 x 130 | 25 |
| 200222 | 12 x 160 | 10 |
| 200223 | 16 x 190 | 10 |
| 200224 | 20 x 250 | 5 |

Caso di setaccio



| Art. no. | Dimensione [mm] | Pz./conf. |
|----------|-----------------|-----------|
| 200086 | 85 x 16 | 10 |
| 200087 | 130 x 20 | 10 |

Barra di ancoraggio

Acciaio zincato 5.8, incl. dado e rondella



| Art. no. | Dimensione [mm] | Pz./conf. |
|----------|-----------------|-----------|
| 200110 | 6 x 70 | 10 |
| 200111 | 8 x 110 | 10 |
| 200112 | 10 x 110 | 10 |
| 200113 | 10 x 130 | 10 |
| 200114 | 12 x 130 | 10 |
| 200115 | 12 x 160 | 10 |
| 200116 | 16 x 190 | 10 |
| 200117 | 20 x 260 | 5 |
| 200118 | 24 x 300 | 10 |

Spazzola di pulizia

Per la pulizia dei fori



| Art. no. | Ø Spazzole [mm] | Pz./conf. |
|----------|-----------------|-----------|
| 200098 | 12 | 10 |
| 200099 | 14 | 10 |
| 200100 | 18 | 5 |
| 200101 | 24 | 5 |

Pompa di soffiaggio

Per la pulizia dei fori



| Art. no. | Ø Tubo flessibile [mm] | Pz./conf. |
|----------|------------------------|-----------|
| 200097 | 9 | 1 |

Pistola per cartucce

Azionamento manuale



| Art. no. | Materiale | Pz./conf. |
|----------|-----------|-----------|
| 200096 | metallo | 1 |

Bussola di pressione

Plastica dura



| Art. no. | Dimensione [mm] ^{a)} | Pz./conf. |
|----------|-------------------------------|-----------|
| 200102 | 48 x 5 | 20 |
| 200103 | 48 x 10 | 20 |
| 200104 | 48 x 20 | 20 |
| 200105 | 48 x 30 | 20 |
| 200106 | 48 x 50 | 20 |
| 200107 | 48 x 100 | 20 |

a) Øesterno x Lunghezza

Vantaggi/Caratteristiche

- Diametro esterno: 48 mm
- Diametro interno: 18 mm
- Materiale: plastica dura
- Per l'ancoraggio a distanza di componenti aggiunti, p.es. facciate
- Le forze di compressione vengono trasmesse affidabilmente al supporto di ancoraggio, grazie al grande diametro esterno e all'elevato spessore delle pareti della bussola di pressione
- La plastica previene la formazione di ponti termici
- Prolungabile a piacere grazie al sistema a innesto
- Lunga durata
- Resistente alle temperature estreme e agli agenti atmosferici
- Resistente agli acidi, agli alcali e ad altre sostanze chimiche

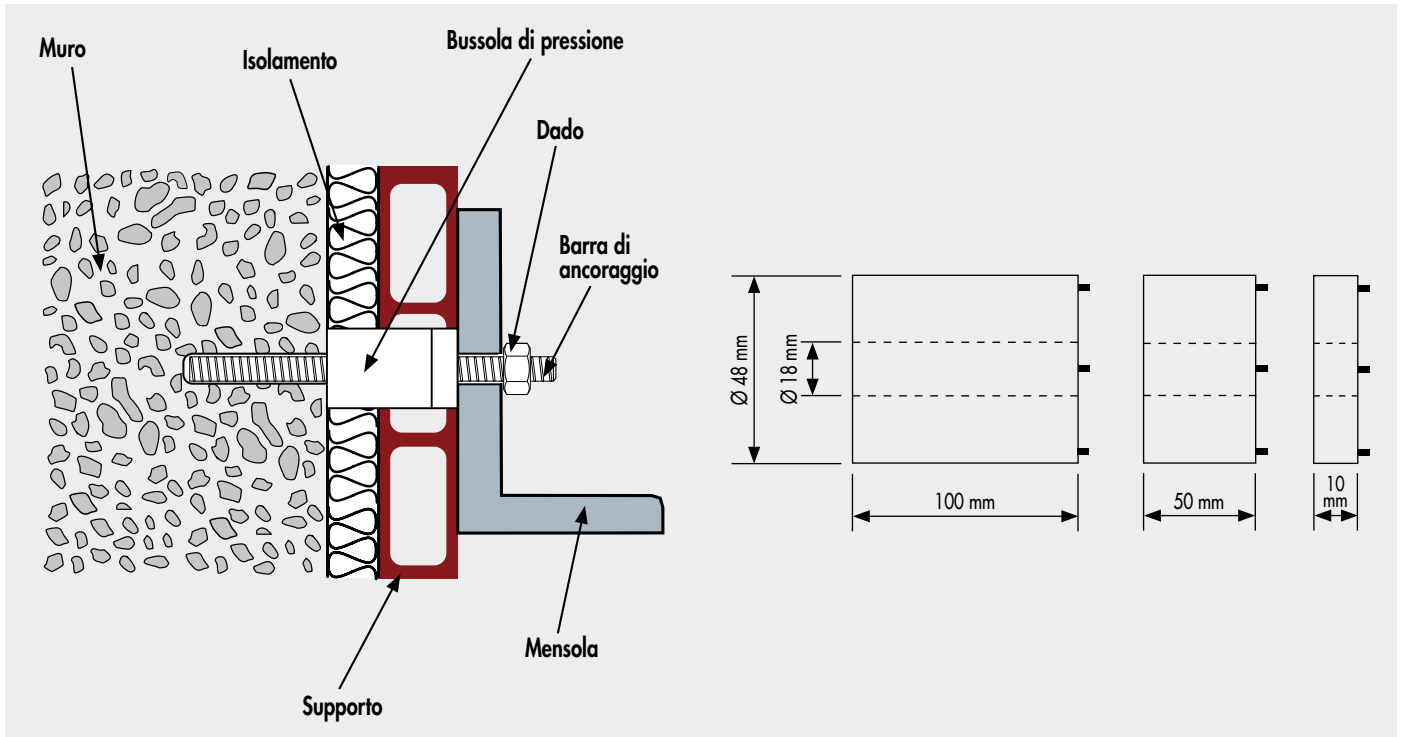

Tempi di lavorazione e di indurimento

| Temperatura della cartuccia [°C] | Temperatura del calcestruzzo [°C] | Max. Tempo di elaborazione [minuti] | Tempo di indurimento minimo [minuti] |
|----------------------------------|-----------------------------------|-------------------------------------|--------------------------------------|
| +5 fino +40 | -5 fino -1 | 90 | 360 |
| | 0 fino +4 | 45 | 180 |
| | +5 fino +9 | 25 | 120 |
| | +10 fino +14 | 20 | 100 |
| | +15 fino +19 | 15 | 80 |
| | +20 fino +29 | 6 | 45 |
| | +30 fino +34 | 4 | 25 |
| | +35 fino +39 | 2 | 20 |



Esempio di applicazione nel calcestruzzo

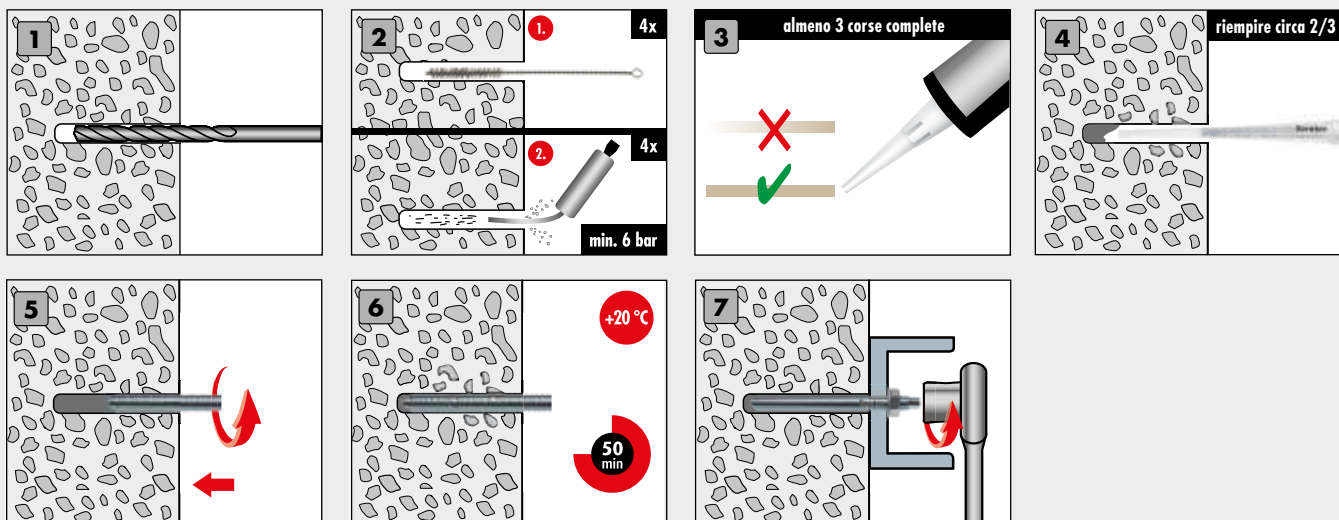

Parametri per installazione in mattoni pieni

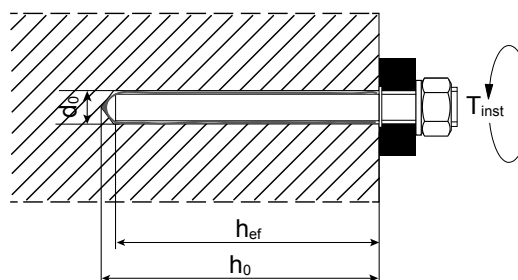

Caratteristiche di installazione per calcestruzzo aerato e mattoni pieni (senza manicotto di setaccio)

| Dimensione dell'ancora | | M8 [mm] | M10 [mm] | M12 [mm] | M16 [mm] |
|---|--------------------|---------------|---------------|---------------|---------------|
| Diametro della carota | d_0 | 10 | 12 | 14 | 18 |
| Profondità del foro | h_0 | 80 | 90 | 100 | 100 |
| Profondità di ancoraggio effettiva | $h_{ef} = h_{nom}$ | 80 | 90 | 100 | 100 |
| Spessore minimo della parete | h_{min} | $h_{ef} + 30$ | $h_{ef} + 30$ | $h_{ef} + 30$ | $h_{ef} + 30$ |
| Foro passante nel componente da collegare | $d_f \leq$ | 9 | 12 | 14 | 18 |
| Diametro della spazzola | d_0 | 12 | 14 | 16 | 20 |
| Diametro minimo della spazzola | $d_{b,min}$ | 10,5 | 12,5 | 14,5 | 18,5 |

Caratteristiche di installazione in mattoni pieni e mattoni perforati (con manicotto di setaccio)

| Dimensione dell'ancora | | M8 [mm] | | M8/M10 [mm] | | M12/M16 [mm] | |
|---|--------------------|------------|-------------------|-------------|---------------------|--------------|-------------|
| Caso di setaccio | | SH 12 x 80 | SH 16 x 85 | SH 16 x 130 | SH 16 x 130/330 | SH 20 x 85 | SH 20 x 130 |
| Diametro della carota | d_0 | 12 | 16 | 16 | 16 | 20 | 20 |
| Profondità del foro | h_0 | 85 | 90 | 135 | $135 + t_{bx}$ | 90 | 135 |
| Profondità di ancoraggio effettiva | $h_{ef} = h_{nom}$ | 80 | 85 | 130 | 130 | 85 | 130 |
| Spessore minimo della parete | h_{min} | 115 | 115 | 175 | 175 | 115 | 175 |
| Foro passante nel componente da collegare | $d_f \leq$ | 9 | 9 (M8) / 12 (M10) | | 14 (M12) / 18 (M16) | | |
| Diametro della spazzola | d_0 | 14 | 18 | 18 | 18 | 22 | 22 |
| Diametro minimo della spazzola | $d_{b,min}$ | 12,5 | 16,5 | 16,5 | 16,5 | 20,5 | 20,5 |

Parametri per installazione calcestruzzo fessurato e non fessurato

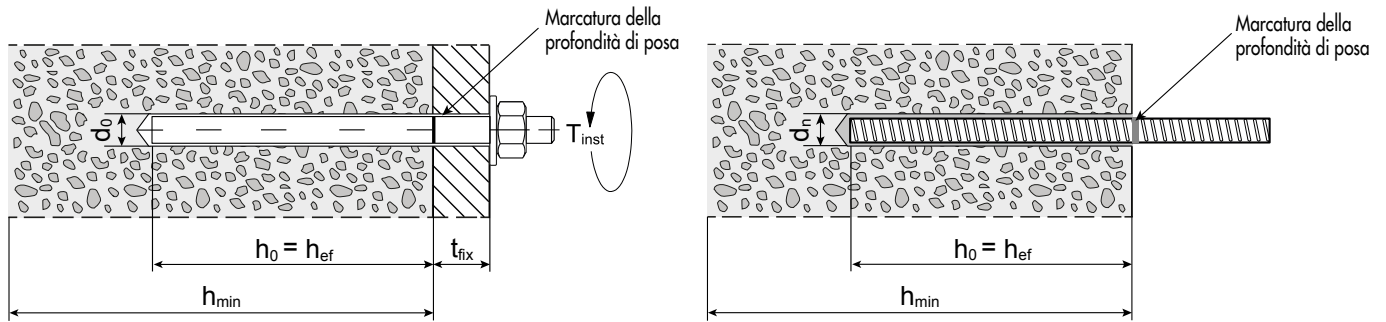

Caratteristiche di installazione in calcestruzzo fessurato e non fessurato ETA

| | | Asta filettata | | | | | |
|--|-----------------------------|------------------------|------------------------|------------------------|-----------------|-----------------|-----------------|
| | | M8 [mm] | M10 [mm] | M12 [mm] | M16 [mm] | M20 [mm] | M24 [mm] |
| Diametro asta filettata | $d = d_{nom}$ | 8 | 10 | 12 | 16 | 20 | 24 |
| Diametro della carota | d_0 | 10 | 12 | 14 | 18 | 24 | 28 |
| Profondità di ancoraggio effettiva | $h_{ef,min}$ | 60 | 60 | 70 | 80 | 90 | 96 |
| | $h_{ef,max}$ | 160 | 200 | 240 | 320 | 400 | 480 |
| Foro passante in componente da collegare | Pre-assemblaggio d_f | 9 | 12 | 14 | 18 | 22 | 26 |
| | Montaggio a pressione d_f | 12 | 14 | 16 | 20 | 24 | 30 |
| Diametro della spazzola | $d_0 \geq$ | 12 | 14 | 16 | 20 | 26 | 30 |
| Spessore di montaggio | $T_{fix,min} >$ | 0 | 0 | 0 | 0 | 0 | 0 |
| | $T_{fix,max} <$ | 1500 | 1500 | 1500 | 1500 | 1500 | 1500 |
| Spessore minimo del componente | h_{min} | $h_{ef} + 30 \geq 100$ | $h_{ef} + 30 \geq 100$ | $h_{ef} + 30 \geq 100$ | $h_{ef} + 2d_0$ | $h_{ef} + 2d_0$ | $h_{ef} + 2d_0$ |
| Interasse minimo | s_{min} | 40 | 50 | 60 | 80 | 100 | 120 |
| Distanza minima dal bordo | c_{min} | 40 | 50 | 60 | 80 | 100 | 120 |

| | | Asta filettata | | | | | |
|----------|-----------------|----------------|----------|----------|----------|----------|----------|
| | | M8 [Nm] | M10 [Nm] | M12 [Nm] | M16 [Nm] | M20 [Nm] | M24 [Nm] |
| Torsione | $T_{inst} \leq$ | 10 | 20 | 40 | 80 | 120 | 160 |

| | | Acciaio di rinforzo ¹⁾ | | | | | | |
|--|---------------|-----------------------------------|------------------------|-----------------|-----------------|-----------------|-----------------|-----------------|
| | | Ø-8 [mm] | Ø-10 [mm] | Ø-12 [mm] | Ø-14 [mm] | Ø-16 [mm] | Ø-20 [mm] | Ø-25 [mm] |
| Diametro dell'acciaio per cemento armato | $d = d_{nom}$ | 8 | 10 | 12 | 14 | 16 | 20 | 25 |
| Diametro della carota | d_0 | 12 | 14 | 16 | 18 | 20 | 25 | 32 |
| Profondità di ancoraggio effettiva | $h_{ef,min}$ | 60 | 60 | 70 | 75 | 80 | 90 | 100 |
| | $h_{ef,max}$ | 160 | 200 | 240 | 280 | 320 | 400 | 500 |
| Diametro della spazzola | $d_0 \geq$ | 14 | 16 | 18 | 20 | 22 | 27 | 34 |
| Spessore minimo del componente | h_{min} | $h_{ef} + 30 \geq 100$ | $h_{ef} + 30 \geq 100$ | $h_{ef} + 2d_0$ | $h_{ef} + 2d_0$ | $h_{ef} + 2d_0$ | $h_{ef} + 2d_0$ | $h_{ef} + 2d_0$ |
| Interasse minimo | s_{min} | 50 | 55 | 65 | 70 | 80 | 100 | 130 |
| Distanza minima dal bordo | c_{min} | 50 | 55 | 65 | 70 | 80 | 100 | 130 |

1) Da usare solo in calcestruzzo non fessurato

Tasselli per telai

Kit composto da tassello e vite



ERD SK Tassello per telai

Testa svasata

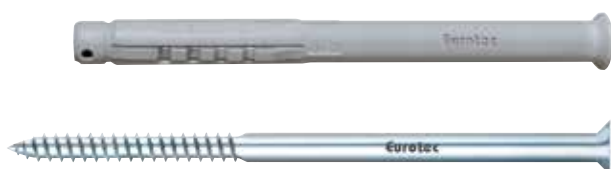

Vantaggi

- Montaggio a incastro
- Applicazione immediata del carico
- Grazie al bloccaggio nella percussione si evita un'espansione prematura durante il montaggio



ERD ZK Tassello per telai

Testa cilindrica



Vantaggi

- Montaggio a incastro
- Applicazione immediata del carico
- Grazie al bloccaggio nella percussione si evita un'espansione prematura durante il montaggio



| Art. no. | Dimensione [mm] | Insero | Pz./conf. |
|----------|-----------------|--------|-----------|
| 200012 | 10,0 x 80 | TX40 ● | 50 |
| 200013 | 10,0 x 100 | TX40 ● | 50 |
| 200014 | 10,0 x 120 | TX40 ● | 50 |
| 200015 | 10,0 x 140 | TX40 ● | 50 |
| 200016 | 10,0 x 160 | TX40 ● | 50 |
| 200017 | 10,0 x 180 | TX40 ● | 50 |
| 200018 | 10,0 x 200 | TX40 ● | 50 |
| 200019 | 10,0 x 230 | TX40 ● | 25 |
| 200020 | 10,0 x 260 | TX40 ● | 25 |

| Art. no. | Dimensione [mm] | Chiave | Pz./conf. |
|----------|-----------------|--------|-----------|
| 200021 | 10,0 x 80 | SW13 | 50 |
| 200022 | 10,0 x 100 | SW13 | 50 |
| 200023 | 10,0 x 120 | SW13 | 50 |
| 200024 | 10,0 x 140 | SW13 | 50 |
| 200025 | 10,0 x 160 | SW13 | 50 |
| 200026 | 10,0 x 180 | SW13 | 50 |

Esempio di applicazione in opere murarie

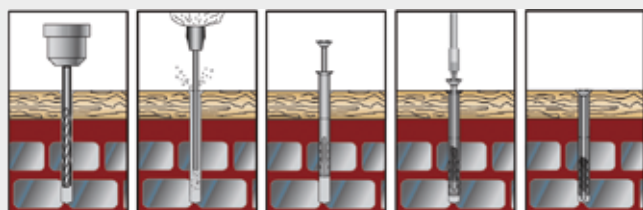

Esempio di applicazione nel calcestruzzo

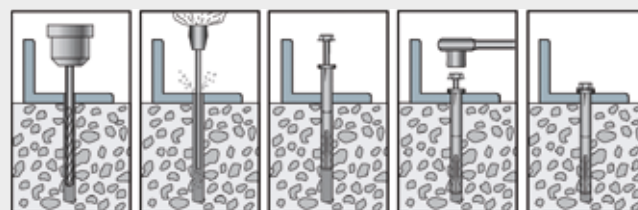

Il nostro consiglio: In caso di mattoni forati e blocchi forati forare in operazione di rotazione. Senza funzione di percussione! Rimuovete il residuo della foratura dal foro.

Informazioni tecniche

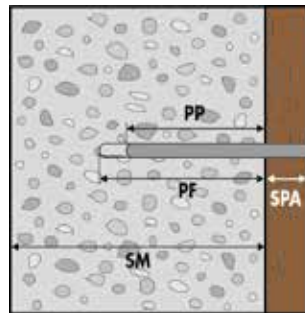

SPA = spessore pezzo applicato

PP = profondità di posa

PF = profondità foro

SM = spessore minimo fondamento

| ERD SK Tassello per telai | Art. no. | Dimensioni Tassello [mm] | Inserto vite | Ø foro Fondamenta [mm] | min. profondità foro PF [mm] | min. profondità posa tassello PP [mm] | max. Ø foro pezzo applicato [mm] | max. spessore pezzo applicato SPA [mm] |
|---------------------------|----------|--------------------------|--------------|------------------------|------------------------------|---------------------------------------|----------------------------------|--|
| | 200012 | Ø 10 x 80 | TX40 | 10 | 70 | 60 | 10,5 | 20 |
| | 200013 | Ø 10 x 100 | TX40 | 10 | 70 | 60 | 10,5 | 40 |
| | 200014 | Ø 10 x 120 | TX40 | 10 | 70 | 60 | 10,5 | 60 |
| | 200015 | Ø 10 x 140 | TX40 | 10 | 70 | 60 | 10,5 | 80 |
| | 200016 | Ø 10 x 160 | TX40 | 10 | 70 | 60 | 10,5 | 100 |
| | 200017 | Ø 10 x 180 | TX40 | 10 | 70 | 60 | 10,5 | 120 |
| | 200018 | Ø 10 x 200 | TX40 | 10 | 70 | 60 | 10,5 | 140 |
| | 200019 | Ø 10 x 230 | TX40 | 10 | 70 | 60 | 10,5 | 170 |
| | 200020 | Ø 10 x 260 | TX40 | 10 | 70 | 60 | 10,5 | 200 |

| ERD ZK Tassello per telai | Art. no. | Dimensione Tassello [mm] | Chiave vite | Ø foro Fondamenta [mm] | min. profondità foro PF [mm] | min. profondità posa tassello PP [mm] | max. Ø foro pezzo applicato [mm] | max. spessore pezzo applicato SPA [mm] |
|---------------------------|----------|--------------------------|-------------|------------------------|------------------------------|---------------------------------------|----------------------------------|--|
| | 200021 | Ø 10 x 80 | SW13 | 10 | 70 | 60 | 10,5 | 20 |
| | 200022 | Ø 10 x 100 | SW13 | 10 | 70 | 60 | 10,5 | 40 |
| | 200023 | Ø 10 x 120 | SW13 | 10 | 70 | 60 | 10,5 | 60 |
| | 200024 | Ø 10 x 140 | SW13 | 10 | 70 | 60 | 10,5 | 80 |
| | 200025 | Ø 10 x 160 | SW13 | 10 | 70 | 60 | 10,5 | 100 |
| | 200026 | Ø 10 x 180 | SW13 | 10 | 70 | 60 | 10,5 | 120 |

| Fondamenta | Classe di resistenza ^{a)} | Portata caratt. N _{Rk,p} [kN] | Procedimento di foratura ^{b)} | Spessore minimo fondamento [mm] | Min. distanza dai bord [mm] | Min. interasse [mm] |
|---|------------------------------------|--|--|---------------------------------|-----------------------------|---------------------|
| Calcestruzzo | C12/15 | 3,0 | S | 100 | 140 | 110 |
| | ≥ C16/20 | 4,5 | | | | |
| Mattoni forati MF DIN 105 | HLz 6 - 0,7 | 0,4 | D | 100 | 100 | 250 |
| | HLz 8 - 0,9 | 0,4 | | | | |
| | HLz 10 - 0,9 | 0,5 | | | | |
| | HLz 12 - 0,9 | 0,6 | | | | |
| Blocco forato BF in calcestruzzo leggero CL DIN EN771-3 | Hbl 4 - 1,2 | 1,5 | D | 100 | 100 | 250 |
| Mattoni forati in pietra arenaria calcarea MFC DIN 106 | KSL 8 - 1,4 | 1,5 | D | 100 | 100 | 250 |
| | KSL 10 - 1,4 | 1,5 | | | | |
| | KSL 12 - 1,4 | 2,0 | | | | |
| Mattoni pieni in pietra arenaria calcarea MFC DIN 106 | KS 10 - 2,0 | 1,2 | D | 100 | 150 | 250 |
| | KS 20 - 2,0 | 1,5 | | | | |
| | KS 28 - 2,0 | 2,0 | | | | |
| Mattoni pieni in calcestruzzo leggero DIN 18152 | V 4 - 1,2 | 1,5 | D | 100 | 100 | 250 |
| | V 6 - 1,2 | 2,0 | | | | |
| Mattoni murali MM DIN 105 | Mz 10 - 1,8 | 3,0 | S | 100 | 100 | 250 |
| | Mz 20 - 1,8 | 4,0 | | | | |

a) Indicazione classe di resistenza laterizi: per esempio M 10 - 1,8 = mattone murale con min. resistenza alla compressione 10 N/m² minimo peso specifico apparente 1,8 kg/m³

b) P = Foratura a percussione, R = foratura rotativa

Tassello per isolanti rigidi, tassello per cartongesso

Tassello per isolanti rigidi

Plastica

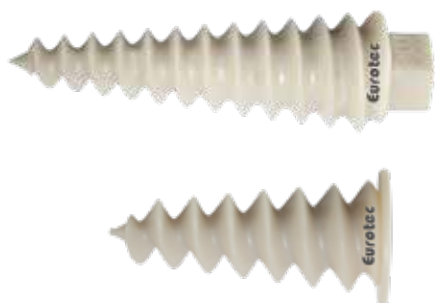

- Per ancoraggi in Polistirene®, in pannelli in isolanti rigidi e in altri materiali da costruzione morbidi
- Il tassello è realizzato con un attacco TX/attacco esagonale e viene avvitato in modo semplice e rapido, senza dover eseguire una preforatura

| Art. no. | Dimensione [mm] | Per vite Ø* | Inserto | Pz./conf. |
|----------|-----------------|-------------|-------------|-----------|
| 200060 | 20 x 50 | 4,0 - 4,5 | TX30 • | 50 |
| 200061 | 30 x 95 | 8,0 / M8 | TX55 + SW17 | 50 |
| 200062 | 30 x 95 | 10,0 / M10 | SW17 | 50 |

*La vite non è compresa nella fornitura

Tassello per cartongesso

Incl. utensile di posa



- Per ancoraggi in pannelli di cartongesso
- Il tassello viene avvitato, mediante l'utensile di posa e in modo semplice e rapido, direttamente nel pannello di cartongesso
- Adatto per viti per legno o truciolare Ø 3,5 - 5,0 mm

| Art. no. | Per vite Ø* | Pz./conf. |
|----------|--------------|-----------|
| 200056 | 3,5 - 5,0 mm | 100 |

*La vite non è compresa nella fornitura



Tassello con rondella isolante, END Tassello a battere, Chiodo Express

Tassello con rondella isolante

Zinco pressofuso



Vantaggi

- Non è necessario preforare i materiali teneri
- Montaggio diretto senza tasselli separati
- Guarnizione inclusa
- Montaggio senza ponti termici
- Nessun impatto sulle viti grazie alla geometria dell' inserto TX

Materiali da costruzione idonei:

- ETICS
- Pannelli in polistirene (EPS, XPS)
- Pannelli in espanso rigido
- Pannelli in polistirolo

Descrizione

Il tassello isolante Eurotec è adatto per ancoraggi diretti in polistirene, in pannelli in isolanti rigidi e in altri materiali da costruzione morbidi. La forma conica del tassello assicura che il materiale venga compattato nella zona di avvitamento, garantendo così un ancoraggio sicuro del tassello.

| Art. no. | Dimensione [mm] | Lunghezza della filettatura [mm] | Inserto | Pz./conf. |
|----------|-----------------|----------------------------------|---------|-----------|
| 200036 | 13 x 65 | 65 | TX30 • | 100 |

END Tassello a battere

Testa svasata, composto da tasselli e chiodi



Vantaggi

- Montaggio veloce ed economico
- Risparmio di tempo grazie al chiodo di avvitamento premontato
- Particolarmente adatto al trattamento del legno e di moduli profilati leggeri
- Si estrae mediante un inserto a intaglio a croce

| Art. no. | Dimensione [mm] | Inserto | Pz./conf. |
|----------|-----------------|---------|-----------|
| 200004 | 5,0 x 30 | PZ 2 | 200 |
| 200005 | 5,0 x 40 | PZ 2 | 200 |
| 200006 | 6,0 x 40 | PZ 2 | 200 |
| 200007 | 6,0 x 60 | PZ 2 | 200 |
| 200008 | 6,0 x 80 | PZ 2 | 200 |
| 199996 | 6,0 x 100 | PZ 2 | 200 |
| 199997 | 8,0 x 50 | PZ 2 | 100 |
| 200009 | 8,0 x 60 | PZ 2 | 100 |
| 200010 | 8,0 x 80 | PZ 2 | 100 |
| 200011 | 8,0 x 100 | PZ 2 | 100 |
| 199998 | 8,0 x 120 | PZ 2 | 100 |
| 199999 | 8,0 x 140 | PZ 2 | 100 |

Esempio operativo

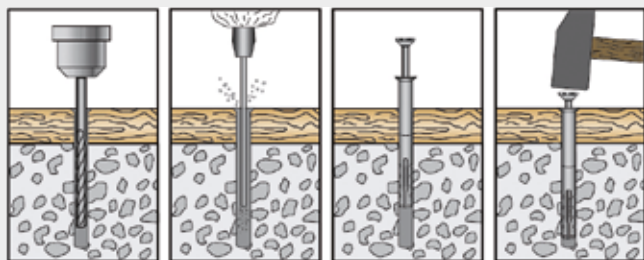

| Art. no. | Dimensione [mm] | Ø foro Fondamenta [mm] | Min. profondità del foro [mm] | Min. profondità posa tassello PP [mm] | Max. foro Ø pezzo applicato [mm] | Max. spessore pezzo applicato SPA [mm] |
|----------|-----------------|------------------------|-------------------------------|---------------------------------------|----------------------------------|--|
| 200004 | Ø 5 x 30 | 5 | 30 | 20 | 5 | 10 |
| 200005 | Ø 5 x 40 | 5 | 30 | 20 | 5 | 20 |
| 200006 | Ø 6 x 40 | 6 | 35 | 25 | 6 | 15 |
| 200007 | Ø 6 x 60 | 6 | 35 | 25 | 6 | 35 |
| 200008 | Ø 6 x 80 | 6 | 35 | 25 | 6 | 55 |
| 199996 | Ø 6 x 100 | 6 | 55 | 25 | 6 | 60 |
| 199997 | Ø 8 x 50 | 8 | 50 | 40 | 8 | 10 |
| 200009 | Ø 8 x 60 | 8 | 50 | 40 | 8 | 20 |
| 200010 | Ø 8 x 80 | 8 | 50 | 40 | 8 | 40 |
| 200011 | Ø 8 x 100 | 8 | 50 | 40 | 8 | 60 |
| 199998 | Ø 8 x 120 | 8 | 50 | 40 | 8 | 80 |
| 199999 | Ø 8 x 140 | 8 | 50 | 40 | 8 | 100 |

Chiodo Express

Zincato



- Il chiodo Express viene impiegato per fissaggi leggeri nel calcestruzzo e lavori di muratura, esso si serra per l'intera lunghezza nel foro. Il campo di impiego è calcestruzzo, pietra naturale, struttura a tenuta stagna, mattone pieno e mattone pieno di pietra arenaria calcarea
- Si adatta in modo particolare al montaggio di: per esempio: legname sottostrutture in legno e metallo nonché profili in metallo

Vantaggi

- Il rivestimento scorrevole consente un facile inserimento nel foro.
- Non si rendono necessari viti o tasselli

| Art. no. | Dimensione [mm] | Spessore del materiale da fissare [mm] | Pz./conf. |
|----------|-----------------|--|-----------|
| 110143 | 6,0 x 30 | 3 | 200 |
| 110144 | 6,0 x 40 | 10 | 200 |
| 110145 | 6,0 x 50 | 20 | 200 |
| 110146 | 6,0 x 60 | 30 | 200 |
| 110147 | 6,0 x 80 | 50 | 200 |
| 900089 | 6,0 x 100 | 70 | 200 |
| 110148 | 8,0 x 70 | 30 | 100 |
| 110149 | 8,0 x 90 | 50 | 100 |
| 110150 | 8,0 x 110 | 70 | 100 |
| 110151 | 8,0 x 130 | 90 | 100 |
| 110152 | 8,0 x 150 | 110 | 100 |
| 110153 | 8,0 x 180 | 140 | 100 |

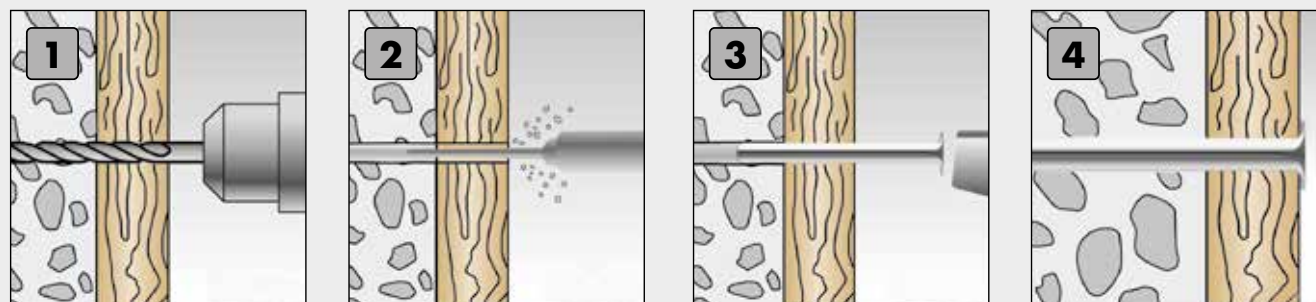

Tassello ermetico, Rivetti di rinforzo, Chiodo per soffitti, Blocchi per vetratura

Tassello ermetico

Con guarnizione in neoprene



- Tassello in plastica con chiodo a croce e rondella di tenuta
- Dopo il montaggio la rondella di tenuta premontata previene affidabilmente che l'umidità possa penetrare nel componente attraverso il foro

Particolarmente adatto per

- Ancoraggi in calcestruzzo, mattoni pieni, pietra arenaria calcarea e altri materiali da costruzione ad elevata durezza

| Art. no. | Dimensione [mm] | Inserto | Pz./conf. |
|-----------------|-----------------|---------|-----------|
| Acciaio inox A2 | | | |
| 200050 | 6,0 x 30 | PZ 2 | 200 |
| 200051 | 6,0 x 40 | PZ 2 | 200 |
| 200052 | 6,0 x 50 | PZ 2 | 100 |
| 200053 | 6,0 x 60 | PZ 2 | 100 |
| Rame | | | |
| 200040 | 6,0 x 30 | PZ 2 | 200 |
| 200041 | 6,0 x 40 | PZ 2 | 200 |
| 200042 | 6,0 x 50 | PZ 2 | 100 |
| 200043 | 6,0 x 60 | PZ 2 | 100 |

Dati tecnici

| Art. no. | Versione | Tassello | Chiodo | Rondella di tenuta | Tassello | Chiodo | Ø foratura Supporto | min. profondità di foratura BLT | Profondità di posa min. Tassello ST | Ø foratura max. Elemento da fissare | Spessore max. dell'elemento da fissare DE |
|----------|-----------------|----------|--------|--------------------|----------------|--------|---------------------|---------------------------------|-------------------------------------|-------------------------------------|---|
| | | Ø [mm] | | | Lunghezza [mm] | | [mm] | [mm] | [mm] | [mm] | [mm] |
| 200050 | Acciaio inox A2 | 6 | 4 | 15 | 30 | 35 | 6 | 35 | 25 | 6 | 5 |
| 200051 | Acciaio inox A2 | 6 | 4 | 15 | 40 | 42 | 6 | 35 | 25 | 6 | 15 |
| 200052 | Acciaio inox A2 | 6 | 4 | 15 | 50 | 52 | 6 | 35 | 25 | 6 | 25 |
| 200053 | Acciaio inox A2 | 6 | 4 | 15 | 60 | 62 | 6 | 35 | 25 | 6 | 35 |
| 200040 | Rame | 6 | 4 | 15 | 30 | 35 | 6 | 35 | 25 | 6 | 5 |
| 200041 | Rame | 6 | 4 | 15 | 40 | 42 | 6 | 35 | 25 | 6 | 15 |
| 200042 | Rame | 6 | 4 | 15 | 50 | 52 | 6 | 35 | 25 | 6 | 25 |
| 200043 | Rame | 6 | 4 | 15 | 60 | 62 | 6 | 35 | 25 | 6 | 35 |

Rivetti di rinforzo

Bussola in alluminio / chiodo in acciaio inox



| Art. no. | Ø codolo x lunghezza chiodo [mm] | Ø foro [mm] | max. spessore pezzo applicato [mm] | Pz./conf. |
|----------|----------------------------------|-------------|------------------------------------|-----------|
| 111246 | 4,8 x 16 | 5,0 | 11,0 | 200 |
| 111247 | 4,8 x 20 | 5,0 | 15,0 | 200 |
| 111248 | 4,8 x 26 | 5,0 | 20,0 | 200 |
| 111249 | 4,8 x 30 | 5,0 | 25,0 | 200 |
| 111250 | 4,8 x 35 | 5,0 | 30,0 | 200 |
| 111251 | 4,8 x 40 | 5,0 | 35,0 | 200 |
| 111252 | 4,8 x 50 | 5,0 | 45,0 | 200 |

Fissaggio a percussione di

- Moduli in alluminio, lamiera, collegamenti alla parete e bordi del tetto
- Impermeabilizzazioni camini, coperture murarie
- Lucernari, grondaie, botole di accesso al tetto, condotte di evacuazione dei fumi
- Pannelli di impermeabilizzazione del tetto, moduli per tetto piano
- Rivestimenti e collegamenti di pellicole in piscine
- Fissaggio di flange
- Installazione di telai, porte e finestre
- Lardoni, materiale isolante
- Rivestimenti di pavimenti e molto più ancora

Chiodo per soffitti

Zincato



Applicazione

- Praticare un preforo da 6 mm e di profondità adatta (min. 40 mm) nel materiale di base
- Minima profondità di ancoraggio nel calcestruzzo: 32 mm
- Introdurre il chiodo attraverso il preforo praticato nel componente da fissare
- Battere con un martello

| Art. no. | Dimensione [mm] | Pz./conf. |
|----------|-----------------|-----------|
| 110000 | 6,0 x 40 | 200 |
| 110001 | 6,0 x 65 | 200 |

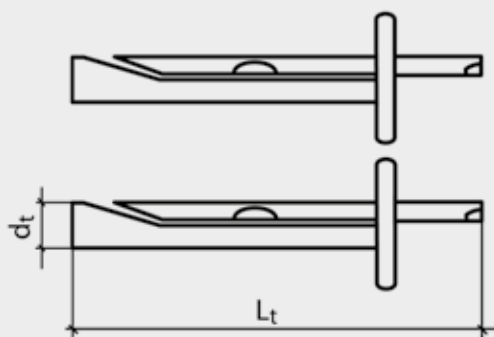
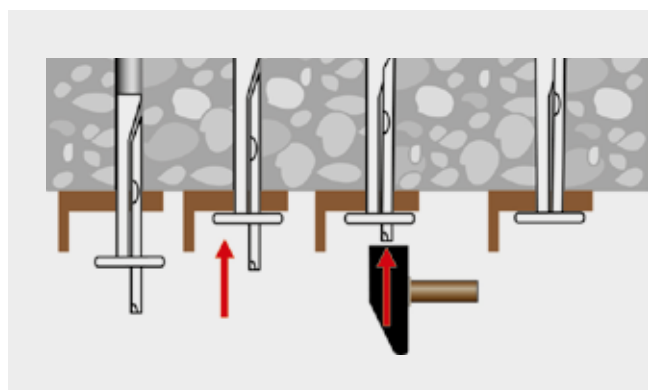

Blocchi per vetratura



Vantaggi

- Elevata capacità di carico
- Compatibilità con molteplici composti sigillanti per bordi
- Resistenza all'invecchiamento
- Stabilità termica

| Art. no. | Dimensione [mm] ^{a)} | Colore | Pz./conf. |
|----------|-------------------------------|-----------|-----------|
| 964588 | 100 x 22 x 1 | Blu | 1000 |
| 964589 | 100 x 22 x 2 | Bianco | 1000 |
| 964590 | 100 x 22 x 3 | Antracite | 1000 |
| 964591 | 100 x 22 x 4 | Nero | 1000 |
| 964592 | 100 x 22 x 5 | Marrone | 1000 |
| 964593 | 100 x 24 x 2 | Bianco | 1000 |
| 964594 | 100 x 24 x 3 | Antracite | 1000 |
| 964595 | 100 x 24 x 4 | Nero | 1000 |
| 964597 | 100 x 30 x 1 | Blu | 1000 |
| 964598 | 50 x 22 x 1 | Blu | 1000 |
| 964599 | 50 x 22 x 2 | Bianco | 1000 |
| 964600 | 50 x 22 x 3 | Antracite | 1000 |
| 964601 | 50 x 22 x 5 | Marrone | 1000 |
| 964602 | 100 x 30 x 3 | Antracite | 1000 |
| 964603 | 50 x 22 x 4 | Nero | 1000 |
| 964605 | 100 x 30 x 2 | Bianco | 1000 |
| 964606 | 50 x 15 x 2 | Bianco | 1000 |
| 964607 | 50 x 15 x 3 | Antracite | 1000 |
| 964608 | 50 x 15 x 4 | Nero | 1000 |

a) Lunghezza x Larghezza x Altezza

Viti per telai di finestre, Disco di fissaggio, Level Max

Vite telaio - calcestruzzo

Testa cilindrica, acciaio, zincato bianco



Procedimento

- Eseguire la preforatura telaio con Ø 6,2 mm, inserire e allineare la finestra
- Perforare il supporto dell'ancoraggio con Ø 6,0 mm, avvitare le viti telaio-calcestruzzo



| Art. no. | Dimensione [mm] | Inserito | Filettatura | Testa Ø [mm] | Pz./conf. |
|----------|-----------------|----------|-------------|--------------|-----------|
| B110069 | 7,5 x 42 | TX25 ● | FT | 7,5 | 100 |
| B944847 | 7,5 x 52 | TX25 ● | FT | 7,5 | 100 |
| B900905 | 7,5 x 62 | TX25 ● | FT | 7,5 | 100 |
| B110070 | 7,5 x 72 | TX25 ● | FT | 7,5 | 100 |
| B900906 | 7,5 x 82 | TX25 ● | FT | 7,5 | 100 |
| B110071 | 7,5 x 92 | TX25 ● | FT | 7,5 | 100 |
| B900907 | 7,5 x 102 | TX25 ● | FT | 7,5 | 100 |
| B110072 | 7,5 x 112 | TX25 ● | FT | 7,5 | 100 |
| B900725 | 7,5 x 122 | TX25 ● | FT | 7,5 | 100 |
| B110073 | 7,5 x 132 | TX25 ● | FT | 7,5 | 100 |
| B110074 | 7,5 x 152 | TX25 ● | FT | 7,5 | 100 |
| B110075 | 7,5 x 182 | TX25 ● | FT | 7,5 | 100 |
| B110076 | 7,5 x 212 | TX25 ● | FT | 7,5 | 100 |
| B901087 | 7,5 x 42 | TX30 ● | FT | 8,5 | 100 |
| B900023 | 7,5 x 62 | TX30 ● | FT | 8,5 | 100 |
| B900017 | 7,5 x 72 | TX30 ● | FT | 8,5 | 100 |
| B900018 | 7,5 x 82 | TX30 ● | FT | 8,5 | 100 |
| B900019 | 7,5 x 92 | TX30 ● | FT | 8,5 | 100 |
| B900021 | 7,5 x 102 | TX30 ● | FT | 8,5 | 100 |
| B900024 | 7,5 x 112 | TX30 ● | FT | 8,5 | 100 |
| B900020 | 7,5 x 122 | TX30 ● | FT | 8,5 | 100 |
| B900025 | 7,5 x 132 | TX30 ● | FT | 8,5 | 100 |
| B900707 | 7,5 x 152 | TX30 ● | FT | 8,5 | 100 |
| B900383 | 7,5 x 182 | TX30 ● | FT | 8,5 | 100 |
| B901034 | 7,5 x 212 | TX30 ● | FD | 8,5 | 100 |
| B944636 | 7,5 x 252 | TX30 ● | FD | 8,5 | 100 |
| B944637 | 7,5 x 302 | TX30 ● | FD | 8,5 | 100 |

FT = Filettatura totale, FD = Filettatura doppia

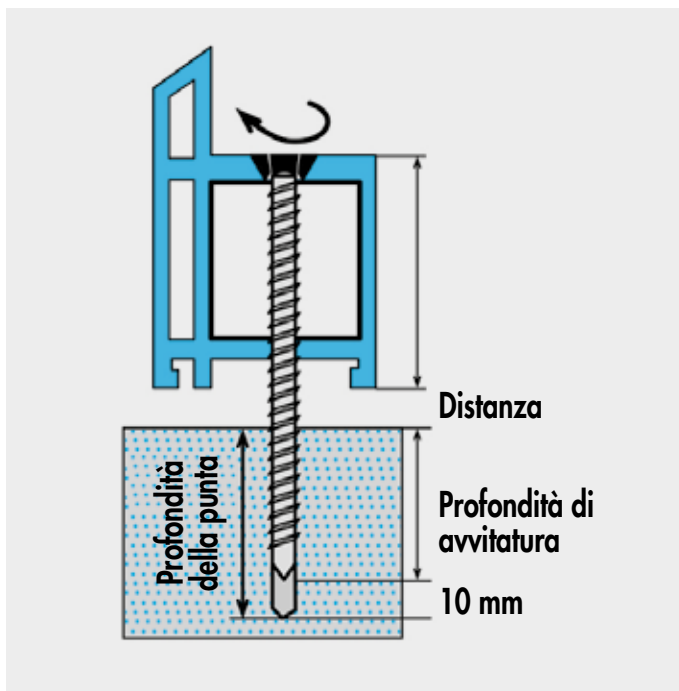

Vite telaio - calcestruzzo

Testa svasata, acciaio, zincato bianco



| Art. no. | Dimensione [mm] | Inserto | Filettatura | Testa Ø [mm] | Pz./conf. |
|----------|-----------------|---------|-------------|--------------|-----------|
| B110061 | 7,5 x 42 | TX30 ● | FT | 11 | 100 |
| B900903 | 7,5 x 52 | TX30 ● | FT | 11 | 100 |
| B900620 | 7,5 x 62 | TX30 ● | FT | 11 | 100 |
| B110062 | 7,5 x 72 | TX30 ● | FT | 11 | 100 |
| B900621 | 7,5 x 82 | TX30 ● | FT | 11 | 100 |
| B110063 | 7,5 x 92 | TX30 ● | FT | 11 | 100 |
| B900896 | 7,5 x 102 | TX30 ● | FT | 11 | 100 |
| B110064 | 7,5 x 112 | TX30 ● | FT | 11 | 100 |
| B900724 | 7,5 x 122 | TX30 ● | FT | 11 | 100 |
| B110065 | 7,5 x 132 | TX30 ● | FT | 11 | 100 |
| B110066 | 7,5 x 152 | TX30 ● | FT | 11 | 100 |
| B110067 | 7,5 x 182 | TX30 ● | FT | 11 | 100 |
| B110068 | 7,5 x 212 | TX30 ● | FD | 11 | 100 |
| B944642 | 7,5 x 232 | TX30 ● | FD | 11 | 100 |
| B944638 | 7,5 x 252 | TX30 ● | FD | 11 | 100 |
| B944643 | 7,5 x 272 | TX30 ● | FD | 11 | 100 |
| B944639 | 7,5 x 302 | TX30 ● | FD | 11 | 100 |
| B944641 | 7,5 x 342 | TX30 ● | FD | 11 | 100 |
| B944644 | 7,5 x 372 | TX30 ● | FD | 11 | 100 |
| B944645 | 7,5 x 402 | TX30 ● | FD | 11 | 100 |

FT = Filettatura totale, FD = Filettatura doppia

Vite telaio - calcestruzzo

Panhead, acciaio zincato



| Art. no. | Dimensione [mm] | Inserto | Pz./conf. |
|----------|-----------------|---------|-----------|
| B944661 | 7,5 x 42 | TX30 ● | 100 |
| B944662 | 7,5 x 72 | TX30 ● | 100 |
| B944663 | 7,5 x 82 | TX30 ● | 100 |
| B944664 | 7,5 x 92 | TX30 ● | 100 |
| B944665 | 7,5 x 112 | TX30 ● | 100 |
| B944666 | 7,5 x 132 | TX30 ● | 100 |
| B944667 | 7,5 x 152 | TX30 ● | 100 |
| B944668 | 7,5 x 182 | TX30 ● | 100 |
| B944669 | 7,5 x 212 | TX30 ● | 100 |

Disco di fissaggio

Acciaio con zincatura Sendzimir



| Art. no. | Ø Disco [mm] | Ø Foro [mm] | Pz./conf. |
|----------|--------------|-------------|-----------|
| 800308 | 40 | 7,35 | —* |

*Su richiesta

- Disco di fissaggio multiuso per una sicura e omogenea distribuzione del carico
- Combinabile con diversi tipi di viti, chiodi e tasselli

Istruzioni di montaggio

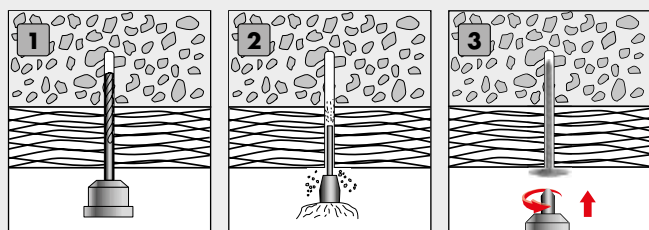

Vite per telai in legno

Testa cilindrica, acciaio zincato



Vantaggi

- Tenuta stagna
- Ottimale aderenza
- Previene deformazioni del telaio
- Ottimale trasmissione della forza
- Smontaggio semplice e veloce
→ Montaggio senza preforatura
- l'installazione senza tasselli fa risparmiare tempo e previene maggiori danneggiamenti delle pareti
- Installazione di telai di finestre esenti da sollecitazioni

Applicazione

- Adatta per telai di finestre in legno



| Art. no. | Dimensione [mm] | Inserto | Pz./conf. |
|----------|-----------------|---------|-----------|
| B944652 | 5,0 x 52 | TX15 ● | 200 |
| B944653 | 5,0 x 62 | TX15 ● | 200 |
| B944655 | 5,0 x 72 | TX15 ● | 200 |
| B944656 | 5,0 x 82 | TX15 ● | 200 |
| B944654 | 5,0 x 92 | TX15 ● | 200 |
| B944657 | 5,0 x 102 | TX15 ● | 200 |
| B944658 | 5,0 x 112 | TX15 ● | 200 |

Level Max

Cuscino gonfiabile per il montaggio

Vantaggi/Caratteristiche

- Enorme risparmio di tempo
- Allineamenti precisi al millimetro
- Durevole e illimitatamente riutilizzabile
- Facilità d'uso
- Può essere utilizzato con una sola mano
- Forza di sollevamento fino a 100 kg



| Art. no. | Dimensione [mm] ^{a)} | Peso totale [g] | Pz./conf. |
|----------|-------------------------------|-----------------|-----------|
| 800403 | 150 x 160 | 79 | 4 |

a) Cuscino di montaggio







Tetto e Facciata

| | |
|---|-----------|
| BiGHTY vite autoforante | 414 - 416 |
| Pannelli sandwich | 417 |
| Vite per la costruzione del tetto | 417 |
| Vite con testa a bussola | 418 |
| Vite per fibrocemento | 419 |
| Vite da lattoniere | 420 |
| Binario di collegamento a muro | 420 |
| Vite per facciate a colori | 421 |
| Accessori per tetti | 422 - 425 |
| EiSYS-Alluminio/- Legno, EiSYS-2 | 426 - 432 |
| Sistema Blue-Power per il fissaggio di facciate | 434 - 436 |
| CoverFix guida per facciata | 437 |
| Klimax-Supporto piastra isolante | 438 |
| Tassello Klimax per materiali isolanti | 439 |
| Klimax ECO 1/ECO 2 | 439 |

BiGHTY vite autoforante

Fissaggio acciaio su acciaio/legno su acciaio/acciaio su legno



Impiegabili per?

- Per acciaio su acciaio/legno su acciaio/acciaio su legno

Proprietà

- Praticare il loro foro centrale e il controfiletto nel componente stesso
- Foratura rapida
- Non si rende più necessaria una centratura del punto di foratura
- Elevata resistenza alla corrosione

Vantaggi

- Acciaio inox A2, elevata resistenza alla corrosione
- Punta in acciaio al carbonio per un'elevata durezza e resistenza
- Acciaio inox secondo DIN 10088
- Rondella di tenuta A2 e EPDM
- Rappresenta in questo modo un'alternativa che fa risparmiare tempo rispetto alle viti tradizionali per lamiera automaschiante a deformazione
- Può essere avvitata con una chiave comunemente reperibile in commercio oppure utilizzando un adattatore per avvitatori.
- Uno spostamento della vite sulla superficie del componente è impedito dalla punta del trapano appositamente progettata

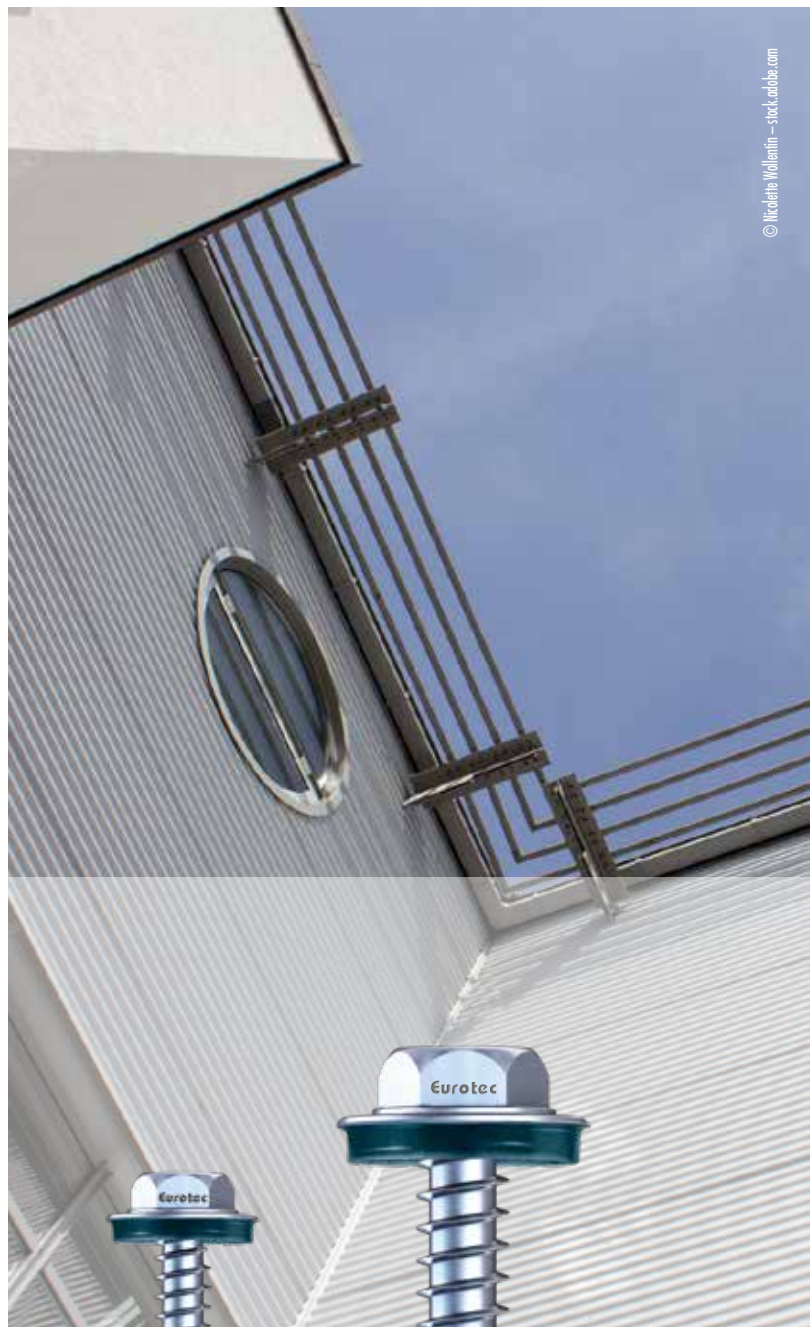

© Nicolette Vallentin - stock.adobe.com



Vite autoforante BiGHTY
Bimetallo

Vite autoforante BiGHTY
Acciaio inox temprato

Vite autoforante BiGHTY

Bimetallo

Acciaio inossidabile

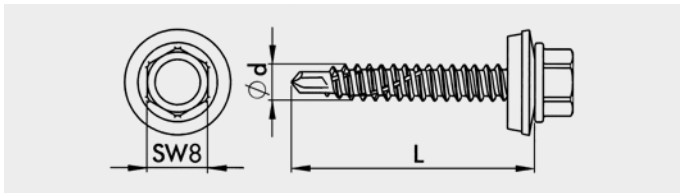
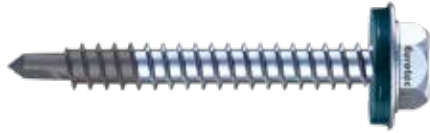

| Art. no. | Dimensione [mm] | Chiave | Rondella di tenuta [mm] | H [mm] ^{a)} | Pz./conf. |
|----------------------------|-----------------|--------|-------------------------|----------------------|-----------|
| Capacità di foratura 3 mm | | | | | |
| 945884 | 4,8 x 16 | SW8 | 14 | 1 | 500 |
| 945885 | 4,8 x 19 | SW8 | 14 | 4 | 500 |
| 945886 | 4,8 x 25 | SW8 | 14 | 9 | 500 |
| 945887 | 4,8 x 32 | SW8 | 14 | 16 | 500 |
| 945888 | 4,8 x 38 | SW8 | 14 | 20 | 200 |
| 945847 | 4,8 x 50 | SW8 | 14 | 32 | 200 |
| Capacità di foratura 5 mm | | | | | |
| 945890 | 5,5 x 22 | SW8 | 16 | 3 | 500 |
| 945891 | 5,5 x 25 | SW8 | 16 | 7 | 500 |
| 945892 | 5,5 x 32 | SW8 | 16 | 14 | 500 |
| 945893 | 5,5 x 38 | SW8 | 16 | 20 | 500 |
| 945894 | 5,5 x 45 | SW8 | 16 | 27 | 200 |
| 945875 | 5,5 x 50 | SW8 | 16 | 32 | 200 |
| 945895 | 5,5 x 63 | SW8 | 16 | 45 | 200 |
| 945896 | 6,3 x 25 | SW10 | 16 | 7 | 500 |
| 945897 | 6,3 x 32 | SW10 | 16 | 14 | 200 |
| 945898 | 6,3 x 38 | SW10 | 16 | 20 | 200 |
| 945899 | 6,3 x 45 | SW10 | 16 | 27 | 200 |
| 945841 | 6,3 x 50 | SW10 | 16 | 32 | 200 |
| 945900 | 6,3 x 63 | SW10 | 16 | 45 | 200 |
| 945901 | 6,3 x 70 | SW10 | 16 | 52 | 200 |
| 945902 | 6,3 x 80 | SW10 | 16 | 62 | 200 |
| Capacità di foratura 12 mm | | | | | |
| 945844 | 5,5 x 38 | SW8 | 16 | 10 | 500 |

a) H= Spessore di bloccaggio + spessore della lamiera t; t_{max} = Capacità di foratura

Vite autoforante BiGHTY

Bimetallo

Acciaio inossidabile

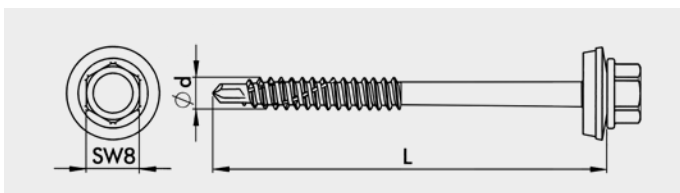

| Art. no. | Dimensione [mm] | Chiave | Rondella di tenuta [mm] | Pz./conf. |
|---------------------------|-----------------|--------|-------------------------|-----------|
| Capacità di foratura 5 mm | | | | |
| 945839 | 6,5 x 120 | SW8 | 16 | 200 |
| 945915 | 6,5 x 140 | SW8 | 16 | 200 |
| 945916 | 6,5 x 160 | SW8 | 16 | 200 |
| 945917 | 6,5 x 180 | SW8 | 16 | 200 |
| 945918 | 6,5 x 200 | SW8 | 16 | 200 |
| 945919 | 6,5 x 220 | SW8 | 16 | 200 |

Descrizione prodotto

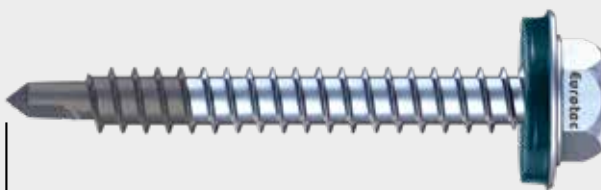

Acciaio al carbonio
elevata durezza e stabilità

Acciaio inox A2
elevata resistenza alla corrosione

Possibilità di collegamento

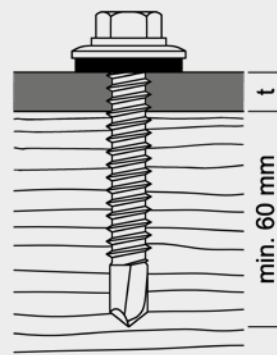

Acciaio su legno/legno su legno per BiGHTY Bi-Metall
6,5xL, Capacità di foratura 5 mm

Si raccomanda di rispettare in ogni caso le indicazioni del Benessere Tecnico Europeo ETA-12/0085

Vite autoforante BiGHTY

Acciaio inox temprato, rivestimento speciale

Acciaio inossidabile

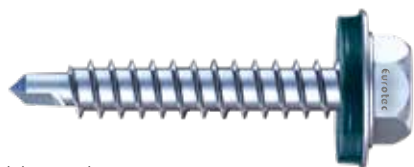

- Acciaio inossidabile secondo DIN 10088
- Rondella di tenuta A2 e EPDM

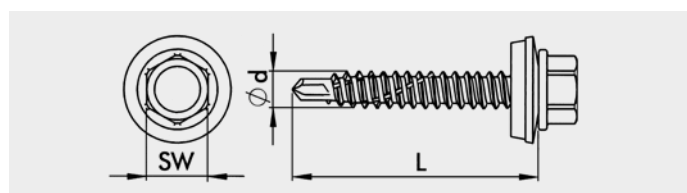

| Art. no. | Dimensione [mm] | Chiave | Rondella di tenuta [mm] | H [mm] ^{a)} | Pz./conf. |
|----------------------------|-----------------|--------|-------------------------|----------------------|-----------|
| Capacità di foratura 3 mm | | | | | |
| 945660 | 4,8 x 19 | SW8 | 14 | 4 | 500 |
| 945661 | 4,8 x 25 | SW8 | 14 | 10 | 500 |
| 945662 | 4,8 x 32 | SW8 | 14 | 17 | 500 |
| 945663 | 4,8 x 38 | SW8 | 14 | 23 | 200 |
| 945664 | 4,8 x 50 | SW8 | 14 | 35 | 200 |
| Capacità di foratura 5 mm | | | | | |
| 945665 | 5,5 x 19 | SW8 | 16 | 2 | 500 |
| 945666 | 5,5 x 25 | SW8 | 16 | 8 | 500 |
| 945667 | 5,5 x 32 | SW8 | 16 | 15 | 500 |
| 945668 | 5,5 x 38 | SW8 | 16 | 21 | 500 |
| 945669 | 5,5 x 50 | SW8 | 16 | 33 | 200 |
| 945670 | 5,5 x 60 | SW8 | 16 | 43 | 200 |
| 945672 | 6,3 x 25 | SW10 | 16 | 8 | 500 |
| 945673 | 6,3 x 32 | SW10 | 16 | 15 | 200 |
| 945674 | 6,3 x 38 | SW10 | 16 | 21 | 200 |
| 945675 | 6,3 x 50 | SW10 | 16 | 33 | 200 |
| 945676 | 6,3 x 60 | SW10 | 16 | 43 | 200 |
| Capacità di foratura 12 mm | | | | | |
| 945671 | 5,5 x 38 | SW8 | 16 | 14 | 500 |

a) H= Spessore di bloccaggio + spessore della lamiera t; t_{max} = Capacità di foratura



Pannelli sandwich, Vite per la costruzione del tetto

Pannelli sandwich

Bimetallo



- Rivestimento speciale
- Rondella di tenuta A2 e EPDM
- Per il fissaggio di acciaio su acciaio

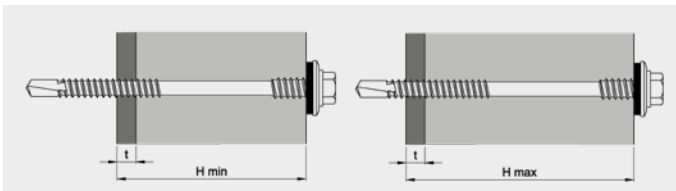
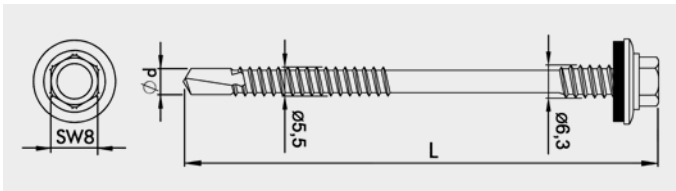

Vite per la costruzione del tetto

Rivestimento speciale



- Con testa esagonale filetto di supporto e punta a forare

Campi di applicazione

Per l'isolamento di tetti piani (con protezione antisdrucchiolo)

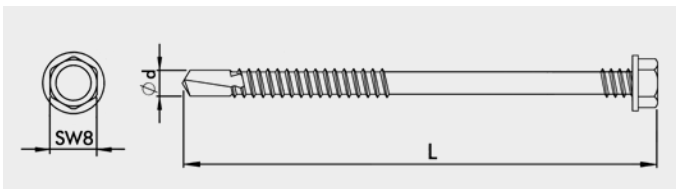

| Art. no. | Dimensione [mm] ^{a)} | Chiave | Rondella di tenuta [mm] | H _{min} [mm] ^{b)} | H _{max} [mm] ^{b)} | Pz./conf. |
|----------------------------|-------------------------------|--------|-------------------------|-------------------------------------|-------------------------------------|-----------|
| Capacità di foratura 5 mm | | | | | | |
| 945903 | 6,3/5,5 x 155 | SW8 | 16 | 80 | 135 | 200 |
| 945904 | 6,3/5,5 x 175 | SW8 | 16 | 100 | 155 | 200 |
| 945846 | 6,3/5,5 x 200 | SW8 | 16 | 125 | 180 | 200 |
| 945905 | 6,3/5,5 x 235 | SW8 | 16 | 160 | 215 | 200 |
| 945906 | 6,3/5,5 x 250 | SW8 | 16 | 175 | 230 | 200 |
| 945907 | 6,3/5,5 x 275 | SW8 | 16 | 200 | 255 | 200 |
| 945908 | 6,3/5,5 x 300 | SW8 | 16 | 225 | 280 | 200 |
| Capacità di foratura 12 mm | | | | | | |
| 945909 | 6,3/5,5 x 155 | SW8 | 16 | 75 | 130 | 200 |
| 945910 | 6,3/5,5 x 175 | SW8 | 16 | 95 | 150 | 200 |
| 945845 | 6,3/5,5 x 200 | SW8 | 16 | 120 | 175 | 200 |
| 945911 | 6,3/5,5 x 235 | SW8 | 16 | 155 | 210 | 200 |
| 945912 | 6,3/5,5 x 250 | SW8 | 16 | 170 | 225 | 200 |
| 945913 | 6,3/5,5 x 275 | SW8 | 16 | 195 | 250 | 200 |
| 945914 | 6,3/5,5 x 300 | SW8 | 16 | 220 | 275 | 200 |

a) Ø filetto di testa/Ø filetto portante x lunghezza della vite

b) H= Spessore di bloccaggio + spessore della lamiera t; t_{max} = Capacità di foratura

| Art. no. | Dimensione [mm] | Chiave | Pz./conf.* |
|----------|-----------------|--------|------------|
| 900428 | 4,8 x 80 | SW8 | 500 |
| 111377 | 4,8 x 100 | SW8 | 500 |
| 111378 | 4,8 x 120 | SW8 | 500 |
| 111379 | 4,8 x 140 | SW8 | 500 |
| 111380 | 4,8 x 160 | SW8 | 500 |
| 111381 | 4,8 x 180 | SW8 | 500 |
| 111382 | 4,8 x 200 | SW8 | 500 |
| 111383 | 4,8 x 220 | SW8 | 500 |
| 111384 | 4,8 x 240 | SW8 | 250 |
| 111385 | 4,8 x 260 | SW8 | 250 |

* Collare non compreso nella fornitura

Vite con testa a bussola

Vite con testa a bussola

Acciaio rivestimento speciale



- Con testa a trombeta e punta perforante

Campi di applicazione

Per l'isolamento di tetti piani (con protezione antisdrucchiolo)

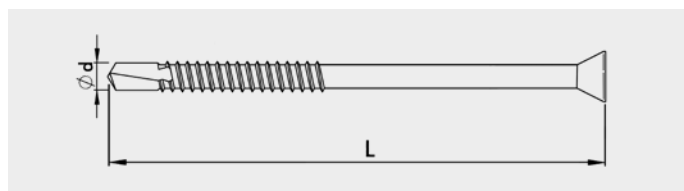

Applicazione su lamiera profilata in acciaio

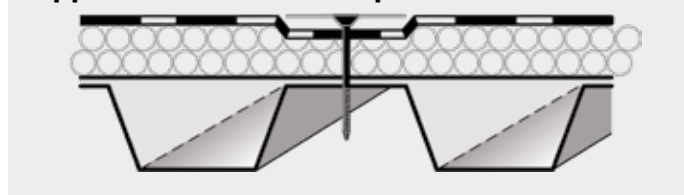

| Art. no. | Dimensione [mm] | Inserto | Pz./conf.* |
|----------|-----------------|---------|------------|
| 111303** | 4,8 x 35 | TX25 ● | 1000 |
| 111304** | 4,8 x 50 | TX25 ● | 1000 |
| 111305** | 4,8 x 60 | TX25 ● | 1000 |
| 111306 | 4,8 x 70 | TX25 ● | 1000 |
| 111307** | 4,8 x 80 | TX25 ● | 500 |
| 111308** | 4,8 x 90 | TX25 ● | 500 |
| 111309** | 4,8 x 100 | TX25 ● | 500 |
| 111310** | 4,8 x 110 | TX25 ● | 500 |
| 111311** | 4,8 x 120 | TX25 ● | 500 |
| 111312** | 4,8 x 130 | TX25 ● | 500 |
| 111313** | 4,8 x 140 | TX25 ● | 500 |
| 111314** | 4,8 x 150 | TX25 ● | 500 |
| 111315** | 4,8 x 160 | TX25 ● | 500 |
| 111316** | 4,8 x 170 | TX25 ● | 500 |
| 111317** | 4,8 x 180 | TX25 ● | 500 |
| 111318** | 4,8 x 200 | TX25 ● | 500 |
| 111319** | 4,8 x 220 | TX25 ● | 500 |
| 111320** | 4,8 x 240 | TX25 ● | 500 |
| 111321** | 4,8 x 260 | TX25 ● | 500 |
| 111322** | 4,8 x 280 | TX25 ● | 250 |
| 111323** | 4,8 x 300 | TX25 ● | 250 |

* Collare non compreso nella fornitura

** Su richiesta

Vite per fibrocemento

Per il fissaggio di pannelli ondulati in fibrocemento alle sottostrutture di legno

Vite per fibrocemento

Acciaio cementato con rivestimento duplex



| Art. no. | Dimensione [mm] | Inserto | Pz./conf. |
|----------|-----------------|---------|-----------|
| 111353 | 6,5 x 130 | SW8 | 100 |

Campi di applicazione

Per il fissaggio e sigillatura di pannelli ondulati in fibrocemento

- Avvitamento rapido con azionamento esagonale
- La guarnizione della campana premontata sigilla la testa della vite verso il basso

Vite per fibrocemento A2

Acciaio inossidabile A2



| Art. no. | Dimensione [mm] | Inserto | Pz./conf. |
|----------|-----------------|---------|-----------|
| 111356 | 6,5 x 130 | SW8 | 100 |

Campi di applicazione

Per il fissaggio e sigillatura di pannelli ondulati in fibrocemento

- Avvitamento rapido con azionamento esagonale
- La guarnizione della campana premontata sigilla la testa della vite verso il basso

Acciaio inossidabile A2

- Adatto per ambienti contenenti sale
- Resistente agli acidi
- Non adatto per ambienti contenenti cloro
- Applicabile nelle classi di utilizzo 1, 2 e 3
- Non adatto per legni con elevato contenuto di tannini come cumaru, quercia, merbau, robinia ecc.

Indicazioni di utilizzo

Per garantirne la durata e quindi la protezione contro la pioggia, la guarnizione della campana (EPDM) non deve essere premuta eccessivamente contro il pannello ondulato.

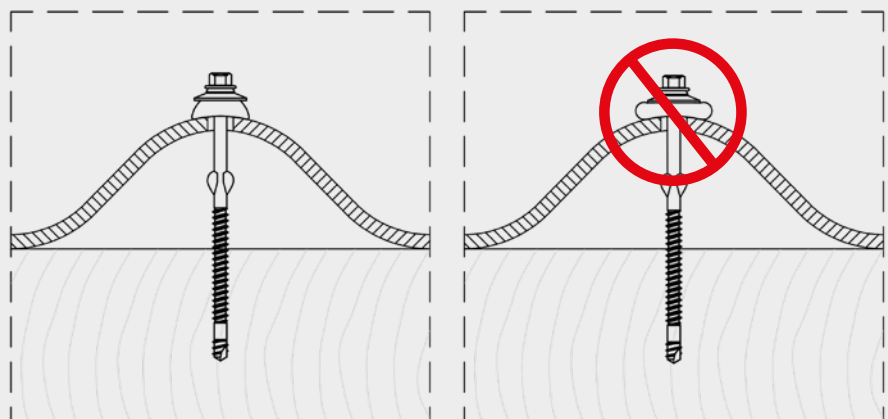

Vite da lattoniere, Binario di collegamento a muro

Vite da lattoniere

Acciaio inox A2, 2 pz con rondella di tenuta



Acciaio inossidabile

Campi di applicazione

Ampliamento di interni, per esempio per (grandi) cucine, impianti di condizionamento, eccetera

| Art. no. | Dimensione [mm] | Rondella di tenuta [mm] | Dimensione | Pz./conf. |
|----------|-----------------|-------------------------|------------|-----------|
| 111550 | 4,5 x 20 | 15 | TX20 ● | 200 |
| 111551 | 4,5 x 25 | 15 | TX20 ● | 500 |
| 111552 | 4,5 x 35 | 15 | TX20 ● | 200 |
| 111553 | 4,5 x 45 | 15 | TX20 ● | 200 |
| 111557 | 4,5 x 65 | 15 | TX20 ● | 200 |
| 111558 | 4,5 x 80 | 15 | TX20 ● | 200 |
| 111559 | 4,5 x 100 | 15 | TX20 ● | 200 |
| 111560 | 4,5 x 120 | 15 | TX20 ● | 200 |
| 111561 | 4,5 x 150 | 15 | TX20 ● | 200 |

Binario di collegamento a muro



| Art. no. | Dimensione [mm] ^{a)} | Ø Foro rotondo [mm] | Materiale | VPE |
|----------|-------------------------------|---------------------|-----------|-----|
| 954197 | 60 x 12,4 x 3000 | 8 | Alluminio | 1 |

a) Altezza x Larghezza x Lunghezza

Adatto per: Eurotec Tassello con rondella isolante Art.-No. Art.-Nr. 200036



Combinabile con:

- Eurotec Tassello con rondella isolante
- Eurotec Vite da lattoniere et EMD Multitassello
- Eurotec Tassello ermetico

Il binario di collegamento a muro Eurotec (listello a sbalzo) è realizzato in alluminio estruso e viene utilizzato per il completamento professionale di tetto e facciata. Funge da binario di collegamento tra la superficie del tetto e il componente verticale, ed allo stesso tempo protegge dall'acqua piovana. Inoltre il binario utilizzabile universalmente è adatto a molti rivestimenti del tetto e garantisce un completamento visivamente gradevole.

Vantaggi

- Montaggio veloce e facile
- Fori di fissaggio preforati
- Resistente alle intemperie
- Utilizzo universale
- Può essere combinato con gli elementi di fissaggio Eurotec (vedi sotto)

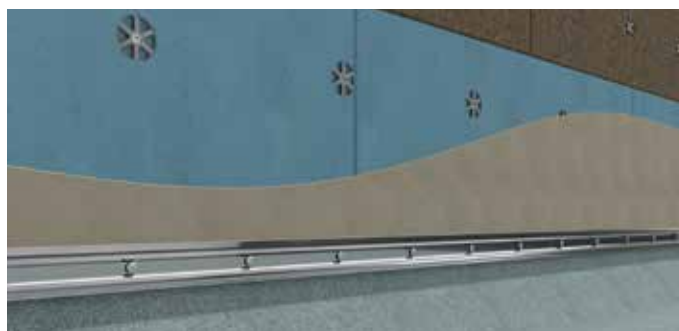



Vite per facciate a colori

Vite per facciate a colori

Acciaio inox A2 e A4

**NUOVE
dimensioni**

Acciaio inossidabile



| Art. no. | Dimensione [mm] | Colore | Materiale | Inserto | Pz./conf. |
|------------------------|-----------------|--------------------|-----------|---------|-----------|
| Acciaio inox A2 | | | | | |
| 904670 | 4,8 x 25 | Lucido | A2 | TX20 | 250 |
| 904671 | 4,8 x 32 | Lucido | A2 | TX20 | 250 |
| 904672 | 4,8 x 38 | Lucido | A2 | TX20 | 250 |
| 904675 | 4,8 x 60 | Lucido | A2 | TX20 | 250 |
| W904670 | 4,8 x 25 | Bianco/RAL 9010 | A2 | TX20 | 250 |
| W904671 | 4,8 x 32 | Bianco/RAL 9010 | A2 | TX20 | 250 |
| W904672 | 4,8 x 38 | Bianco/RAL 9010 | A2 | TX20 | 250 |
| W904675 | 4,8 x 60 | Bianco/RAL 9010 | A2 | TX20 | 250 |
| G904670 | 4,8 x 25 | Antracite/RAL 7016 | A2 | TX20 | 250 |
| G904671 | 4,8 x 32 | Antracite/RAL 7016 | A2 | TX20 | 250 |
| G904672 | 4,8 x 38 | Antracite/RAL 7016 | A2 | TX20 | 250 |
| G904675 | 4,8 x 60 | Antracite/RAL 7016 | A2 | TX20 | 250 |
| Acciaio inox A4 | | | | | |
| 900437* | 5,3 x 25 | Lucido | A4 | TX20 | 100 |
| 900429 | 5,3 x 35 | Lucido | A4 | TX20 | 100 |
| 900442 | 5,3 x 45 | Lucido | A4 | TX20 | 100 |
| 900447 | 5,3 x 55 | Lucido | A4 | TX20 | 100 |
| 900452 | 5,3 x 65 | Lucido | A4 | TX20 | 100 |
| 900439* | 5,3 x 25 | Bianco/RAL 9010 | A4 | TX20 | 100 |
| 900431 | 5,3 x 35 | Bianco/RAL 9010 | A4 | TX20 | 100 |
| 900444 | 5,3 x 45 | Bianco/RAL 9010 | A4 | TX20 | 100 |
| 900449 | 5,3 x 55 | Bianco/RAL 9010 | A4 | TX20 | 100 |
| 900454 | 5,3 x 65 | Bianco/RAL 9010 | A4 | TX20 | 100 |
| 900441* | 5,3 x 25 | Antracite/RAL 7016 | A4 | TX20 | 100 |
| 900432 | 5,3 x 35 | Antracite/RAL 7016 | A4 | TX20 | 100 |
| 900446 | 5,3 x 45 | Antracite/RAL 7016 | A4 | TX20 | 100 |
| 900451 | 5,3 x 55 | Antracite/RAL 7016 | A4 | TX20 | 100 |
| 900456 | 5,3 x 65 | Antracite/RAL 7016 | A4 | TX20 | 100 |

* Non omologate secondo ETA-11/0024.

 Su richiesta sono disponibili viti in altri colori RAL



Accessori per tetti

Supporto per listello colmo 50

Acciaio zincato



Campo di applicazione

- Come elemento di appoggio per il listello di colmo con altezza regolabile del relativo supporto
- Come elemento di fissaggio per l'installazione del listello di colmo in tetti obliqui e aerati

Vantaggi

- Rapida installazione del listello colmo
- Montaggio rapido, semplice e senza problemi
- Adattamento personalizzato dell'altezza
- Si caratterizza per l'elevata resistenza

| Art. no. | Dimensione [mm] | Dimensione del listello [mm] | Pz./conf. |
|----------|-----------------|------------------------------|-----------|
| 954205 | 205 - 235 | 50 | 100 |

Disegno tecnico

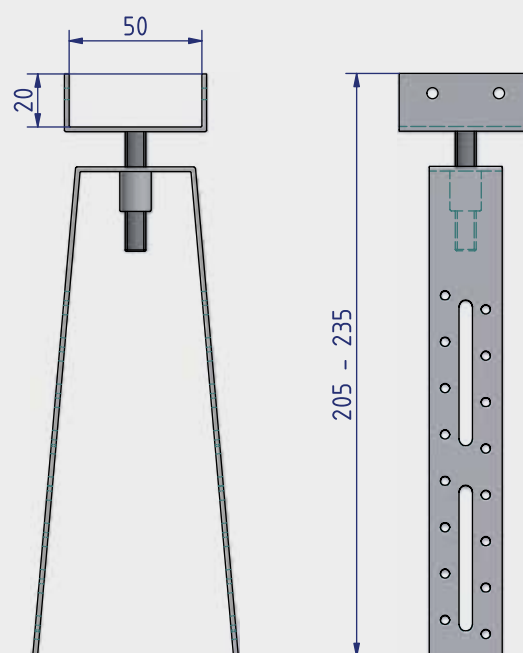

Dissuasori per volatili

| Art. no. | Dimensione [mm] ^{a)} | Materiale | Pz./conf. |
|----------|-------------------------------|--------------------------------|-----------|
| 954207 | 110 x 335 x 60 | Policarbonato, acciaio zincato | 15 |

a) Altezza x Lunghezza x Larghezza

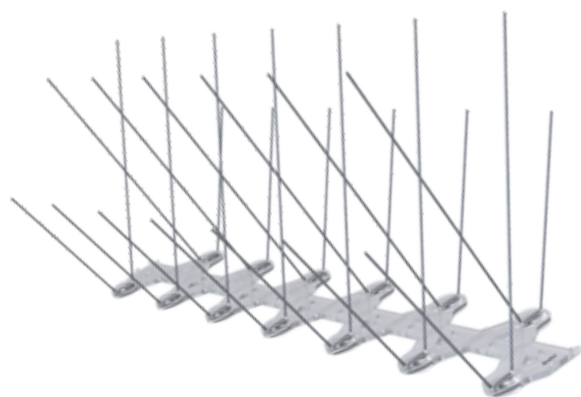

Campo di applicazione

- Proteggono tetti, davanzali, altre superfici della casa e facciate dagli uccelli

Vantaggi

- Montaggio rapido e semplice
- Collegamento di più moduli
- Resistenza ai raggi UV

Tubo di sfiato per tetti



Campo di applicazione

- Il tubo di sfiato per tetti è utilizzato nei tetti obliqui per collegare le botole al sottotetto

Vantaggi/Caratteristiche

- Montaggio rapido e semplice
- Resistenza ai raggi UV
- Ampia superficie di aerazione
- Assicura il trasporto efficace dell'umidità dalla soffitta
- Un'aerazione accurata, di sottotetti, cucine e bagni
- La struttura flessibile consente di regolare l'angolo del canaletto e di installare il dispositivo di riduzione del tubo

| Art. no. | Dimensione [mm] | Lunghezza [cm] | Materiale | Pz./conf. |
|----------|-----------------|----------------|------------|-----------|
| 954208 | Ø 110/70 | 60 | Polimerico | 10 |
| 954209 | Ø 150/150 | 105 | Polimerico | 6 |

Tubo pluviale provvisorio



Impiego

- Serve come sostituto del tubo di scolo per far defluire l'acqua piovana
- Fissaggio con nastro adesivo o fascetta

Vantaggi

- Fa defluire l'acqua piovana in modo controllato e sicuro
- Fissaggio e rimozione facili e veloci
- Soluzione provvisoria ottimale per i lavori di costruzione in corso
- Nessuna sporcizia e danni sulla facciata

| Art. no. | Dimensione [m]* | Pz./conf. |
|----------|---------------------|-----------|
| 954196 | Ø 0,13 / 0,20 x 100 | 1 |

* Tubo pluviale provvisorio / Ruolo x Lunghezza



Chiusura terminale per colmo

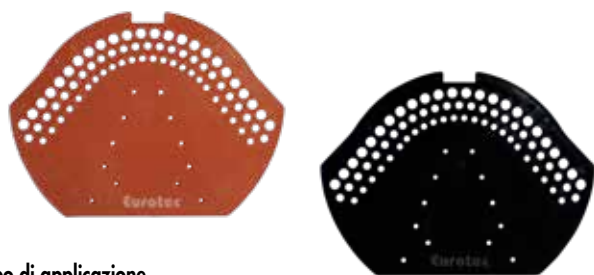

Campo di applicazione

- È prevista per la chiusura del colmo del tetto
- Le forme universali consentono l'utilizzo con la maggior parte delle tegole per tetti disponibili sul mercato

Vantaggi

- Montaggio rapido e semplice
- Resistenza alle intemperie
- Buona resistenza
- Consente una buona circolazione dell'aria nel colmo e impedisce la penetrazione di foglie e insetti

| Art. no. | Dimensione [mm] ^{a)} | Colore | Materiale | Pz./conf. |
|----------|-------------------------------|--------|------------|-----------|
| 954210 | 50 x 120 | Rosso | Polimerico | 25 |
| 954211 | 50 x 120 | Nero | Polimerico | 25 |

a) Larghezza x Lunghezza

Pettine parapasseri

Nero

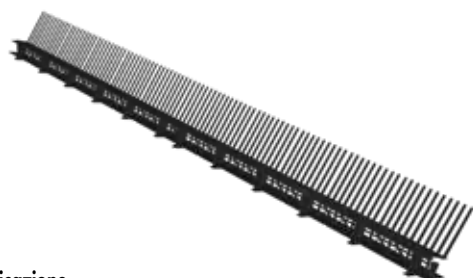

Campo di applicazione

- Il pettine è stato sviluppato per proteggere la grondaia da uccelli, roditori e grandi insetti
- Consente una buona aerazione e circolazione dell'aria nella grondaia impedendo la penetrazione delle foglie trasportate dal vento

Vantaggi

- Montaggio rapido e semplice
- Resistenza alle intemperie
- Buona resistenza
- Consente un montaggio più rapido e semplice dei ganci
- Una grata aggiuntiva di aerazione sostituisce il listello della grondaia

| Art. no. | Dimensione [mm] ^{a)} | Materiale | Pz./conf. |
|----------|-------------------------------|------------|-----------|
| 954212 | 85 x 1000 | Polimerico | 50 |

a) Altezza x Lunghezza

Sottocolmo ventilato



Rollfirst è realizzato in feltro PP di alta qualità con proprietà diffusive (150 g) e in lastra di alluminio plissettata. Grazie al feltro la banda assicura la ventilazione tra grondaia e First. Senza rischiare che acqua o piccoli animali possano penetrare sotto la struttura del tetto.

Vantaggi

- Adesivo elastico e resistente
- Ottima aerazione tra grondaia e colmo
- Resistenza alle intemperie

| Art. no. | Dimensione [mm] ^{a)} | Colore | Materiale | Pz./conf. |
|----------|-------------------------------|------------------|--------------------|-----------|
| 954221 | 5000 x 320 | Nero (RAL 9005) | PP di alta qualità | 1 |
| 954222 | 5000 x 320 | Rosso (RAL 8004) | PP di alta qualità | 1 |

a) Larghezza x Lunghezza

Griglia parapasseri ventilata/Profilo di ventilazione



Impiego

- Per la protezione da uccelli, roditori e insetti delle aperture per l'aria sulle facciate degli immobili e sulle grondaie di tetti aerei
- Assicura la protezione da foglie e altre impurità
- Garantendo un'aerazione accurata e la circolazione dell'aria sulla facciata e sul tetto

Vantaggi

- Rappresenta la soluzione ideale per la protezione da foglie e altre impurità
- Resistente ai raggi UV
- Protegge la grondaia dagli uccelli

Attacco parete e camino



L'attacco per parete e camino autoadesivo garantisce un collegamento semplice e sicuro al tetto. Il nastro senza piombo è realizzato con una lamiera di alluminio strutturata e colorato con polvere di poliestere. Il prodotto oltre a essere utilizzato come guarnizione tra parete o camino e superficie del tetto, può anche essere impiegato per l'isolamento di comignoli, pareti esterne e lucernari. Il prodotto universale con colore in polvere di poliestere è disponibile in due varianti: rosso mattone e nero.

Vantaggi

- Nastro di collegamento alla parete autoadesivo
- Possibilità di formatura ottimale e montaggio semplice
- Resistenza alle intemperie, stabilità del colore e resistenza ai raggi UV

Uni-Tape



Vantaggi

- Dilatabile
- Molto flessibile
- Ottima resistenza all'invecchiamento
- Resistente in modo duraturo all'umidità (GPM 812)
- Il rinforzo previene l'eccessiva dilatazione

Descrizione

Uni-Tape Eurotec è un nastro adesivo in polietilene con un adesivo poliacrilato estremamente potente. Viene utilizzato per incollare e impermeabilizzare a tenuta d'aria attraversamenti e sovrapposizioni di freni e membrane al vapore in interni secondo la norma DIN 4108-7. Uni-Tape viene inoltre impiegato per incollare tessuto non tessuto in PP, teli in alluminio, pannelli in MDF e in legno composito nonché materie plastiche.

| Art. no. | Dimensione [mm] ^{a)} | Colore | Materiale | Pz./conf. |
|----------|-------------------------------|--------|------------|-----------|
| 954214 | 5000 x 100 | Bianco | Polimerico | 24 |
| 954216 | 5000 x 80 | Nero | Polimerico | 24 |
| 954217 | 5000 x 100 | Nero | Polimerico | 24 |
| 954218 | 5000 x 150 | Nero | Polimerico | 24 |

a) Larghezza x Lunghezza

| Art. no. | Dimensione [mm] ^{a)} | Colore | Materiale | Pz./conf. |
|----------|-------------------------------|------------------|-----------|-----------|
| 954219 | 5000 x 300 | Nero (RAL 9005) | Alluminio | 1 |
| 954220 | 5000 x 300 | Rosso (RAL 8004) | Alluminio | 1 |

a) Larghezza x Lunghezza

| Art. no. | Dimensione [mm] ^{a)} | Colore | Pz./conf. |
|----------|-------------------------------|--------|-----------|
| 954202 | 60 x 25000 | Nero | 10 |

a) Lunghezza x Larghezza



EiSYS

Vite di regolazione per facciate



Impiegabili per?

- Per l'impiego nelle facciate di rivestimento
- Per facciate ventilate se la parete esterna è progettata con casseforme in legno, pannelli in fibrocemento o altri elementi di facciata

Caratteristiche

- Questa vite viene ancorata nella parete dell'edificio mediante un tassello
- La bussola filettata e liberamente ruotabile presente sulla testa della vite consente un allineamento parallelo della struttura della facciata e della parete dell'edificio

Vantaggi

- Risparmio sui costi e tempi di assemblaggio più brevi
- Anche con distanze maggiori rispetto alla parete della casa, è possibile trasferire carichi pesanti tramite il collegamento a vite dell'ossatura
- La libertà progettuale della facciata rimane inalterata

Per ulteriori informazioni consultare il nostro opuscolo sulle facciate
www.eurotec.team/it/cataloghi



© alexandra zwager - stock.adobe.com



EiSYS-Alluminio



EiSYS Tassello



EiSYS-Alluminio
profilo per facciate

EiSYS-Alluminio

Vite di regolazione per facciate per alluminio, acciaio inox temprato A4



| Art. no. | Dimensione [mm] | Per spessori materiale isolante fino a [mm] | Pz./conf. |
|----------|-----------------|---|-----------|
| 946213 | 7,0 x 165 | 40 | 50 |
| 946214 | 7,0 x 185 | 60 | 50 |
| 946215 | 7,0 x 205 | 80 | 50 |
| 946216 | 7,0 x 225 | 100 | 50 |
| 946217 | 7,0 x 245 | 120 | 50 |
| 946218 | 7,0 x 265 | 140 | 50 |
| 946219 | 7,0 x 285 | 160 | 50 |
| 946220 | 7,0 x 305 | 180 | 50 |
| 946221 | 7,0 x 325 | 200 | 50 |
| 946222 | 7,0 x 345 | 220 | 50 |
| 946223 | 7,0 x 365 | 240 | 50 |
| 946224 | 7,0 x 385 | 260 | 50 |
| 946225 | 7,0 x 405 | 280 | 50 |
| 946226 | 7,0 x 425 | 300 | 25 |

Nota: tabella per la selezione delle viti di EiSYS-Alluminio con profilo di facciata 102 x 50 x 2 mm

EiSYS Tassello

EiSYS-Alluminio e -Legno

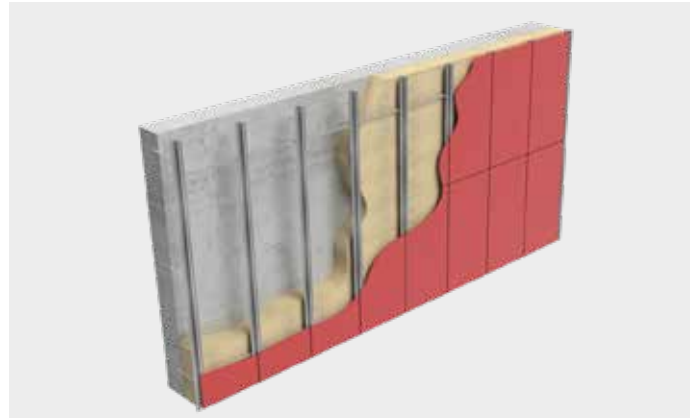

| Art. no. | Dimensione [mm] | Pz./conf. |
|----------|-----------------|-----------|
| 945405 | 10,0 x 80 | 50 |

**EiSYS-Alluminio**

Vite autoforante, Dado, Rondella, Rondella a forma conica

Su richiesta

**EiSYS-Alluminio profilo per facciate**

| Art. no. | Dimensione [mm] | Pz./conf. |
|--------------|-----------------|-----------|
| Su richiesta | 50 x 102 x 3000 | 1 |

EiSYS-Alluminio Profilo a L

| Art. no. | Dimensione [mm] | Pz./conf. |
|--------------|--------------------|-----------|
| Su richiesta | 35 x 35 x 2 x 6000 | 1 |

EiSYS-Alluminio Driver di avvvitamento

| Art. no. | Dimensione [mm] | Inserto | Pz./conf. |
|----------|-----------------|---|-----------|
| 945416* | 10 x 80 | Esagono interno - SW5,4 Esagono esterno - SW10 | 1 |

*Articolo in esaurimento

EiSYS-Legno

Vite per facciata / vite di regolazione per legno, acciaio inossidabile A4



| Art. no. | Dimensione [mm] | Per spessori materiale isolante fino a [mm] | Pz./conf. |
|----------|-----------------|---|-----------|
| 946080 | 7,0 x 198 | 60 | 50 |
| 946081 | 7,0 x 218 | 80 | 50 |
| 946082 | 7,0 x 238 | 100 | 50 |
| 946083 | 7,0 x 258 | 120 | 50 |
| 946084 | 7,0 x 278 | 140 | 50 |
| 946085 | 7,0 x 298 | 160 | 50 |
| 946086 | 7,0 x 318 | 180 | 50 |
| 946087 | 7,0 x 338 | 200 | 50 |
| 946088 | 7,0 x 358 | 220 | 50 |
| 946089 | 7,0 x 378 | 240 | 50 |
| 946090 | 7,0 x 398 | 260 | 50 |
| 946091 | 7,0 x 418 | 280 | 50 |
| 946092 | 7,0 x 438 | 300 | 50 |

EiSYS-Legno Driver di avvvitamento

| Art. no. | Dimensione [mm] | Inserto | Pz./conf. |
|----------|-----------------|-------------|-----------|
| 946096 | 70 x 14 | SW12 / TX30 | 1 |

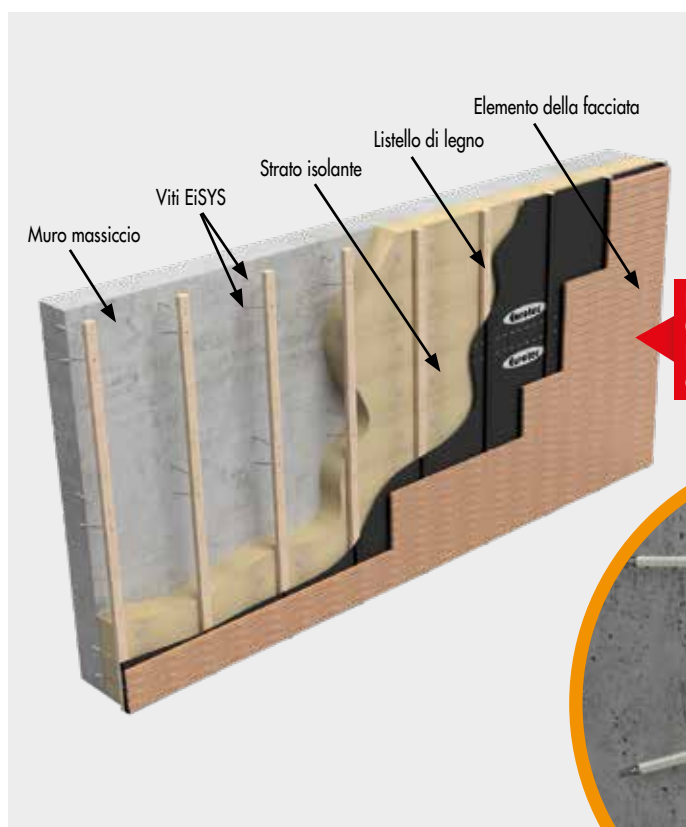

Esempio di impiego:
Grazie al posizionamento a V delle coppie di viti EiSYS si ottiene una ottimale stabilità e capacità di carico della struttura costruttiva della facciata.



EiSYS-Legno Vite per facciata / vite di regolazione per legno

Questa vite viene impiegata per l'ancoraggio delle facciate.
Con la vite EiSYS-Legno della Eurotec è possibile impiegare senza problemi materiali isolanti con uno spessore compreso tra 60 e 300 mm.

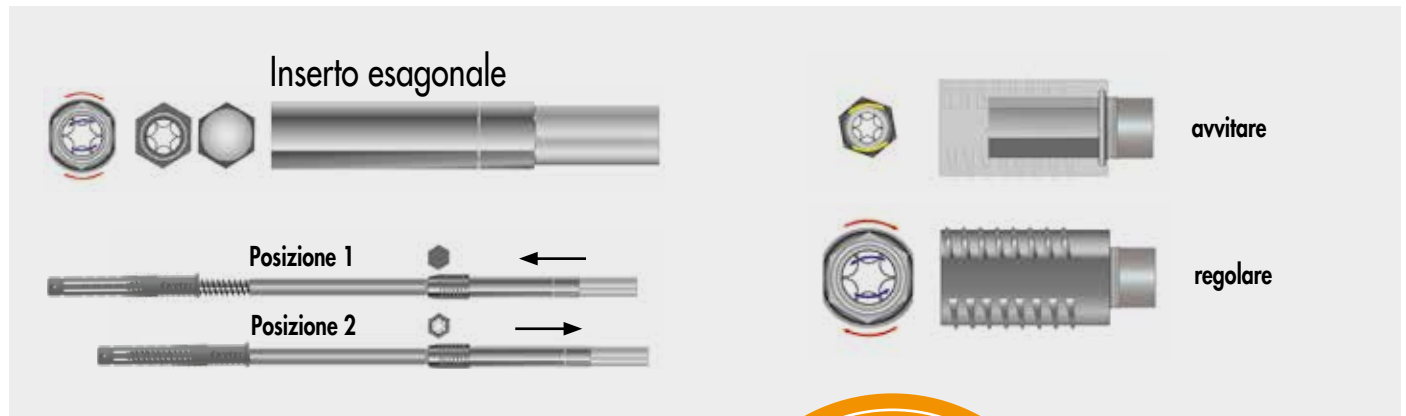

La vite EiSYS-Legno è dotata di una bussola/testa di regolazione liberamente ruotabile che consente una regolazione della distanza tra l'opera muraria e la struttura di supporto. Quale accessorio viene fornito in dotazione un inserto esagonale che viene impiegato sia per l'avvitamento della vite nel rispettivo fondo sia per la messa a punto della struttura di supporto mediante la testa di regolazione.



Ecco come si fa!

Il principio di applicazione è tanto semplice quanto geniale. Dopo aver applicato il materiale isolante sulla parete esterna si esegue una preforatura, $\varnothing 16$ mm, conforme al sistema del controlistello. Attraverso questo foro si pratica un ulteriore foro, $\varnothing 10$ mm, per l'inserimento del tassello nel muro, perforando cioè il materiale isolante. Il tassello infilato sulla vite di regolazione viene quindi inserito assieme

alla vite nel foro praticato attraverso il controlistello ed il materiale di isolamento. Mediante l'inserto esagonale in posizione 1 la vite EiSYS-Legno per la regolazione di facciate viene poi avvitata completamente fino ad inserire anche la testa di regolazione nel controlistello. Ritirare quindi l'inserto esagonale nella posizione 2 e regolare la distanza tra il muro ed il controlistello.

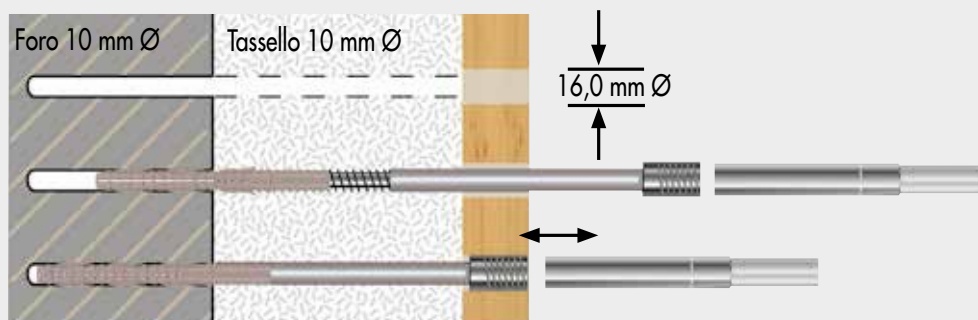

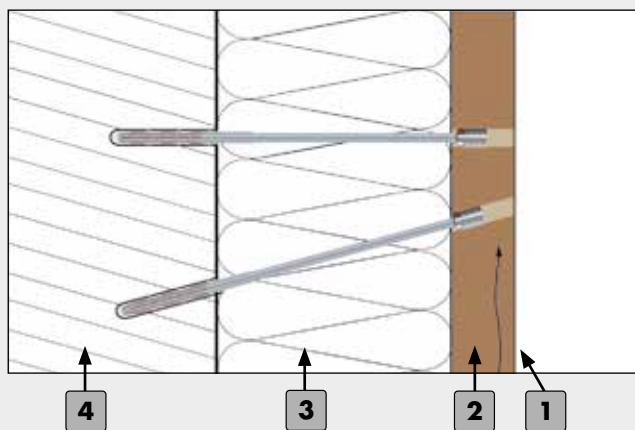

Esempio di una facciata retroventilata (Disegno schematico EiSYS-Legno)

- 1 Elemento della facciata
- 2 Listello di legno (min. 40 x 60 mm²)
- 3 Strato isolante
- 4 Muro (profondità di ancoraggio EiSYS = 90 mm)

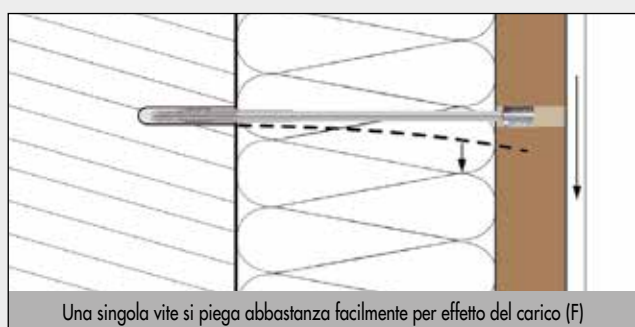

Per conferire una maggiore rigidità al sistema EiSYS-Legno le viti di regolazione vengono montate in coppia con un'angolazione a V. In questo modo si ottiene una struttura reticolare delle connessioni vite. Il principio della struttura reticolare consiste nel formare molteplici triangoli resistenti alla flessione, utilizzando più viti relativamente facili da piegare ed avvitate perpendicolari alla parete (v. figura). A parità di carico questi triangoli garantiscono un'inflexione molto inferiore rispetto a quella delle viti avvitate soltanto perpendicolarmente alla parete.

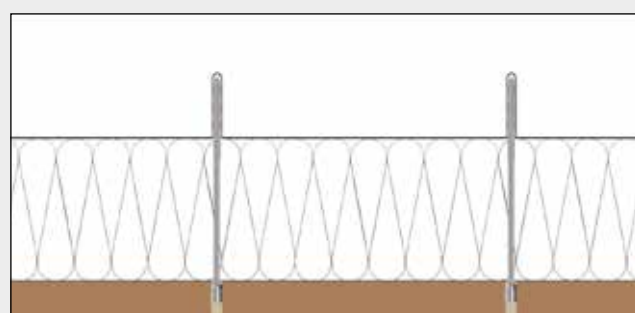
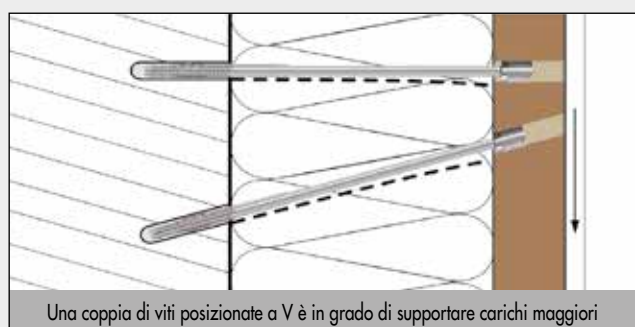

Esempio di un soffitto sospeso

La funzione di regolazione della EiSYS-Legno può naturalmente essere utilizzata anche in altre applicazioni, per esempio nella sospensione del soffitto.

EiSYS-2

Vite di regolazione per facciate



Esempio di impiego:

Grazie al posizionamento a V delle coppie di viti EiSYS-2 si ottiene una ottimale stabilità e capacità di carico della struttura costruttiva della facciata.

| Art. no. | Dimensione [mm] | Per spessori materiale isolante fino a ^{a)} [mm] | Pz./conf. |
|----------|-----------------|---|-----------|
| 945935 | 7,2 x 198 | 60 | 50 |
| 945925 | 7,2 x 218 | 80 | 50 |
| 945926 | 7,2 x 238 | 100 | 50 |
| 945927 | 7,2 x 258 | 120 | 50 |
| 945928 | 7,2 x 278 | 140 | 50 |
| 945929 | 7,2 x 298 | 160 | 50 |
| 945474 | 7,2 x 318 | 180 | 50 |
| 945930 | 7,2 x 338 | 200 | 50 |
| 945931 | 7,2 x 358 | 220 | 50 |
| 945932 | 7,2 x 378 | 240 | 50 |
| 945933 | 7,2 x 398 | 260 | 50 |
| 945934 | 7,2 x 418 | 280 | 50 |

a) per controlistelli dello spessore di 40 millimetri

Tassello

Per viti EiSYS-2



Utensile di regolazione manuale



| Art. no. | Dimensione [mm] | Tipo | Pz./conf. |
|----------|-----------------|--------|-----------|
| 945404 | 10,0 x 130 | B 10 H | 200 |

| Art. no. | Dimensione [mm] | Pz./conf. |
|----------|-----------------|-----------|
| 111828 | 10,0 x 150/115 | 1 |

Inserto



| Art. no. | Dimensione [mm] | Inserto | Pz./conf. |
|----------|-----------------|---------|-----------|
| 945936 | 10,0 x 50 | TX30 • | 1 |

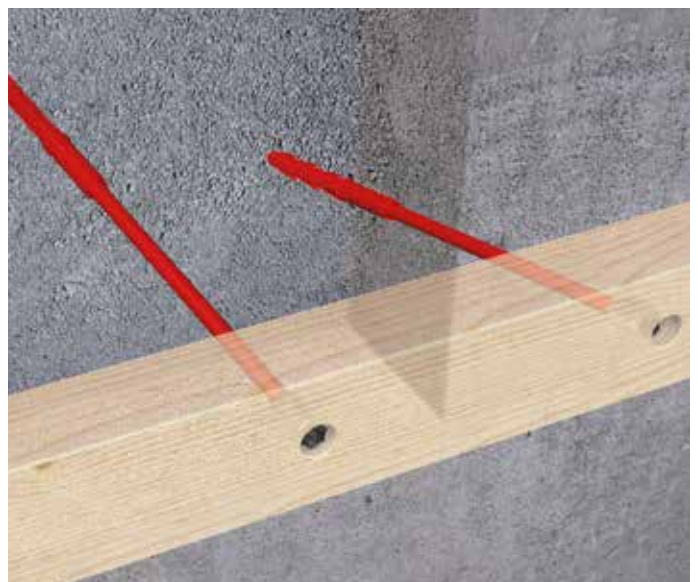
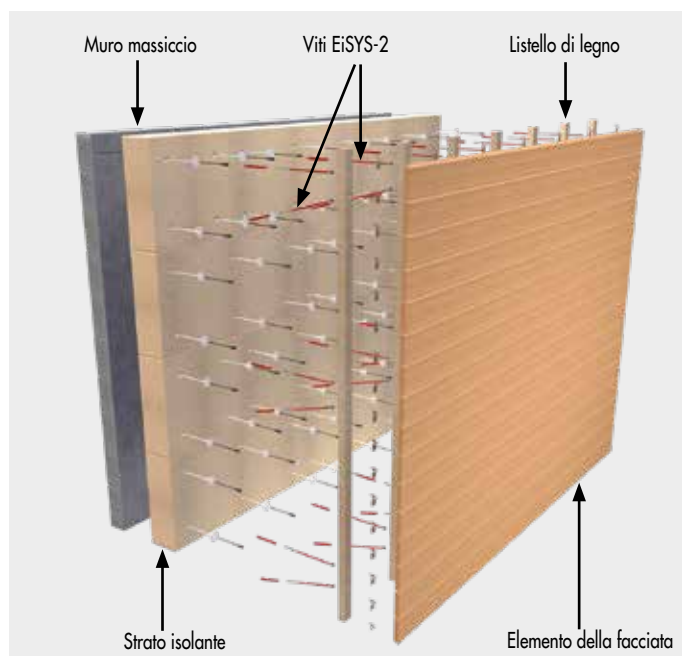

EiSYS-2 per il fissaggio di una sottostruttura orizzontale in legno, tramite materiale isolante in una parete esterna in calcestruzzo.

Rilevazione delle quantità EiSYS-2 – Numero di coppie di viti per ogni m² -
Controlistello 40 x 60 mm² Le viti EiSYS-2 vengono fundamentalmente impiegate a coppia. Vedi disegno schematico.

| Pressione del vento w k= 0,30 kN/m ² | | | | | | | |
|---|--------------|-------------------------------|----------------------|----------------------|----------------------|----------------------|----------------------|
| Spessore del materiale isolante [mm] | EiSYS-2 Vite | Peso specifico della facciata | | | | | |
| | | 5 kg/m ² | 10 kg/m ² | 15 kg/m ² | 20 kg/m ² | 25 kg/m ² | 30 kg/m ² |
| 80 | 7,2 x 218 | 0,45 | 0,8 | 1,26 | 1,67 | 2,08 | 2,48 |
| 100 | 7,2 x 238 | 0,54 | 1,04 | 1,54 | 2,04 | 2,54 | 3,04 |
| 120 | 7,2 x 258 | 0,64 | 1,23 | 1,82 | 2,42 | 3,01 | 3,60 |
| 140 | 7,2 x 278 | 0,73 | 1,42 | 2,10 | 2,79 | 3,48 | 4,16 |
| 160 | 7,2 x 298 | 0,82 | 1,60 | 2,38 | 3,16 | 3,94 | 4,72 |
| 180 | 7,2 x 318 | 0,92 | 1,79 | 2,66 | 3,54 | 4,41 | 5,28 |
| 200 | 7,2 x 338 | 1,01 | 1,98 | 2,94 | 3,91 | 4,88 | 5,84 |
| 220 | 7,2 x 358 | 1,11 | 2,17 | 3,23 | 4,29 | 5,35 | 6,41 |

| Pressione del vento w k= 0,60 kN/m ² | | | | | | | |
|---|-----------|------|------|------|------|------|------|
| 80 | 7,2 x 218 | 0,75 | 0,90 | 1,31 | 1,72 | 2,12 | 2,53 |
| 100 | 7,2 x 238 | 0,75 | 1,09 | 1,59 | 2,09 | 2,59 | 3,09 |
| 120 | 7,2 x 258 | 0,75 | 1,28 | 1,87 | 2,46 | 3,06 | 3,65 |
| 140 | 7,2 x 278 | 0,78 | 1,46 | 2,15 | 2,84 | 3,52 | 4,21 |
| 160 | 7,2 x 298 | 0,87 | 1,65 | 2,43 | 3,21 | 3,99 | 4,77 |
| 180 | 7,2 x 318 | 0,96 | 1,84 | 2,71 | 3,58 | 4,46 | 5,33 |
| 200 | 7,2 x 338 | 1,06 | 2,02 | 2,99 | 3,96 | 4,92 | 5,89 |
| 220 | 7,2 x 358 | 1,15 | 2,21 | 3,27 | 4,33 | 5,39 | 6,45 |

| Pressione del vento w k= 0,90 kN/m ² | | | | | | | |
|---|-----------|------|------|------|------|------|------|
| 80 | 7,2 x 218 | 1,13 | 1,13 | 1,35 | 1,76 | 2,17 | 2,57 |
| 100 | 7,2 x 238 | 1,13 | 1,13 | 1,63 | 2,13 | 2,63 | 3,13 |
| 120 | 7,2 x 258 | 1,13 | 1,32 | 1,91 | 2,51 | 3,10 | 3,69 |
| 140 | 7,2 x 278 | 1,13 | 1,51 | 2,19 | 2,88 | 3,57 | 4,25 |
| 160 | 7,2 x 298 | 1,13 | 1,69 | 2,47 | 3,25 | 4,03 | 4,81 |
| 180 | 7,2 x 318 | 1,13 | 1,88 | 2,75 | 3,63 | 4,50 | 5,37 |
| 200 | 7,2 x 338 | 1,13 | 2,07 | 3,03 | 4,00 | 4,97 | 5,93 |
| 220 | 7,2 x 358 | 1,20 | 2,26 | 3,32 | 4,38 | 5,44 | 6,50 |

| Pressione del vento w k= 1,20 kN/m ² | | | | | | | |
|---|-----------|------|------|------|------|------|------|
| 80 | 7,2 x 218 | 1,50 | 1,50 | 1,50 | 1,81 | 2,21 | 2,62 |
| 100 | 7,2 x 238 | 1,50 | 1,50 | 1,68 | 2,18 | 2,68 | 3,18 |
| 120 | 7,2 x 258 | 1,50 | 1,50 | 1,96 | 2,55 | 3,15 | 3,74 |
| 140 | 7,2 x 278 | 1,50 | 1,55 | 2,24 | 2,93 | 3,61 | 4,30 |
| 160 | 7,2 x 298 | 1,50 | 1,74 | 2,52 | 3,30 | 4,08 | 4,86 |
| 180 | 7,2 x 318 | 1,50 | 1,93 | 2,80 | 3,67 | 4,55 | 5,42 |
| 200 | 7,2 x 338 | 1,50 | 2,11 | 3,08 | 4,05 | 5,01 | 5,98 |
| 220 | 7,2 x 358 | 1,50 | 2,30 | 3,36 | 4,42 | 5,48 | 6,54 |

Attenzione: I valori indicati sono intesi come aiuto per la pianificazione. I progetti vanno calcolati esclusivamente da persone autorizzate.



Sistema Blue-Power per il fissaggio di facciate

Per il fissaggio di sottostrutture in legno su calcestruzzo o su opere murarie



Impiegabili per?

- Per fissaggi per facciate in cui le sottostrutture in legno devono essere fissate a distanza su calcestruzzo o muratura
- Ambienti esterni: facciate a cortina retroventilate e con isolamento
- Ambienti interni: p.es. controsoffitti, pannelli murali ecc.

Caratteristiche

- Assorbe gli effetti delle forze di trazione e trasversali

Vantaggi

- Soluzione rapida e facile
- Montaggio senza tasselli
- Ridotti tempi di montaggio
- Utilizzabili con usuali utensili cordless

Per ulteriori informazioni consultare il nostro opuscolo sulle facciate
www.eurotec.team/it/cataloghi

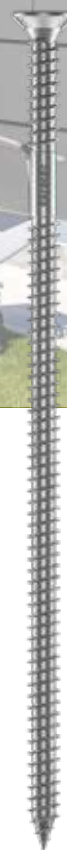

Vite di sistema Blue-Power

Testa svasata, rivestimento speciale



Vantaggi

- Montaggio senza tasselli
- Ridotti tempi di montaggio
- Utilizzabili con usuali utensili cordless

Campi d'impiego

Ambienti esterni: facciate a cortina retroventilate e con isolamento
Ambienti interni: p.es. controsoffitti, pannelli murali ecc.

Montaggio

- 1 Preforare le traverse portanti con $\varnothing 6,5$ mm
- 2 Preforare la superficie di supporto
- 3 Inserire la vite di sistema Blue-Power nella traversa portante ed avvitare nel supporto

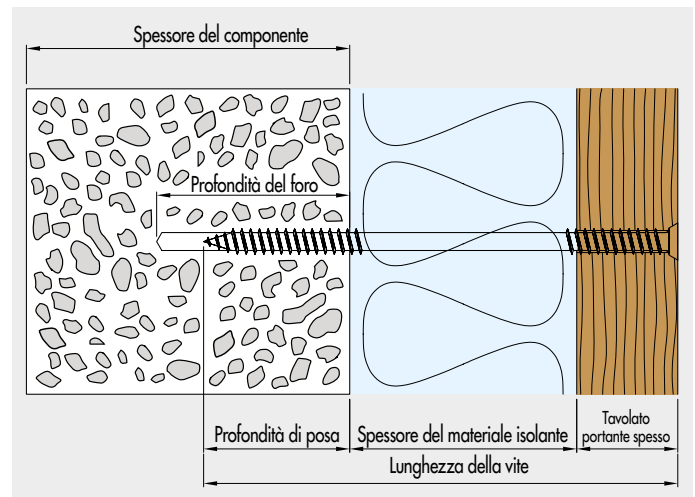

| Art. no. | Dimensione [mm] | Inserto | Per spessori materiale isolante fino a ^{a)} | | | Pz./conf. |
|----------|-----------------|---------|---|--|-----------------------------------|-----------|
| | | | Calcestruzzo, Mattone murale e Mattone pieno in pietra arenaria calcarea [mm] ^{a)} | Calcestruzzo cellulare e Mattone forato in pietra arenaria calcarea [mm] ^{a)} | Mattone forato [mm] ^{a)} | |
| 110390 | 7,4 x 180 | TX40 ● | 100 | 80 | 30 | 100 |
| 110391 | 7,4 x 200 | TX40 ● | 120 | 100 | 50 | 100 |
| 110392 | 7,4 x 220 | TX40 ● | 140 | 120 | 70 | 100 |
| 110393 | 7,4 x 240 | TX40 ● | 160 | 140 | 90 | 100 |
| 110394 | 7,4 x 260 | TX40 ● | 180 | 160 | 110 | 100 |
| 110395 | 7,4 x 280 | TX40 ● | 200 | 180 | 130 | 100 |
| 110396 | 7,4 x 300 | TX40 ● | 220 | 200 | 150 | 100 |
| 110397 | 7,4 x 320 | TX40 ● | 240 | 220 | 170 | 100 |
| 110398 | 7,4 x 340 | TX40 ● | 260 | 240 | 190 | 100 |
| 110399 | 7,4 x 360 | TX40 ● | 280 | 260 | 210 | 100 |
| 110400 | 7,4 x 380 | TX40 ● | 300 | 280 | 230 | 100 |
| 110401 | 7,4 x 400 | TX40 ● | 320 | 300 | 250 | 100 |
| 110404 | 7,4 x 450 | TX40 ● | 340 | 320 | 270 | 100 |
| 110407 | 7,4 x 500 | TX40 ● | 360 | 340 | 290 | 100 |

a) per listellatura portante spessore 30 mm

Lunghezza della vite \geq min. profondità di posa + Spessore del materiale isolante + listellatura portante spessore



Valori statici

| Fondamenta | Ø foro Fondamenta [mm] | min. profondità foro [mm] | min. profondità posa vite [mm] | Procedimento di foratura ^{a)} | min. Spessore del componente [mm] | Distanza minima dal bordo [mm] | Interasse minimo [mm] | Resistenza alla trazione caratt. $N_{Rk}^b)$ [kN] | Capacità di resistenza a carico trasversale carat. V_{Rk} [kN] |
|---|------------------------------|---------------------------------|--------------------------------------|---|--|--------------------------------------|--------------------------|---|--|
| Calcestruzzo C20/25 | 6,0 | 70 | 50 | H | 100 | 50 | 100 | 2,5 | 0,75 |
| Mattone murale | 6,0 | 70 | 50 | H | 115 | 50 | 100 | 3,5 | 0,6 |
| Mattone pieno in pietra arenaria calcarea | 6,0 | 70 | 50 | H | 115 | 50 | 100 | 3,5 | 0,5 |
| Calcestruzzo cellulare | 5,0 | 85 | 70 | R | 115 | 50 | 100 | 0,9 | 0,3 |
| Mattone forato in pietra arenaria calcarea | 5,0 | 85 | 70 | R | 115 | 50 | 100 | 2,0 | 0,6 |
| Mattone forato | 6,5 | 140 | 120 | R | 175 | 50 | 100 | 0,5 | 0,4 |
| Legno | c) | c) | 50 | D | 60 | 25 | 100 | d) | d) |

a) H = Trapani a percussione, R = Foratura rotativa

b) La car. resistenza alla penetrazione della testa $F_{ax,head,Rd}$ è da rispettare nella trave portante. $F_{ax,head,Rd} (f_{yk} 350) = 1,45$ kN. La trave portante deve essere forata a 6,5 mm.

c) La base in legno non deve essere preperforata.

d) Dimensionamento secondo la norma EN 1995-1-1:2010-12.

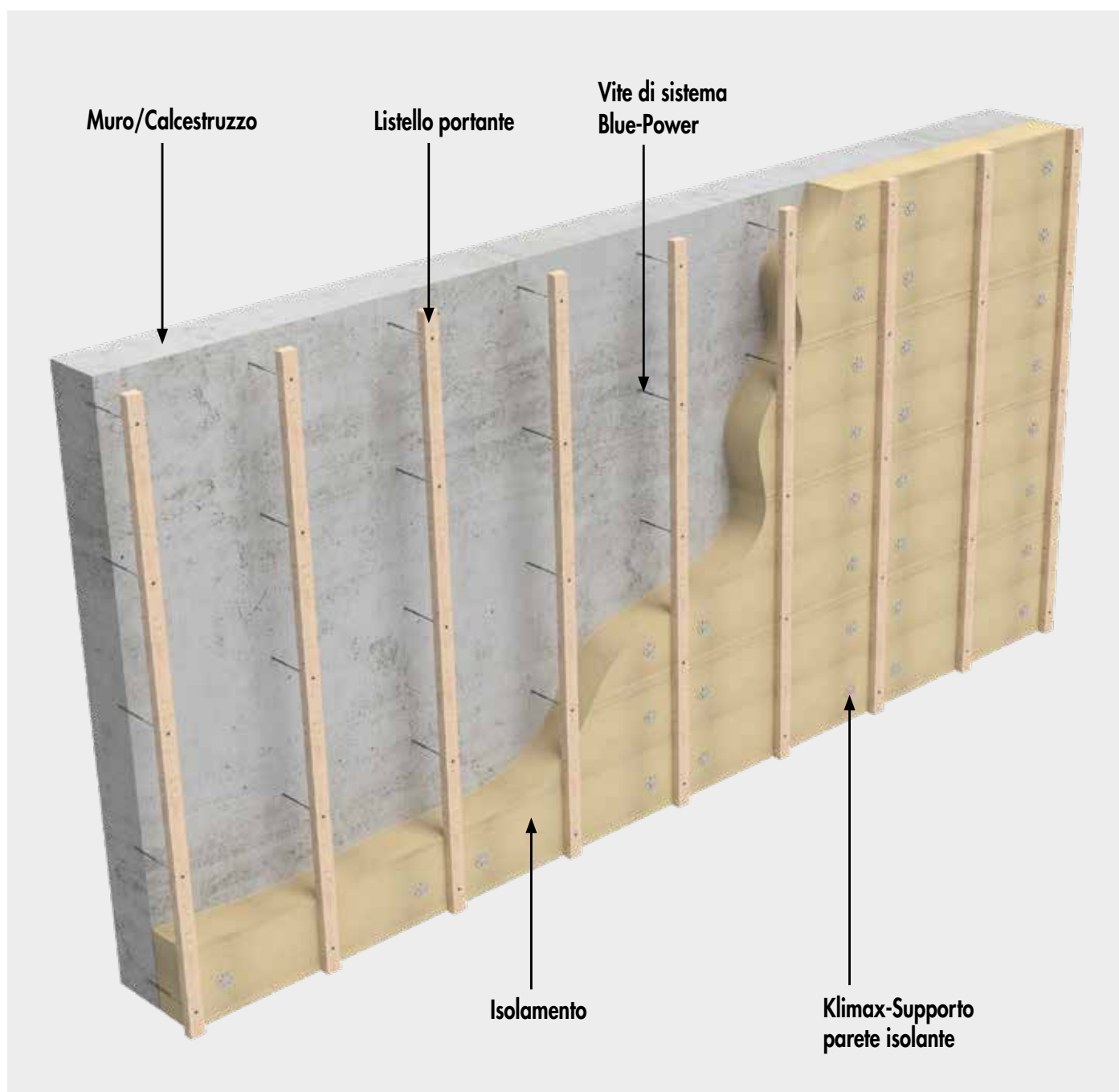

NUOVO
nel nostro programma

CoverFix guida per facciata

Per il fissaggio invisibile di elementi in legno per facciate

CoverFix guida per facciata



Vantaggi

- Punti di fissaggio non visibili
- Ideale per la protezione del legno costruttiva
- Sistema per facciata ventilato con montaggio a distanza
- Il legno per facciate non subisce danni se esposto alle intemperie
- Montaggio razionale e semplice

Montaggio

1. Accorciare la guida per facciate CoverFix fino alla lunghezza desiderata.
2. Applicare CoverFix guida per facciate sul retro dell'elemento in legno per facciata e applicare le viti di montaggio.
3. Ripetere la procedura in modo sfalsato su ogni ulteriore elemento in legno per facciata.
4. Avvitare saldamente l'elemento in legno per facciata sul controlistello con viti di fissaggio.
5. Fissare il successivo elemento in legno per facciate osservando la distanza tra i singoli elementi in legno. Fatto

| Art. no. | Materiale | Dimensione [mm] ^{a)} | Pz./conf. |
|----------|-----------------|-------------------------------|-----------|
| 975672 | Alluminio, nero | 800 x 20 x 8 | 1 |

a) Lunghezza x Larghezza x Altezza



Klimax-Supporto parete isolante, Tassello Klimax per materiali isolanti, Klimax ECO 1/ECO 2

Klimax

Supporto parete isolante con tappino



- Il supporto ideale per elementi isolanti in fibra di legno
- Per materiali isolanti morbidi

Klimax-slim

Supporto parete isolante



- Il supporto ideale per elementi isolanti in fibra di legno
- Per materiali isolanti più duri

Paneltwistec AG

Testa svasata, acciaio zincato bianco

Adatto
per
questo

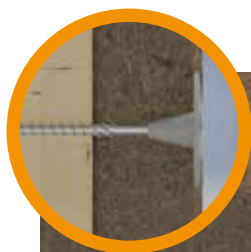

| Art. no. | Dimensione [mm] | Pz./conf. |
|----------|-----------------|-----------|
| 945251 | Ø 60 | 400 |

| Art. no. | Dimensione [mm] | Pz./conf. |
|----------|-----------------|-----------|
| 945987 | Ø 60 | 900 |

| Art. no. | Dimensione [mm] | Inserto | Pz./conf. |
|----------|-----------------|---------|-----------|
| 945583 | 6,0 x 60 | TX30 ● | 200 |
| 945584 | 6,0 x 70 | TX30 ● | 200 |
| 945632 | 6,0 x 80 | TX30 ● | 200 |
| 945633 | 6,0 x 90 | TX30 ● | 100 |
| 945634 | 6,0 x 100 | TX30 ● | 100 |
| 945636 | 6,0 x 120 | TX30 ● | 100 |
| 945637 | 6,0 x 130 | TX30 ● | 100 |
| 945638 | 6,0 x 140 | TX30 ● | 100 |
| 945640 | 6,0 x 160 | TX30 ● | 100 |
| 945641 | 6,0 x 180 | TX30 ● | 100 |
| 945642 | 6,0 x 200 | TX30 ● | 100 |
| 945643 | 6,0 x 220 | TX30 ● | 100 |
| 945644 | 6,0 x 240 | TX30 ● | 100 |
| 945645 | 6,0 x 260 | TX30 ● | 100 |
| 945646 | 6,0 x 280 | TX30 ● | 100 |
| 945647 | 6,0 x 300 | TX30 ● | 100 |

Misure precauzionali per il risparmio energetico nella costruzione delle case private crescono di importanza e vengono anche supportate dallo Stato!

Grazie al disaccoppiamento dei singoli particolari di fissaggio si evitano ponti termici. Un clima straordinariamente buono e confortevole è il risultato di un buon isolamento. Il supporto piastra isolante Klimax in collegamento con le viti Paneltwistec di Eurotec offre una combinazione ideale per il fissaggio di elementi isolanti in fibra di legno. Presupposto che sia una struttura di supporto in legno portante.

Klimax

Tassello per materiali isolanti



- Per il fissaggio di sistemi compositi di isolamento



Vantaggi

- Montaggio rapido ed economicamente efficiente
- Uso universale per svariati materiali isolanti e tipi di supporti
- Tassello a testa piana

Specifiche di montaggio

- Diametro nominale della punta da trapano: 8,00 mm
- Profondità del foro fino al punto più profondo: 40,00 mm
- Profondità effettiva di ancoraggio: 30,00 mm

| Art. no. | Dimensione [mm] | Ø disco [mm] | Spessore dell'isolamento [mm] | Pz./conf. |
|----------|-----------------|--------------|-------------------------------|-----------|
| 200027 | 8,0 x 90 | 60 | 40 - 60 | 250 |
| 200028 | 8,0 x 110 | 60 | 80 | 250 |
| 200029 | 8,0 x 130 | 60 | 100 | 200 |
| 200030 | 8,0 x 150 | 60 | 120 | 150 |
| 200031 | 8,0 x 170 | 60 | 140 | 150 |
| 200032 | 8,0 x 190 | 60 | 160 | 100 |
| 200033 | 8,0 x 210 | 60 | 180 | 100 |
| 200034 | 8,0 x 240 | 60 | 210 | 100 |

Istruzioni di montaggio

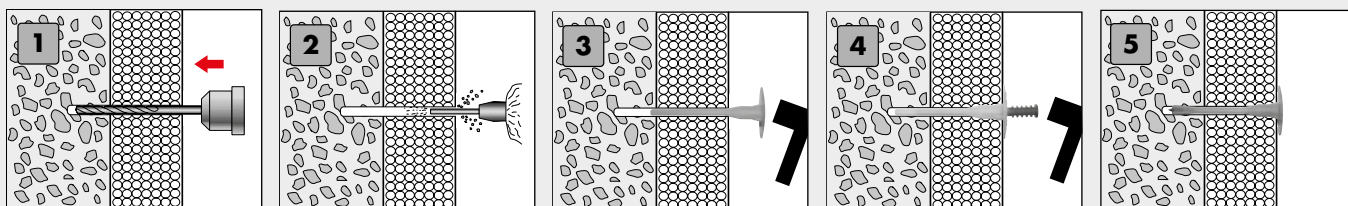

Klimax ECO 1

Tassello monocomponente per materiali isolanti



- Per il fissaggio sicuro di materiali isolanti in fibra minerale morbida
- Con foro frontale per l'inserimento di un supporto per reti tessili
- Per materiali d'isolamento spessi da 30 a 140 mm

| Art. no. | Dimensione [mm] | Ø disco [mm] | Spessore dell'isolamento [mm] | Pz./conf. |
|----------|-----------------|--------------|-------------------------------|-----------|
| 200065 | Ø 8,0 x 60 | 90 | 30 - 40 | 250 |
| 200066 | Ø 8,0 x 80 | 90 | 50 - 60 | 250 |
| 200067 | Ø 8,0 x 100 | 90 | 70 - 80 | 250 |
| 200068 | Ø 8,0 x 120 | 90 | 90 - 100 | 250 |
| 200069 | Ø 8,0 x 140 | 90 | 110 - 120 | 200 |
| 200070 | Ø 8,0 x 160 | 90 | 130 - 140 | 200 |

Klimax ECO 2

Tassello bicomponente per materiali isolanti

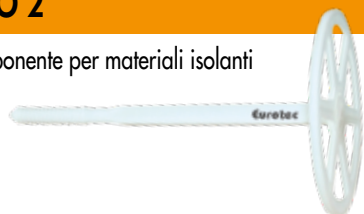

- Per il fissaggio sicuro di materiali isolanti in fibra minerale morbida
- Per materiali d'isolamento spessi da 30 a 210 mm

| Art. no. | Dimensione [mm] | Ø disco [mm] | Spessore dell'isolamento [mm] | Pz./conf. |
|----------|-----------------|--------------|-------------------------------|-----------|
| 200071 | Ø 8,0 x 80 | 90 | 30 - 50 | 250 |
| 200072 | Ø 8,0 x 100 | 90 | 60 - 70 | 250 |
| 200073 | Ø 8,0 x 120 | 90 | 80 - 90 | 250 |
| 200074 | Ø 8,0 x 140 | 90 | 100 - 110 | 250 |
| 200075 | Ø 8,0 x 160 | 90 | 120 - 130 | 250 |
| 200076 | Ø 8,0 x 180 | 90 | 140 - 150 | 250 |
| 200077 | Ø 8,0 x 200 | 90 | 160 - 170 | 250 |
| 200078 | Ø 8,0 x 220 | 90 | 180 - 190 | 250 |
| 200079 | Ø 8,0 x 240 | 90 | 200 - 210 | 250 |

Vantaggi

- Assenza di ponti termici
- Semplice e rapido montaggio a percussione
- Plastica resistente agli urti
- Particolarmente adatto per facciate a cortina retroventilate
- Termoresistente da -40 °C fino a +70 °C

Specifiche di montaggio

- Diametro nominale della punta da trapano: ECO 1 = 8,0 mm, ECO 2 = 8,0 mm
- Profondità minima del foro: ECO 1 = 25,0 mm, ECO 2 = 35,0 mm
- Profondità di inserimento minima: ECO 1 = 20,0 mm, ECO 2 = 30,0 mm



Indice

| | | | | |
|----------|--|----------------------|---|----------------|
| A | Accessori per tetti | 422 - 425 | Distanziatori Tenax | 122 |
| | Adattatore a scatto | 47 | DrainTec Base | 86 |
| | Adattatore DrainTec . NUOVO | 87 | DrainTec Clip | 85 |
| | Adattatore L | 47 | Drill Tool 50X | 97 |
| | Adattatore per BASE-Line | 43 | Drill-Stop | 123 |
| | per Profi-Line | 47 | Drill-Stop per Vite autoforante per profilo | 123 |
| | per SL BASE . NUOVO | 45 | | |
| | per supporto Quattro | 49 | E | |
| | Adattatore per pietra | 47 | EckTec | 346 |
| | Ancoraggio di sollevamento | 172 - 180 | EcoTec | 318 - 319 |
| | Ancoraggio di sollevamento Mini . NUOVO | 172, 181 - 189 | EiSYS-2 | 431 - 432 |
| | Ancorante chimico ad iniezione | 396 - 401 | EiSYS-Alluminio | 426 - 427 |
| | Anelli di estensione | 47 | EiSYS-Legno | 428 - 430 |
| | Angolare | 338 | Elementi a sistema angolare CLT | 242 - 243 |
| | Angolare di collegamento Eveco | 66 | Elemento angolare HB piatto /HH piatto | 244 - 246 |
| | Angolare di connessione a parete EVO | 60 | Elemento di bloccaggio EVO | 60 |
| | Angolare Rinforzato 340/440 | 247 - 248 | Elemento di fissaggio per gratifici | 338 |
| | Angolare Rinforzato Simply | 250 | Elemento scorrevole per terrazze | 92 - 93 |
| | Angolo di taglio | 236, 238 - 239 | Elmetto protettivo | 364 |
| | Attacco parete e camino | 425 | EMD Multitassello | 395 |
| | Avvitatura invisibile | 56, 74, 88 - 101 | | |
| | Avvitatura visibile | 56, 74, 103 - 106 | F | |
| | | | Flessometro tascabile | 379 |
| B | Barra di ancoraggio | 397 - 398 | Flex-Stone-Clip | 63 |
| | Barra filettata | 347 | FloorFix | 326 - 327 |
| | Barra filettata BRUTUS | 202 - 203 | Fondamenta | 14 - 15 |
| | Basi per elementi angolari SonoTec | 237, 277 | Fubofix | 326 |
| | Basicshop | 99, 111 | Funi ad anello continuo . NUOVO | 190, 367 - 368 |
| | Bicchieri | 135, 343 | | |
| | BIGHTY vite autoforante | 72, 414 - 416 | G | |
| | Binario di collegamento a muro | 420 | Graffatrice a martello | 381 |
| | Blocchi di regolazione | 383 - 385 | Griglia di drenaggio in alluminio DrainTec | 85 |
| | Blocchi per vetratura | 408 | Griglia parapasseri ventilata/Profilo di ventilazione | 425 |
| | Box-inserti | 119, 352 | Guanti da lavoro . NUOVO | 357 - 363 |
| | Bussola di pressione | 398 | | |
| | | | H | |
| C | Cacciavite a cricchetto 12in1 | 120, 351 | Hapatec | 112 - 113 |
| | Cappello a piramide per pilastri | 135, 343 | | |
| | Cerniera EVO | 61 | I | |
| | Chiodo Anker | 347 | IdeeFix | 191 - 197 |
| | Chiodo Express | 406 | Imballaggio maxi | 335 |
| | Chiodo per soffitti | 408 | Informazioni sui tipi di legno | 20 - 26 |
| | Chiusura terminale per colmo | 424 | Inserti magnetici TX-lunghi-Bit | 120, 351 |
| | Cinghia di sollevamento monouso | 366 | Inserto lungo 50X | 98 |
| | Cinghie per fissaggio . NUOVO | 369 - 372 | Inserto TX | 121, 350 |
| | Clip per facciate | 125, 261 | Inserto TX lungo | 121, 350 |
| | Clip per facciate per profili Rhombus | 126 - 128, 262 - 264 | Inserto TX lungo, acciaio inox | 120, 351 |
| | Colore blu | 380 | | |
| | Coltello per materiali isolanti, bilaterale | 376 | J | |
| | Connessione a incastro Magnus | 146 - 165 | Justitec | 327 |
| | Connettore angolare EVO | 58 | | |
| | Connettore angolare EVO Light | 64 | K | |
| | Connettore angolare per terrazze | 94 | Klimax | 438, 439 |
| | Connettore di premontaggio | 260 | KonstruX Viti tutto filetto | 204 - 227 |
| | Connettore EVO per profili modulari in alluminio | 58 | Kork-Pad con nastro adesivo | 75 |
| | Connettore modulare ECO | 66 | | |
| | Connettore modulare EVO Light | 64 | L | |
| | Connettore per profilo di supporto in alluminio | 72 | Laser 50M | 377 |
| | Connettori per legno Atlas | 166 - 169 | Laser a linee incrociate | 378 |
| | Cotello per materiali isolanti | 376 | Laser combinato | 378 |
| | CoverFix guida per facciata . NUOVO | 437 | Level Mate | 51 |
| | Cricchetti | 381 | Level Max | 411 |
| | Cunei di montaggio | 383 - 384 | Listello Dista 2.0 | 104 - 105 |
| | Cuscinetto piano | 49 | Listello funzionale in alluminio | 74 |
| | Cutter | 374 | Listello funzionale in alluminio DiLo | 74 |
| | | | Livella magnetica a bolla | 380 |
| | | | | |
| D | Dadi esagonali | 347 | M | |
| | Decking Clip . NUOVO | 101 | Mammutec | 117 |
| | Disco di fissaggio | 410 | Marcatore per fori profondi . NUOVO | 379 |
| | Disco distanziale | 50 | Martello da carpentiere | 365 |
| | Dispenser box per inserti | 118 | Miscelatore statico | 397 |
| | Dissuasori per volatili | 422 | Montante trasversale Eveco . NUOVO | 67 |
| | Distanziatore | 122 | Montante trasversale EVO . NUOVO | 57 |
| | Distanziatore a croce per lastre di pietra | 50 | Montanti-traverse-connettori | 170 - 171 |
| | Distanziatore Kork-Pad | 35 | Morsetto | 122 |
| | | | Morsetto da falegname | 365 |
| | | | Multitool | 375 |
| | | | | |
| | | | N | |
| | | | Nastro forato | 339 |
| | | | Nastro MaTre | 65 |
| | | | Nastro per facciate EPDM | 266 |
| | | | Nivello 2.0 | 48 |
| | | | | |
| | | | O | |
| | | | OSB Fix | 316 |
| | | | | |
| | | | P | |
| | | | Paneltwistec | 295 - 304, 313 |
| | | | Paneltwistec 1000 | 328 - 329 |

| | | | |
|---|----------------------|--|---------------------------|
| Panelwistec A2/A4 | 314 - 316 | Sollevatore a ventosa | 355 |
| Panelwistec AG | 281 - 290, 313 | Sollevatore per lastre di pietra | 50 |
| Panelwistec vite per ardesia | 324 | SonoTec, sughero per isolamento acustico | 268 - 276 |
| Panhead TX | 329 - 330 | Sottocolmo ventilato | 424 |
| Pannelli sandwich | 417 | Sottofondo geotessile | 36 |
| Panoramica delle bordature | 76 - 87 | Spazzola di pulizia | 398 |
| PediX Duo | 133, 201 | Staffa di ancoraggio ad H per pilastri | 134, 342 |
| PediX Easy | 132, 200 | Staffe ali esterne, ali interne | 339 |
| Perno di centratura | 259 | StarterClip | 95 |
| Perno di centratura EST | 258 | Stone-Edge-Clip | 63 |
| Pettine parapasseri | 424 | Strisce forate di montaggio. NUOVO | 340 - 341 |
| Pianificazione del materiale necessario | 29 - 33 | Struttura di supporto | 16 - 17, 34 - 35, 70 - 71 |
| Piastra angolare per calcestruzzo in alluminio | 68 | Sughero | 35, 74 - 75 |
| Piastra di taglio | 237, 240 - 241 | Sughero di protezione | 35 |
| Piastra forata | 251 - 254 | Supporto a U | 137, 345 |
| Piastrine angolari S, M e L. NUOVO | 255 - 256 | Supporto a U per pilastri | 136 - 137, 344 - 345 |
| Piede per terrazze Robusto | 52 - 53 | Supporto modulare EVO Light | 90 |
| Piede regolabile SL BASE. NUOVO | 44 - 45 | Supporto modulare Twin | 89 |
| Piedi di supporto PediX | 130 - 131, 198 - 199 | Supporto murale | 366 |
| Piedi regolabile SL PRO | 48 | Supporto per listello colmo | 422 |
| Piedi regolabili | 14 - 15, 40 - 48 | Supporto per pilastri | 136 - 137, 344 - 345 |
| Piedi regolabili BASE-Line | 42 - 43 | Supporto per profili di rivestimento di terrazze | 84 |
| Piedi regolabili Profi-Line | 46 - 47 | Supporto per travi 135 + 65 | 138, 346 |
| Pinza di montaggio | 333 | Supporto Quattro | 49 |
| Pistola per cartucce | 398 | | |
| Pompa di soffiaggio | 398 | T Taglio | 105 |
| Porta inserti a cambio rapido | 121, 350 | Tasselli per pareti vuote | 333 |
| Portainserto | 118 | Tasselli per telai | 402 - 403 |
| Portapilastro ad angolo doppio | 137, 345 | Tassello | 402 - 403, 404 - 405, 407 |
| Portapilastro per pali | 136, 344 | Tassello ancorante | 393 - 394 |
| Profili perimetrali per sottostrutture in alluminio | 80 | Tenditore a maglie | 353 |
| Profili perimetrali per supporto indipendente | 78 | Terrassotec | 107 - 111 |
| Profili terminali bordo terrazza | 78 - 81 | Terrassotec Trilobular | 107 - 108 |
| Profilo a T | 257 | Terrazza in legno | 17, 19, 29 |
| Profilo di rivestimento HKP | 71 | Terrazze in pietra | 30, 38 - 39 |
| Profilo di supporto HKP | 71 | Testa per avvitamento angolare | 119, 352 |
| Profilo di ventilazione | 425 | Tirante HighLoad | 249 |
| Profilo modulare Evoco in alluminio | 66 | Tiratrave | 353 |
| Profilo modulare EVO Light in alluminio | 64 | Tiratrave con cricchetto | 353 |
| Profilo modulare in alluminio EVO Slim | 62 | Topduo vite per la costruzione di tetti | 310 - 312 |
| Profilo modulare in alluminio EVO/EVO Black Edition | 56 | Tri-Deck-Tec | 110 |
| Profilo riparo | 84 | Tubo di sfiato per tetti | 423 |
| Profilo Silent in EPDM | 267 | Tubo pluviale provvisorio | 423 |
| Profilo terminale del balcone | 83 | | |
| Protectus, nastro protettivo del legno | 36 | U Una nuova era di connettori per legno | 231 - 234 |
| Protezione anticaduta | 356 | Uni-Tape | 425 |
| Punta a gradini 50X | 98 | Utensile per l'avvitamento SchraubFiX | 354 |
| Punta a T | 96 | | |
| Punta elicoidale | 382 | V V-Clip | 100 |
| | | Vite autoforante con alette | 325 |
| R Raccordo per profili modulari in alluminio EVO Slim | 62 | Vite autoforante DiLo | 75 |
| Riparo terminale del balcone | 82 | Vite autoforante per profilo | 106 |
| Rivetti di rinforzo | 407 | Vite autop perforante ad alette per profili | 106 |
| Rolfi distanziatore | 36 | Vite autop perforante per profili in alluminio | 63 |
| Rolfi rotolo | 37 | Vite con testa a bussola | 418 |
| Rondelle | 316, 347 | Vite da lattoniere | 420 |
| Rotella metrica | 379 | Vite di montaggio | 330 |
| | | Vite distanziale | 326 |
| S SawTec | 291 - 294 | Vite Hobotec | 114 - 116, 317 |
| Scaffale di vendita | 140 - 141, 334 - 335 | Vite per calcestruzzo cellulare 1000 | 395 |
| Scelta degli acciai delle viti in base alla loro resistenza alla corrosione | 18 | Vite per connessione su montanti | 134, 342 |
| Screw Stop | 123 | Vite per costruzioni LBS | 320 - 321 |
| Sega giapponese | 375 | Vite per elemento scorrevole | 93 |
| Segaccio (sega manuale) | 376 | Vite per facciate a colori | 421 |
| Set Batti traccia | 380 | Vite per facciate ZK | 129, 265 |
| Set cutter a serramanico | 374 | Vite per ferramenta angolari | 322 - 323, 338 |
| Set di angolari di collegamento per bordi di terrazze | 79 | Vite per fibrocemento | 419 |
| Set di angolari esterni per bordi di terrazze | 79 | Vite per la costruzione del tetto | 417 |
| Set di angolari interni per bordi di terrazze | 79 | Vite per telai in legno | 411 |
| Set di connettori per bordi di terrazze | 79 | Vite per terrazze 50X | 98 |
| Set di inserti magnetici | 120, 351 | Vite Thermofix | 93 |
| Sistema a clip ECO | 91 | Vite universale per legno | 331 |
| Sistema Blue-Power per il fissaggio di facciate | 434 - 436 | Viti a nastro | 305 - 309 |
| Sistema composito legno-calcestruzzo | 228 - 230 | Viti autoforanti | 332 |
| Sistema d'ancoraggio e trasporto | 373 | Viti per calcestruzzo | 388 - 392 |
| Sistema portante per terrazze HKP | 70 - 71 | Viti per calcestruzzo Rock | 388 - 392 |
| Sistema Stone | 38 - 39, 63 | Viti telaio - calcestruzzo | 409 - 410 |



Condizioni di vendita e di fornitura

Tutte le vendite all'acquirente, al committente e al partner contrattuale, in appreso denominato "cliente", hanno luogo alle seguenti condizioni, salvo in casi in cui siano stati pattuiti differenti specifici accordi scritti:

1. Ambito di applicazione, generalità

Si applicano esclusivamente le nostre condizioni di contratto! Non accettiamo condizioni di contratto dei nostri clienti contrapposte o divergenti dalle nostre condizioni, a meno che la loro validità non sia stata da noi confermata per iscritto. Le nostre condizioni di contratto restano valide anche se evadiamo senza riserve gli ordini, pur essendo a conoscenza di condizioni di contratto contrapposte o divergenti dalle nostre condizioni. Le nostre condizioni di contratto si applicano anche per tutti i futuri rapporti d'affari con i nostri clienti. La versione più aggiornata delle presenti condizioni generali di contratto può essere scaricata presso il sito www.eurotec.team.

2. Offerta - forma scritta

Fino alla nostra conferma definitiva dell'ordine, le nostre offerte sono proposte senza alcun impegno e vincolo. I contratti e gli accordi nonché gli affari mediati dai nostri rappresentanti diventano vincolanti solo dopo la nostra conferma scritta dell'ordine. Accordi orali, anche nell'ambito dell'esecuzione del contratto, non hanno alcuna validità, se non sono confermati per iscritto dalla nostra azienda.

3. Prezzi, imballaggi, compensazioni

Salvo eventuali eccezioni citate nella conferma d'ordine, i nostri prezzi sono validi franco fabbrica e non comprendono gli imballaggi, i quali vengono fatturati a parte. L'ordine minimo è di 50.- euro. In caso di quantità inferiori addebitiamo un importo forfettario di 30.- euro per il disbrigo.

a) Nei nostri prezzi non è inclusa l'imposta legale sul valore aggiunto. L'IVA di legge valida in data di emissione della fattura viene indicata ed applicata a parte nella fattura.

b) Il nostro cliente può far valere eventuali diritti di compensazione solo nella misura in cui le controprese siano state legalmente accertate o siano contestate o riconosciute. L'esercizio del diritto di ritenzione è soggetto alla condizione che i diritti di contropreteza si basino sul medesimo rapporto contrattuale.

4. Fornitura, tempi di consegna e casi di forza maggiore

Salvo diversi accordi, il luogo di adempimento è il nostro stabilimento. La spedizione della merce tramite un terzo da noi incaricato avviene a rischio e spese del cliente.

Il rischio di perdita o deterioramento accidentale viene trasferito al cliente a partire dal momento in cui rendiamo la merce disponibile per la consegna e comunichiamo al cliente la disponibilità alla spedizione. Quanto sopra si applica anche in caso di ritardi di spedizione dovuti a motivi non imputabili alla nostra azienda.

La consegna puntuale delle merci allo spedizioniere presuppone che i nostri clienti eseguano in tempo utile le rispettive ordinazioni. A fronte di una consegna puntuale della merce all'impresa di spedizioni non rispondiamo di eventuali ritardi della sua consegna al cliente. Ciò si applica anche se con il cliente è stato pattuito un termine di consegna e in particolare se la consegna ha luogo presso un cantiere edile. Eventuali sovrapprezzi riscossi per consegne urgenti connesse a tali motivi possono essere addebitati al cliente, a condizione che vi sia la base giuridica affinché un tale sovrapprezzo possa essere accollato anche allo spedizioniere.

Le indicazioni dei tempi di consegna sono da intendersi sostanzialmente ed esclusivamente come approssimative e non vincolanti. Tali tempi sono rispettati se l'uscita della merce dalla fabbrica o la comunicazione di disponibilità alla spedizione hanno luogo prima della scadenza del termine previsto. I tempi di consegna decorrono dalla data della nostra conferma d'ordine, a condizione però che siano stati già chiariti tutti i dettagli dell'ordine. I tempi di consegna fanno riferimento alla data di spedizione franco fabbrica e sono considerati come rispettati a partire dalla notifica di pronta spedizione. Fatti salvi i nostri diritti, in caso di morosità del cliente tali tempi si prolungano in ragione del ritardo di adempimento degli oneri che il cliente ha assunto nei nostri confronti in virtù della presente commessa o di altri ordini in corso.

Le seguenti cause ci esonerano, fra l'altro, dall'obbligo di rispettare - anche nei confronti dei nostri fornitori - i tempi di consegna e ci autorizzano a prorogare i termini di consegna nonché ad eseguire forniture parziali o a recedere in toto o parzialmente dalla parte non adempiuta del contratto, senza tuttavia obbligarci al risarcimento dei danni, salvo nei casi in cui alla nostra azienda sia imputabile un errore intenzionale o una negligenza grave: anomalie d'esercizio e difficoltà di fornitura di qualsiasi tipo, p.es. carenza di macchine, di merci, di materiali o di combustibile o anche casi di forza maggiore, p.es. divieti di esportazione e di importazione, incendi, scioperi, serratte nonché nuove misure adottate dalle autorità e aventi effetti negativi sui costi di produzione e spedizione.

5. Spedizione

La spedizione ha luogo a carico e a rischio del cliente anche in caso di pattuizione di una consegna franco porto. Spese supplementari per spedizioni espresso sono sempre a carico del cliente. Le spese di trasporto da noi corrisposte sono da intendersi soltanto come un anticipo delle spese di trasporto a carico del cliente. Spese di trasporto supplementari per colli urgenti o espresso sono a carico del cliente anche nei singoli casi di un nostro accollo delle stesse. La merce oggetto di una notifica di pronta spedizione deve essere accettata senza indugio e viene fatturata come "consegnata franco fabbrica". Se la merce viene consegnata all'estero o direttamente a terzi, il controllo e l'accettazione devono aver luogo presso il nostro stabilimento. In caso contrario la merce vale come consegnata in conformità al contratto, escludendo pertanto qualsiasi possibilità di reclamo. Il rischio, incluso quello di sequestro, viene trasferito al cliente al momento della consegna della merce allo spedizioniere o al vettore effettivo, o al più tardi all'uscita della merce dal nostro stabilimento. È generalmente necessario che eventuali resi vengano dapprima concordati con il nostro Servizio vendite interno. Le merci esenti da difetti possono essere restituite solo con il nostro espresso consenso. In tal caso l'accredito delle merci rese sarà soggetto alla detrazione delle spese di ripresa del 25% per ogni posizione e/o dietro pagamento di min. 50 € per i costi di reimmagazzinaggio. Generalmente non vengono accettate note di addebito.

6. Diritti di proprietà dei modelli e del marchio

Il cliente si assume la responsabilità esclusiva affinché la merce da egli ordinata non violi i diritti di marchio di terzi e risponde pertanto di eventuali conseguenze. Da parte nostra non ha luogo nessuna verifica relativa a tali diritti. Il cliente manleva la nostra ditta da azioni negatorie o da diritti di risarcimento fatti valere da terzi. Il cliente si accolla i costi processuali di eventuali azioni negatorie nei nostri confronti e ci risarcisce del danno da noi subito.

7. Accettazione, tolleranze sulla quantità e ordini a scalare

Durante la durata di un contratto di fornitura continua, la merce deve essere ritirata in base a quantità mensili possibilmente regolari. In caso di una richiesta non puntuale della merce, siamo autorizzati, dopo un'infuttuosa proroga del termine, ad eseguire a nostra discrezione la ripartizione o a recedere dalla parte ancora inadempita del contratto o anche a far valere il nostro diritto di risarcimento per mancato adempimento. In caso di ordini a scalare, le rispettive richieste devono essere eseguite di principio entro 12 mesi di calendario. Sono ammissibili forniture superiori o inferiori del 10% rispetto alla quantità richiesta.

8.1 Condizioni di pagamento, fattura, ritenzione

Le fatture sono pagabili - indipendentemente dalla ricezione della merce e fatto salvo il diritto di denuncia dei vizi - entro 10 giorni dalla data della fattura con il 2% di sconto oppure al netto entro 30 giorni.

Per un pagamento contro tratta accettata o tramite cambiale attiva del cliente è necessario un previo accordo scritto. In caso di pagamento contro tratta accettata - con decorrenza non superiore a 3 mesi ed emessa entro 1 settimana dalla data della fattura - vengono fatturate le spese di sconto.

Accrediti eseguiti mediante cambiali o assegni sono validi con riserva di ricezione e senza pregiudizio per una precedente esigibilità del prezzo d'acquisto in caso di mora del cliente. Tali accrediti vengono eseguiti con valuta fissa alla data in cui noi possiamo disporre del controvalore; le spese di sconto vengono calcolate in ragione del rispettivo tasso bancario. In caso di superamento del termine, fermi restando gli ulteriori diritti, possono essere calcolati gli interessi e le provvigioni secondo i rispettivi tassi bancari per crediti su base scoperta, ma corrispondenti

come minimo ad interessi superiori del 5% al rispettivo tasso di sconto della Deutsche Bundesbank. Tutti i nostri crediti, indipendentemente dalla decorrenza di cambiali accettate o accreditate, sono immediatamente esigibili nel caso in cui le condizioni di pagamento non vengano rispettate o qualora venissero a conoscenza di circostanze che diminuiscono, a nostro avviso, la solvibilità del cliente. In tal caso siamo inoltre autorizzati ad eseguire le consegne ancora pendenti soltanto dietro pagamento anticipato nonché a recedere dal contratto, dopo un'adeguata proroga, e a richiedere il risarcimento dei danni per mancato adempimento. Abbiamo, inoltre, facoltà di interdire la rivendita o la lavorazione della merce fornita e di pretendere la sua restituzione o il trasferimento del possesso indiretto della merce fornita, addebitando al cliente i rispettivi costi. Il cliente ci autorizza sin d'ora ad accedere nei suddetti casi alla sua azienda ed a portare via la merce. Il nostro diritto a esigere garanzie di usuale tipo ed entità per i nostri crediti, vale anche nel caso in cui essi siano condizionati o limitati nel tempo. È esclusa una compensazione o ritenzione dei pagamenti in seguito a contropreteza o denunce di vizi, salvo in caso di pretese incontestabili o constatate legalmente.

8.2 Modalità di pagamento per i clienti del Webshop

Il pagamento deve essere effettuato esclusivamente in via anticipata. Dopo la procedura di ordinazione nel nostro Online-Shop on-line, riceverete una e-mail con gli estremi del nostro conto corrente aziendale. L'importo della fattura deve essere accreditato entro 7 giorni sul nostro conto. Potremo evadere il nostro ordine solo dopo l'accredito del vostro pagamento.

9. Riserva di proprietà

Fino alla completa estinzione di tutte le passività derivanti dal rapporto d'affari e, in particolare, fino all'incasso di tutte le cambiali e di tutti gli assegni - ivi incluse le cambiali finanziarie - la merce da noi fornita rimane di nostra proprietà e in caso di ritardato pagamento siamo autorizzati a ritirarla a spese del cliente. Fino a tale momento il cliente non è autorizzato a dare in pegno la merce o a trasferirne la proprietà a scopo di garanzia; il cliente può soltanto rivenderla o sottoporla a lavorazione nell'ambito dei suoi rapporti commerciali. Il cliente è tenuto a comunicarci tempestivamente un eventuale pignoramento o qualsiasi altro pregiudizio dei nostri diritti da parte di terzi. Il cliente è obbligato a comunicarci tempestivamente gli accessi di terze persone alla merce fornita sotto riserva di proprietà.

In caso di un'ulteriore lavorazione, il cliente non acquisisce la proprietà della merce ai sensi dell'art. 950 del Codice civile tedesco (BGB), poiché un'eventuale ulteriore lavorazione da parte del cliente avviene su nostro incarico.

L'oggetto di nuova fabbricazione funge da nostra garanzia, fatti salvi i diritti di terzi fornitori, fino alla concorrenza del nostro credito totale derivante dal rapporto d'affari. Tale oggetto viene custodito per noi dal cliente ed è inteso come merce ai sensi delle presenti condizioni. Se tale oggetto viene combinato o unito con altri oggetti non di nostra proprietà, acquistiamo sul nuovo oggetto come minimo una comproprietà in base al rapporto sussistente tra il valore dell'oggetto del contratto e quello degli altri oggetti lavorati assieme ad esso. In caso di cessione della merce da noi fornita - in qualunque stato essa si trovi - il cliente cede a noi, sin d'ora e fino alla tacitazione completa dei nostri crediti da fornitura di merci, tutti i suoi crediti e diritti accessori derivanti dalle vendite e sussistenti nei confronti dei suoi acquirenti. Su nostra richiesta il cliente è obbligato a comunicarci la cessione ai subcommittenti, a consegnarci i rispettivi documenti nonché a fornirci le informazioni necessarie per far valere i nostri diritti nei confronti dei subcommittenti. Da parte nostra siamo obbligati ad una restituzione, dietro richiesta del cliente, se il valore complessivo delle garanzie a noi concesse supera di oltre il 20% i nostri crediti da fornitura. Se la riserva della proprietà o la cessione non è valida ai sensi del diritto vigente nello stato in cui si trova la merce, si intende comunque pattuita la garanzia corrispondente alla riserva della proprietà o alla cessione in tale stato. Se a tale scopo è necessaria la cooperazione del cliente, questi deve adottare tutte le misure necessarie per acquisire tali diritti.

10. Denuncia di vizi e responsabilità

I diritti di garanzia del nostro cliente sono subordinati al suo regolare adempimento degli oneri di legge secondo gli artt. 377, 378 del Codice commerciale tedesco (HGB) in materia di obblighi di controllo e di reclamo. In presenza di vizi siamo autorizzati a provvedere, a nostra discrezione, alla loro eliminazione oppure alla sostituzione della merce; se non vogliamo o non possiamo provvedere a tali misure e, in particolare, se l'eliminazione dei vizi o la sostituzione della merce si protrae oltre un termine ragionevole oppure se l'eliminazione dei vizi o la sostituzione della merce non ha successo, il nostro cliente è autorizzato a recedere dal contratto oppure, ove lo preferisce, a pretendere una rispettiva riduzione del prezzo. Salvo eventuali diverse pattuizioni qui di seguito riportate, sono esclusi ulteriori diritti del cliente, indipendentemente dalla loro base giuridica. Non rispondiamo dei danni non riguardanti l'oggetto stesso della fornitura. In particolare non rispondiamo di un eventuale lucro cessante o di altri danni patrimoniali a discapito del cliente.

Il succitato esonero dalla responsabilità non ha vigore se la causa del danno è riconducibile a errori intenzionali o a negligenze gravi; inoltre esso non è valido se il cliente avanza pretese risarcitorie in seguito all'assenza di una qualità promessa. Se da parte nostra violiamo per negligenza grave un obbligo essenziale del contratto, il nostro obbligo di risarcimento per danni alle persone o alle cose è limitato al massimo della nostra assicurazione di responsabilità civile del produttore. Su richiesta del cliente siamo disposti a dargli in visione la nostra polizza. Il periodo di garanzia è di 6 mesi a partire dal trasferimento del rischio. Tale termine è inteso come termine prescrizionale. Il termine vige anche per i diritti secondo gli artt. 1, 4 della legge sulla responsabilità concernente i prodotti. L'eventuale esclusione o limitazione della nostra responsabilità vale anche per la responsabilità personale dei nostri impiegati, lavoratori dipendenti, collaboratori, rappresentanti e ausiliari. La riparazione della merce reclamata va eseguita esclusivamente dopo aver richiesto il nostro consenso scritto, altrimenti siamo autorizzati a rifiutare l'accettazione e ad addebitare al mittente le relative spese. È esclusa qualsiasi restituzione di merci sottoposte a lavorazione parziale o totale.

Il cliente è tenuto ad accertarsi - nella misura del possibile e sulla base delle descrizioni tecniche e delle sue conoscenze professionali - circa l'idoneità del prodotto acquistato per l'applicazione da lui progettata nonché a familiarizzarsi con l'impiego di tale prodotto. I collaboratori della nostra azienda saranno lieti di offrire la loro consulenza ai clienti che non hanno familiarità con la rispettiva applicazione.

Tutte le informazioni e le consulenze dei nostri collaboratori vengono fornite con accuratezza e coscienziosità. Tali informazioni e consulenze non suppliscono in alcun caso alle indispensabili prestazioni di consulenza e assistenza alla costruzione da parte di architetti e di imprese di pianificazione. Tali prestazioni possono essere fornite esclusivamente dalle categorie professionali a ciò autorizzate.

11. Luogo di esecuzione, foro competente, varie

Informazione ai consumatori: Rifiuto di partecipazione a procedure di risoluzione delle controversie. Non siamo né disposti né obbligati a partecipare ad una procedura di risoluzione innanzi ad organi di conciliazione per consumatori. Luogo d'adempimento degli obblighi risultanti dal presente contratto - anche per impegni relativi ad assegni o cambiali - è la sede della nostra ditta. Il foro competente da noi scelto per qualsiasi controversia attinente al rapporto contrattuale - sussistente qualora il nostro cliente sia un commerciante - è il Tribunale di Hagen.

I contratti stipulati con i nostri clienti sottostanno esclusivamente alla legge tedesca, mentre è esclusa l'applicazione del diritto commerciale UN dell'11.04.1980. Lingua contrattuale è il tedesco.

Hagen, 16 febbraio 2018

EuroTec GmbH

Unter dem Hofe 5 - 58099 Hagen

Direzione: Markus Rensburg, Gregor Mamys

Tribunale di registrazione: Tribunale di Hagen, numero di registro: HRB 3817 Partita IVA: DE 8126274291

Codice fiscale: 321/5770/0639

Tel. +49 2331 62 45-0 · Fax +49 2331 62 45-200 · E-Mail info@eurotec.team · www.eurotec.team

Pubblizzato da E.u.r.o.Tec GmbH - Aggiornamento 09/2022
Con riserva di errori, modifiche tecniche e integrazioni per quanto riguarda il contenuto.
Le misure indicate sono tutte approssimative. Con riserva di errori anche di scostamenti delle tonalità e dei modelli raffigurati.
Decliniamo qualsiasi responsabilità per eventuali errori di stampa. La riproduzione (totale o parziale) è permessa solo previa autorizzazione della E.u.r.o.Tec GmbH.

E.u.r.o.Tec GmbH

Unter dem Hofe 5 · D-58099 Hagen

Tel. +49 2331 62 45-0

Fax +49 2331 62 45-200

E-Mail info@eurotec.team

Seguici su



www.eurotec.team/it