

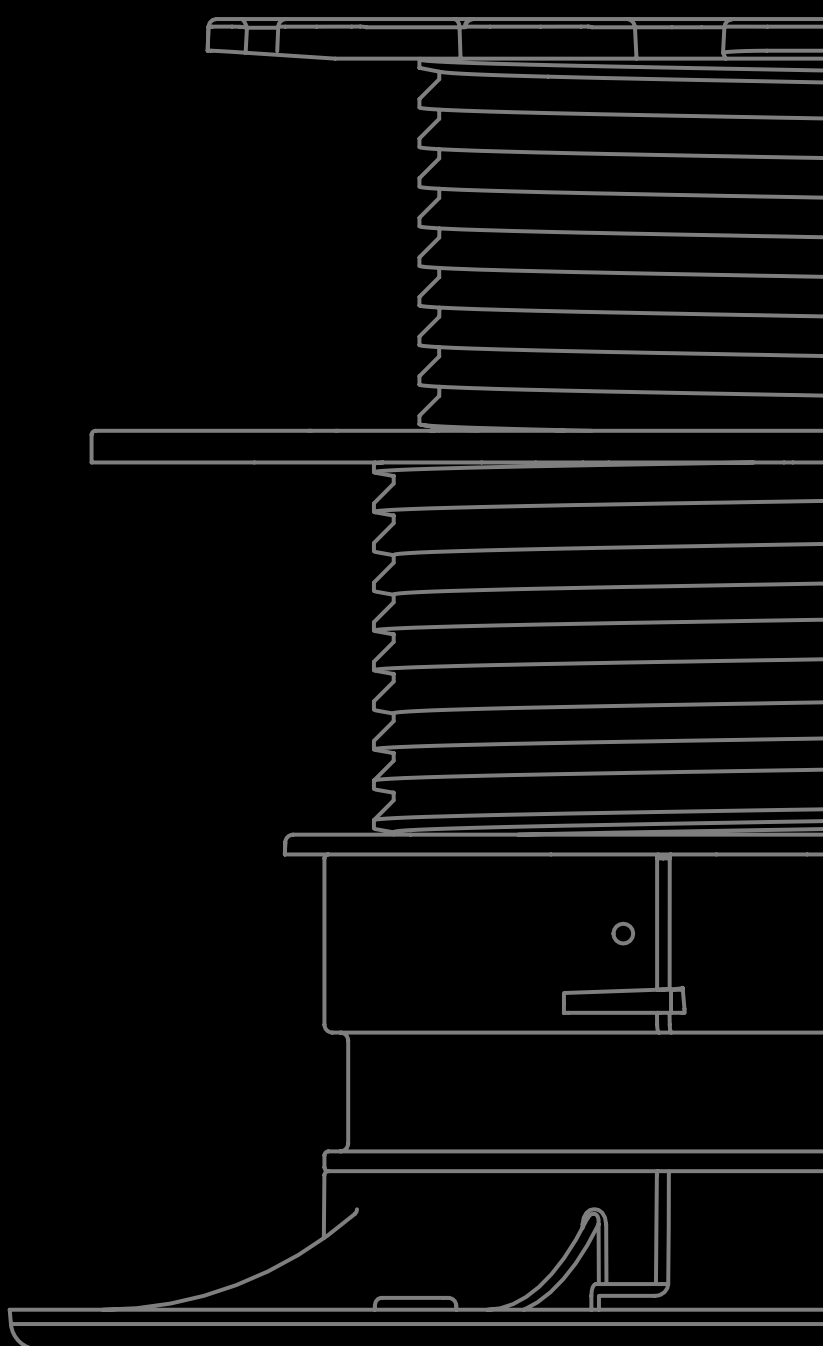

Lo specialista per la tecnica del fissaggio

IL NOSTRO ASSORTIMENTO COSTRUZIONI PER TERRAZZE E GIARDINI



PIEDI REGOLABILI

PROFILI IN ALLUMINIO

BORDATURE

**AVVITATURA VISIBILE /
INVISIBILE**

**VITI PER LA COSTRUZIONE
DI TERRAZZE**

**CONNETTORI PER LEGNO
E ACCESSORI**

www.eurotec.team/it



INDICE DEI CONTENUTI

INFORMAZIONI SU EUROTEC	4 – 7
CALCOLO QUANTITÀ PER TERRAZZE IN LEGNO / PIETRA	8 – 11
IL NOSTRO KNOW-HOW PER VOI: A COSA BISOGNA PRESTARE ATTENZIONE QUANDO SI COSTRUISCE UNA TERRAZZA??	12 – 21
INFORMAZIONI SUI TIPI DI LEGNO	22 – 27
ACCESSORI IN SUGHERO PER STRUTTURE DI SUPPORTO DELLE TERRAZZE	28 – 31
PIEDI REGOLABILI	32 – 55
PRODOTTI AUSILIARI PER LA POSA DI LASTRE DI PIETRA	56 – 61
PROFILI IN ALLUMINIO	66 – 127
BORDATURE	134 – 155
ACCESSORI PER IL FISSAGGIO A SCOMPARSA	156 – 167
ACCESSORI PER IL FISSAGGIO VISIBILE	168 – 170
VITI PER LA COSTRUZIONE DI TERRAZZE	171 – 181
STRUMENTI AUSILIARI PER LA POSA DI TAVOLE PER TERRAZZE	182 – 187
ACCESSORI PER FACCIATE IN LEGNO	188 – 197
CONNETTORI PER LEGNO E ACCESSORI	198 – 209
SCAFFALI DI VENDITA EUROTEC	210 – 213
CONDIZIONI DI VENDITA E DI FORNITURA	214
INDICE	216 – 217

INFORMAZIONI SU
EUROTEC

Siamo un'azienda di medie dimensioni che si occupa di sviluppo, produzione e distribuzione di prodotti per l'edilizia. Forniamo prodotti nel settore delle

costruzioni in legno, costruzioni di terrazze e fissaggi in calcestruzzo in tutta Europa ai rivenditori specializzati, che si incaricano della distribuzione agli specialisti.



SISTEMI PER TERRAZZE REALIZZATI DA SPECIALISTI DEL SETTORE

Oltre a prodotti innovativi per costruzioni in legno, tetti e facciate o per opere in calcestruzzo e in muratura, il portafoglio di prodotti dell'azienda comprende numerosi articoli di alta qualità per progetti di terrazze di qualsiasi genere. Dai piedi regolabili ai robusti profili modulari ed elementi di fissaggio, per il fissaggio visibile o invisibile delle tavole, fino ad accessori su misura, abbiamo tutto ciò che occorre per realizzare progetti di costruzione personalizzati.



COSTRUIRE TERRAZZE
NON È MAI STATO COSÌ FACILE!

UNA GRANDE VARIETÀ DI PRODUZIONE PROPRIA

Con l'inizio della produzione nel 2013, abbiamo compiuto un passo importante nella storia dell'azienda per consolidare la presenza del nostro assortimento sul mercato. I vantaggi della nostra produzione sono evidenti: i requisiti di alta qualità dei nostri clienti possono essere implementati e monitorati costantemente. A questo si aggiungono le brevi tempistiche di consegna e il tempo di risposta rapido alle esigenze del mercato.

Il nostro reparto materie plastiche è specializzato nella produzione di parti in plastica complesse, di piccole dimensioni o realizzate da più pezzi, destinate in modo specifico alla realizzazione di terrazze e giardini. Grazie ai moderni macchinari, è possibile lavorare diversi materiali termoplastici in base alle necessità e all'applicazione. Tra le varie parti in plastica realizzate con stampaggio a iniezione spiccano i nostri piedi regolabili e vari adattatori.

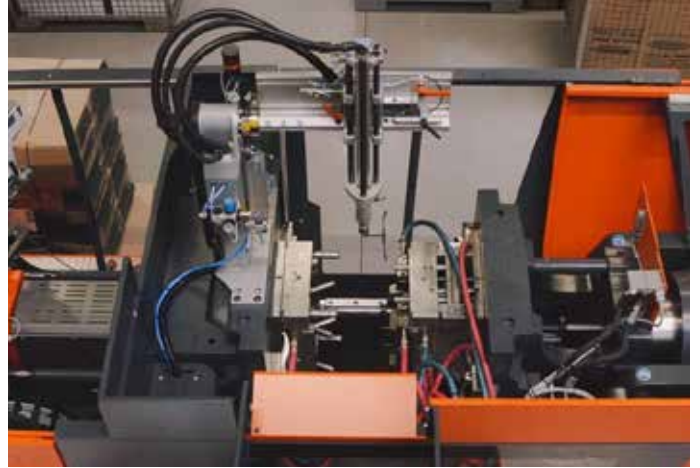

LAVORIAMO IN MODO SOSTENIBILE

La consapevolezza ambientale e la sostenibilità per noi sono fondamentali: rottami e parti difettose sono riciclati al 100% e il materiale frantumato viene rilavorato. Nella produzione ci impegniamo molto a utilizzare le risorse naturali e ad agire sempre con grande attenzione all'ambiente in tutti gli ambiti.



CANTIERE – SEMPRE AL VOSTRO FIANCO PER ASSISTERVI E CONSIGLIARVI

Servizio da un'unica fonte – Potete affidarvi alla nostra consulenza sin dalla progettazione preliminare della terrazza. Vi supporteremo con entusiasmo nella scelta dei prodotti adatti e nella pianificazione del vostro progetto illustrandovi possibilità esclusive.

Durante i lavori di costruzione i nostri collaboratori del servizio esterno supportano i nostri clienti sul posto offrendo un'assistenza in cantiere dalla A alla Z, in modo che tutte le vostre idee possano essere sviluppate e discusse direttamente nel luogo in cui verrà realizzato il progetto.

I nostri addetti alla vendita seguono sin dall'inizio anche la pianificazione di grandi progetti.



IL SERVIZIO PER NOI È SEMPRE AL PRIMO POSTO

"E per continuare a soddisfare tutte le richieste, ci concentriamo sempre sull'attività di vendita e offriamo ai nostri clienti una vasta gamma di servizi.

Desideriamo condividere il nostro know how tecnico specializzato e la lunga esperienza pratica. Offriamo a voi e ai vostri clienti seminari online e in presenza e siamo anche disponibili a svolgere la formazione direttamente in cantiere.

Avete ancora domande?

Sul posto, al telefono o tramite e-mail, vi offriamo in qualsiasi momento una consulenza personalizzata e un supporto a 360°.



✳ **E INOLTRE FORMIAMO** ✳
ANCHE I VOSTRI COLLABORATORI.
✳ CONTATTATECI. ✳



IL NOSTRO NUOVO SOFTWARE TERRAZZE

Questo software innovativo è stato sviluppato per agevolare la pianificazione del fabbisogno di materiale per la costruzione di terrazze e ora, oltre a una revisione generale visiva, dispone anche di un'interfaccia super intuitiva e di molte nuove funzionalità. Altre funzionalità, oltre alle basi del settore, sono la pianificazione della pendenza e del drenaggio, schizzi e dipendenze dettagliate del prodotto, in modo da ottenere il miglior risultato per la pianificazione del fabbisogno di materiale.*

www.terrasseplanen.de



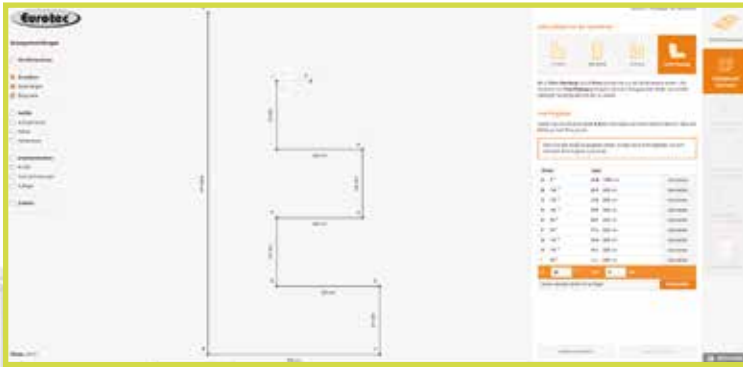

Geometrie individuali con pianificazione libera

Nella scelta della forma principale, non è possibile scegliere solo tra le geometrie di terrazze già fornite, ma è possibile anche mappare geometrie più complesse utilizzando la pianificazione libera.

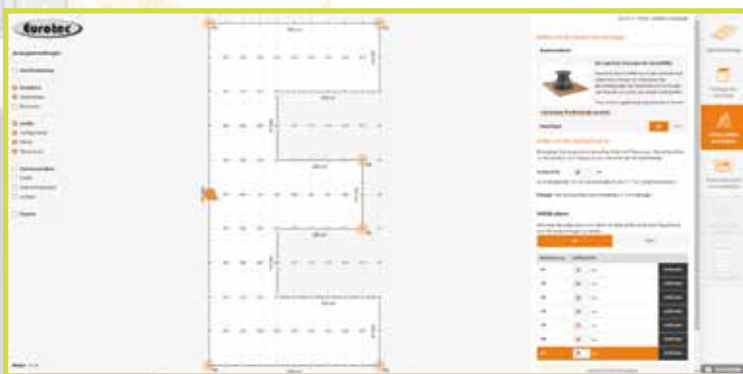

Altezze, pendenze e scoli

Con l'aiuto del software terrazze è possibile pianificare in modo semplice l'altezza del progetto di costruzione. Per ogni piede regolabile vengono visualizzate sistematicamente le informazioni sull'altezza. Grazie ai punti quotati regolabili individualmente anche le pendenze vengono affrontate senza problemi nella pianificazione della terrazza.



Risultato pianificazione*

Ricevi il miglior risultato per la pianificazione del fabbisogno di materiale in base alle tue specifiche, incluso un PDF scaricabile e la possibilità di inviare il progetto direttamente via e-mail.



Salva il codice e continua più tardi!

Durante la pianificazione hai la possibilità di salvare il tuo progetto come link e di continuare a lavorarci più tardi.

PROCEDERE SUBITO SENZA REGISTRAZIONE:

Senza effettuare la registrazione avrete accesso a tutte le funzionalità del software per pianificare gratuitamente fino a 15 m². Per usufruire di ulteriori opzioni di pianificazione, potete procedere con la registrazione o contattarci all'indirizzo terrasseplanen@eurotec.team.

*Per il calcolo sono state fatte delle ipotesi in base alle informazioni che hai fornito. Controlla le ipotesi. I valori specificati, la tipologia e il numero collegamenti servono per l'elaborazione dell'offerta. Le quantità possono variare nella progettazione esecutiva.

per telefono 02331 6245-444 · per fax a 02331 6245-200 · tramite mail indirizzata a technik@eurotec.team

Contatta il nostro ufficio tecnico o usa il gratuito
Servizio di progettazione nell'area del servizio sulla nostra homepage.

Contatto

Rivenditore:	_____	Realizzatore:	_____
Interlocutore:	_____	Interlocutore:	_____
E-mail:	_____	Telefono:	_____
Progetto di costruzione:	_____	E-mail:	_____

Informazioni sul progetto di costruzione

Utilizzo
(per determinazione del carico utile)

privato (in prossimità del suolo) privato (terrazze su tetti, balconi, logge) pubblico

fissaggio diretto (fissaggio a vista) fissaggio indiretto (fissaggio non a vista)

Lunghezza lato A: _____ m
(in direzione di posa della sottostruttura = SS)

Lunghezza lato B: _____ m
(in direzione di posa delle tavole)

Interasse e: _____ m
(distanza della SS)

Altezza di costruzione totale da _____ fino a _____ mm
(filo sup. areale/pavimento/tetto filo sup. rivestimento)

Impiego di Nivello 2.0: Sì No
(sottofondo per compensazione della pendenza)

Sezione tavola: _____ mm
(spessore x larghezza)

Plank scanalato: Sì No
(se sì, allegare schizzo con geometria della scanalatura)

Tipo di legno della tavola: _____

Sottostruttura in legno

Sezione trasversale: _____ mm
(larghezza x altezza):

Tipo di legno: _____

Elementi perimetrali della terrazza: Sì No

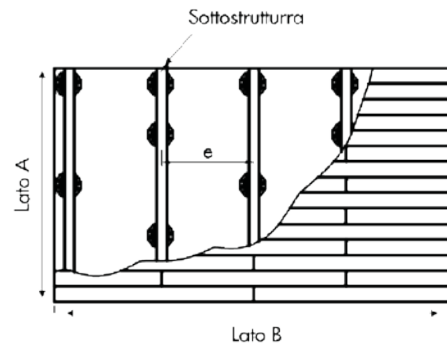

Sottostruttura con profilo in alluminio

<input type="checkbox"/> Profilo modulare EVO Light 34 x 32 x 4000 mm B x A x L	<input type="checkbox"/> Profilo portante HKP 60 x 100 x 4000 mm B x A x L
<input type="checkbox"/> Profilo modulare EVO 60 x 40 x 4000 mm B x A x L	<input type="checkbox"/> Profilo modulare EVO Slim 60 x 20 x 4000 mm B x A x L
<input type="checkbox"/> Profilo modulare Eveco * 39 x 24 x 4000 mm B x A x L	

* p.es. in combinazione con sistema a clip ECO

per telefono 02331 6245-444 · per fax a 02331 6245-200 · tramite mail indirizzata a technik@eurotec.team

Contatta il nostro ufficio tecnico o usa il gratuito
 Servizio di progettazione nell'area del servizio sulla nostra homepage.

Contatto

Rivenditore:	_____	Realizzatore:	_____
Interlocutore:	_____	Interlocutore:	_____
E-mail:	_____	Telefono:	_____
Progetto di costruzione:	_____	E-mail:	_____

Informazioni sul progetto di costruzione

Utilizzo

(per determinazione del carico utile)

- privato (in prossimità del suolo)
 privato (terrazze su tetti, balconi, logge)
 pubblico
 Sistema di supporto (supporto su piedi regolabili)
 Sistema-Stone (supporto su profili in alluminio)

Lunghezza lato A: _____ m
 (in direzione di posa della sottostruttura = SS)

Lunghezza lato B: _____ m

Interasse e: _____ m
 (distanza della SS)

Altezza di costruzione totale da _____ fino a _____ mm
 (filo sup. areale/pavimento/tetto filo sup. rivestimento)

Impiego di Nivello 2.0: Sì No
 (sottofondo per compensazione della pendenza)

Dimensioni copertura *: _____ mm
 (misura A x misura B x spessore piastra)

* Attenersi a tutte le istruzioni del produttore relative al supporto delle lastre in pietra!
 L'uso del nostro sistema non esonera i progettisti/utilizzatori dall'informarsi sulle specifiche dei produttori di altri prodotti (utilizzati in combinazione con il nostro sistema).

Elementi perimetrali delle terrazze: Sì No

Sottostruttura con profilo in alluminio



- Profilo modulare in alluminio EVO
 60 x 40 x 4000 mm
 B x A x L

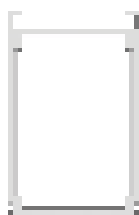

- Profilo portante HKP
 60 x 100 x 4000 mm
 B x A x L



- Profilo modulare EVO Slim
 60 x 20 x 4000 mm
 B x A x L

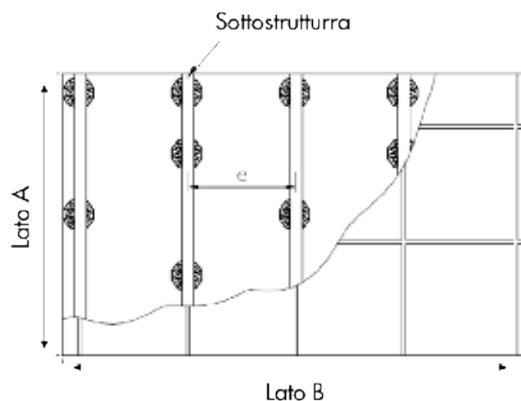

- Giunto incrociato

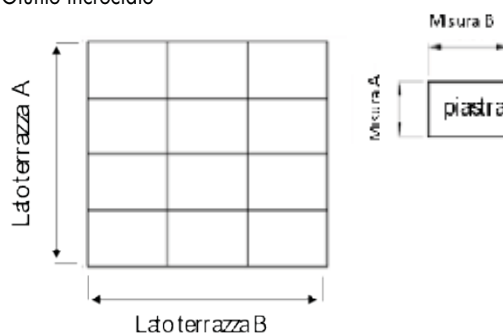

- Giunto alternato

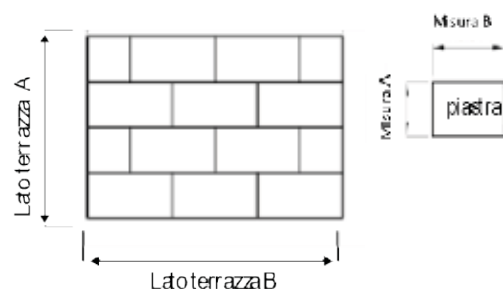

IL NOSTRO KNOW-HOW PER VOI

A cosa bisogna prestare attenzione quando si costruisce una terrazza?

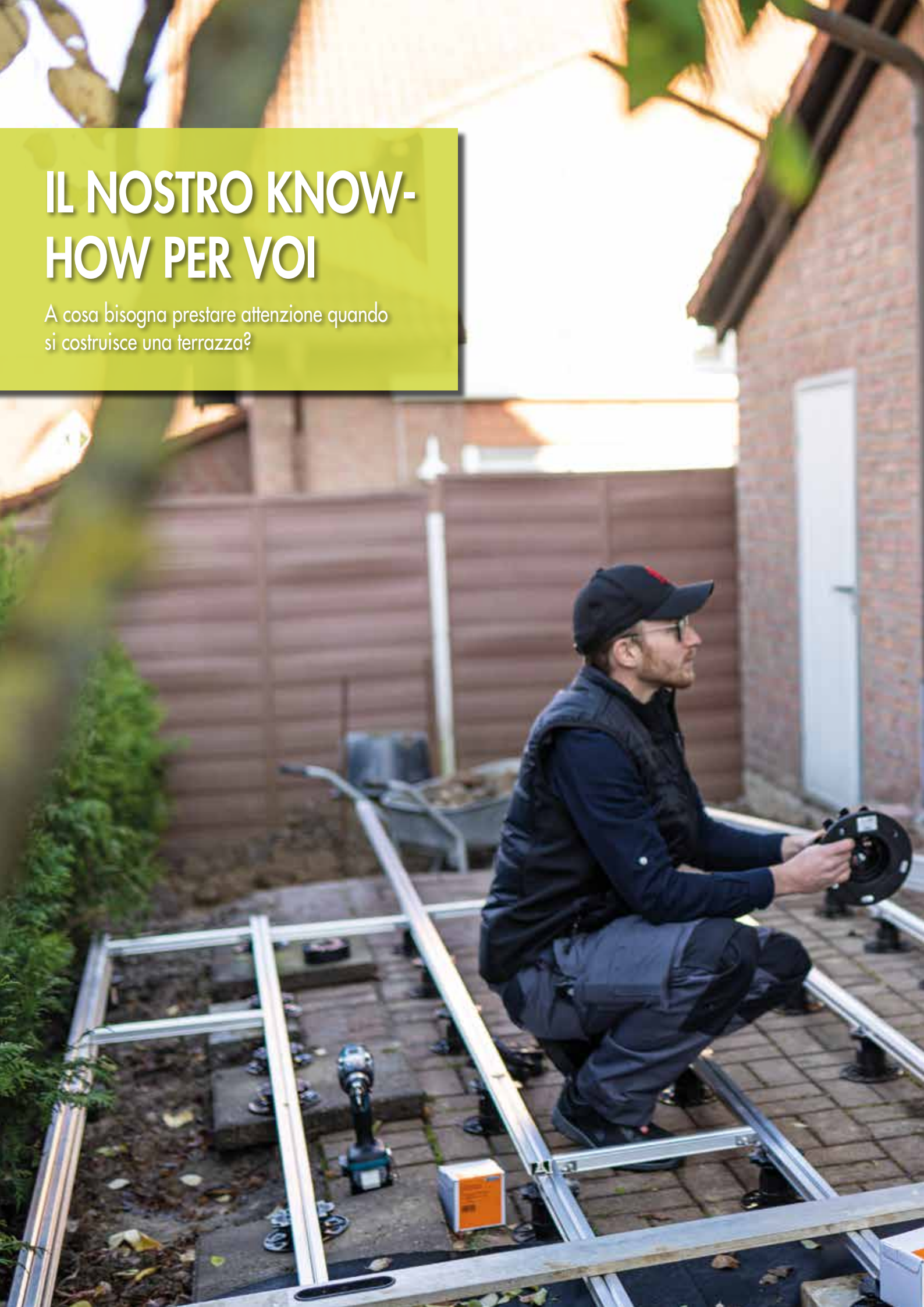





SUPPORTO ADEGUATO PER PIEDI REGOLABILI

Se si desidera costruire/realizzare una terrazza stabile e duratura, le condizioni del terreno contribuiscono in modo significativo al successo del progetto e devono quindi essere preparate con attenzione in anticipo.

In assenza di fondazione, si consiglia di utilizzare i piedi regolabili. Fondamentalmente, per la costruzione di una terrazza progettata correttamente è necessario un terreno portante costituito da terra, ghiaia o solette. Questi possono dirigere ulteriormente carichi emergenti. Per prima cosa posare nuovamente la sottostruttura di profili in alluminio o travi di supporto.

- Fondamentalmente, è necessario un terreno di supporto. Eventuale sottosuolo malfermo deve essere preparato di conseguenza.
- Rimuovere aree pianificate e aree naturali, come ad esempio prati, pietre ed erbacce.
- Rimuovere lo strato superiore del terreno, che oltre alle sostanze inorganiche contiene anche humus e organismi del terreno.
- Se viene rimosso il terriccio, sollevare un letto profondo 20 – 30 cm. Riempire con ghiaia rotta o pietrisco e compattare ogni strato singolarmente per garantire un terreno stabile.
- Ancora una volta, è necessario considerare un gradiente dell'1 – 2% per il giardino.

- Si sconsigliano sabbie pure e pietrisco, in quanto non rappresentano una base a causa dello spostamento dei singoli grani.
- Posare lastre di cemento di circa 30 x 30 cm alla stessa distanza come fondazione.
- E c'è il rischio di vibrazione di impatto sul piano di calpestio, i piedi del decking devono essere fissati. Inoltre, i piedi del decking che sono frequentemente soggetti a sollecitazioni dovrebbero essere fissati con viti per evitare torsioni.

Sottolineiamo che le istruzioni di lavorazione menzionate sono solo raccomandazioni e non sono istruzioni di installazione vincolanti. Ogni montaggio ha requisiti di prestazione diversi, per i quali è responsabile la società che esegue i lavori.

Per determinare la forza della sovrastruttura, è importante determinare il carico previsto sulla terrazza. Pertanto, nel caso di strade senza traffico di veicoli, è possibile rinunciare a uno strato portante, o può esserne scelto uno con resistenza molto bassa (10 – 20 cm). Per le strade trafficate devono essere scelti strati più spessi.

Innanzitutto, l'area viene misurata nel terreno (posizione, pendenza) e contrassegnata. Aumentare su entrambi i lati la larghezza di circa 10 cm per stabilizzare i bordi della superficie. Un buon soprassuolo, se necessario, può essere depositato su cumuli per l'utilizzo ulteriore per le aree di piantumazione oppure rimosso con l'intero scavo.

Sottofondo

Dopo lo scavo, il sottosuolo (solitamente terreno naturale) viene livellato, possibilmente migliorato (stabilizzato) e compattato. La planarità della sottostruttura è necessaria per prevenire la raccolta di acqua in cedimenti e irregolarità, che possono in seguito causare la subsidenza della sovrastruttura.

· Esempio di miglioramento del sottosuolo

Contenuto di acqua troppo alto per ghiaione o calce viva, nel caso di composizione di cereali sfavorevole (ad es. ghiaia 8/16, 16/32) incorporare le dimensioni dei grani mancanti.

Strato antigelo

Se necessario, è possibile installare uno strato antigelo composto da un misto di sabbia-ghiaia o sabbia-pietrisco con dimensione del grano 0/32 e uno spessore minimo di 10 cm. Dopo l'installazione, stratificare e la compattare lo strato. Allo stesso tempo, funge anche da strato di pulizia impedendo allo strato portante di essere spinto nella sottostruttura.

Strato portante

Segue l'inserimento dello strato portante.

- Incorporazione e distribuzione del carico mobile
- Materiale: pietrisco minerale o RCL con granulometria 0/32, 0/45, 0/56

Senza zero, se è richiesta una maggiore permeabilità all'acqua Calcestruzzo minerale, ad esempio, sotto pavimentazione a mosaico o rivestimenti di piastre nel caso di forte carico

Lo spessore dello strato portante dipende dal carico previsto.

Dopo aver incorporato la ghiaia (fattore di compattazione 1.3), livellare, prima realizzare uno strato approssimativo con la pala, quindi uno strato sottile con il rastrello.

In questo caso, osservare i gradienti (solitamente il 2% è sufficiente). Per le terrazze con accesso al giardino, l'acqua deve essere condotta nei letti adiacenti, a seconda della larghezza dei percorsi può essere pianificata una pendenza del tetto. I gradienti longitudinali derivano principalmente dalle condizioni del terreno. Nel caso di spessori degli strati grandi, la compattazione avviene strato per strato ogni 20 - 25 cm in diversi passaggi. Al fine di evitare la separazione della ghiaia sono installati e compattati a terra umidi.



AVVERTENZE PER LA REALIZZAZIONE DI TERRAZZE

Struttura di supporto

Per realizzare una terrazza in legno portante e durevole è di grande importanza una struttura di supporto eseguita a regola d'arte. Da una parte essa ha il compito di sostenere l'effettivo elemento terrazza in modo che si mantenga una superficie piana anche a seguito di sollecitazioni. D'altra parte essa serve alla protezione strutturale del legno grazie al fatto che formi una distanza tra terreno e rivestimento della terrazza/travi portanti. Il legno non viene così esposto all'umidità stagnante e all'elevata umidità del legno nella zona terra-aria.

Queste condizioni associate con l'impiego di tipi di legno inadatti sarebbero proprio terreno fertile per organismi nocivi per il legno.

Qui di seguito desideriamo indicare alcuni punti fermi per la costruzione di una struttura di supporto per terrazze.

Fondamentalmente è necessario un fondo portante. Questo può essere un terreno compattato, ghiaia o simili. Inoltre bisogna posare le fondamenta. Su queste vengono ancora posate le travi portanti. Le fondamenta formano la suddetta distanza tra il terreno e il legno e sopportano i carichi che intervengono.

Ecco tre esempi per l'esecuzione di strutture di supporto:



1 Piastrelle

Le piastrelle sullo strato portante costituiscono una base stabile. Con il distanziale Rolfi in EPDM e il rullo Rolfi si garantisce una protezione strutturale del legno. Tuttavia le piastrelle sono difficili da livellare e da allineare.



2 Pietre di fondazione in calcestruzzo

Le pietre di fondazione in calcestruzzo sono un'alternativa alle piastrelle e sono progettate principalmente per 2 differenti sezioni trasversali di travi di legno. Anche in questo caso però non è facilissimo regolare l'altezza.

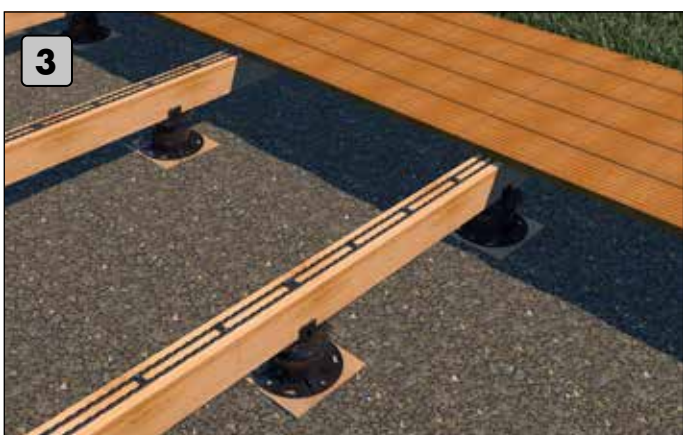

3 Piedi regolabili Eurotec

I piedi regolabili possono essere poggiati sia direttamente su un terreno compattato sia sul calcestruzzo, evitando così un'esosa realizzazione di fondazioni e il livellamento dei travetti della struttura di supporto mediante spessori di rasamento. L'altezza può essere regolata progressivamente assieme al travetto di supporto, il quale è collegato direttamente al piede regolabile mediante una piastrina.

PROBLEMI CORRELATI ALLA COSTRUZIONE DI TERRAZZE IN LEGNO

Oltre che per il loro aspetto estetico, i diversi tipi di legno si differenziano anche dal punto di vista tecnico:

- **La stabilità dimensionale** (nota anche come "resistenza alle deformazioni") rappresenta una delle proprietà più importanti dei legni impiegati per la costruzione di terrazze e viene definita dagli esperti come la caratteristica del legno di deformarsi, in seguito a dilatazioni o ritiri, durante l'uso. I diversi tipi di legno offrono differenti gradi di stabilità dimensionale. Per questo motivo è opportuno porre particolare attenzione già alla scelta del tipo di legno. Per la costruzione di terrazze consigliamo l'impiego di legni con una elevata stabilità dimensionale. Alcuni tipi di legno, tra i quali anche il **massaranduba**, hanno una stabilità dimensionale nettamente inferiore alla media, per cui sconsigliamo vivamente il loro utilizzo per la costruzione di terrazze. Consigliamo, inoltre, una larghezza massima delle tavole di 120 mm, poiché in termini assoluti la dilatazione e il ritiro aumentano proporzionalmente alla larghezza delle tavole di legno. I valori di stabilità dimensionale di alcuni comuni tipi di legno sono riportati nella sezione "Panoramica dei tipi di legno", pagg. 10 - 16, del nostro catalogo.
- **Le tavole segate di quarto** sono sempre da preferire alle tavole a taglio tangenziale. Le prime offrono infatti migliori caratteristiche riguardo alla formazione di incrinature e schegge, al gonfiamento e al ritiro nonché alla stabilità dimensionale ed hanno pertanto una minore tendenza a torcersi o a svergolarsi. In molti casi le cosiddette tavole a taglio tangenziale non consentono un durevole fissaggio a vista o non a vista. In questi casi non possiamo garantire un fissaggio durevole.
- Già eventuali residui metallici asportati per sfregamento possono causare la formazione di **macchie da corrosione** scure sulle tavole di legno. Per questo motivo è opportuno evitare lavorazioni di metalli nelle immediate vicinanze delle terrazze.
- I componenti del legno possono causare imbrattamenti delle superfici adiacenti, per cui è opportuno adottare idonei **provvedimenti costruttivi**, prevedendo, per esempio, sufficienti distanze dai componenti adiacenti.
- La natura segue il suo corso senza curarsi dei nostri requisiti di qualità e pertanto l'idoneità di un legno per la costruzione di terrazze non dipende esclusivamente dal tipo di legno utilizzato. Anche i singoli lotti di una specie di legno normalmente sicuro causano spesso problemi. Le ragioni possono essere ricercate, fra l'altro, nella torsione **della fibratura** o in una **carente essiccazione**.
 - **Quale torsione della fibratura** viene definito un andamento elicoidale delle fibre legnose attorno all'asse del fusto. Tale torsione diventa un problema nel momento in cui l'umidità del legno inizia a differire dall'umidità in esso contenuta all'atto della messa in opera. In tal caso vengono liberate tensioni interne del legno che possono causare curvature delle tavole per terrazze.

L'energia così liberata è spesso talmente enorme da non poter essere contenuta neanche da sistemi di fissaggio realizzati a regola d'arte.

- La capacità di assorbire e rilasciare acqua è una caratteristica comune a tutti i tipi di legno. Per l'utente questa caratteristica diventa evidente soprattutto attraverso gli effetti di dilatazione e ritiro del legno. Il compito dei commercianti di legname consiste, tra l'altro, nel portare il legno a uno stato di essiccazione adatto al rispettivo campo di applicazione. L'impiego di un legno con un'umidità di messa in opera inadeguata per la costruzione di terrazze può provocare danni già dopo un breve periodo di tempo.
- Molte proprietà del legno variano notevolmente a seconda della sua qualificazione. Si raccomanda pertanto di stabilire dapprima contrattualmente tutti i rispettivi criteri con il proprio fornitore di legname!
- Particolare cautela deve essere adottata in caso di acquisto di legno bangkirai. In passato l'incremento della domanda ha fatto registrare diversi casi in cui – consapevolmente o inconsapevolmente – sono stati venduti come bangkirai dei legni sostitutivi provenienti dal sud-est asiatico. La maggior parte di questi legni sostitutivi sono molto meno idonei per la costruzione di terrazze. Quali conseguenze sono prevedibili fessurazioni e forti svergolamenti e torsioni delle tavole.
- Per garantire una lunga durata della terrazza è necessario utilizzare esclusivamente legni della stessa specie, ossia il tavolame e la sottostruttura devono essere realizzati utilizzando Materiali identici.

Uso di inserti in acciaio inossidabile

Quando si fissano le viti, inevitabilmente si verifica sempre una leggera abrasione tra avvitatore e inserto. Questa abrasione, in applicazioni all'aperto o in zone umide, soprattutto nel caso di fissaggio di legni con molte sostanze tanniche, può portare allo scolorimento della superficie del legno e della testa della vite.

Erroneamente, questo è spesso attribuito alla vite, anche se è di acciaio inossidabile. Per evitare il rischio di scolorimento causato da ruggine estranea, per il fissaggio di viti in acciaio inossidabile dovrebbero essere utilizzati inserti in acciaio inossidabile!

Molti deterioramenti strutturali delle terrazze possono essere evitati a priori attraverso un attento esame del legname utilizzato per la loro costruzione. Qualora l'artigiano responsabile notasse, per esempio, delle deformazioni già prima di assemblare le tavole, sarà opportuno che egli rinunci totalmente al loro utilizzo.



TENERE IN CONSIDERAZIONE L'AZIONE DEL VENTO

Per la costruzione di una terrazza sul tetto, quando si progetta la struttura, occorre tenere in considerazione le forze del vento che a seconda dell'altezza, della forma e della sede dell'edificio agiscono in maniera molto diversa sulla terrazza determinando l'aspirazione del vento. Analogamente la terrazza deve essere protetta in modo che non si possa sollevare o spostare.

i ASPIRAZIONE DEL VENTO

L'aspirazione del vento consiste in un carico del vento generato dalle correnti d'aria che agisce sulle superfici e deve quindi essere tenuto in considerazione per tutti i componenti esterni di un edificio. L'aspirazione del vento si crea in seguito a differenze di pressione tra l'aria che fluisce accanto e quella che ad es. si trova all'interno e sotto l'involucro edilizio. Poiché la pressione dell'aria che fluisce accanto è inferiore rispetto a quella dei componenti, l'aria viene trascinata via dalle parti dell'edificio. Quindi l'aria che fuoriesce dall'involucro edilizio esercita una pressione sullo stesso con possibili danni se non si considera sin dall'inizio il fenomeno di aspirazione del vento.

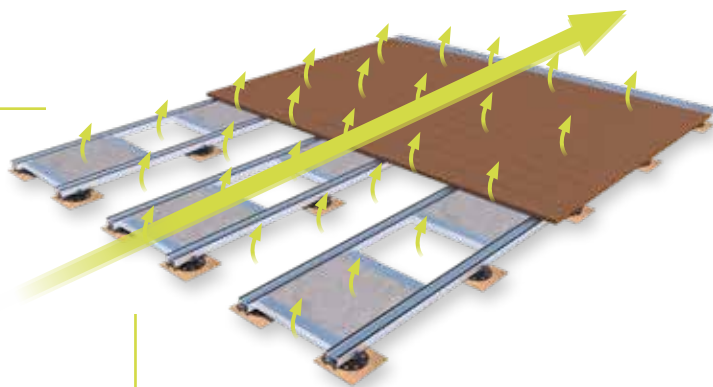

Ogni terrazza sul tetto è sottoposta ad altre forze e condizioni. Occorre quindi tenere conto in ogni progetto dei carichi che agiscono su di essa. A tale proposito l'“Eurocode 1: Azioni sulle strutture portanti” secondo la norma DIN EN 1991-1-4 fornisce utili valori di riferimento. La tabella seguente contiene una panoramica sulle possibili forze agenti. Il nostro reparto tecnico (technik@eurotec.team) sarà lieto di assistervi per qualsiasi domanda relativa al calcolo delle forze e alla pianificazione del vostro progetto di terrazza.

VALORI TECNICI SECONDO DIN EN 1991-1-4/NA

Zona di vento		Velocità delle raffiche semplificata per edifici fino a 25 m di altezza secondo DIN EN 1991-1-4/NA		
		Pressione della velocità q in kN/m^2 con un'altezza dell'edificio h nei confini di		
		$h \leq 10 \text{ m}$	$10 \text{ m} \leq h \leq 18 \text{ m}$	$18 \text{ m} \leq h \leq 25 \text{ m}$
1	Regioni interne	0,50	0,65	0,75
2	Regioni interne	0,65	0,80	0,90
	Coste e isole del mar Baltico	0,85	1,00	1,10
3	Regioni interne	0,80	0,95	1,10
	Coste del mare del Nord e del mar Baltico	1,05	1,20	1,30
4	Regioni interne	0,95	1,15	1,30
	Coste del mare del Nord del mar Baltico e isole del mar Baltico	1,25	1,40	1,55
	Isole nel mar Baltico	1,40	-	-

★ ANGOLO DI CARICO
AGGIUNTIVO PER
FISSAGGIO/CARICO

★ disponibili a pag. 72



Umidità e differenze di calore possono causare deformazioni della terrazza se si utilizzano tavole per terrazze WPC in plastica. In particolare nelle costruzioni che si trovano su superfici piane (ad es. terrazze sul tetto) e sono dotate di un rivestimento leggero, vi è il rischio che la terrazza si sposti a causa dell'aspirazione del vento. Per evitare questo fenomeno si consiglia di rafforzare la sottostruttura con un angolo di carico aggiuntivo (pag. 72) e ulteriori lastre in calcestruzzo posate sopra ai giunti.

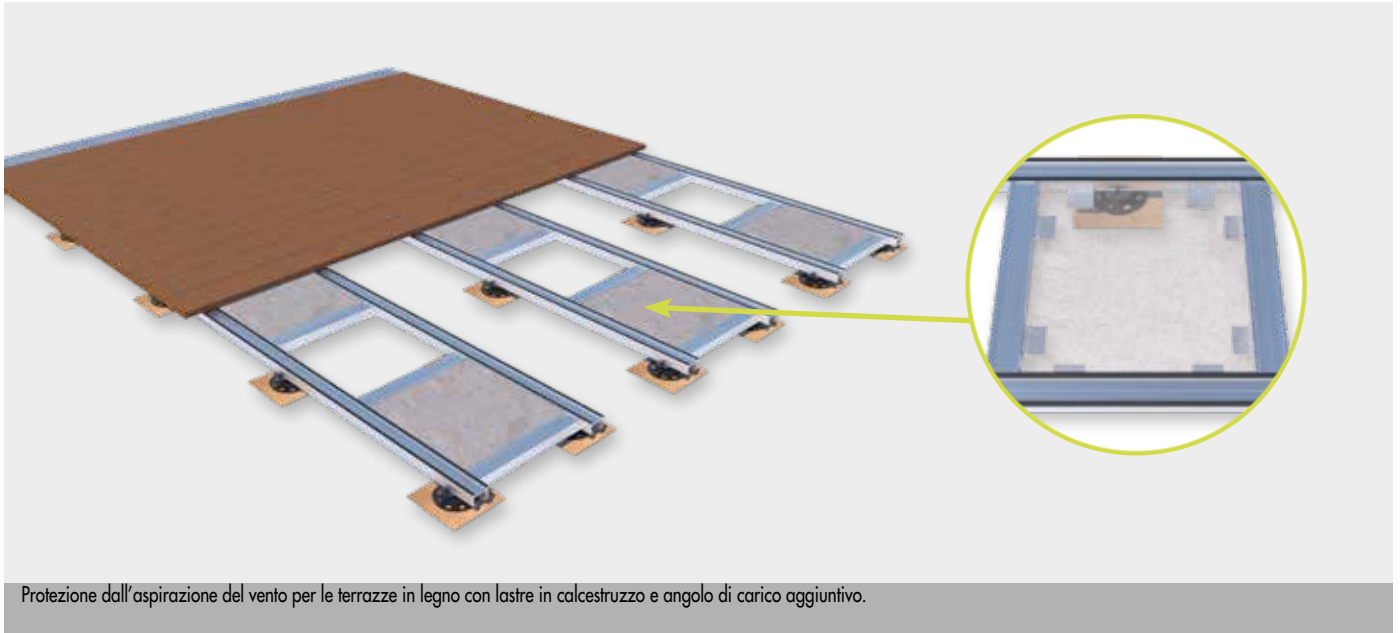

Affinché la struttura di una terrazza sia protetta in maniera ottimale dagli influssi atmosferici come il vento forte, dovrebbe essere adeguatamente rinforzata con un ulteriore carico. A tale scopo nella sottostruttura vengono inserite le nostre lastre di cemento con angoli di carico aggiuntivi. La quantità di lastre necessarie varia a seconda della posizione della terrazza. Ad esempio, per le terrazze non esposte al vento perché protette dagli edifici, occorrono meno lastre rispetto a una terrazza sul tetto o su un grattacielo. Sarebbe utile inserire ulteriori lastre soprattutto sugli elementi perimetrali, in modo da ridurre al minimo uno spostamento indesiderato della struttura causato da agenti esterni.



SCELTA DEGLI ACCIAI DELLE VITI IN BASE ALLA LORO RESISTENZA ALLA CORROSIONE

Passo dopo passo:

Scegliete il materiale adatto per il vostro progetto osservando i seguenti punti fondamentali. Esaminate uno dopo l'altro i tre punti.

Il materiale adatto per i punti 1. e 2. è contrassegnato almeno da (X) o meglio ancora da X. In caso di carico chimico supplementare deve concordare anche il punto 3.

1. Dove è posto il componente? E' esposto alle intemperie (recinzione) oppure è protetto (balcone coperto)?
2. Quale legno viene fissato? Si tratta di legno da costruzione non problematico oppure legno tropicale tanninico?
3. Esistono sul posto sollecitazioni supplementari che accentuano la corrosione? Luogo di posa nelle vicinanze del mare? Industria pesante ecc.?

Esempio: fissaggio di una facciata in legno douglasie

1. Classe di impiego = 3, poiché esposto alle intemperie.
Facciate = requisiti ottici → minimo C1
2. Douglasie → minimo C1, A2 oppure A4 sono tuttavia preferibili
3. Questo punto decade in quanto non ci sono ulteriori sollecitazioni esterne.
Sceita: C1 è possibile, A2 oppure A4 sono tuttavia preferibili.

Gruppo acciaio	Acciaio al carbonio		Acciaio inox martensitico	Acciaio inox austenitico	
	zincatura galvanica	rivestimento speciale	C1; acciaio inox temperato	acciaio inox A2	acciaio inox A4
Esempi di prodotto	Panelwistec bianca / giallo Hobotec bianca / giallo	Panelwistec 1000 Topduo	Terrastotec acciaio inox temperato Hapatec	Terrastotec A2	Terrastotec A4 Hapatec Heli
1. Posizione del componente?					
NKL 1 ^{a)}	X	X	X	X	X
NKL 2 ^{a)}	X	X	X	X	X
NKL 3 ^{a)}	-	(X) ^{b)}	X	X	X
2. Quale legno? ^{d)}					
Legno da costruzione, legno ^{e)}	X	X	X	X	X
Faggio (faggio rosso)	X	X	X	X	X
Douglasie	-	-	(X) ^{e)}	X	X
Abete rosso	X	X	X	X	X
Pino	X	X	X	X	X
Larice	-	-	(X) ^{e)}	X	X
Legno dolce, trattato con impregnante	(X) ^{b)}	(X) ^{b)}	(X) ^{b)}	(X) ^{b)}	X
Cedro rosso	-	-	-	(X) ^{f)}	X
Abete	X	X	X	X	X
Legno termico da legno dolce	-	-	-	(X) ^{f)}	X
Abachi	-	-	-	(X) ^{f)}	X
Afzelia, Doussié	-	-	-	(X) ^{f)}	X
Azobé, Bongossi	-	-	-	-	X
Bangkirai, Balau	-	-	(X) ^{e)}	X	X
Bilinga	-	-	-	(X) ^{f)}	X
Courbaril, Jatobá	-	-	-	-	X
Cumarú	-	-	-	(X) ^{f)}	X
Castagno	-	-	-	-	X
Rovere	-	-	-	-	X
Eucalipto	-	-	-	-	X
Garapa	-	-	-	-	X
Ipé	-	-	(X) ^{e)}	X	X
Iroko	-	-	(X) ^{e)}	X	X
Itaúba	-	-	-	-	X
Kosipo	-	-	-	-	X
Massaranduba	-	-	-	-	X
Merbau	-	-	-	-	X
Robinia	-	-	-	-	X
Frassino termico	-	-	-	(X) ^{f)}	X
3. Sollecitazioni chimiche supplementari?					
condensazione costante ^{g)}	-	-	-	(X) ^{b)}	X
sollecitazione salina ^{h)}	-	-	-	(X) ^{b)}	X
atmosfera aggressive ^{k)}	-	-	-	-	(X) ^{m)}
ambienti contenenti cloro ^{l)}	-	-	-	-	-

- a) Classi di impiego secondo DIN EN 1995:2008. NKL 1- Componenti totalmente chiusi, edifici in parte riscaldati. NKL 2- componenti in edifici dotati di tetto non esposti a intemperie dirette. NKL 3- costruzioni totalmente esposte agli agenti atmosferici.
- b) Solo per punti di fissaggio di significato secondario o per oggetti da consigliare temporaneamente oppure laddove non vi siano requisiti ottici.
- c) Si consiglia generalmente di preforare e eventualmente svasare. Nella costruzione di terrazze e facciate questo vale anche per il legno dolce.
- d) Non trattato: abete rosso, abete, pino. BSH, KVH® legno per impiallacciatura, legno massello eccetera, compensato, OSB, tavole in fibra, tavole in fibra legate a cemento e gesso eccetera.
- e) Nell'impiego di questo legno e C1 non sussistono problemi di corrosione o decolorazione del legno grazie ad un'esperienza di 10 anni. A seconda della provenienza del legno questo non è tuttavia da escludere totalmente. Vogliate informarvi anche presso il vostro fornitore del legno.

- f) Si consiglia l'impiego di A4. Informatevi anche presso il vostro fornitore del legno.
- g) Condensazione ininterrotta di un'atmosfera di vapore acqueo con solo una minima impurità.
- h) Componenti vicino a strade sottoposte a forte manutenzione invernale, nei pressi della costa, in impianti offshore oppure altri impianti industriali.
- k) Per esempio componenti in tunnel stradali, stalle di suini oppure in altre atmosfere aggressive eventualmente con elevata umidità supplementare dell'aria.
- l) Componenti in padiglioni di piscine oppure altre atmosfere contenenti cloro.
- m) L'impiego deve essere testato per il caso singolo.

Questa panoramica non può considerare tutti gli ambiti di applicazione. Nel caso specifico possono essere attribuiti ai Materiali anche condizioni ambientali meno favorevoli.

TERRAZZE IN LEGNO

In considerazione del continuo insorgere di problemi nell'impiego di legni duri/tropicali desideriamo richiamare la Vostra attenzione su alcune linee guida fondamentali che dovrebbero essere rispettate in ogni caso durante la lavorazione. In generale consigliamo sempre di consultare le istruzioni fornite dal fornitore del legno, poiché anche per lo stesso tipo di legno, soprattutto nel caso di legni tropicali, possono verificarsi estreme variazioni del comportamento. Soprattutto il legno bangkirai, il cui impiego è molto diffuso, può presentare rilevanti differenze, poiché le sue caratteristiche variano a seconda del suo paese d'origine. Se non si tiene conto delle molteplici caratteristiche dei legni compresi in un assortimento possono fra l'altro verificarsi diversi problemi di rottura delle viti.

Il legno bangkirai o altri legni duri/tropicali possono essere soggetti ad espansioni o contrazioni di massimo 7 mm su una larghezza di 140 mm a seconda dell'umidità del legno. Se l'avvitamento ha luogo attraverso le tavole direttamente sulla struttura di supporto si consiglia l'impiego di una coppia di viti. In alcuni casi può verificarsi una tranciatura delle viti, se la tavola viene fissata direttamente sulla struttura di supporto e subisce uno spostamento di circa 3,5 mm. Il legno duro/tropicale non consente alla vite di compensare il movimento perché la sua elevata densità non consente pressoché alcuna compressione.

Le viti per la costruzione di terrazze e per costruzioni in legno offrono un adeguato angolo di flessione, tuttavia i legni duri che appoggiano direttamente l'uno contro l'altro lavorano come dei dispositivi di tranciatura e nel caso di un'espansione o contrazione causano la tranciatura della vite. (Ogni metà tavola = spostamento di ca. 3,5 mm = ciò corrisponde approssimati-

vamente al diametro interno di una vite da 5 mm, ossia al diametro minimo di una vite che dovrebbe essere impiegata per il fissaggio di legni tropicali).

Una soluzione potrebbe essere quella di applicare le viti al centro delle tavole. Purtroppo però i legni tropicali hanno una tensione interna molto elevata, che provoca una torsione (incartamento) delle tavole, per cui nella maggior parte dei casi le viti si devono montare a coppie.

Particolarmente utile è tuttavia l'inserimento di un distanziatore (p.es. listello Dista 2.0 o elemento scorrevole per terrazze) tra la struttura di supporto e le tavole per terrazze. In questo modo le viti hanno la possibilità di piegarsi nella direzione di movimento del legno. Il rischio di una tranciatura viene considerevolmente ridotto. Grazie alla distanza così ottenuta si ottiene una notevole riduzione dell'umidità nei punti di appoggio. Il processo di invecchiamento viene sensibilmente ridotto.

Un altro frequente errore consiste in un eccessivo interspazio dei travetti della struttura di supporto. I risultati più costanti sono ottenibili se questa distanza e la conseguente distanza delle viti in direzione longitudinale delle tavole non è superiore a 60 cm.

Si fa presente che le istruzioni di applicazione di cui sopra sono intese solo come suggerimenti e che come tali non costituiscono istruzioni vincolanti per il montaggio. Ogni montaggio richiede l'adempimento di specifici requisiti prestazionali – p.es. norme costruttive locali – dei quali risponde l'artigiano che esegue l'installazione.



In caso di legni problematici è sempre consigliabile preforare il legno. Questo vale per tutti i legni duri/tropicali ma anche per alcuni legni dolci che si crepano facilmente, per esempio il douglasie. Una preforatura ostacola la frattura del legno.

Per le distanze perimetriche bisogna fare attenzione che venga rispettata una distanza minima di 6 cm dall'estremità della tavola. (Avvertenza: le tavole si possono rompere a causa della loro tensione e sulle estremità. Questo vale per il legno termico trattato).

INFORMAZIONI SUI TIPI DI LEGNO*

*Le tavole per terrazze in legno massiccio non sono comprese nella nostra gamma di prodotti. Questa breve panoramica è intesa come ausilio alla pianificazione.

Una terrazza in legno si armonizza con qualsiasi ambiente. Sia allo stato naturale, sia ingrigita o perfettamente conservata con prodotti di manutenzione, una terrazza in legno rimane sempre espressione di vicinanza alla natura o anche di chic urbano e ispira sempre un senso di benessere.

Oltre a un idoneo sistema di fissaggio, la realizzazione di una terrazza di lunga durata richiede poca manutenzione presuppone soprattutto una valida progettazione e un montaggio a regola d'arte. Ogni tipo di legno si distingue per le sue particolari proprietà: oltre agli aspetti estetici e al prezzo è opportuno confrontare anche le caratteristiche tecnologiche dei vari tipi di legno. Un legno che si distingue per la sua eccezionale durata e bellezza può, per esempio, essere solo moderatamente resistente e non essere adatto per fissaggi indiretti a scomparsa.

Ci auguriamo che la seguente panoramica di alcuni dei più comuni legni per terrazze possa facilitare le vostre scelte.

RISPETTARE IN OGNI CASO I NOSTRI AVVISI SUI "PROBLEMI CORRELATI ALLA COSTRUZIONE DI TERRAZZE IN LEGNO", PAGINA 17.



GLOSSARIO

- Modulo E (modulo di elasticità) - resistenza alla deformazione elastica di un Materiale. Quanto più elevato è il modulo di elasticità di un Materiale tanto più rigido è il componente. Nelle seguenti descrizioni viene indicato il modulo E parallelo alle fibre.
- Classe di durabilità - Valore della durabilità naturale del durame contro l'azione dei funghi: da 1 (molto resistente) a 5 (non durevole)
- Stabilità dimensionale - Proprietà del legno di resistere a ritiri/rigonfiamenti senza deformarsi/incurvarsi ecc.

LEGNO TERMICO

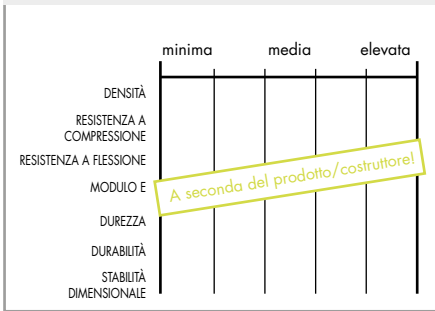

VANTAGGI

- + Elevata durevolezza
- + Nessun dilavamento
- + Minima quota di rigonfiamento e restringimento
- + Ottima stabilità dimensionale
- + Sostituto dei legni tropicali
- + Proviene prevalentemente da una silvicoltura sostenibile

SVANTAGGI

- Infragilimento della superficie attraverso trattamento termico
- Non adatto per applicazioni staticamente rilevanti
- Durezza moderata

DATI GENERALI

- **Provenienza:** Europa centrale e orientale, Nordamerica
- **Colore:** marrone scuro, ingrigimento simile a quello di legni non trattati
- **Classe di durabilità:** 1 - 2, non trattato: 5
- **Proprietà:** minimo ritiro e rigonfiamento, ottima stabilità dimensionale, il trattamento termico causa un decremento della resistenza e dell'elasticità, infragilimento della superficie.

IMPIEGO

Costruzione di terrazze, parquet, pavimenti, mobili da giardino, in parte utilizzabile in sostituzione di legni tropicali, non utilizzabile per applicazioni rilevanti dal punto di vista statico.

ISTRUZIONI DI APPLICAZIONE:

- Interasse dei travetti della struttura di supporto: max. 50 cm
- Larghezza della fuga tra le singole tavole: da 4 a 6 mm
- Distanza sulle estremità di contatto: da 3 a 4 mm



QUI TROVATE IL NOSTRO CONSIGLIO PER IL FISSAGGIO



ROBINIA (ROBINIA PSEUDOACACIA)

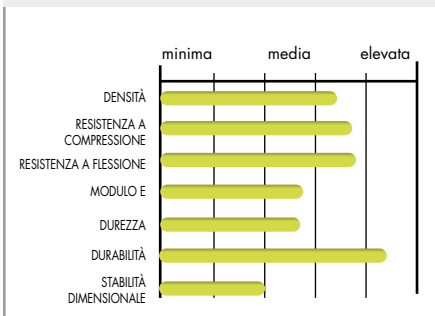

VANTAGGI

- + Elevata durevolezza
- + Elevata resistenza
- + Elevata durezza
- + Sostituto dei legni tropicali
- + Proviene prevalentemente da una silvicoltura sostenibile

SVANTAGGI

- Stabilità dimensionale moderata

DATI GENERALI

- **Provenienza:** Nordamerica, coltivata anche in Europa a partire dal 17° secolo (da non confondere con l'acacia)
- **Colore:** da verde giallastro a marrone oliva, inscurimento tendente al marrone dorato
- **Classe di durabilità:** 1 - 2 - il più duraturo tra i legni locali
- **Proprietà:** elevato ritiro e rigonfiamento, stabilità dimensionale da soddisfacente a moderata, elevata resistenza e durezza, venatura marcata.

IMPIEGO

Costruzione di terrazze, legno per finestre, costruzione di parchi giochi, steccati, ottimo legno da costruzione per esterni, in parte utilizzabile in sostituzione di legni tropicali.

ISTRUZIONI DI APPLICAZIONE

- Interasse dei travetti della struttura di supporto: max. 60 cm
- Larghezza della fuga tra le singole tavole: da 6 a 10 mm
- Distanza sulle estremità di contatto: da 3 a 4 mm



QUI TROVATE IL NOSTRO CONSIGLIO PER IL FISSAGGIO



MERBAU (INTSIA SPP.)

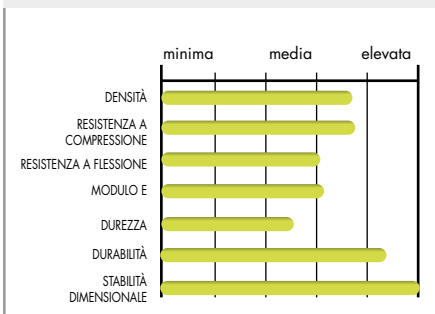

VANTAGGI

- + Elevata durevolezza
- + Elevata resistenza
- + Elevata durezza
- + Minima quota di rigonfiamento e restringimento
- + Stabilità dimensionale eccezionalmente elevata

SVANTAGGI

- Possibili dilavamenti dei componenti del legno
- Proviene quasi esclusivamente dall'abbattimento selvaggio (legno certificato pressoché non disponibile)

DATI GENERALI

- **Provenienza:** Sud-est asiatico, il nome commerciale sta a indicare varie specie
- **Colore:** da marrone chiaro a marrone rossastro, successivo inscurimento da marrone rame scuro
- **Classe di durabilità:** 1 - 2
- **Proprietà:** ritiro e rigonfiamento estremamente minimo, ottima stabilità dimensionale, elevata resistenza e durezza.

IMPIEGO

Costruzione di terrazze, legno per finestre, parquet, scale, mobili

ISTRUZIONI DI APPLICAZIONE

- Interasse dei travetti della struttura di supporto: max. 60 cm
- Larghezza della fuga tra le singole tavole: da 4 a 6 mm
- Distanza sulle estremità di contatto: da 3 a 4 mm



QUI TROVATE IL NOSTRO CONSIGLIO PER IL FISSAGGIO



MASSARANDUBA (MANILKARA SPP.)

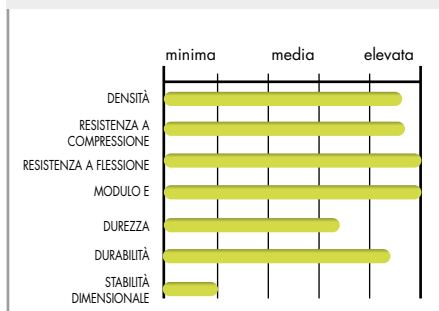

VANTAGGI

- + Elevata durevolezza
- + Resistenza estremamente elevata
- + Elevata durezza

SVANTAGGI

- Stabilità dimensionale estremamente minima
- Proviene spesso dall'abbattimento selvaggio (impiegare possibilmente solo legno certificato)
- Siamo molto critici riguardo alla possibilità di un fissaggio durevole e sicuro

DATI GENERALI

- **Provenienza:** dal Nordamerica fino al Sudamerica centrale, il nome commerciale sta a indicare varie specie
- **Colore:** rosso carne, successivo invecchiamento tendente al marrone scuro
- **Classe di durabilità:** 1-2
- **Proprietà:** elevato ritiro e rigonfiamento, stabilità dimensionale da soddisfacente a moderata, resistenza e durezza estremamente elevata, venatura omogenea.

IMPIEGO

Costruzione di terrazze, pavimenti sottoposti a carichi elevati, pareti fonoassorbenti e fendivista, steccati, recinzioni, legno da costruzione, adatto in parte per costruzioni idrauliche.

ISTRUZIONI DI APPLICAZIONE

La lavorabilità è estremamente dipendente dal grado di umidità del legno. È assolutamente necessario determinare dapprima il grado di umidità del legno. Consultare a tale scopo il fornitore del legno.



QUI TROVATE IL NOSTRO CONSIGLIO PER IL FISSAGGIO

KAPUR (DRYOBALANOPS SPP.)

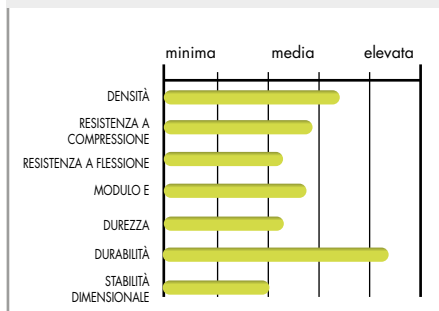

VANTAGGI

- + Elevata durevolezza

SVANTAGGI

- Possibili dilavamenti dei componenti del legno
- Proviene spesso dall'abbattimento selvaggio (impiegare possibilmente solo legno certificato)
- Durezza moderata
- Stabilità dimensionale moderata

DATI GENERALI

- **Provenienza:** Sud-est asiatico, il nome commerciale sta a indicare varie specie
- **Colore:** da arancione a marrone rossastro, invecchiamento tendente al marrone
- **Classe di durabilità:** 1 - 2
- **Proprietà:** ritiro e rigonfiamento da medio a elevato, stabilità dimensionale da soddisfacente a moderata, venatura omogenea.

IMPIEGO

Costruzione di terrazze, steccati, legno da costruzione

ISTRUZIONI DI APPLICAZIONE

- Interasse dei travetti della struttura di supporto: max. 60 cm
- Larghezza della fuga tra le singole tavole: da 6 a 10 mm
- Distanza sulle estremità di contatto: da 3 a 4 mm



QUI TROVATE IL NOSTRO CONSIGLIO PER IL FISSAGGIO

IPÉ, LAPACHO (TABEBUIA SPP.)

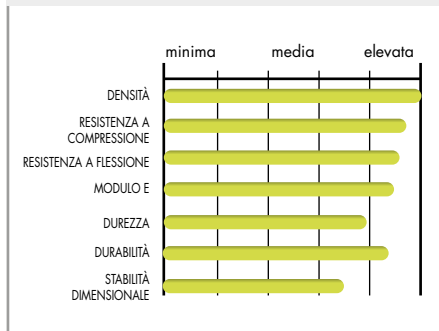

VANTAGGI

- + Elevata durevolezza
- + Buona stabilità dimensionale
- + resistenza estremamente elevata
- + Durezza molto elevata
- + Legno da costruzione approvato

SVANTAGGI

- Proviene spesso dall'abbattimento selvaggio (impiegare possibilmente solo legno certificato)

DATI GENERALI

- **Provenienza:** dal Nordamerica fino al Sudamerica centrale, il nome commerciale sta a indicare varie specie
- **Colore:** da marrone chiaro a verde giallastro chiaro, successivo invecchiamento: da marrone a marrone oliva
- **Classe di durabilità:** 1 - 2
- **Proprietà:** ritiro e rigonfiamento da medio a elevato, buona stabilità dimensionale, resistenza estremamente elevata, durezza molto elevata, venatura omogenea

IMPIEGO

Costruzione di terrazze, costruzione di ponti e navi, pontili galleggianti, steccati, parquet, pavimentazioni, pavimenti sottoposti a carichi elevati, legno da costruzione approvato, adatto in parte per costruzioni idrauliche.

ISTRUZIONI DI APPLICAZIONE

- Interasse dei travetti della struttura di supporto: max. 60 cm
- Larghezza della fuga tra le singole tavole: da 6 a 8 mm
- Distanza sulle estremità di contatto: da 3 a 4 mm



QUI TROVATE IL NOSTRO CONSIGLIO PER IL FISSAGGIO

*Le tavole per terrazze in legno massiccio non sono comprese nella nostra gamma di prodotti. Questa breve panoramica è intesa come ausilio alla pianificazione.

GARAPA (APULEIA SPP.)

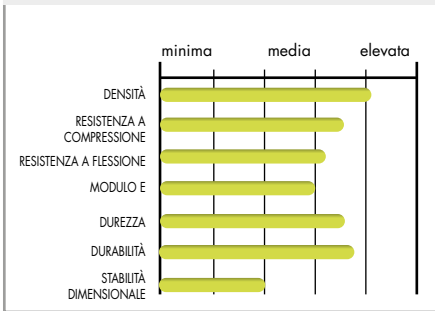

VANTAGGI

- + Elevata durezza (variabile)
- + Elevata resistenza
- + Durezza molto elevata

SVANTAGGI

- Possibili dilavamenti dei componenti del legno
- Proviene spesso dall'abbattimento selvaggio (impiegare possibilmente solo legno certificato)
- Stabilità dimensionale moderata

DATI GENERALI

- **Provenienza:** Sudamerica, il nome commerciale sta a indicare varie specie
- **Colore:** giallo miele, successivo inscurimento tendente al marrone giallastro o dorato
- **Classe di durabilità:** variabile 1 – 3
- **Proprietà:** ritiro e rigonfiamento da medio a elevato, stabilità dimensionale da soddisfacente a moderata; venatura sobria e omogenea.

IMPIEGO

Costruzione di terrazze, mobili, legno per finestre

ISTRUZIONI DI APPLICAZIONE

- Interasse dei travetti della struttura di supporto: max. 60 cm
- Larghezza della fuga tra le singole tavole: da 6 a 10 mm
- Distanza sulle estremità di contatto: da 3 a 4 mm



QUI TROVATE IL NOSTRO CONSIGLIO PER IL FISSAGGIO



DOUGLASIE (PSEUDOTSUGA MENZIESII)

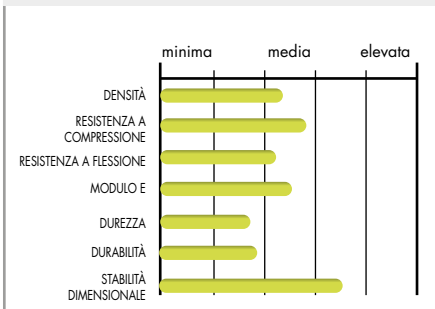

VANTAGGI

- + Minima quota di rigonfiamento e restringimento
- + Buona stabilità dimensionale
- + Legno da costruzione approvato
- + Sostituto dei legni tropicali
- + Proviene prevalentemente da una silvicoltura sostenibile

SVANTAGGI

- Possibile fuoriuscita di resina
- Durabilità moderata, ma sufficiente per la costruzione di terrazze
- Durezza moderata

DATI GENERALI

- **Provenienza:** Nordamerica, coltivata anche in Europa a partire dal 19° secolo
- **Colore:** da marrone giallastro chiaro a marrone rossiccio, simile al larice europeo
- **Classe di durabilità:** 3 – 4
- **Proprietà:** elevata elasticità, minimo ritiro e rigonfiamento, buona stabilità dimensionale, basso contenuto di resina, tessitura fine

IMPIEGO

Costruzione di terrazze, facciate, tavole in legno massiccio, legno per finestre, steccati, legno da costruzione approvato, in parte utilizzabile in sostituzione di legni tropicali.

ISTRUZIONI DI APPLICAZIONE

- Interasse dei travetti della struttura di supporto: max. 60 cm
- Larghezza della fuga tra le singole tavole: da 6 a 8 mm
- Distanza sulle estremità di contatto: da 3 a 4 mm



QUI TROVATE IL NOSTRO CONSIGLIO PER IL FISSAGGIO



CUMARÚ (DIPTERYX SPP.)



VANTAGGI

- + Durezza molto elevata
- + Resistenza estremamente elevata
- + Durezza molto elevata

SVANTAGGI

- Possibili dilavamenti dei componenti del legno
- Proviene spesso dall'abbattimento selvaggio (impiegare possibilmente solo legno certificato)
- Stabilità dimensionale moderata

DATI GENERALI

- **Provenienza:** Sudamerica settentrionale, il nome commerciale sta a indicare varie specie
- **Colore:** da marrone giallastro a marrone rossiccio fino a violaceo, successivo inscurimento: da marrone giallastro a marrone oliva
- **Classe di durabilità:** 1
- **Proprietà:** elevato ritiro e rigonfiamento, stabilità dimensionale da buona a soddisfacente, resistenza estremamente elevata, durezza molto elevata, venatura omogenea.

IMPIEGO

Costruzione di terrazze, pavimenti sottoposti a carichi elevati, legno da costruzione, adatto in parte per costruzioni idrauliche.

ISTRUZIONI DI APPLICAZIONE

- Interasse dei travetti della struttura di supporto: max. 60 cm
- Larghezza della fuga tra le singole tavole: da 6 a 8 mm
- Distanza sulle estremità di contatto: da 3 a 4 mm



QUI TROVATE IL NOSTRO CONSIGLIO PER IL FISSAGGIO



BANGKIRAI, YELLOW BALAU (SHOREA SPP.)

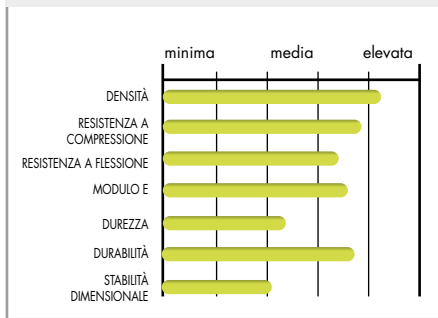

VANTAGGI

- + Elevata durezza
- + Elevata resistenza
- + Elevata durezza

SVANTAGGI

- Possibili dilavamenti dei componenti del legno
- Proviene spesso dall'abbattimento selvaggio (impiegare possibilmente solo legno certificato)

DATI GENERALI

- **Provenienza:** Asia meridionale, sudorientale e orientale, il nome commerciale sta a indicare varie specie
- **Colore:** marrone giallastro, sovente inscurimento tendente al marrone oliva
- **Classe di durabilità:** 2
- **Proprietà:** ritiro e rigonfiamento da medio a elevato, soddisfacente stabilità dimensionale, elevata resistenza e durezza, venatura omogenea.

IMPIEGO

Costruzione di terrazze, ponti, pontili galleggianti, steccati, stalle, pavimenti soggetti a forti sollecitazioni, legno per costruzioni idrauliche. Le specie Shorea del gruppo Meranti trovano largo impiego come legno per finestre.

ISTRUZIONI DI APPLICAZIONE

La lavorabilità è estremamente dipendente dal grado di umidità del legno. È assolutamente necessario determinare dapprima il grado di umidità del legno. Consultare a tale scopo il fornitore del legno.



QUI TROVATE IL NOSTRO CONSIGLIO PER IL FISSAGGIO

ROVERE (QUERCUS ROBUR, QUERCUS PETRAEA)

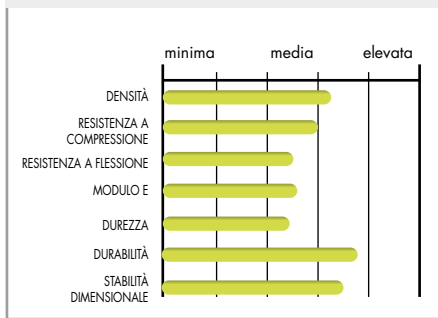

VANTAGGI

- + Elevata durezza
- + Buona stabilità dimensionale
- + Elevata durezza
- + Legno da costruzione approvato
- + Sostituto dei legni tropicali
- + Proviene prevalentemente da una silvicoltura sostenibile

DATI GENERALI

- **Provenienza:** Europa
- **Colore:** giallo-marrone, successivo inscurimento: da marrone a marrone oliva
- **Classe di durabilità:** 2
- **Proprietà:** minimo ritiro e rigonfiamento, buona stabilità dimensionale; venatura marcata e decorativa.

IMPIEGO

Costruzione di terrazze, scale, parquet, mobili, legno per finestre, steccati, legno da costruzione approvato, in parte utilizzabile in sostituzione di legni tropicali.

ISTRUZIONI DI APPLICAZIONE

- Interasse dei travetti della struttura di supporto: max. 60 cm
- Larghezza della fuga tra le singole tavole: da 6 a 8 mm
- Distanza sulle estremità di contatto: da 3 a 4 mm



QUI TROVATE IL NOSTRO CONSIGLIO PER IL FISSAGGIO

WALABA (EPERUA SPP.)

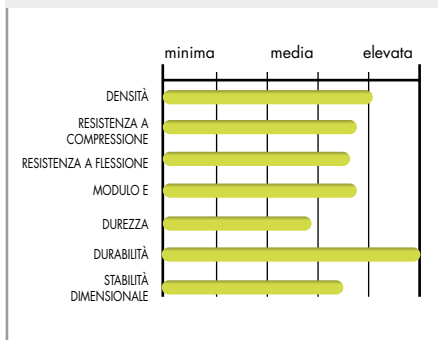

VANTAGGI

- + Durezza molto elevata
- + Nessun dilavamento
- + Minima quota di rigonfiamento e restringimento
- + Buona stabilità dimensionale
- + Elevata resistenza e durezza
- + Quale legno ricavato da tronchi galleggianti in laghi artificiali non comporta l'abbattimento delle foreste vergini

DATI GENERALI

- **Provenienza:** Provenienza: legno ottenuto da tronchi galleggianti nel lago artificiale Bloomestein in Suriname (Sudamerica) o proveniente dal Sudamerica settentrionale, il nome commerciale sta a indicare varie specie.
- **Colore:** da marrone rossiccio a marrone scuro
- **Classe di durabilità:** 1
- **Proprietà:** il legno ricavato da tronchi galleggianti in laghi artificiali garantisce un minimo ritiro e rigonfiamento, una buona stabilità dimensionale, un'elevata resistenza e durezza ed è inoltre particolarmente decorativo.

IMPIEGO

Costruzione di terrazze, costruzioni idrauliche, steccati, paletti, tralicci (piloni), legno da costruzione

ISTRUZIONI DI APPLICAZIONE

- Interasse dei travetti della struttura di supporto: max. 60 cm
- Larghezza della fuga tra le singole tavole: da 6 a 8 mm
- Distanza sulle estremità di contatto: da 3 a 4 mm



QUI TROVATE IL NOSTRO CONSIGLIO PER IL FISSAGGIO

*Le tavole per terrazze in legno massiccio non sono comprese nella nostra gamma di prodotti. Questa breve panoramica è intesa come ausilio alla pianificazione.

LARICE SIBERIANO (LARIX SIBIRICA)

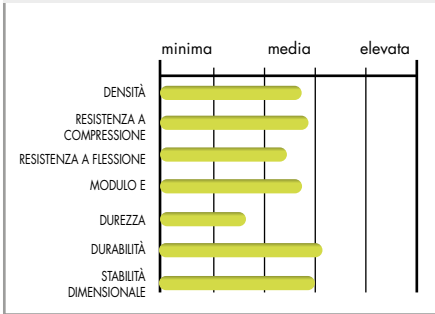

VANTAGGI

- + Minima quota di rigonfiamento e restringimento
- + Prevalentemente privo di nodi
- + Legno da costruzione approvato

SVANTAGGI

- Possibile fuoriuscita di resina
- Proviene spesso dall'abbattimento selvaggio, il suo impiego al posto dei legni tropicali è pertanto discutibile (impiegare possibilmente solo legno certificato)
- Durezza moderata

DATI GENERALI

- **Provenienza:** Siberia occidentale e meridionale, Mongolia
- **Colore:** giallastro (larice europeo: da giallastro a marrone rossastro)
- **Classe di durabilità:** altamente variabile (da 1 a 4) a seconda della regione di crescita
- **Proprietà:** gli anelli di crescita molto stretti evidenziano una densità relativamente alta per un legno di conifere, elevata elasticità, minimo ritiro e rigonfiamento, buona o soddisfacente stabilità dimensionale, pressoché privo di nodi, basso contenuto di resina, venatura dritta.

IMPIEGO

Costruzione di terrazze, facciate, tavole in legno massiccio, legno per finestre, steccati, legno da costruzione approvato.

ISTRUZIONI DI APPLICAZIONE

- Interesse dei travetti della struttura di supporto: max. 60 cm
- Larghezza della fuga tra le singole tavole: da 6 a 8 mm
- Distanza sulle estremità di contatto: da 3 a 4 mm

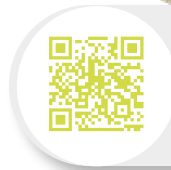

QUI TROVATE IL NOSTRO CONSIGLIO PER IL FISSAGGIO



COURBARIL, JATOBÁ (HYMENEA SPP.)

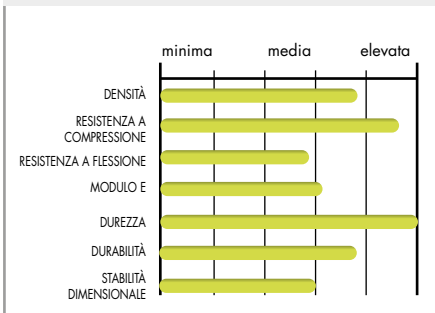

VANTAGGI

- + Elevata durevolezza
- + Nessun dilavamento
- + Resistenza estremamente elevata
- + Durezza estremamente elevata

SVANTAGGI

- Stabilità dimensionale moderata
- Proviene spesso dall'abbattimento selvaggio (impiegare possibilmente solo legno certificato)

DATI GENERALI

- **Provenienza:** America centromeridionale
- **Colore:** il nome commerciale sta a indicare varie specie; il colore varia di norma dal rosa salmone al marrone giallastro ed è spesso soggetto a un successivo scurimento in marrone rancio o in color rame.
- **Classe di durabilità:** 1 - 3
- **Proprietà:** elevato ritiro e rigonfiamento, stabilità dimensionale da buona a soddisfacente, resistenza estremamente elevata, durezza molto elevata.

IMPIEGO

Costruzione di terrazze, tavole in legno massiccio, parquet, pavimenti sottoposti a carichi elevati, mobili, legno da costruzione.

ISTRUZIONI DI APPLICAZIONE

- Interesse dei travetti della sottostruttura: max. 60 cm
- Larghezza della fuga tra le singole tavole: da 6 a 8 mm
- Distanza sulle estremità di contatto: da 3 a 4 mm



QUI TROVATE IL NOSTRO CONSIGLIO PER IL FISSAGGIO



WPC (WOOD-PLASTIC-COMPOSITE)

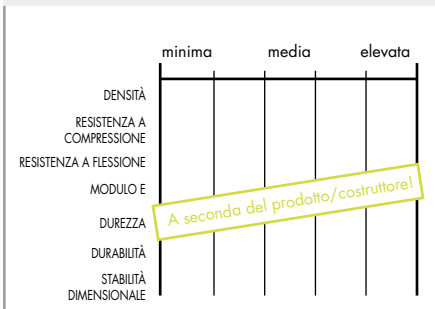

VANTAGGI

- + Buona stabilità dimensionale
- + Tavola adatta per camminare a piedi nudi
- + Nessun dilavamento
- + Sostituto dei legni tropicali
- + Proviene prevalentemente da una silvicoltura sostenibile

DATI GENERALI

Il Materiale composito legno-plastica viene realizzato, a seconda del prodotto, con differenti percentuali di legno, materie plastiche e additivi. La loro percentuale di legno varia dal 50 % al 70 %. Le fibre naturali incorporate vengono ottenute prevalentemente da legni provenienti da economie boschive sostenibili. Le proprietà dei prodotti polimerici sono simili a quelle dei derivati di legni particolarmente pregiati.

IMPIEGO

Costruzione di terrazze, steccati, mobili da giardino, facciate, profili di raccordo, elementi fendivista, in parte utilizzabile in sostituzione di legni tropicali.

ISTRUZIONI DI APPLICAZIONE

Interesse dei travetti della struttura di supporto e larghezza della fuga secondo istruzioni del produttore.



QUI TROVATE IL NOSTRO CONSIGLIO PER IL FISSAGGIO



*Le tavole per terrazze in legno massiccio non sono comprese nella nostra gamma di prodotti. Questa breve panoramica è intesa come ausilio alla pianificazione.

STRUTTURA DI SUPPORTO PER TERRAZZE

Dalla A alla Z per una terrazza perfetta

SOLUZIONI PREZIOSE PER TUTTI I TIPI DI PAVIMENTAZIONI

Se la costruzione del pavimento non è perfetta la Vostra terrazza presenterà presto dei difetti. Vi offriamo una serie di ausili che rendono durevolmente bella la vostra terrazza.

VI MOSTRIAMO QUELLO CHE CI VUOLE!

GUARDATE I NOSTRI VIDEO APPLICATIVI:

TERRAZZE IN LEGNO



TERRAZZE IN PIETRA



ACCESSORI IN SUGHERO PER STRUTTURE DI SUPPORTO DELLE TERRAZZE

COS'È ESATTAMENTE IL SUGHERO?

Il sughero è un prodotto naturale che viene ricavato dalla corteccia della quercia da sughero. La quercia da sughero è un albero latifoglie che cresce principalmente nei paesi del Mediterraneo occidentale, p.es. in Spagna e in Portogallo. La raccolta del sughero avviene attraverso lo scortecciamento manuale dell'albero. Il sughero è un prodotto naturale rinnovabile e la sua raccolta può essere ripetuta circa ogni 10 anni senza danneggiare l'albero. Una quercia da sughero può raggiungere un'età di 300 anni e fornire da 100 a 200 chilogrammi circa di sughero durante la sua vita.

PROPRIETÀ E VANTAGGI

- È idrorepellente (idrofobo) e resistente all'umidità
- È chimicamente neutro > privo di IPA (gli IPA sono plastificanti tossici e cancerogeni, presenti soprattutto nelle mescole di gomme)
- Non marcisce ed è resistente alla maggior parte degli acidi e delle basi
- Riduce i rumori di calpestio, è antiscivolo e ha un effetto isolante contro il calore, i rumori e le vibrazioni
- È resistente alla putrefazione, ai batteri e ai germi
- È particolarmente stabile alla pressione, è resistente ai carichi ed è pressoché esente da dilatazioni
- È difficilmente infiammabile (classe di fuoco B2)

IL SUGHERO È UN PRODOTTO NATURALE ECOLOGICO E SOSTENIBILE!



I distanziatori Kork-Pad (con un lato autoadesivo) vengono inseriti tra la struttura di supporto e la fondazione o la base, garantendo così la distanza adatta a garantire una protezione strutturale del legno. I distanziatori Kork-Pad sono disponibili in tre differenti spessori/ altezze: 3 mm, 6 mm e 10 mm (vedere fig.).

Ulteriori vantaggi dell'utilizzo del distanziatore, oltre a quelli già menzionati, sono la possibilità di livellamento della sottostruttura nonché un'uniforme distribuzione dei carichi.

Distanziatore Kork-Pad

Autoadesivo



Art. no.	Dimensione [mm] ^{a)}	Materiale	Pz./conf.
100348	3 x 60 x 60	sughero	25
100349	6 x 60 x 60	sughero	25
100350	10 x 60 x 60	sughero	25

^{a)}Altezza x lunghezza x larghezza

Sughero di protezione del tetto

La base in materiale naturale per piedi regolabili



Art. no.	Dimensione [mm] ^{a)}	Materiale	Pz./conf.
945395	3 x 200 x 200	Kork	10

^{a)}Altezza x lunghezza x larghezza

L'impiego di piedi regolabili per terrazze, p.es. su pellicole in PVC per tetti, può comportare problemi dovuti ai plastificanti in esse contenuti. Il sughero, quale materiale di protezione del tetto, previene i danneggiamenti meccanici del manto del tetto e impedisce nel contempo il contatto tra i due materiali. Esente da IPA (plastificanti tossici presenti nella gomma).

ACCESSORI PER TERRAZZE

Sottofondo geotessile



Art. no.	Dimensione [m]	Materiale	Pz./conf.
944799	1,6 x 10,0	Polipropilene 50g/m ²	1

CARATTERISTICHE / VANTAGGI

- Sottofondo in polipropilene permeabile.
- Permeabilità all'acqua molto limitata
- Inibisce la ricrescita di piante sotto alla terrazza.



Esempio di applicazione sottofondo geotessile

Rolfi distanziatore



Art. no.	Dimensione [mm] ^{a)}	Materiale	Pz./conf.
945966	3 x 60 x 60	EPDM, nero	25
945967	6 x 60 x 60	EPDM, nero	25
945379	10 x 60 x 60	EPDM, nero	25

^{a)}Altezza x lunghezza x larghezza

Questi sottofondi creano una distanza tra la struttura di supporto e la fondazione/base e garantiscono così la protezione strutturale del legno dei travetti.

VANTAGGI

- Possibilità di livellamento della struttura di supporto
- Omogenea distribuzione dei carichi, compensazione di piccoli errori di planarità
- Isolamento acustico anticalpestio



Distanziale Rolfi in combinazione con sottostruttura in legno.

Protectus, nastro protettivo del legno



Art. no.	Dimensione [mm] ^{a)}	Pz./conf.
946157	0,5 x 75 x 20.000	1

^{a)}Altezza x larghezza x lunghezza

Protectus, il nastro di protezione del legno, protegge durevolmente la sottostruttura in legno contro l'umidità causata, p.es., dall'acqua piovana.

VANTAGGI

- Protezione strutturale del legno
- Facile fissaggio mediante pellicola adesiva
- Ottimale precisione di adattamento, grazie all'estrema sottigliezza del Materiale
- Resistente agli strappi ed estremamente durevole
- Le viti possono essere avvitate senza problemi attraverso il Materiale
- Adattamento individuale della lunghezza



Esempio di applicazione Protectus, nastro protettivo del legno

Rolfi rotolo



Art. no.	Dimensione [mm] ^{a)}	Materiale	Pz./conf.
945561	8 x 2015 x 70	Granulato di gomma	10

^{a)}Altezza x lunghezza x larghezza

Il rotolo Rolfi viene impiegato per creare un'ideale distanza tra la struttura di supporto della terrazza e la fondazione / base.

VANTAGGI

- Protezione strutturale del legno
- Livellamento della struttura di supporto
- Distribuzione uniforme del carico
- Compensazione di lievi irregolarità
- Isolamento acustico anticalpestio
- Adattamento individuale della lunghezza

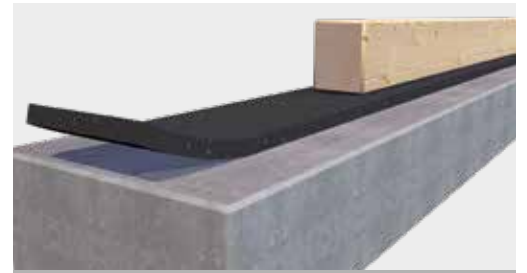

Esempio di applicazione Rolfi rotolo



PIEDI REGOLABILI





Aufleitzahl

PIEDI REGOLABILI A COLPO D'OCCHIO



	BASE	SL BASE	PRO	SL PRO	GIANT
	25 – 210 mm	32 – 217 mm	10 – 168 mm	55 – 102 mm	40 – 220 mm
	2,2 kN	2,2 kN	8 kN	8 kN	22 kN
	✓	✓	✓	✓	-
	-	-	✓	-	✓
	-	✓	-	✓	-
	-	-	✓	✓	✓

Possibilità di combinazione

	✓	✓	✓	✓	-
	✓	✓	✓	✓	-
	✓	✓	✓	✓	-
	✓	✓	✓	✓	-
	✓	✓	✓	✓	-
	-	-	✓	-	✓

LEGENDA



Altezza di montaggio



Capacità di carico



Per terrazze in legno/WPC



Per terrazze in pietra



Autolivellante



Espandibile con anello di estensione

PIEDI REGOLABILI BASE-LINE

Costruire terrazze non è mai stato così facile!



VANTAGGI / CARATTERISTICHE

- Adattato per sottostrutture in alluminio e legno
- Disponibile in quattro differenti dimensioni
- Altezze di montaggio: da 25 a 210 mm
- Elevata capacità di carico fino a 2,2 kN/piede

LA NUOVA SERIE DI PIEDI REGOLABILI È COMPLETATA DA QUATTRO DIVERSI TIPI DI ADATTATORI:

Adattatore BASE L

per classiche sottostrutture in legno o per moderne sottostrutture in alluminio

Adattatore BASE 32/40/60

per una rapida applicazione a scatto dei profili in alluminio Eurotec



Nota

I piedi regolabili BASE-Line non sono compatibili con il Livello 2.0.

Piede regolabile BASE



Art. no.	Descrizione	Altezza di montaggio [mm]	Capacità di carico [kN]*	Pz./conf.**
100000	BASE 1	25 – 40	2,2	50
100001	BASE 2	35 – 60	2,2	50
100002	BASE 3	60 – 110	2,2	30
100003	BASE 4	110 – 210	2,2	20

*I valori indicati della capacità di carico rappresentano valori consigliati. Con questi carichi i piedi regolabili si deformano solo di circa 2 mm. La capacità di carico fino all'effettiva rottura è notevolmente superiore.

**Il piede regolabile BASE viene fornito nella versione standard con l'adattatore BASE L e una vite per piede. Se i piedi regolabili BASE vengono utilizzati con l'alluminio devono essere acquistati appositi adattatori.

Adattatore BASE L



Art. no.	Descrizione	Pz./conf.*
	Adattatore BASE L	

*L'adattatore BASE L è standard e incluso nella fornitura.

Per profili in alluminio o in legno. Adatto per i piedi regolabili BASE 1,2,3 e 4.

Adattatore BASE 32



Art. no.	Descrizione	Pz./conf.
100004	Adattatore BASE 32	10

Per profili in alluminio con sistema Click. Adatto per profilo modulare EVO Light in alluminio.

Adattatore BASE 40



Art. no.	Descrizione	Pz./conf.
100005	Adattatore BASE 40	10

Per profili in alluminio con sistema Click. Adatto per profilo modulare Eveco in alluminio.

Adattatore BASE 60



Art. no.	Descrizione	Pz./conf.
100006	Adattatore BASE 60	10

Per profili in alluminio con sistema Click. Adatto per profilo modulare EVO/EVO Slim in alluminio e profilo portante HKP per terrazze



Piede regolabile BASE con adattatore BASE 32 e profilo modulare in alluminio EVO Light



Piede regolabile BASE con profilo modulare in alluminio EVO Light

PIEDE REGOLABILE SL BASE

Per una realizzazione semplice di terrazze con pendenze



Il piede regolabile Eurotec SL BASE è adatto alla posa di sottostrutture di terrazze non coperte. La testa del piede regolabile SL BASE consente un autolivellamento a regolazione continua e garantisce la compensazione di dislivelli di superficie e di irregolarità del suolo non superiori al 7%. Grazie a ciò, inoltre, il piede regolabile SL BASE consente una facile realizzazione di inclinazioni dell'1 - 2% per il drenaggio delle superfici di terrazze.

VANTAGGI

- Autolivellamento a regolazione continua fino al 7%
- Adatto per sottostrutture in alluminio e legno
- Disponibile in quattro differenti dimensioni
- Altezze di montaggio da 32 a 217 mm
- Capacità di carico fino a 2,2 kN/piede

I PIEDI REGOLABILI SL BASE VENGONO COMPLETATI DA TRE DIVERSI TIPI DI ADATTATORI:

SL BASE-Adattatore-L

per classiche sottostrutture in legno o per moderne sottostrutture in alluminio

SL BASE-Adattatore 40, 60

per una rapida applicazione a scatto dei profili in alluminio Eurotec



⚙️ AUTOLIVELLAMENTO A ⚙️
REGOLAZIONE CONTI-
⚙️ NUA FINO AL 7% ⚙️

Piede regolabile SL BASE



Art. no.	Descrizione	Altezza di montaggio [mm]	Capacità di carico [kN]*	Pz./conf.**
100000-SL	Piede regolabile SL BASE S con Adattatore-L	32 – 47	2,2	40
100001-SL	Piede regolabile SL BASE M con Adattatore-L	42 – 67	2,2	30
100002-SL	Piede regolabile SL BASE L con Adattatore-L	67 – 117	2,2	30
100003-SL	Piede regolabile SL BASE XL con Adattatore-L	117 – 217	2,2	20

I piedi di supporto regolabili in altezza sono adatti per una sollecitazione di compressione prevalentemente statica e centrica in sistemi a supporto multiplo.

*I valori indicati della capacità di carico rappresentano valori consigliati. Con questi carichi i piedi regolabili si deformano solo di circa 2 mm. La capacità di carico fino all'effettiva rottura è notevolmente superiore.

**Inkl. SL BASE-L-Adapter

SL BASE-Adattatore-L



Art. no.	Descrizione	Pz./conf.*
	SL BASE-Adattatore-L	

*L'adattatore SL BASE-Adattatore-L è standard e incluso nella fornitura.

Per profili in alluminio o in legno.

SL BASE-Adattatore 40



Art. no.	Descrizione	Pz./conf.
100005-SL	SL BASE-Adattatore 40	10

Per profili in alluminio con sistema Click. Adatto per profilo modulare Eveco in alluminio.

SL BASE-Adattatore 60



Art. no.	Descrizione	Pz./conf.
100006-SL	SL BASE-Adattatore 60	10

Per profili in alluminio con sistema Click. Adatto per profilo modulare EVO/EVO Slim in alluminio e profilo portante HKP per terrazze

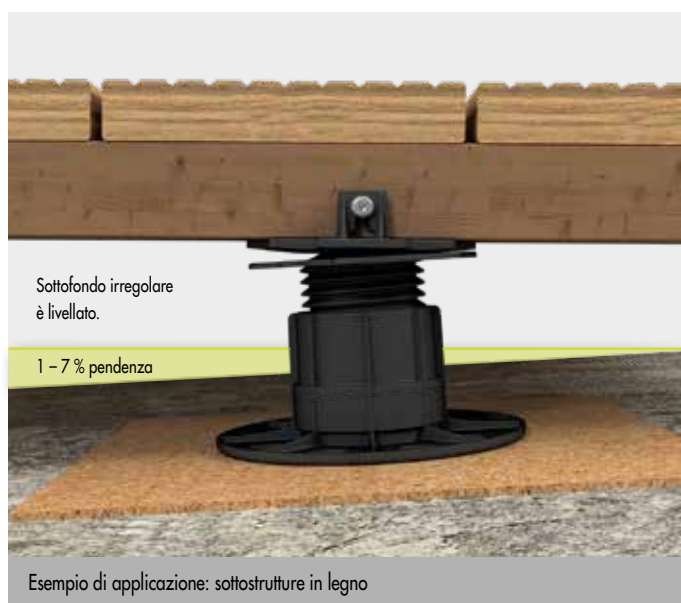

PIEDI REGOLABILI PROFI-LINE

Che si tratti di una terrazza in legno o in pietra, con il nostro sistema modulare è semplice!



Innovativo, universale, flessibile e facile da usare!

La serie di piedi regolabili Profi-Line comprende sei piedi regolabili di diversa altezza e con altezza di montaggio modificabile tramite anelli di espansione.

VANTAGGI

- Elevate capacità di carico fino a 8,0 kN/piede
- Altezze di montaggio (rispetto al suolo): da 10 a 168 mm
- Ulteriori altezze possibili attraverso anelli di estensione e piastra di estensione
- Semplice e rapido montaggio
- Regolazione continua dell'altezza
- Resistente agli agenti atmosferici, ai raggi UV, agli insetti e alla putrefazione

LA NUOVA SERIE DI PIEDI REGOLABILI È COMPLETATA DA TRE DIVERSI TIPI DI ADATTATORI:

Adattatore L

per classiche sottostrutture in legno o per moderne sottostrutture in alluminio

Adattatore a scatto

per una rapida applicazione a scatto dei profili in alluminio Eurotec

Adattatore per pietra

per la posa di lastre di pietra



Piede regolabile PRO

Fissaggio con vite Thermofix
4,2 x 22 mm
(art. n. 945969)
possibile con tutti i piedi PRO.

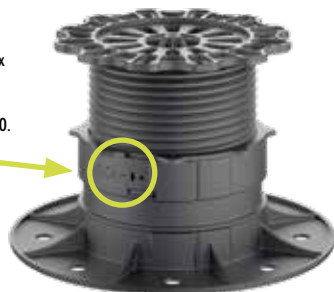

Art. no.	Descrizione	Altezza di montaggio [mm]	Capacità di carico [kN]*	Pz./conf.
954020	PRO XXS	10 – 15	4,0	50
954021	Piastra di estensione XXS	5	4,0	50
954061	PRO XS	22 – 30	8,0	20
946070	PRO S	30 – 53	8,0	10
946071	PRO M	53 – 82	8,0	10
946072	PRO L	70 – 117	8,0	10
946079	PRO XL	74 – 168	8,0	10

PRO XXS viene fornito con adattatore a L e adattatore per pietra. Il piede regolabile XXS può essere combinato con un massimo di due piastre di estensione XXS per aumentare l'altezza.

Nota: gli adattatori del piede regolabile XXS sono adatti solo per la versione XXS e non possono essere combinati con il resto della famiglia PRO. Non compatibile con il Livello 2.0.

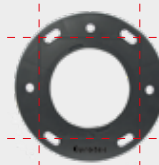

Se necessario, la piastra di base dei piedi regolabili PRO e SL PRO può essere facilmente tagliata con il cutter lungo i punti di taglio.



Sottostruttura con piedi regolabili PRO, adattatore a scatto 60, profilo modulare in alluminio EVO e supporto di sistema Twin

ACCESSORI PROFI-LINE

Anelli di estensione



Art. no.	Descrizione	Altezza di montaggio [mm]	Capacità di carico [kN]*	Pz./conf.
946069	Anello di estensione + 2	20	8,0	10
946074	Anello di estensione + 4	40	8,0	10
946073	Anello di estensione + 10	100	8,0	10

*I valori indicati per la capacità di carico sono intesi come valori consigliati. I rispettivi carichi causano una deformazione dei piedi regolabili pari soltanto a circa 2 mm. Il carico di rottura effettivo è pari a un multiplo della capacità di carico.

Per incrementare l'altezza dei piedi regolabili PRO e SL PRO. Adatto per i piedi regolabili PRO S, M, L e XL nonché SL PRO M e L

Adattatore L



Art. no.	Descrizione	Pz./conf.**
946075	Adattore L	10

**Incl. una vite per ogni adattatore!

Per profili in alluminio o in legno. Adatto per i piedi regolabili PRO S, M, L e XL nonché SL PRO M e L.

Adattatore a scatto



Art. no.	Descrizione	Pz./conf.
946076	Adattatore a scatto 40	10
946077	Adattatore a scatto 60	10

Per profili in alluminio con sistema Click. Adatto per PRO S - PRO XL.

Adattatore a scatto 40 per profilo modulare Evoco in alluminio. Adatto per PRO S - PRO XL.

Adattatore a scatto 60 per profilo modulare EVO/EVO Slim in alluminio e profilo portante HKP per terrazze.

Adatto per PRO S - PRO XL.

Adattatore per pietra



Art. no.	Descrizione	Dimensioni del segmento distanziale [mm] ¹⁾	Pz./conf.
946078	Adattatore per pietra	8 x 14 x 4	10

¹⁾Altezza x lunghezza x larghezza

Per lastre in pietra. Adatto per i piedi regolabili PRO S, M, L e XL.



È possibile un supporto indipendente con l'ausilio di un adattatore per pietra.



È possibile un supporto indipendente con l'ausilio di un adattatore per pietra.

Combinazioni possibili						
Piedi regolabili	Adattatore L	Adattatore a scatto 40	Adattatore a scatto 60	Adattatore per pietra	Adattatore a L/per pietre XXS	Adattatore a L/per pietre XS
PRO XXS					X	
PRO XS						X
PRO S	X	X	X	X		
PRO M	X	X	X	X		
PRO L	X	X	X	X		
PRO XL	X	X	X	X		
SL PRO M	X					
SL PRO L	X					

Nivello 2.0

Per piedi regolabili PRO



Art. no.	Pendenza (%)	Pz./conf.
946035	0,5 – 10	10

Nivello 2.0 è un disco di livellamento che può essere montato sotto i piedi regolabili della serie Profi-Line S – XL della Eurotec per compensare lievi pendenze o inclinazioni di un piano di posa.

VANTAGGI

- Facile impiego
- Regolazione flessibile della pendenza
 - pendenza minima: 0,5 %
 - pendenza massima: 10 %
 - pendenza regolabile ad intervalli dello 0,5%
- Arresto a scatto dei piedi regolabili
- Superficie di appoggio in Materiale adatto a proteggere la superficie di posa (p.es. il manto di copertura del tetto)
- Superficie di appoggio generosamente dimensionata

Non compatibile con piedi regolabili PRO XS, PRO XXS e BASE-Line



Compensazione delle pendenze con Nivello 2.0

PIEDI REGOLABILE SL PRO

Con testa autolivellante a regolazione continua



Il piede regolabile Eurotec SL PRO è adatto per la posa di sottostrutture per terrazze non coperte. La testa del piede regolabile SL PRO consente un autolivellamento a regolazione continua e garantisce la compensazione di dislivelli di superficie di irregolarità del suolo non superiori all'8 %.

Il vantaggio decisivo è che non sono necessari spessori di livellamento per posizionare a regola d'arte gli elementi di copertura della superficie. Il piede regolabile SL PRO consente una facile realizzazione di inclinazioni dell'1 - 2 % per il drenaggio delle superfici di terrazze.

VANTAGGI

- Autolivellamento di pendenze fino all'8 %
- Resistente ai raggi UV
- Elevata e longeva resistenza alla fessurazione
- Altezza regolabile in continuo da 55 a 102 mm
- Ottima resistenza chimica
- Proprietà di smorzamento acustico

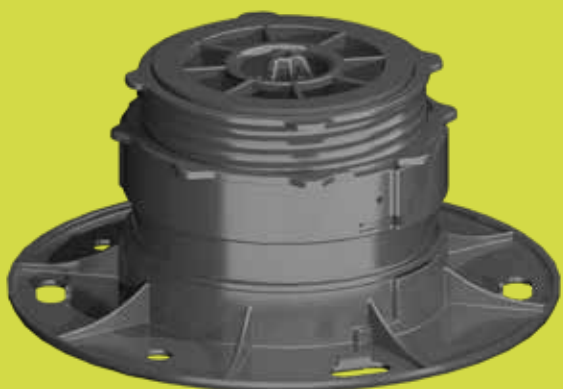

✪ AUTOLIVELLAMENTO A ✪
REGOLAZIONE CONTI-
NUA FINO AL 8 % ✪



Piede regolabile SL PRO



Art. no.	Descrizione	Ambito di regolazione [mm]	Capacità di carico [kN]*	Pz./conf.
946071-SL	SL PRO M	55 – 84	8,0	10
946072-SL	SL PRO L	73 – 102	8,0	10

L'altezza di installazione nel previsto ambito di regolazione è ottenibile solo con adattatore inserito!

*I valori indicati per la capacità di carico sono intesi come valori consigliati. I rispettivi carichi causano una deformazione dei piedi regolabili pari soltanto a circa 2 mm. Il carico di rottura effettivo è pari a un multiplo della capacità di carico.



Se necessario, la piastra di base dei piedi regolabili PRO e SL PRO può essere facilmente tagliata con il cutter lungo i punti di taglio.



La base irregolare viene livellata



Piede regolabile SL PRO in combinazione con profilo modulare in alluminio

ACCESSORI

Adattatore L



Art. no.	Descrizione	Pz./conf.**
946075	Adattore L	10

**Incl. una vite per ogni adattatore!

Per profili in alluminio o in legno. Adatto per i piedi regolabili PRO S, M, L e XL nonché SL PRO M e L.

Anelli di estensione



Art. no.	Descrizione	Altezza di montaggio [mm]	Capacità di carico [kN]*	Pz./conf.
946069	Anello di estensione + 2	20	8,0	10
946074	Anello di estensione + 4	40	8,0	10
946073	Anello di estensione + 10	100	8,0	10

*I valori indicati per la capacità di carico sono intesi come valori consigliati. I rispettivi carichi causano una deformazione dei piedi regolabili pari soltanto a circa 2 mm. Il carico di rottura effettivo è pari a un multiplo della capacità di carico.

Per incrementare l'altezza dei piedi regolabili PRO e SL PRO.
Adatto per i piedi regolabili PRO S, M, L e XL nonché SL PRO M e L.

PIASTRA DI DISTRIBUZIONE DEL CARICO

Accessori per i piedi regolabili BASE e PRO

Durante la costruzione di terrazze su un **tetto piatto isolato** spesso insorgono difficoltà riguardanti i **carichi e la loro distribuzione**. Può accadere che il materiale isolante venga saltuariamente compresso dai supporti per terrazze e che quindi l'isolamento e il tetto piatto vengano danneggiati. Grazie alla **piastra di distribuzione del carico Eurotec**, i carichi che normalmente gravano sui supporti per terrazze vengono distribuiti su una superficie più ampia, consentendo quindi una migliore **distribuzione dei carichi** della terrazza. Contrariamente ad **altre soluzioni** di distribuzione dei carichi, come ad esempio pannelli di legno o lastre in pietra, le piastre di distribuzione del carico sono di gran lunga più durevoli, più facili da trasportare e caratterizzate da un **peso specifico minimo**.

La piastra di distribuzione del carico può essere combinata con i nostri piedi regolabili PRO, SL PRO, BASE, SL BASE e con i nostri profili modulari in alluminio EVO e EVO Slim.

Piastra di distribuzione del carico



Art. no.	Dimensione [mm] ¹⁾	Materiale	Pz./conf.
100016	25 x 210 x 210	PP-C (polipropilene copolimero)	10

¹⁾Altezza x lunghezza x larghezza

VANTAGGI

- Montaggio semplice e veloce grazie al sistema a scatto
- Distribuzione del carico controllato
- Il peso specifico minimo non danneggia il sottofondo
- Facile trasporto contrariamente a soluzioni alternative
- Durevole e resistente ai raggi UV e al marciume
- Altezza di montaggio minima contrariamente alle comuni soluzioni di distribuzione del carico



Piastra di distribuzione del carico + Piede regolabile PRO M



Piastra di distribuzione del carico + Piede regolabile BASE

MODALITÀ OPERATIVA PUNTA A PIASTRA DI DISTRIBUZIONE DEL CARICO

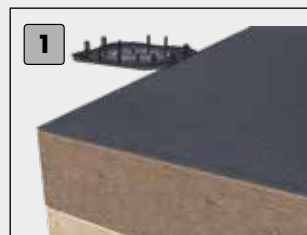

1 Posare la piastra di distribuzione del carico sulla base.



2 Posizionare un piede di regolazione sulla piastra di distribuzione del carico e bloccare con un clic.



3 Successivamente viene posizionato un adattatore Click sul piede di regolazione.



4 Come ultimo passaggio, il profilo in alluminio viene collegato alla struttura.

Nota

Tenere presente la sollecitazione di compressione ammessa dall'isolamento presente con una compressione del 2%. Per carichi di pressione locale come ad es. fioriere pesanti o strutture di piscine, la costruzione deve essere rinforzata con adeguati interventi (ad es. con distanze inferiori tra i piedi regolabili e/o la sottostruttura e/o le corrispondenti lastre di distribuzione del carico).

Per la progettazione di terrazze su una base isolata si dovrebbe anche fare attenzione alla **compressione continua** ammessa. A causa della superficie di appoggio ridotta dei piedi regolabili e alla sollecitazione di compressione da essi esercitata sull'isolante, la sollecitazione da **compressione continua** può essere superata anche con carico e dimensioni della griglia tradizionali.

Con la piastra di distribuzione del carico si **augmenta la superficie** di appoggio **riducendo di conseguenza** la sollecitazione da compressione dei piedi regolabili. L'esempio nella tabella indica che la piastra di distribuzione del carico riduce la tensione del supporto al di sotto del valore ammesso della sollecitazione da compressione continua dell'isolamento d'esempio in combinazione con il piede regolabile PRO.

Prodotto	Sollecitazione da compressione sotto supporto ^{a)}	
	Sollecitazione da compressione continua ^{b)}	Sollecitazione da compressione sotto carico pieno ^{c)}
	per $\sigma_{0,2\%}$ [kPa]	per $\sigma_{0,10\%}$ [kPa]
Piede regolabile PRO	39	138
Piede regolabile PRO + piastra di distribuzione del carico	21	75
Riduzione della sollecitazione da compressione tramite piastra di distribuzione del carico	-46 %	
Sollecitazione da compressione isolamento ^{d)}	30	120

^{a)}Sollecitazione da compressione risultante dal carico tra supporto (piede regolabile) e ad es. un isolamento pendenza. Valori per: Griglia piede regolabile 0,50 m x 0,50 m; peso proprio terrazza $g=0,8 \text{ kN/m}^2$; carico utile $p=4,0 \text{ kN/m}^2$

^{b)}Carico strutturale: 1,0 g + 0,5 p; sollecitazione da compressione continua del materiale isolante con 2% di compressione determinante

^{c)}Carico strutturale: 1,35 g + 1,5 p; sollecitazione da compressione del materiale isolante con 10% di compressione determinante

^{d)}Materiale isolante d'esempio. Prodotti con valori inferiori o superiori sul mercato.

Importante

Verificare le varie ipotesi. I valori specificati, la tipologia e il numero collegamenti servono per l'elaborazione del progetto. I progetti devono essere dimensionati esclusivamente da personale autorizzato. Per una verifica della stabilità a titolo oneroso rivolgersi a una/un ingegnere strutturale qualificato. Saremo lieti di comunicarvi un nominativo.



PICCHETTO FLEXI

serve come base per terrazze basse

Il picchetto FLEXI di Eurotec serve come **base per terrazze basse**. Esso permette un ampliamento della struttura della terrazza anche senza una base stabile (a seconda delle caratteristiche del suolo) e può essere utilizzato senza i faticosi lavori di scavo e immersione nel calcestruzzo. Grazie alla sua **forma il picchetto può essere conficcato nel suolo più morbido** (ad es. un prato) colpendolo al centro con un martello. In questo caso occorre assicurarsi che il **picchetto non sia un piano di battuta** e che quest'ultimo, in caso di fondo compatto, possa deformarsi!

Infine sul picchetto FLEXI viene fissato un piede regolabile e vengono realizzate la sottostruttura e la struttura di copertura. In questo modo si riduce il rischio che i piedi regolabili si affossino nella base. **Il picchetto FLEXI può essere utilizzato solo con i piedi regolabili Profi-Line.**

Picchetto FLEXI



Art. no.	Dimensione [mm] ^{*)}	Ø Piastra di base [mm]	Materiale	Pz./conf.
975680	300 x 140	200	(PP) Polipropilene	1

^{*)}Altezza x larghezza

VANTAGGI

- Non sono necessari lavori di scavo e di immersione nel calcestruzzo
- Inserimento semplice e rapido
- Riduce la probabilità che i piedi regolabili si affossino



Ampliamento di una base per terrazza con picchetti FLEXI.



✪ **NON** SONO NECESSARI ✪
LAVORI DI SCAVO E DI
IMMERSIONE NEL CAL-
✪ CESTRUZZO ✪

Picchetto FLEXI come base stabile per la sottostruttura per terrazze.

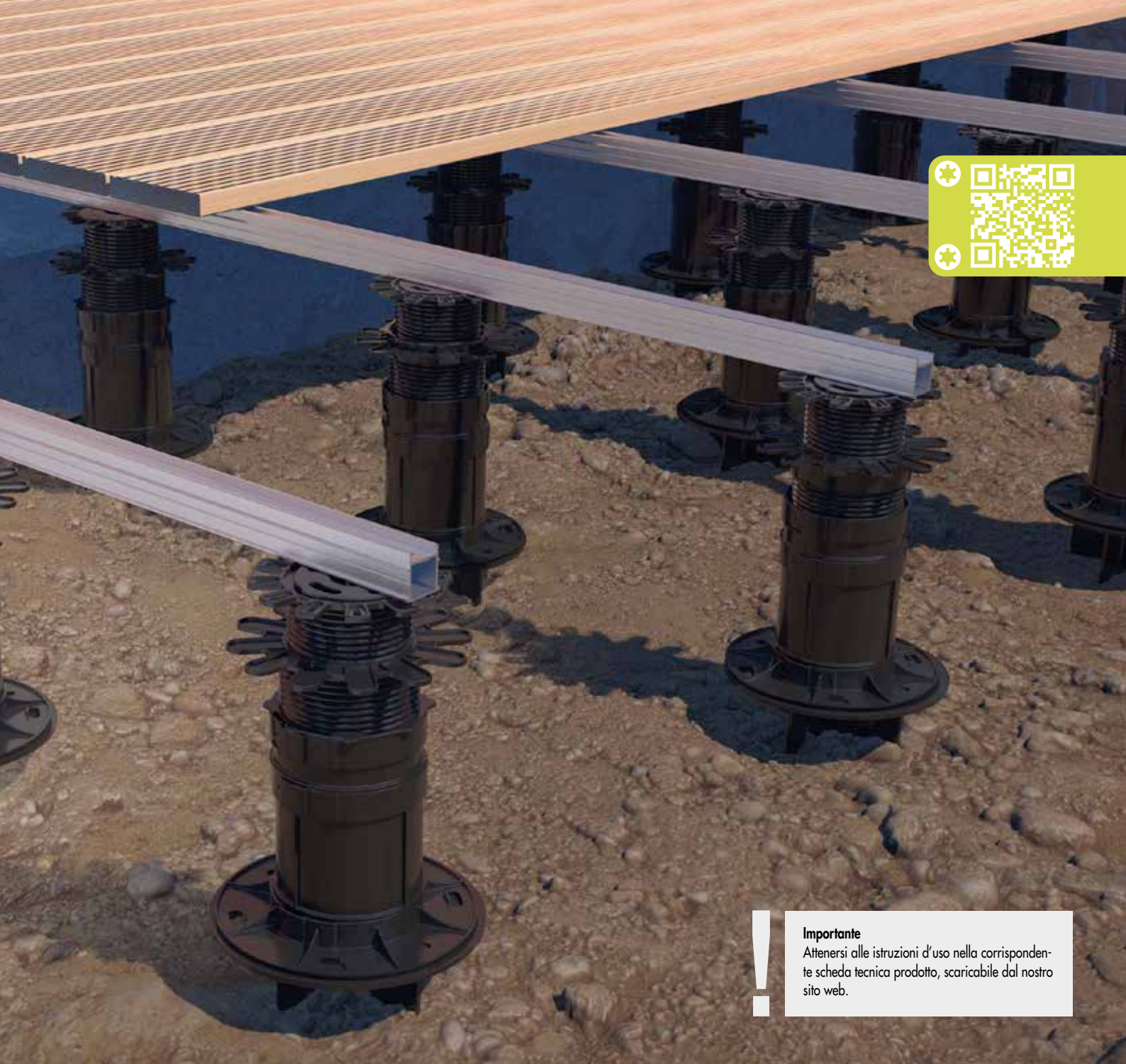

Importante
Attendersi alle istruzioni d'uso nella corrispondente scheda tecnica prodotto, scaricabile dal nostro sito web.

MODALITÀ OPERATIVA PICCHETTO FLEXI



1
Conficcare il picchetto nel suolo con il martello.



2
Se il picchetto è stato inserito completamente nel suolo, posizionare il piedino regolabile sulla piastra della testa.



3
Tramite vite autoforante Thermofix o BiGHTY si può fissare il piedino regolabile alla testa della piastra.



4
Infine proseguire con la costruzione abituale della sottostruttura per terrazze. Finito!

PIEDI REGOLABILI GIANT

Il piede regolabile per lastre in pietra di grande formato



Nostri piedi regolabili GIANT sono stati concepiti in modo speciale per il **supporto indipendente di lastre in pietra o piastrelle in ceramica pesanti e di grande formato**. Il piede regolabile è disponibile in **quattro differenti varianti** che coprono complessivamente un intervallo di **regolazione graduale da 40 a 220 mm**. Mediante l'impiego del nostro **anello di estensione GIANT**, l'altezza della struttura può essere elevata di altri 170 mm. Il piede regolabile GIANT si caratterizza anche per la sua **particolare forza portante**. Quando è montato è possibile un carico fino a **22 kN/piede***; in combinazione con l'anello di estensione GIANT, al contrario, fino a soli **19 kN / piede***.



Chiave di regolazione,
Art. no.: 100014
Non incluso nella fornitura.



Successivamente regolabile in altezza -
con chiave di regolazione

Rondella per isolamento acustico

È realizzata in materiale "Elasto" e isola il rumore da impatto.

Adattatore per pietra

Per il supporto indipendente di lastre in pietra
Le quattro clip evitano lo scivolamento delle lastre e consentono un'uniforme distanza tra le fughe.

Filettatura

Per la regolazione graduale dell'altezza della struttura da 40 a 220 mm.

Parte inferiore

Sostiene carichi molto pesanti:
fino a 22 kN/piede*



*Capacità di carico massima quando abbassato. In combinazione con l'anello di estensione GIANT, la capacità di carico è pari a 19 kN / piedino.

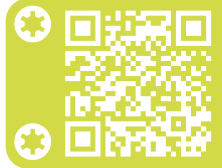

Piede regolabile
GIANT



Art. no.	Descrizione	Altezza di montaggio [mm]	Capacità di carico [kN]*	Segmento distanziale [mm]	Pz./conf.
100010	GIANT S	40 – 55	22	4	10
100011	GIANT M	55 – 85	22	4	10
100012	GIANT L	80 – 130	22	4	10
100013	GIANT XL	130 – 220	22	4	4

Anello di esten-
sione
GIANT



Art. no.	Altezza di montaggio [mm]	Capacità di carico [kN]*	Pz./conf.
100015	170	19	10

Chiave di regolazione
GIANT



Art. no.	Pz./conf.
100014	1

*Capacità di carico massima quando abbassato. In combinazione con l'anello di estensione GIANT, la capacità di carico è pari a 19 kN / piedino.

PER LASTRE IN PIESTRA

EXTRA GRANDI

 Regge carichi fino a 22 kN*!
 



Immagine relativa all'utilizzo terrazza in pietra con piedi regolabili GIANT

SOTTOSTRUTTURA PER LASTRE DI PIETRA DI GRANDE FORMATO

Terrazze con grandi lastre di pietra devono essere dotate di supporti aggiuntivi che possono essere realizzati tramite rinforzi trasversali o longitudinali della sottostruttura supplementari e Flex-Stone-Clip, per impedire la rottura della piastra sottoposta a sollecitazione.

VARIANTE 1: RINFORZO TRASVERSALE

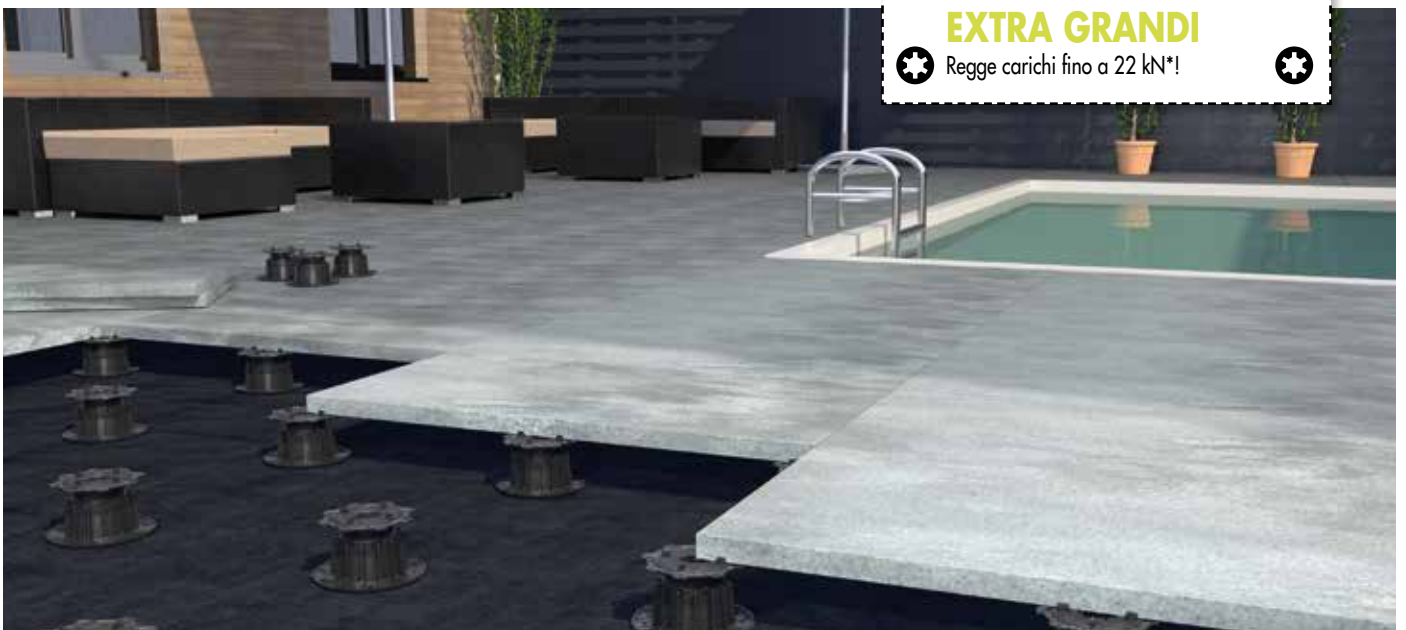
Controventature trasversali **ogni 30 cm con da una a due Flex-Stone-Clip** (a seconda della larghezza della lastra), che servono da punti di appoggio.

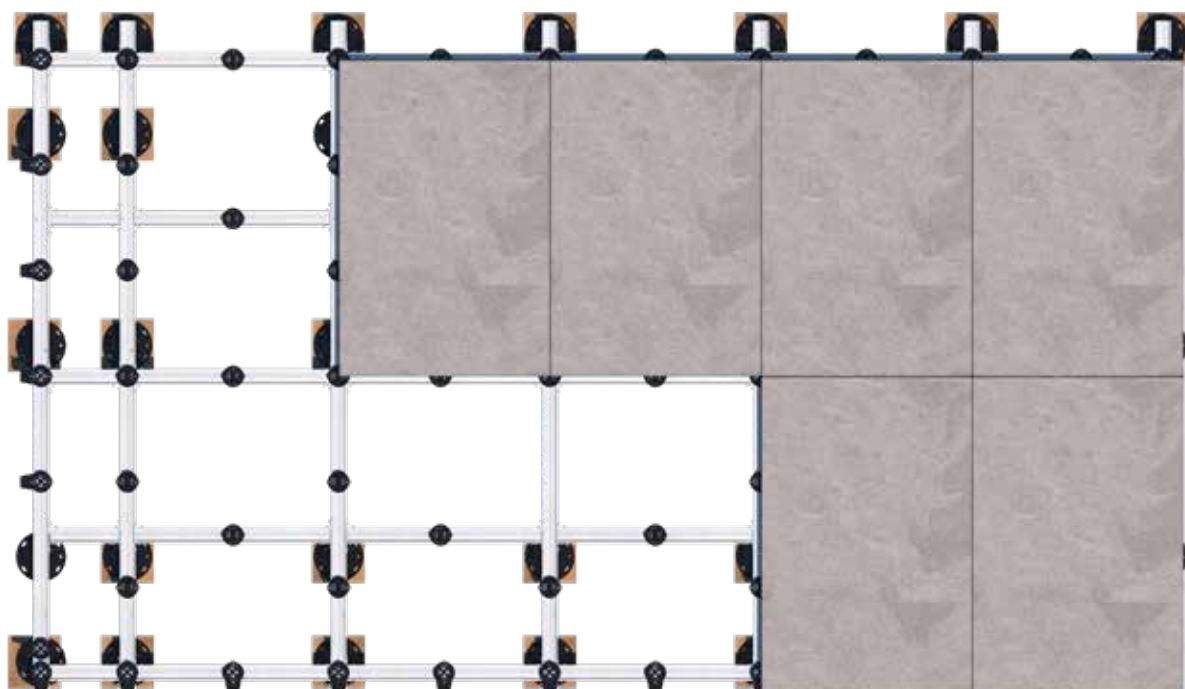

Importante

Osservare le istruzioni del produttore per il supporto delle lastre in pietra! L'uso del nostro sistema non esonera i progettisti/installatori dall'informarsi sulle istruzioni del produttore di altri prodotti (costruiti in combinazione con il nostro sistema).

VARIANTE 2: RINFORZO LONGITUDINALE

Posizionare la controventatura longitudinale aggiuntiva al centro sotto alle lastre di pietra. Punti di appoggio tramite **Flex-Stone-Clip** ogni 60 cm. Il rinforzo trasversale segue ogni 75 cm.

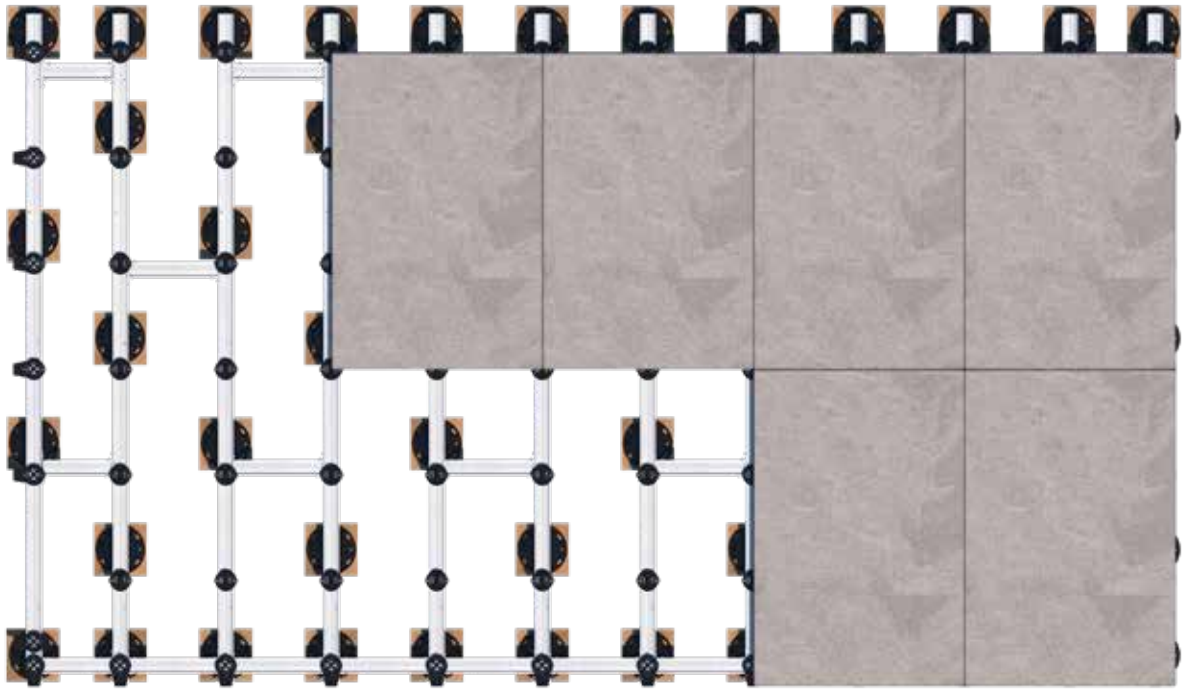

VARIANTE 3: RINFORZO TRASVERSALE CON CLIP DI SUPPORTO E CONTROVENTATURE TRASVERSALI EVO LIGHT

Ogni 60 cm con **EVO Light** e il set di clip di supporto nonché con una o due **Flex-Stone-Clip** (a seconda della larghezza delle lastre), che servono da punti d'appoggio.

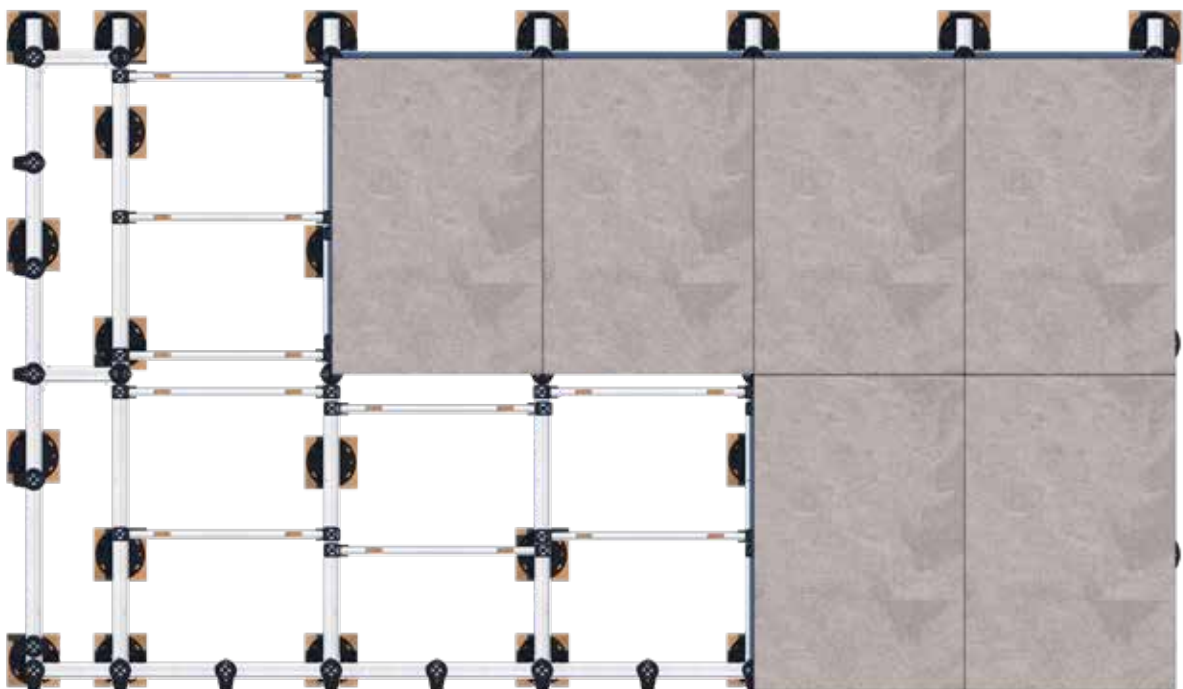

CONSIGLIO PER SUPPORTO DI RIVESTIMENTI IN PIETRA

Supporto indipendente con piedi regolabili

Per la costruzione di una terrazza in pietra senza sottostruttura sono particolarmente importanti i corrispondenti piedi regolabili. Essi **supportano le lastre di pietra e ne impediscono la rottura per ottenere** una terrazza resistente e solida. Il numero dei **piedi regolabili** necessari e il loro posizionamento **ottimale dipende** dalla dimensione delle lastre utilizzate. Gli esempi seguenti sono orientativi. In base a essi è possibile determinare il supporto necessario per le lastre delle terrazze nel caso di un **supporto indipendente**.

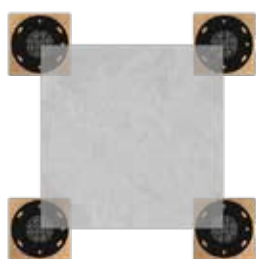

60 x 60 cm

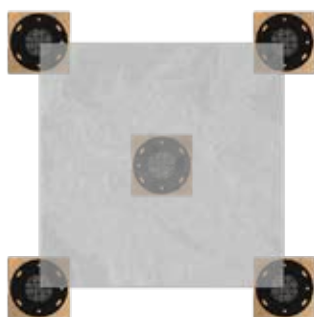

80 x 80 cm

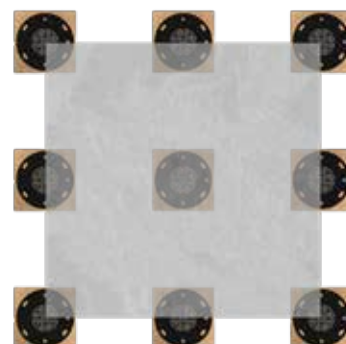

90 x 90 cm

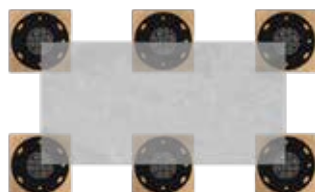

80 x 90 cm

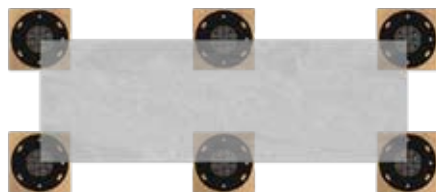

120 x 40 cm



120 x 60 cm

Importante

Osservare le istruzioni del produttore per il supporto delle lastre in pietra! L'uso del nostro sistema non esonera i progettisti/installatori dall'informarsi sulle istruzioni del produttore di altri prodotti (costruiti in combinazione con il nostro sistema).

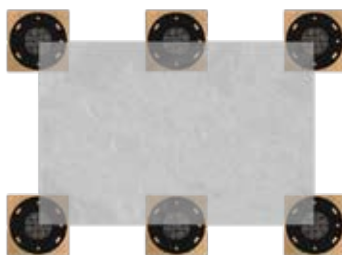

90 x 60 cm

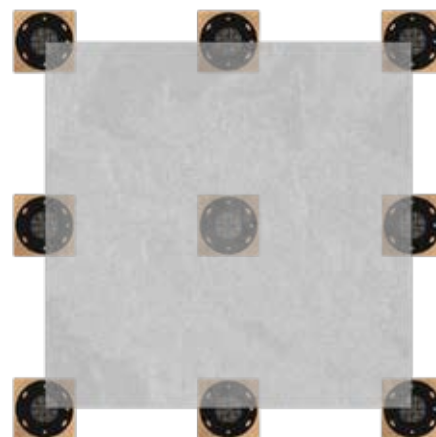

120 x 120 cm



PRODOTTI AUSILIARI PER LA POSA DI LASTRE DI PIETRA

Superficie piana con poco sforzo

Ideale anche per la vostra terrazza sul tetto

Grazie al moderno portalastra e ai piedi regolabili speciali, è ora possibile posare semplicemente le solette senza malta. Le diverse altezze di supporto del portalastra e dei piedi regolabili offrono la possibilità di correggere facilmente le differenze di altezza del sottofondo e nascondere scarichi e drenaggi poco estetici. Questo crea una superficie piatta con poco sforzo. L'accumulo di acqua superficiale può essere drenata rapidamente e facilmente negli scarichi attraverso le fughe.

Cuscinetto piano EPDM



Art. no.	Dimensione [mm] ^{a)}	Materiale	Pz./conf.
945432	Ø 120 x 18/10	EPDM, nero	45

^{a)}Diametro esterno x altezza totale/spessore di montaggio di un cuscinetto piano

VANTAGGI / CARATTERISTICHE

- Appoggio sicuro e antiscivolo
- Possibilità di impilare fino a tre pezzi l'uno sopra l'altro
- Isolamento anticalpestio
- Adatto ad altezze di installazione ridotte
- L'acqua superficiale può defluire rapidamente e facilmente attraverso le fughe

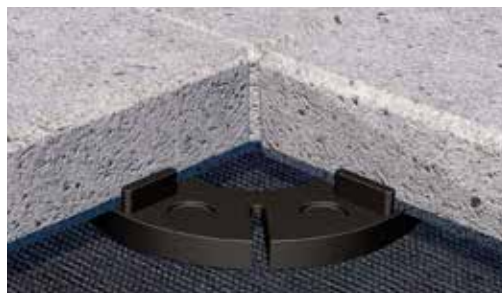

Esempio di applicazione cuscinetto piano EPDM

Cuscinetto piano PP



NUOVO
nel nostro programma

Art. no.	Dimensione [mm] ^{a)}	Segmento distanziale [mm]	Capacità di carico [kN]	Materiale	Pz./conf.
945431	Ø 120 x 18/10	4	2	(PP) Polipropilene	45

^{a)}Diametro esterno x altezza totale / altezza di supporto di un cuscinetto piano

VANTAGGI / CARATTERISTICHE

- Buona stabilità ai raggi UV
- Ottima resistenza chimica
- L'acqua superficiale può defluire rapidamente e facilmente attraverso le fughe
- Possibilità di impilare fino a tre pezzi l'uno sopra l'altro

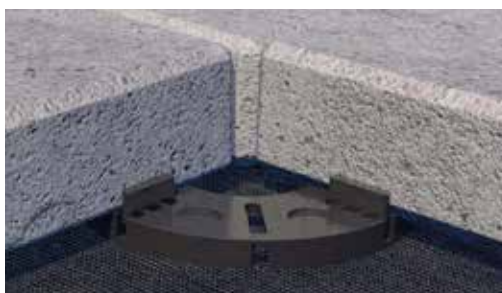

Esempio di applicazione cuscinetto piano PP

Disco distanziale



NUOVO
nel nostro programma

Adatto per

Art. no.	Dimensione [mm] ^{a)}	Segmento distanziale [mm]	Materiale	Pz./conf.
954086	Ø 120 x 18/10	4	EPDM	50

^{a)}Diametro esterno x altezza totale / altezza di supporto di un cuscinetto piano

Computo delle quantità necessarie per la posa di lastre di pietra

Lastra di pavimentazione	Unità/m ²
40 x 40 cm	ca. 7,8
50 x 50 cm	ca. 4,8
40 x 60 cm	ca. 5,6
60 x 60 cm	ca. 4,0

I dati sono da considerarsi come valori approssimativi per una superficie di 25 m² (5 x 5 m)

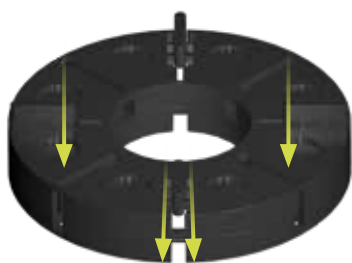

Riduce la possibilità di formazione di depressione, nessun accumulo d'acqua



max. 3 impilabili

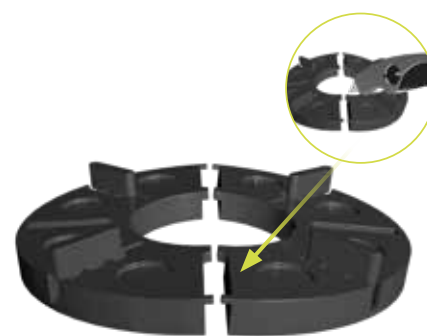

Per dimezzare o dividere in quattro, staccare nei rispettivi punti. Può anche essere tagliato.

PORTALASTRA PP POSATI CON UNA PENDENZA DEL 2 %

A seconda delle caratteristiche del fondo si dovrebbe consigliare una combinazione con il portalastra in EPDM di Eurotec. Poiché la plastica del supporto non è abbinabile a tutti i sottopavimento/pellicole, si consigliano in aggiunta i pad di compensazione di 1 mm per garantire contemporaneamente anche la sicurezza antiscivolo.

Oltre al livellamento della pendenza esistente, è possibile compensare in modo molto semplice le irregolarità del rivestimento superiore in pietra.

NOTA

In caso di pendenze iniziare la posa nel punto più alto.

INDICAZIONI DI MONTAGGIO

Se si utilizzano i portalastra, la terrazza deve essere contornata, in modo da impedire il movimento dei portalastra / della terrazza.

Se la terrazza non viene recintata, occorre prestare particolare attenzione all'aspetto strutturale.

Contornatura = in verde In caso di pendenza o di irregolarità delle lastre in pietra occorrerà effettuare una compensazione del livello con una livella ad acqua.



RONDELLA PER ISOLAMENTO ACUSTICO Ø 90

La rondella per isolamento acustico Ø 90 Eurotec è **ideale nella posa di lastre** di pietra o ceramica per **compensare i dislivelli delle lastre** e ridurre l'impatto sonoro. La rondella per isolamento acustico Ø 90 è **divisibile in massimo 4 parti**.

Disco distanziale Ø 90

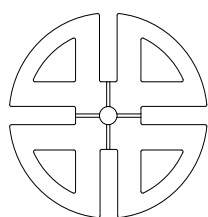
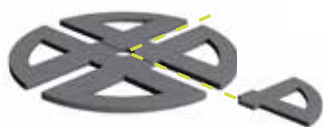

Art. no.	Dimensione [mm]	Pz./conf.
954089	Ø 90; Altezza 2,5	50

VANTAGGI / CARATTERISTICHE

- Per compensare i dislivelli tra le lastre
- Può essere posizionato sui piedi regolabili Profi-Line con adattatore e cuscinetto per lastre in pietra/Stone-Edge-Clip/Flex-Stone-Clip e Cuscinetto piano
- Divisibile in massimo 4 parti

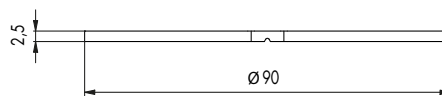

COMBINABILE CON:

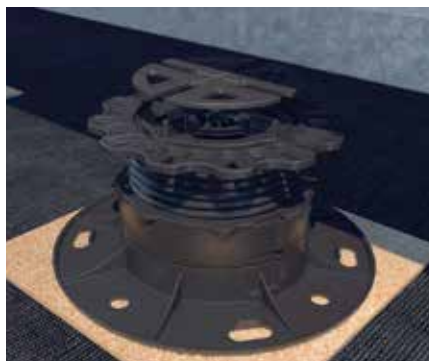

Piede regolabile PRO con disco distanziale



Clip Flex-Stone con disco distanziale

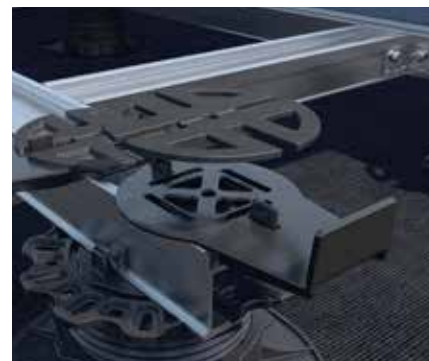

Clip Stone-Edge con disco distanziale

Supporto Quattro

Con distanziatore a croce



Art. no.	Dimensione [mm]	Capacità di carico su ciascun angolo [kN]*	Capacità di carico totale [kN]*	Pz./conf.
945340	Ø 150 x 35 - 55	2,0	8,0	15

* I valori indicati della capacità di carico rappresentano valori consigliati. Con questi carichi i piedi regolabili si deformano solo di circa 2 mm. La capacità di carico fino all'effettiva rottura è notevolmente superiore.

VANTAGGI / CARATTERISTICHE

- Quattro differenti altezze di appoggio, grazie alle ruote dentate regolabili individualmente
- Altezza di appoggio: 35 - 55 mm
- Segmento distanziale: 6 mm
- Altezza incrementabile mediante spessoramento con l'adattatore per il supporto Quattro
- Divisibile



Esempio di applicazione supporto quattro

Adattatore

Per supporto Quattro



Art. no.	Dimensione [mm]	Capacità di carico totale [kN]*	Pz./conf.
945342	Ø 150 x 20	8,0	20

* I valori indicati della capacità di carico rappresentano valori consigliati. Con questi carichi i piedi regolabili si deformano solo di circa 2 mm. La capacità di carico fino all'effettiva rottura è notevolmente superiore.

VANTAGGI / CARATTERISTICHE

- Altezza di appoggio: 20 mm
- Divisibile
- Impilabile

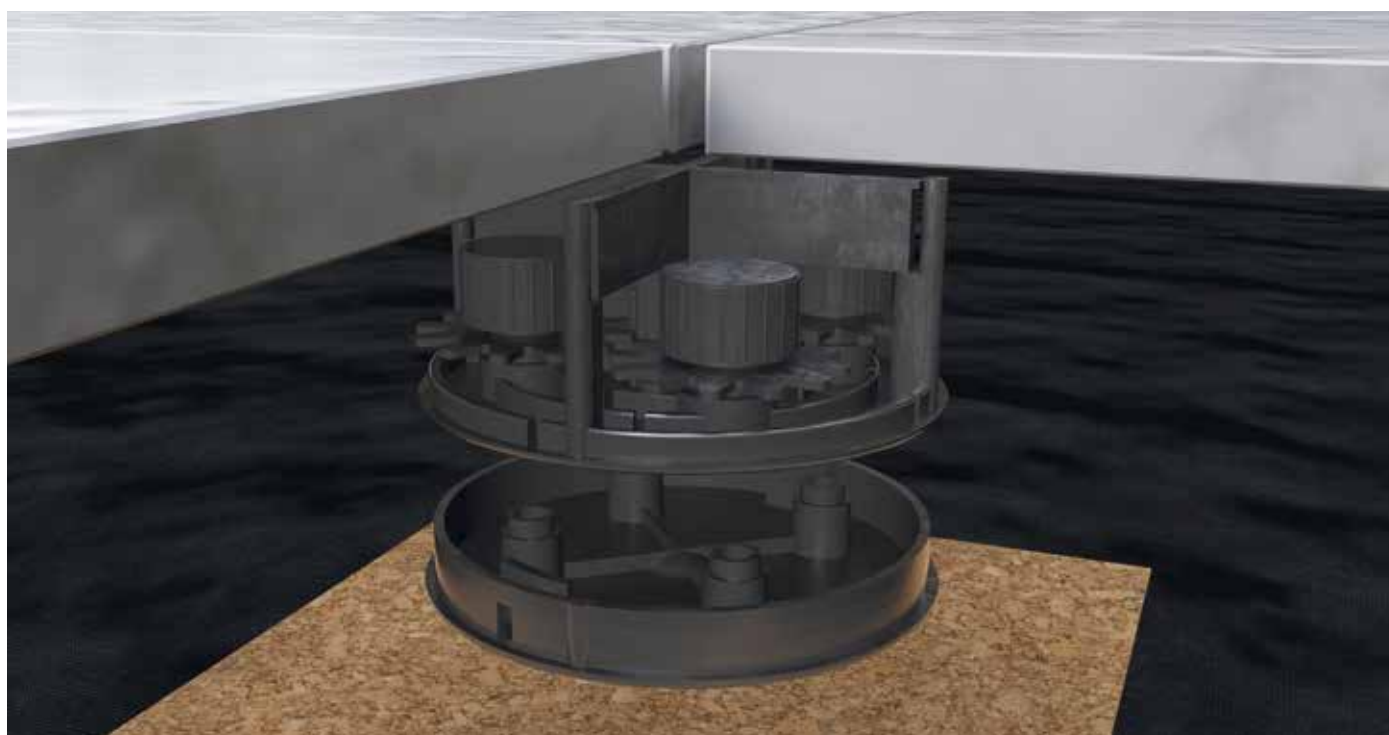

Supporto Quattro con adattatore

DISTANZIATORI A CROCE PER LASTRE DI PIETRA

Distanziatore a croce per lastre di pietra



15 x 53 x 3 mm

30 x 53 x 5 mm

Art. no.	Dimensione [mm] ^{*)}	Materiale	Pz./conf.
945336	15 x 53 x 3	PP	100
945338	30 x 53 x 3	PP	100
945335	15 x 53 x 5	PP	100
945337	30 x 53 x 5	PP	100

^{*)}Altezza anima x lunghezza x dimensione fuga

Distanziatore a croce per lastre di pietra

Con piastra di supporto



Art. no.	Dimensione [mm] ^{*)}	Materiale	Pz./conf.
945339	15 x 53 x 3	PP	100

^{*)}Altezza anima x lunghezza x dimensione fuga

La grande piastra di supporto previene che i distanziatori a croce vengano pressati nella ghiaia.

VANTAGGI DI ENTRAMBI I DISTANZIATORI A CROCE PER LASTRE DI PIETRA

- Geometria uniforme delle fughe
- Drenaggio ottimale
- Impedisce attriti tra le lastre di pietra e previene così danneggiamenti dei bordi delle lastre
- I suoi punti di rottura predeterminati lo rendono adatto per fughe a T e per fughe a croce
- Lunga durata
- Resistente alle temperature estreme e agli agenti atmosferici
- Resistente agli acidi, agli alcali e ad altre sostanze chimiche



Computo delle quantità necessarie per la posa di lastre di pietra

Lastra di pavimentazione	Unità/m ²
40 x 40 cm	ca. 7,8
50 x 50 cm	ca. 4,8
40 x 60 cm	ca. 5,6
60 x 60 cm	ca. 4,0

I dati sono da considerarsi come valori approssimativi per una superficie di 25 m² (5 x 5 m)

Sollevatore per lastre di pietra



Art. no.	Campate [cm]	Capacità di carico nominale [kg]	Pz./conf.
954045	30,0 - 50,0	25	1

VANTAGGI / CARATTERISTICHE

- Facilita e accelera il sollevamento e la posa in opera delle lastre di pavimentazione
- Adatto anche per il successivo sollevamento di lastre già posate

STRUMENTI PER LA POSA DI LASTRE E PIASTRELLE

Eurotec Level Mate è un sistema di livellamento riutilizzabile per piastrelle. Il sistema è adatto per l'artigiano esperto e per i lavori domestici. Level Mate è particolarmente adatto per l'uso di lastre e piastrelle.

Level Mate Spin



Art. no.	Descrizione	Per larghezze dei giunti da	Spessore della lastra da	Pz./conf.
945346	Level Mate Spin	1,5-5 mm	3-15 mm	20

VANTAGGI

- Facile installazione
- Nessuna base incorporata
- Nessun materiale di consumo
- Riutilizzabile
- Nessun componente aggiuntivo necessario



Indicazione di utilizzo Level Mate Spin

Ruotare Level Mate Spin a 90° dopo averlo inserito nel giunto e agganciarlo sul lato inferiore della piastrella. Tenere l'impugnatura rossa e serrare il dado nero per livellare le lastre. Per rimuovere Level Mate, allentare il dado nero e ruotare nuovamente l'impugnatura rossa a 90°.

Level Mate Flip



Art. no.	Descrizione	Per larghezze dei giunti da	Spessore della lastra da	Pz./conf.
945347	Level Mate Flip	2-5 mm	8-11 mm	20

VANTAGGI

- Facile installazione
- Nessuna base incorporata
- Nessun materiale di consumo
- Riutilizzabile
- Nessun componente aggiuntivo necessario



Indicazione di utilizzo Level Mate Flip

Ruotare Level Mate Flip a 90° dopo averlo inserito nel giunto e agganciarlo sul lato inferiore della piastrella. Piegare verso il basso la leva rossa per livellare le lastre. Grazie alla funzione di innesto può essere utilizzato per tutti gli spessori delle lastre standard. Per rimuovere Level Mate Flip, allentare la leva e ruotarla di nuovo a 90°.

Croce per giunti 3 mm



Art. no.	Descrizione	Pz./conf.
945348	Croce per giunti 3 mm	200

PIEDE PER TERRAZZE ROBUSTO

Piede per terrazze Robusto HV 500+350



A COSA SERVE?

- Costruzione di terrazze
- Ad esempio, per la costruzione di rampe e transizioni prive di barriere
- Grazie alla sua piastra di testa a forma di U, Robusto HV 500+350 può supportare sia il profilo di supporto per terrazze Eurotec HKP sia il profilo modulare in alluminio EVO sia i profili per sottostrutture in legno

CARATTERISTICHE

- Soddisfa i requisiti per la protezione strutturale del legno

VANTAGGI

- Una guarnizione in EPDM inserita tra la piastra di testa e la sottostruttura offre una protezione aggiuntiva contro i rumori da calpestio e la penetrazione di umidità
- L'altezza del piede di supporto può essere regolata fino a 850 mm anche dopo il montaggio
- Attraverso la regolazione dell'altezza è possibile compensare le tolleranze di lavorazione connesse alla progettazione nonché i successivi assestamenti delle singole fondazioni
- Elevata capacità di trazione e compressione

ISTRUZIONI

- La durevolezza dei piedi di supporto viene garantita attraverso la zincatura a caldo secondo DIN EN ISO 12944-2 (C3)



Adatto per:
Vite per calcestruzzo Rock a testa
esagonale bimetallica A2 10,5 x 95 mm
Art. no.: 110355



Il piede di supporto per terrazze in combinazione con il profilo di supporto per terrazze HKP

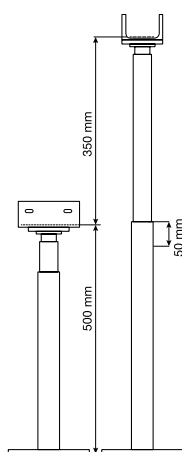
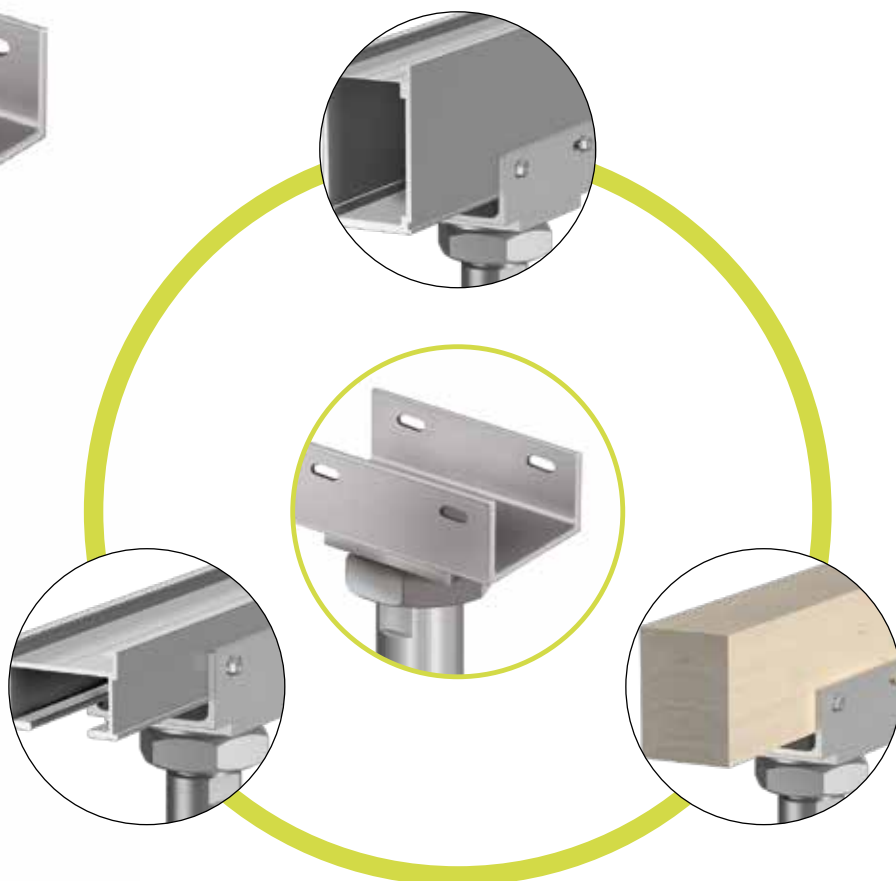
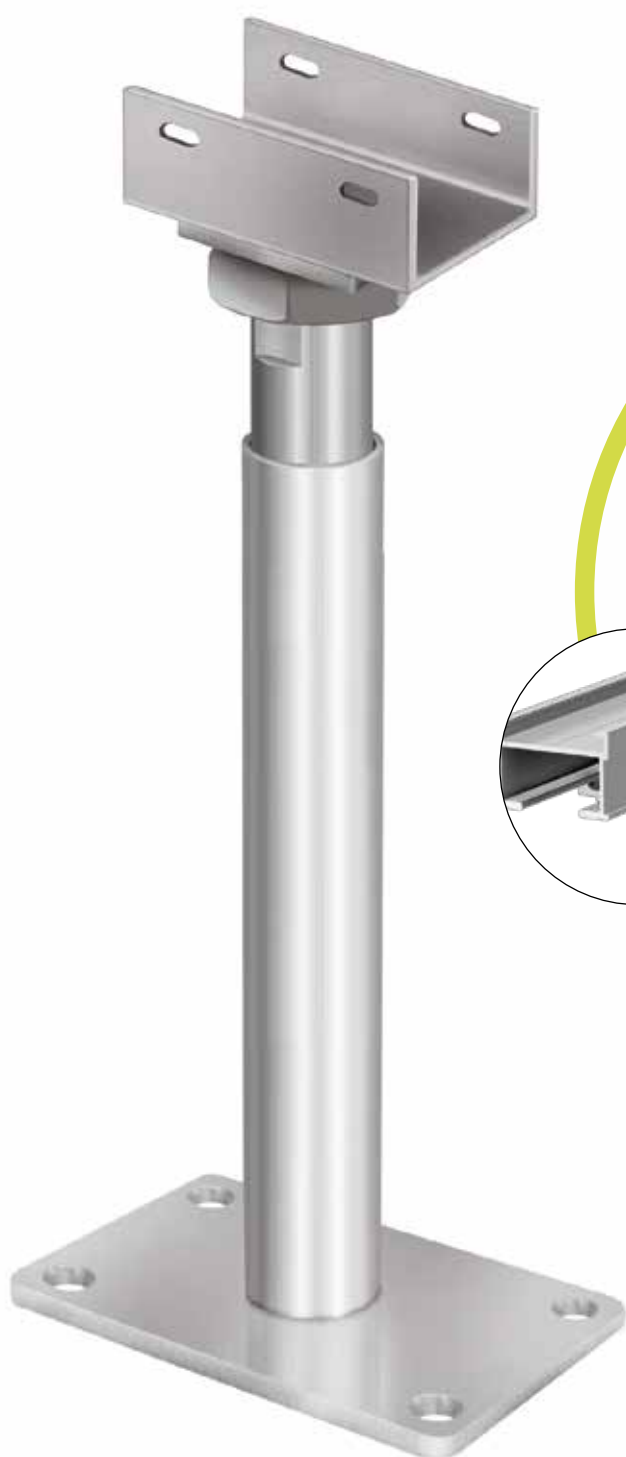

Grazie al piede di supporto per terrazze è possibile realizzare rampe e transizioni prive di barriere architettoniche

BREVE DESCRIZIONE TECNICA

- Facile montaggio grazie alla piastra di testa a forma di U.
- Combinabile con il profilo di supporto per terrazze HKP e con il profilo modulare in alluminio EVO
- Sezione min. del legno: 60 x 100 mm
- Protezione aggiuntiva del legno con gomma EPDM
- Acciaio da costruzione S235JR (ST37-2) zincato a caldo
- Fornitura inclusiva di 4 viti PH Bighty 4,8 x 25 mm
- Impiego conforme alla norma DIN EN 1995-1-1 nelle classi di utilizzo 1, 2 e 3
- Robusto HV 500 + 350 consente una protezione costruttiva del legno conforme alla nuova norma DIN 68800-2
- Oltre ai carichi verticali, Robusto HV 500+350 può scaricare nel sottosuolo anche le forze orizzontali

Descrizione	Art. no.	Regolazione altezza con elemento montato	Sezione min. del pilastro	Dimensioni piastra di base	Resistenza ai carichi di compressione	Resistenza a carichi di trazione	Resistenza alla forza di taglio ¹⁾	Pz./conf.
Piedi di supporto su calcestruzzo		[mm]	[mm]	L x B x H [mm]	N _{c,d} [kN]	N _{t,d} [kN]	V _{R,d} [kN]	pz
Robusto HV 500+350	904661	500 - 850	60 x 100	160 x 100 x 8	21,2	9,2	-	2

ATTENZIONE

I valori indicati rappresentano solo un ausilio alla pianificazione. Essi sono validi con riserva di refusi di trascrizione e di stampa. I calcoli di progetto devono essere eseguiti esclusivamente da persone autorizzate.

1) Ai sensi della ETA 13-/0550, la resistenza alla forza di taglio deve essere sovrapposta alla forza di pressione e alla forza di trazione e può pertanto comportare un'inferiore capacità di carico.

PROFILI MODULARI IN ALLUMINIO

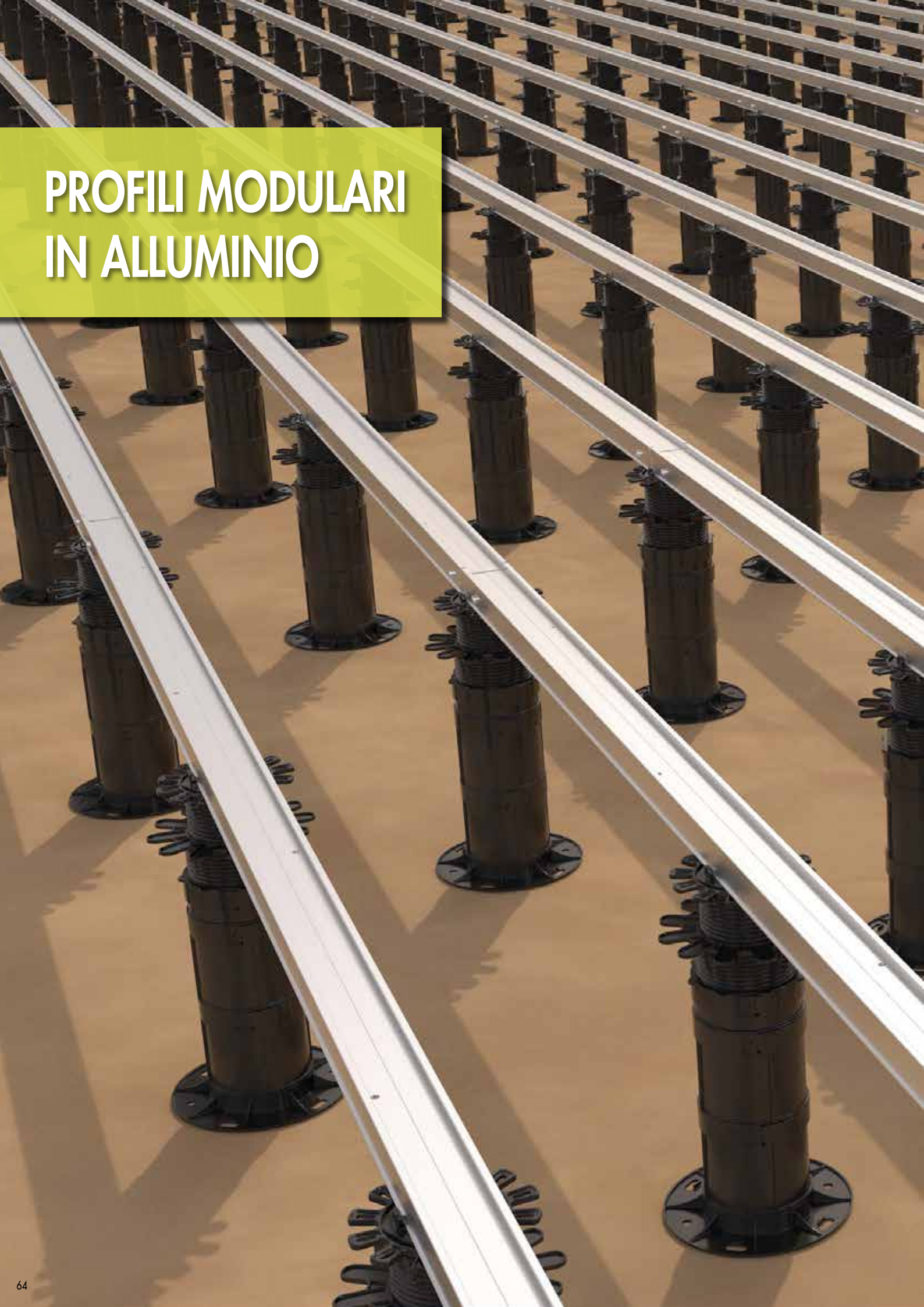



PROFILI MODULARI IN ALLUMINIO A PRIMA VISTA



	EVO	EVO SLIM	HKP
Ambito di utilizzo	• Tuttotfare, utilizzo versatile, indipendentemente dal rivestimento	• Particolarmente adatto per altezze di montaggio ridotte	• Per la congiunzione di ampie campate
Dimensioni	40 x 60 x 2400 mm 40 x 60 x 4000 mm	20 x 60 x 2400 mm 20 x 60 x 4000 mm	100 x 60 x 4000 mm
Materiale	Aluminium	Aluminium	Aluminium
Avvitatura invisibile	✓	✓	✓
Avvitatura visibile	✓	✓	✓

Possibilità di combinazione

Elemento scorrevole per terrazze



✓

✓

✓

Supporto modulare Twin



✓

✓

✓

Supporto modulare EVO Light
diritta / piegata



-

-

-

M-Clip



-

-

-

Vite autoforante per profilo



✓

✓

✓



EVECO	EVO LIGHT	Listello funzionale in alluminio	Listello funzionale in alluminio DiLo
<ul style="list-style-type: none"> Per tavole scanalate 	<ul style="list-style-type: none"> Alternativa economica 	<ul style="list-style-type: none"> Utilizzata senza piedi regolabili Ottimale per altezze di montaggio ridotte Con isolamento acustico anticalpestio grazie all'inserto in sughero incollato 	<ul style="list-style-type: none"> Utilizzata senza piedi regolabili Ottimale per altezze di montaggio ridotte
24 x 39 x 2400 mm 24 x 39 x 4000 mm	32 x 34 x 4000 mm	29 x 34 x 1750 mm	29 x 34 x 2240 mm
Aluminium	Aluminium	Aluminium	Aluminium
✓	-	-	✓
-	-	✓	-

-	-	-	-
-	-	-	-
-	✓	-	-
✓	-	-	-
-	✓	✓	-

PROFILO MODULARE IN ALLUMINIO EVO

Il più versatile tra i nostri profili è ideale per terrazze in legno e pietra

Il profilo modulare in alluminio EVO è il più versatile dei nostri profili in alluminio. Con questo profilo si realizza senza problemi l'applicazione di differenti tipi di legno e rivestimenti.

La sezione ideale del profilo in alluminio permette le più svariate opzioni di fissaggio e può raggiungere campate ampie.

VANTAGGI / CARATTERISTICHE

- Con il foro di drenaggio per evitare odori e crescita del muschio
- Dotato di una speciale foratura per il drenaggio permanente della sottostruttura
- Rispetto alle strutture di supporto in legno il profilo ha una forma stabile e diritta
- La sua forma speciale previene la tranciatura delle viti.
- Possibilità di fissaggio a vista e non a vista.
- Compatibile con il sistema stone della Eurotec



Utilizzare la piastra angolare per calcestruzzo in alluminio (Art. no.: 975661) per il fissaggio al calcestruzzo. Maggiori informazioni si possono trovare su 121



CON IL FORO DI DRENAGGIO

per evitare odori e crescita del muschio



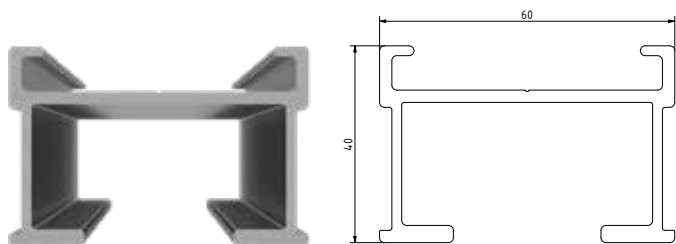

Art. no.	Dimensione [mm] ¹⁾	Materiale	Pz./conf.
975621	40 x 60 x 2400	alluminio	1
975610	40 x 60 x 4000	alluminio	1
S975621	40 x 60 x 2400	alluminio, nero	1
S975610	40 x 60 x 4000	alluminio, nero	1

¹⁾Altezza x larghezza x lunghezza modulo



Valori della sezione ^{b)}		
Modulo E [N/mm ²]	Wy [mm ³]	Iy [mm ⁴]
70000	3438	70480

^{b)}Wy = momento di resistenza; Iy = momento di inerzia superficiale

ADATTO PER PIEDI
REGOLABILI PROFI-
LINE ED BASE-LINE!



(Esempio:
Piede regolabile
PRO con
adattatore L)

Interasse max. dei supporti L [mm] con profilo modulare in alluminio ECO con piedi regolabili^{a)}

Carico utile [kN/m ²]	Piedi regolabili BASE-Line, F (ammissibile) = 2,2 kN							
	Interasse „e“ [mm] tra i singoli profili ^{b)}							
	300	350	400	450	500	550	600	800
2,0	1000	1000	900	800	750	600	600	450
4,0 ^{c)}	750	650	550	500	450	400	350	250
5,0 ^{d)}	650	550	450	400	350	350	300	-

Carico utile [kN/m ²]	Piedi regolabili Profi-Line, F (ammissibile) = 8,0 kN							
	Interasse „e“ [mm] tra i singoli profili							
	300	350	400	450	500	550	600	800
2,0	1000	1000	1000	950	900	850	850	750
3,0 ^{c)}	1000	950	900	850	850	800	800	700
4,0 ^{c)}	900	850	850	800	750	750	700	650
5,0 ^{d)}	850	800	800	750	700	700	650	600

^{a)}Indicazione della campata massima, entro la quale la curvatura del profilo non eccede L/300. Tavole con spessore medio di 25 mm e con peso specifico di 7 kN/m³ (larice, pino, douglasia).

^{b)}Es.: distanza tra i singoli profili = 550 mm; Carico utile = 2,0 kN/m² → campata max. del profilo = 600 mm.

^{c)}Carichi secondo DIN EN 1991-1; terrazze su tetti = 4 kN/m²; terrazze in spazi pubblici = 5 kN/m²

^{d)}Carico utile secondo SIA 261 per balconi e terrazze uso privato = 3 kN / m²



ACCESSORI PROFILI MODULARE IN ALLUMINIO EVO

Connettore EVO per profili modulari in alluminio



Art. no.	Dimensione [mm] ⁰⁾	Materiale	Pz./conf.*
975611	24 x 200 x 50	Alluminio	10

⁰⁾Altezza x larghezza x lunghezza

*Incl. 4 viti autoperforanti per ogni raccordo

NOTA

L'estremità del profilo deve essere sempre posizionata direttamente sopra un appoggio o supporto



Esempio di fissaggio di un connettore EVO per profili in alluminio

Connettore angolare EVO

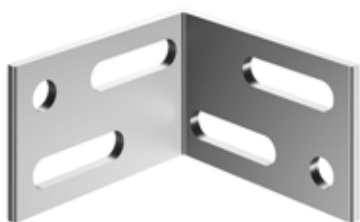

Art. no.	Dimensione [mm] ⁰⁾	Materiale	Pz./conf.
975612-10	40 x 40 x 25	Alluminio	10*
975612-200	40 x 40 x 25	Alluminio	200**

⁰⁾Altezza x lunghezza x larghezza

* Incl. 40 viti, ** Incl. 800 viti



Esempio di applicazione Eckverbinder EVO

Angolare di connessione a parete EVO



Art. no.	Dimensione [mm]	Materiale	Pz./conf.*
975627	100 x 30	Alluminio	10

Fornitura inclusiva di 1 vite autofilettante per ogni angolare di connessione a parete per fissaggio su profili modulari in alluminio EVO.

L'angolare di connessione a parete EVO è perfettamente idoneo come elemento bloccaggio per la sottostruttura in alluminio di una terrazza. L'angolare consente il fissaggio diretto del profilo modulare in alluminio EVO sulla parete. Per ogni profilo in alluminio sono necessari due angolari di connessione a parete EVO. I fori allungato dell'angolare di connessione a parete consentono una libera dilatazione della sottostruttura, evitando così eventuali slittamenti della stessa.

CARATTERISTICHE

- Diametro del foro allungato: 6 mm o 7 mm
- Lunghezza del foro allungato: 15 mm
- Spessore del materiale: 3 mm





ELEMENTO ANGOLARE PER PESO SUPPLEMENTARE

per la sicurezza di posizionamento delle terrazze

Soprattutto **quando si usano rivestimenti di terrazze leggeri**, come ad es. tavole in WPC, l'umidità o il calore accumulato possono **causare piegature o deformazioni**. Con l'aiuto del nostro elemento angolare possono essere aggiunti carichi supplementari sotto forma ad es. **di pesanti lastre di pietra all'interno della sottostruttura**, per contrastare una possibile deformazione.

Elemento angolare per peso supplementare



Art. no.	Dimensione [mm] ¹⁾	Materiale	Pz./conf.*
945061	40 x 60 x 40	Aluminium	10

¹⁾Altezza x larghezza x profondità

*Per il fissaggio dell'elemento angolare ai profili, consigliamo la nostra vite autoforante (954068). Diese sind nicht im Lieferumfang enthalten.

VANTAGGI / CARATTERISTICHE

- Offre una protezione preventiva dalla possibile deformazione della terrazza
- Serve a fissare la posizione della terrazza
- Compatibile con il nostro profilo di sistema EVO e il nostro sistema portante HKP

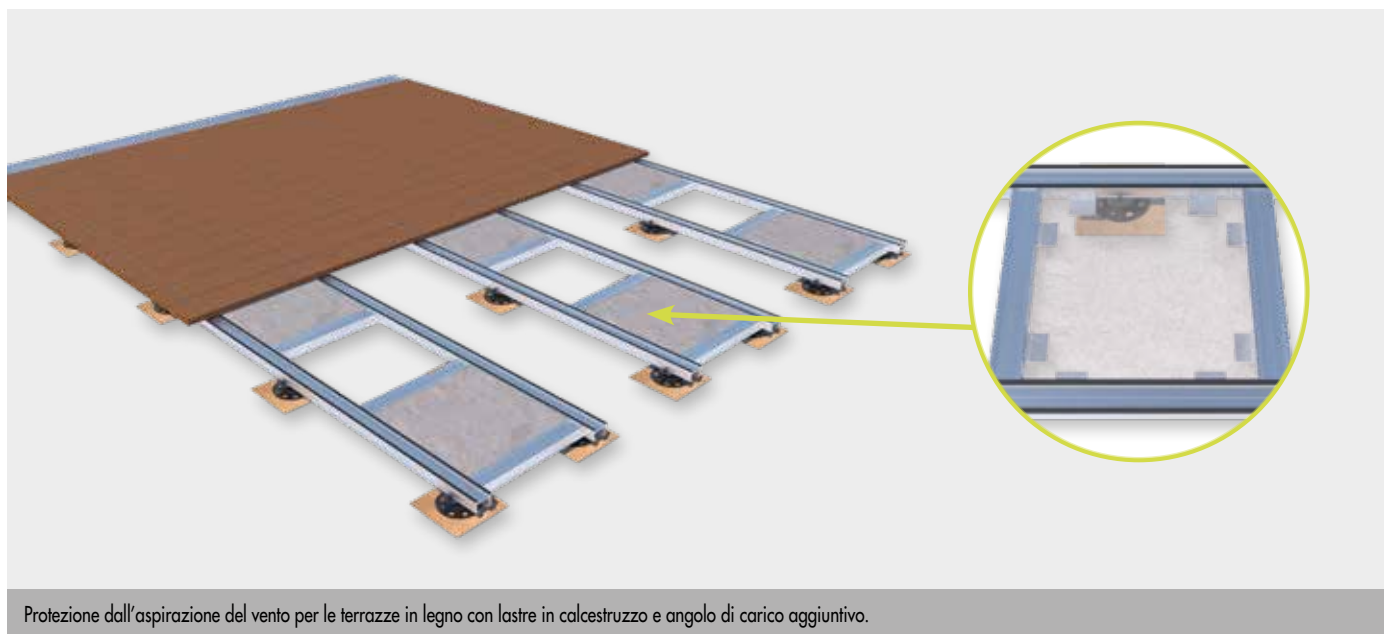

Protezione dall'aspirazione del vento per le terrazze in legno con lastre in calcestruzzo e angolo di carico aggiuntivo.



SISTEMA DI GUIDA DELL'ACQUA EVODRY

Per creare con estrema facilità una superficie sigillata

Il **sistema di guida dell'acqua EVODry** di Eurotec è un sistema di posa impermeabile per **balconi e terrazze**. In particolare nel caso delle terrazze, l'umidità raggiunge velocemente la sottostruttura non protetta e la distrugge più rapidamente di quanto accade in presenza del rivestimento per terrazze. Inizia quindi un processo di putrefazione inarrestabile. Con il sistema di deviazione dell'acqua EVODry viene impedito l'avvio di tale processo. Il sistema **di posa sigilla completamente** scendendo verso il basso e quindi la sottostruttura viene ulteriormente **protetta da sporco e crescita di piante**. La lunga durata della terrazza in questo caso viene notevolmente aumentata.

Guide EVODry



Art. no.	Descrizione prodotto	Dimensione [mm] ⁰⁾	Materiale	Pz./conf.*
975681	Guide EVODry	14 x 45 x 4000	Alluminio, nero	1
100547*	Nastro sigillante EVODry	50000	TPE-S, nero	1

⁰⁾Altezza x larghezza x lunghezza

*Le guarnizioni sono incluse nella fornitura.

VANTAGGI

- Deviazione mirata dell'acqua
- Protezione della sottostruttura da umidità, sporco e crescita di piante
- Maggiore durata di vita della sottostruttura

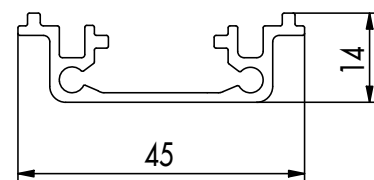

Clip EVODry



Art. no.	Dimensione [mm] ⁰⁾	Materiale	Pz./conf.*
975683	23 x 50 x 115	Plastica	10

⁰⁾Altezza x larghezza x lunghezza

La clip EVODry fissa le guide EVODry in posizione, in modo che non scivolino.

DISEGNO TECNICO: STRUTTURA

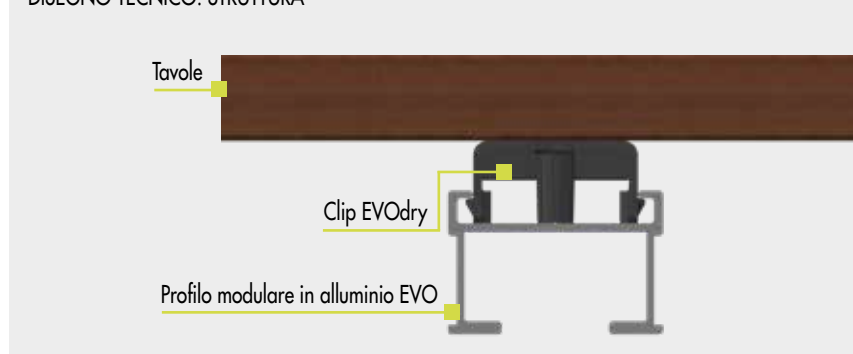

Terminale di chiusura EVODry



Art. no.	Dimensione [mm] ⁰⁾	Materiale	Spessore del materiale [mm]	Pz./conf.*
975682	12 x 35	Aluminium	1,5	10

⁰⁾Altezza x larghezza

*Le viti sono incluse nella fornitura.

Il terminale di chiusura EVODry può essere applicato su di un lato e assicura che l'acqua ad es. scorra in modo mirato in una grondaia.

Clip EVOdry diritta

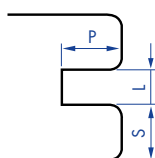

Art.-No.	Denominazione	Dimensione [mm] ^{a)}	Materiale	Pz./conf.*
975693	Clip EVOdry diritta	26,5 x 22 x 34	Plastica/A2, nero	100

^{a)}Altezza x lunghezza x larghezza

Le clip EVOdry sono adatte per il fissaggio invisibile.

Il supporto modulare clip EVOdry diritta è adatto per tavole con la seguente geometria di scanalatura:

Profondità P della scanalatura:	Larghezza L della scanalatura:	Spessore S delle pareti della scanalatura:
≥ 7,5 mm	≥ 2,0 mm	≥ 7,0 – 10,0 mm

L'idoneità del tipo di legno deve essere eventualmente confermata dal produttore o fornitore del legno.

Clip EVOdry piegata

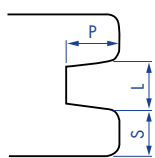

Art.-No.	Denominazione	Dimensione [mm] ^{a)}	Materiale	Pz./conf.*
975696	Clip EVOdry piegata	26,5 x 21 x 34	Plastica/A2, nero	100

^{a)}Altezza x lunghezza x larghezza

Le clip EVOdry sono adatte per il fissaggio invisibile.

Il supporto modulare clip EVOdry dpiegata è adatto per tavole con la seguente geometria di scanalatura:

Profondità P della scanalatura:	Larghezza L della scanalatura:	Spessore S delle pareti della scanalatura:
≥ 7,5 mm	≥ 4,0 mm	≥ 7,0 – 10,0 mm

L'idoneità del tipo di legno deve essere eventualmente confermata dal produttore o fornitore del legno.

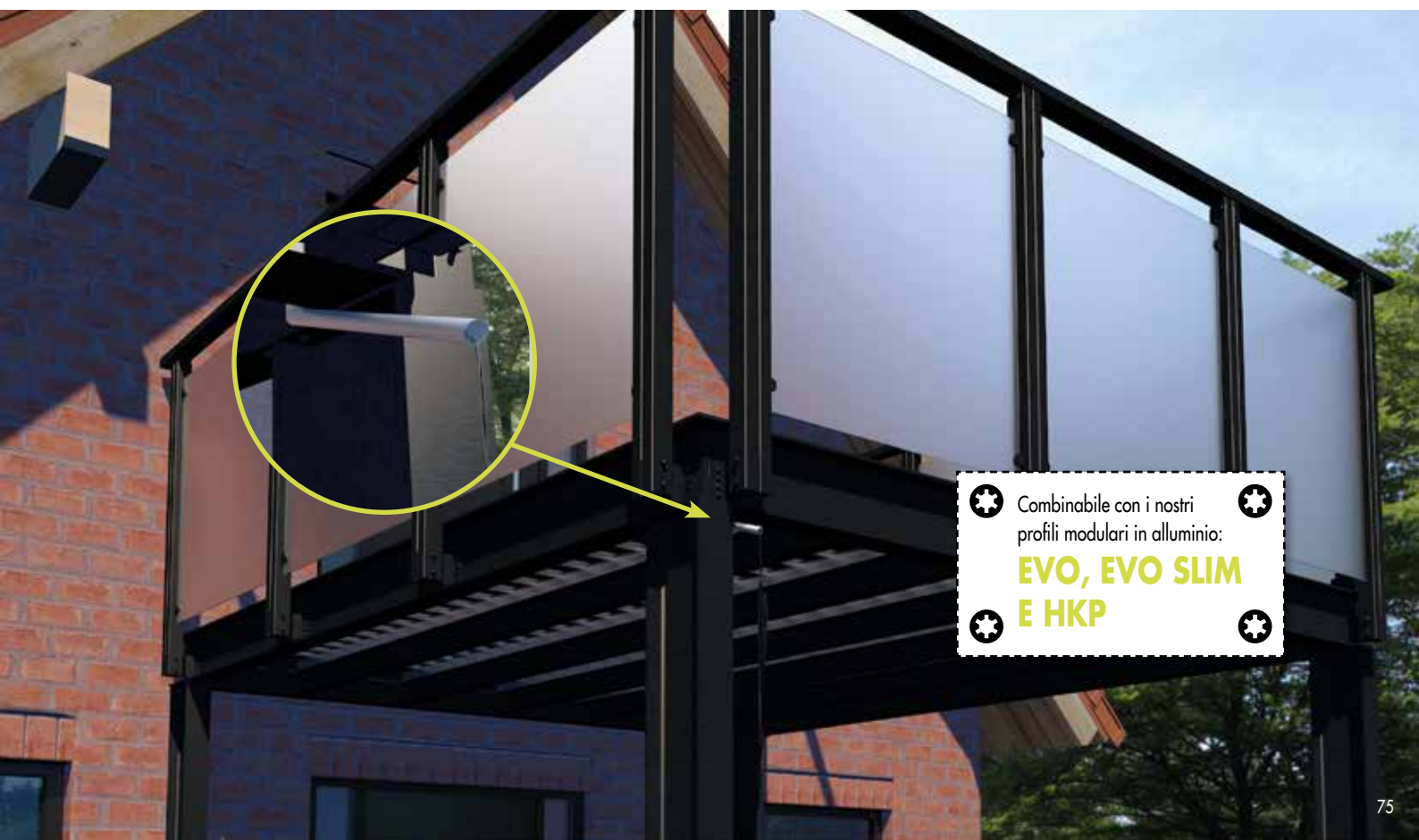

 Combinabile con i nostri
 profili modulari in alluminio:
EVO, EVO SLIM
E HKP

FISSAGGIO DEL SISTEMA DI GUIDA DELL'ACQUA EVODRY – VISIBILE

1 Fissare con un clic i supporti **EVODry** nella guida.



2 Distribuire i supporti **EVODry** in maniera uniforme.



3 Inserire le guide **EVODry** nei supporti **EVODry**.

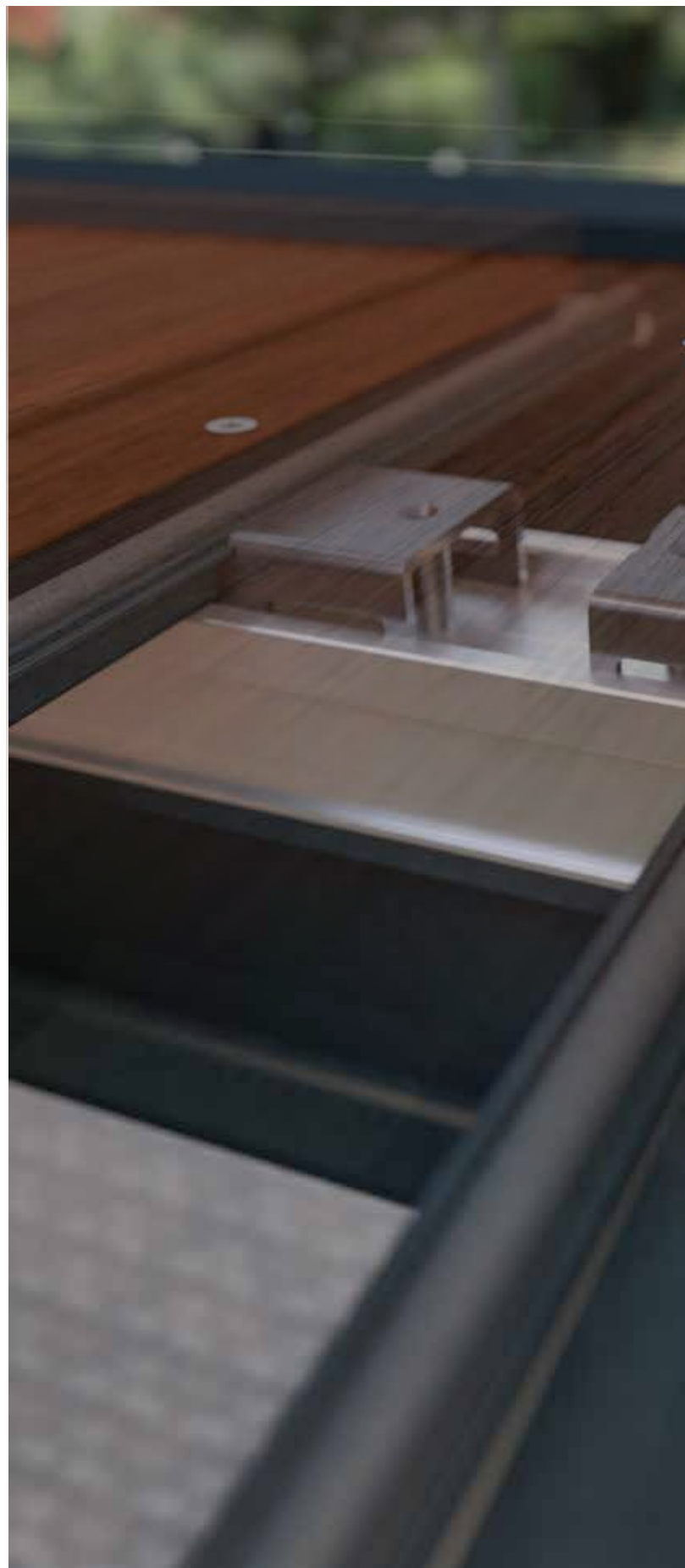



- 4** Se si utilizzano tavole di 25 mm di altezza, fissarle con una vite auto perforante per profili (Lunghezza 61 mm).

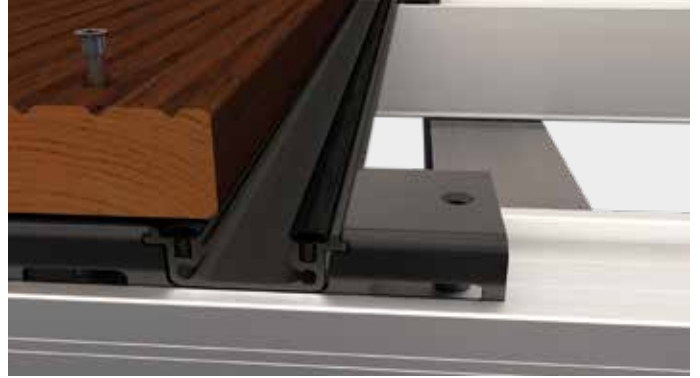

- 5** Rispettare la larghezza di fuga e posare la tavola successiva.



FISSAGGIO DEL SISTEMA DI GUIDA DELL'ACQUA EVODRY – NON VISIBILE

1 Fissare con un clic i supporti **EVODry** nella guida.



2 Distribuire i supporti **EVODry** in maniera uniforme.



3 Inserire le guide **EVODry** nei supporti **EVODry**.





- 4** Fissare con un clic le clip EVOdry nella guida EVOdry e posizionarle a una distanza di 30 – 40 cm.



- 5** Spingere la guida EVOdry con le clip EVOdry nella tavola e fissarle con una vite autoperforante per profili (Lunghezza 41 mm).



- 6** Inserire la seconda tavola nella piastra di supporto della clip EVOdry e fissare quest'ultima con la vite della clip EVOdry.

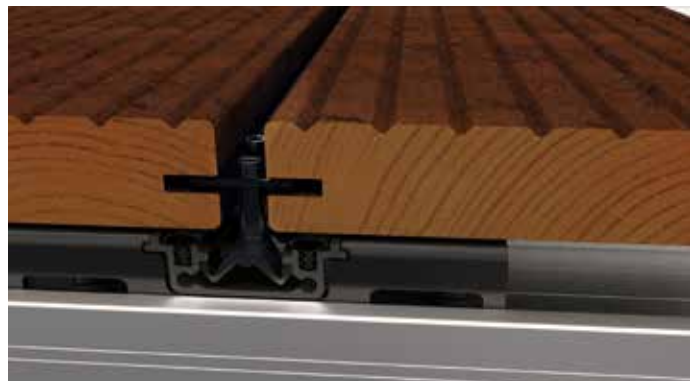

PROFILO MODULARE IN ALLUMINIO EVO SISTEMA MODULARE – TERRAZZE IN LEGNO

Sughero di protezione del tetto

Piede regolabile PRO

Adattatore a scatto 60

Vite autoforante per profilo

Profilo modulare
in alluminio EVO

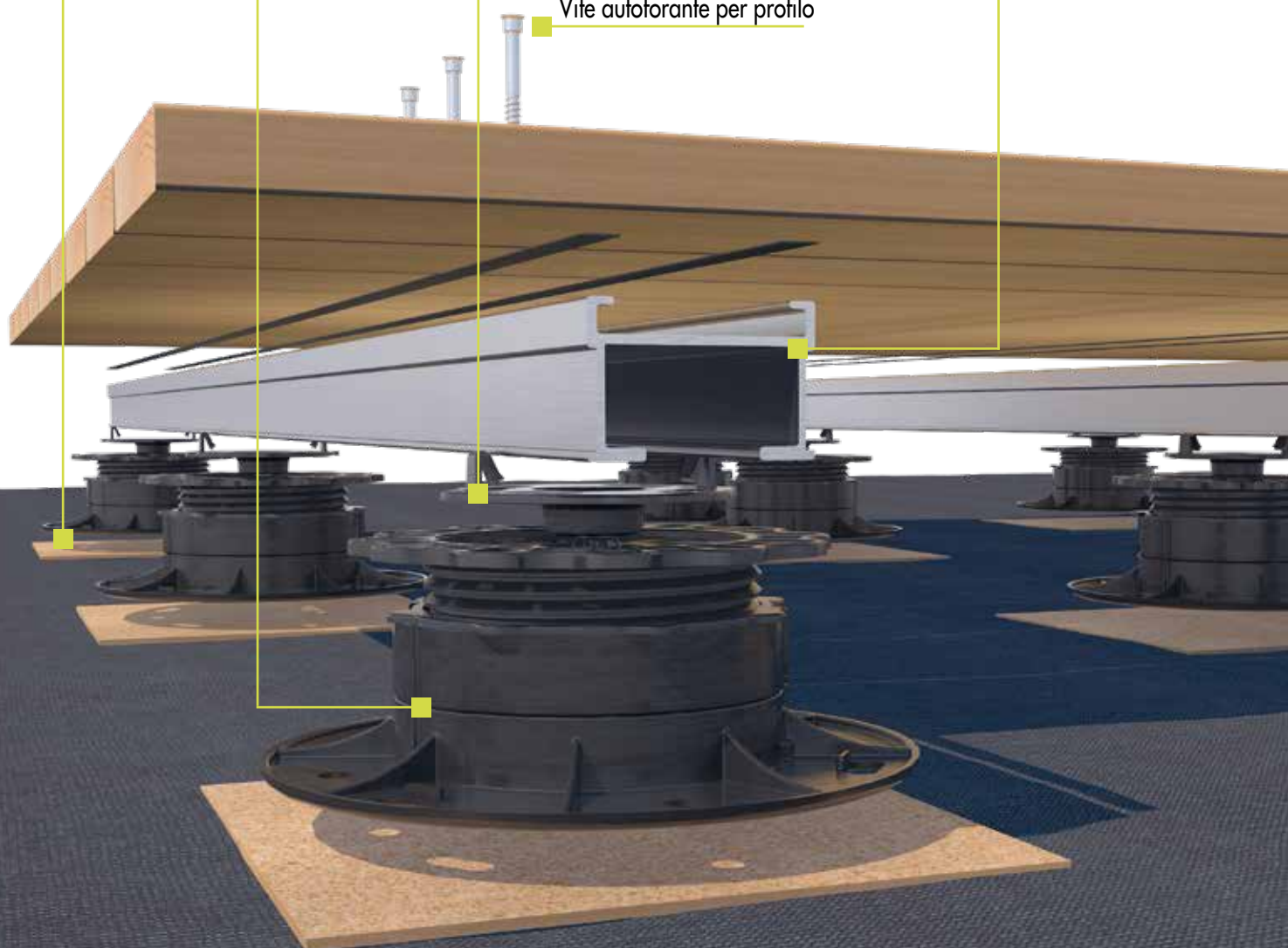

PROFILO MODULARE IN ALLUMINIO EVO SISTEMA MODULARE – TERRAZZE IN PIETRA

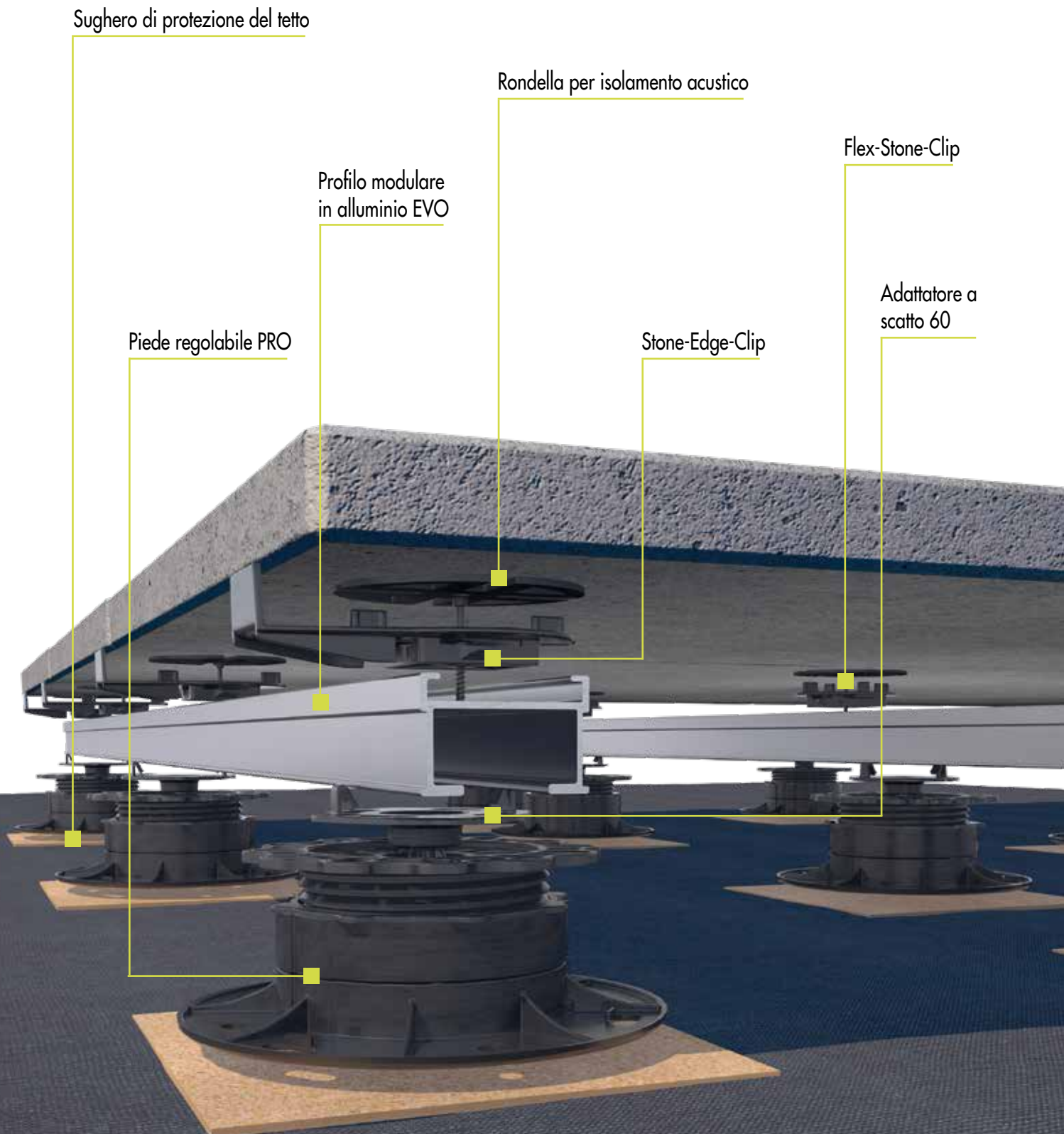

SISTEMA STONE DELLA EUROTEC

Costruire terrazze non è mai stato così facile!

SISTEMA DI POSA MULTIFUNZIONALE

Numerose possibilità! Adatto per tutte le usuali coperture di terrazze!

Il nuovo sistema di posa multifunzionale Stone-System della Eurotec riduce al minimo il carico di lavoro necessario per la costruzione di terrazze. Un vantaggio eccezionalmente pratico di questo sistema consiste nella possibilità di combinare diversi di tipi di coperture per terrazze.

Gli unici requisiti necessari sono una base stabile, il sistema Stone della Eurotec e le prescelte coperture per terrazze.

VANTAGGI

- Particolarmente efficiente sotto il profilo economico
- Montaggio semplice e rapido
- Possibilità di combinazione delle lastre di pietra con (p.es.) tavole in legno o in WPC
- Esatta geometria delle fughe
- Lunga durata
- Elevata capacità portante certificata



Per ulteriori informazioni sul Sistema Stone, si prega di guardare il video applicativo sul nostro canale YouTube

o scaricare l'opuscolo del Sistema Stone:
www.eurotec.team/it/cataloghi





SOLO 8 FASI DI LAVORAZIONE PER LA PERFETTA REALIZZAZIONE DI UNA TERRAZZA DA SOGNO

1 Selezione dei materiali/determinazione della quantità

2 Preparazione della superficie di posa

3 Posizionamento dei piedi regolabili PRO



4 Applicazione a scatto del **profilo modulare EVO** in alluminio sui **piedi regolabili** e successiva estensione sull'intera larghezza della terrazza mediante il **connettore EVO per profili modulari in alluminio**.



5 Applicazione delle traverse di rinforzo trasversale della sottostruttura mediante l'impiego dei **connettori angolari EVO**



6 Applicazione a scatto delle **Stone-Edge-Clip** (sui bordi) e dei **Stone-Clips** sul **profilo modulare EVO in alluminio** (interno alla sottostruttura)



7 Inserimento della prima lastra di pietra e verifica delle distanze

8 Dopo il livellamento della sottostruttura – eseguibile in modo facile e preciso grazie ai **piedi regolabili** – si devono solo inserire le restanti lastre di pietra per terminare con successo il proprio lavoro.

ACCESSORI PER IL SISTEMA MULTIFUNZIONALE SISTEMA STONE

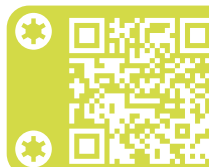

Flex-Stone-Clip



Art. no.	Dimensioni del segmento distanziale [mm] ⁽¹⁾	Pz./conf.*
975602	8 x 14 x 4	200

⁽¹⁾Altezza x lunghezza x larghezza

*Per il fissaggio consigliamo le viti auto perforante per profili in alluminio. Queste viti non sono comprese nella fornitura.

Applicazione a scatto sui profili modulari EVO in alluminio interni alla sottostruttura

Nota

L'elasticità della nuova Flex-Stone-Clip consente la compensazione (fino a 2 mm) delle tolleranze di lavorazione delle lastre in pietra.



Esempio di applicazione: Flex-Stone-Clip

Stone-Edge-Clip



Art. no.	Dimensioni del segmento distanziale [mm] ⁽¹⁾	Pz./conf.*
975603	8 x 14 x 4	50

⁽¹⁾Altezza x lunghezza x larghezza

*Nella fornitura è compresa una vite per ogni clip

Applicazione a scatto sui profili modulari EVO in alluminio disposti sui bordi della sottostruttura

Le Stone-Edge-Clip vengono fissate con una vite sugli elementi perimetrali della sottostruttura in alluminio e assolvono allo scopo di prevenire lo slittamento di singole lastre di pietra. Al centro delle clip è presente un apposito canale di avvitamento.



Esempio di applicazione: Stone-Edge-Clip

Vite auto perforante per profili in alluminio



Art. no.	Dimensione [mm]	Inserto	Pz./conf.
645026	4,2 x 35	TX15 •	100

CONSIGLIO PER IL SUPPORTO DI RIVESTIMENTI IN PIETRA

Supporto su profili modulari in alluminio

Se per una terrazza in pietra non viene realizzato un numero sufficiente di punti di appoggio, **in caso di sollecitazione è possibile una rottura delle pietre**. Per questa ragione le dimensioni delle lastre in pietra determinano la combinazione di **rinforzi longitudinali e trasversali dei profili modulari in alluminio**, nonché l'applicazione di **Flex-Stonec-Clip e Stone-Edge-Clip**. Le figure seguenti rappresentano differenti dimensioni d'esempio del supporto di volta in volta necessario e possono essere utilizzate come riferimento per realizzare correttamente la sottostruttura in alluminio.



60 x 60 cm

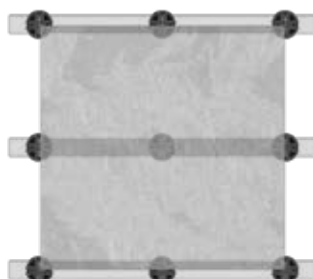

80 x 80 cm

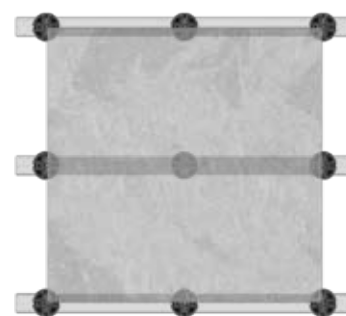

90 x 90 cm



80 x 90 cm



120 x 40 cm



120 x 60 cm

Importante

Osservare le istruzioni del produttore per il supporto delle lastre in pietra! L'uso del nostro sistema non esonera i progettisti/ installatori dall'informarsi sulle istruzioni del produttore di altri prodotti (costruiti in combinazione con il nostro sistema).



90 x 60 cm

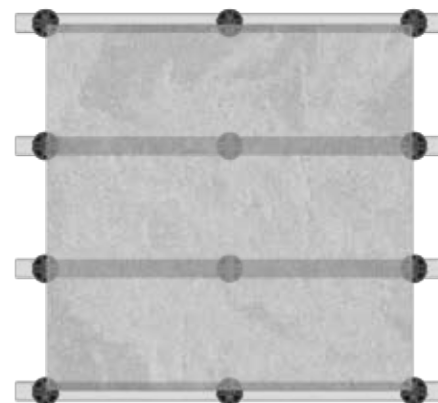

120 x 120 cm

ACCESSORI PER SUPPORTARE LA PAVIMENTAZIONE DELLA TERRAZZA

Montante trasversale EVO



Art. no.	Descrizione	Materiale	Dimensione [mm] ^{e)}	Pz./conf.
975666	Montante trasversale EVO	Alluminio	60 x 40 x 340	1

^{e)} Altezza x larghezza x lunghezza modulo

Il nostro montante trasversale è l'integrazione ottimale dei nostri profili in alluminio. Grazie agli angolari già premontati, il montaggio viene ulteriormente semplificato.

VANTAGGI

- Facile e rapido montaggio
- Realizzazione più rapida di terrazze
- Il montante trasversale prefabbricato ti permette di evitare il costoso taglio dei profili in cantiere
- La prefabbricazione pulita garantisce un montaggio professionale

INDICAZIONI DI UTILIZZO

I montanti trasversali possono essere utilizzati solo a una distanza tra gli assi di 40 mm.



Esempio di applicazione montante trasversale EVO



Sottostruttura con piede regolabile PRO, profili modulari in alluminio EVO e montanti trasversali EVO

Set di clip di supporto

Serve per supportare la pavimentazione della terrazza



FORNITO IN DOTAZIONE

- 2 x Clip di supporto
- 2 x Kork-Pads
- 2 x BiGHTY viti autoforante 4,8 x 25 mm
- 2 x Alluminio Vite autoforante per profilo 4,2 x 35 mm

Art. no.	Abmessungen [mm] ⁰⁾	Materiale	Pz./conf.
945970	40 x 93,7 x 50	Polipropilene copolimero (PP-C)	3

⁰⁾Altezza x profondità x larghezza

Il set serve per supportare la pavimentazione della terrazza, ed è un'alternativa flessibile e di valore elevato agli interventi di supporto in quanto impedisce la rottura del lastricato. Possibilità di combinazione con il profilo modulare in alluminio EVO Light come rinforzo trasversale.

VANTAGGI / CARATTERISTICHE

- Impedisce la rapida rottura di lastricati
- Isolamento acustico anticalpestio grazie ai Kork-Pad
- Possibilità di adattamento all'interasse della sottostruttura
- Grazie alle clip di supporto si può ridurre l'utilizzo di piedi regolabili e di profili di sistema in alluminio EVO
- Possibilità di montaggio delle clip tramite sistema a scatto o viti di fissaggio



Rischio aumentato di rottura di singole lastre a causa della mancanza di profili di supporto



Ridotto rischio di rottura dopo il montaggio del set di clip di supporto

MODALITÀ OPERATIVA SET DI CLIP DI SUPPORTO

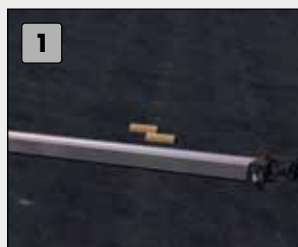

1
Tagliare l'EVO Light alla lunghezza desiderata. Inserire la guida EVO Light nelle clip in plastica e avvitare dal basso con le viti BiGhty in dotazione.

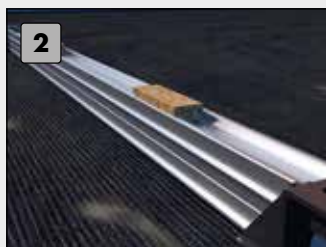

2
Rimuovere la pellicola protettiva del Kork-Pad e incollare nelle guide.



3
Distribuire uniformemente le guide per un supporto ottimale delle lastre di pietra. Fissare con la vite autopoterforante per profili in dotazione Ø 4,2 x 35.



4
Posare le pietre: fatto!

SOTTOSTRUTTURA IN UNA TERRAZZA CON CARICO (VASI PER FIORI)

Per poter caricare ulteriormente la terrazza, la sottostruttura dovrebbe essere irrobustita con rinforzi trasversali supplementari! Con un ulteriore piede regolabile sotto al rinforzo trasversale la load-bearing capacity viene aumentata di conseguenza. Carico a seconda dei punti, ad es. per un vaso di fiori.

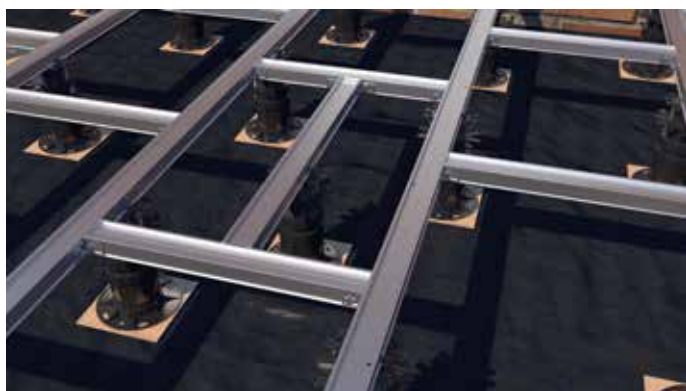
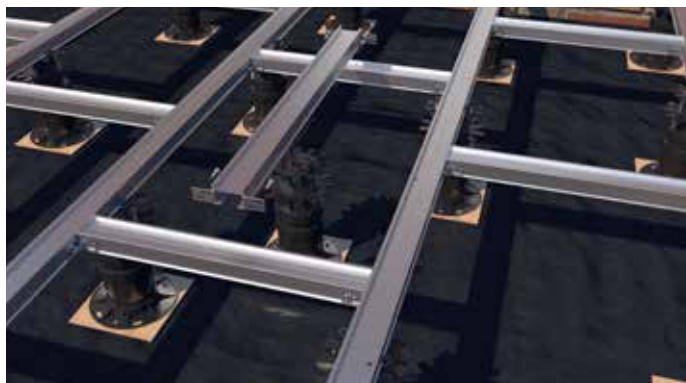



A seconda del carico la sottostruttura deve essere rinforzata in modo che il peso che poggia sulla terrazza sia sufficientemente supportato.

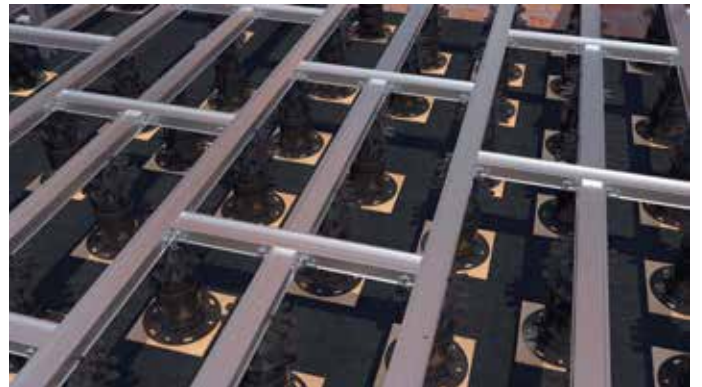
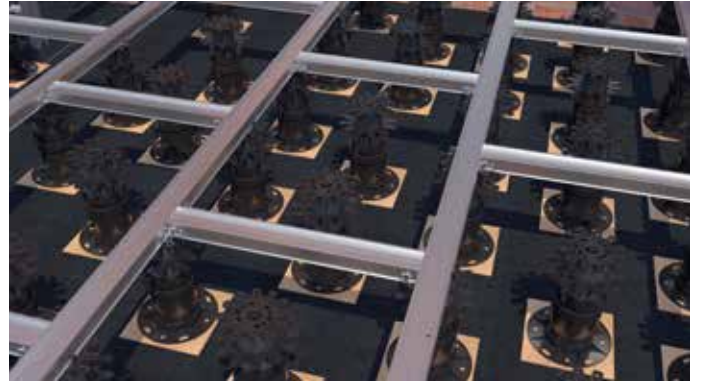

ESEMPI DI UTILIZZO

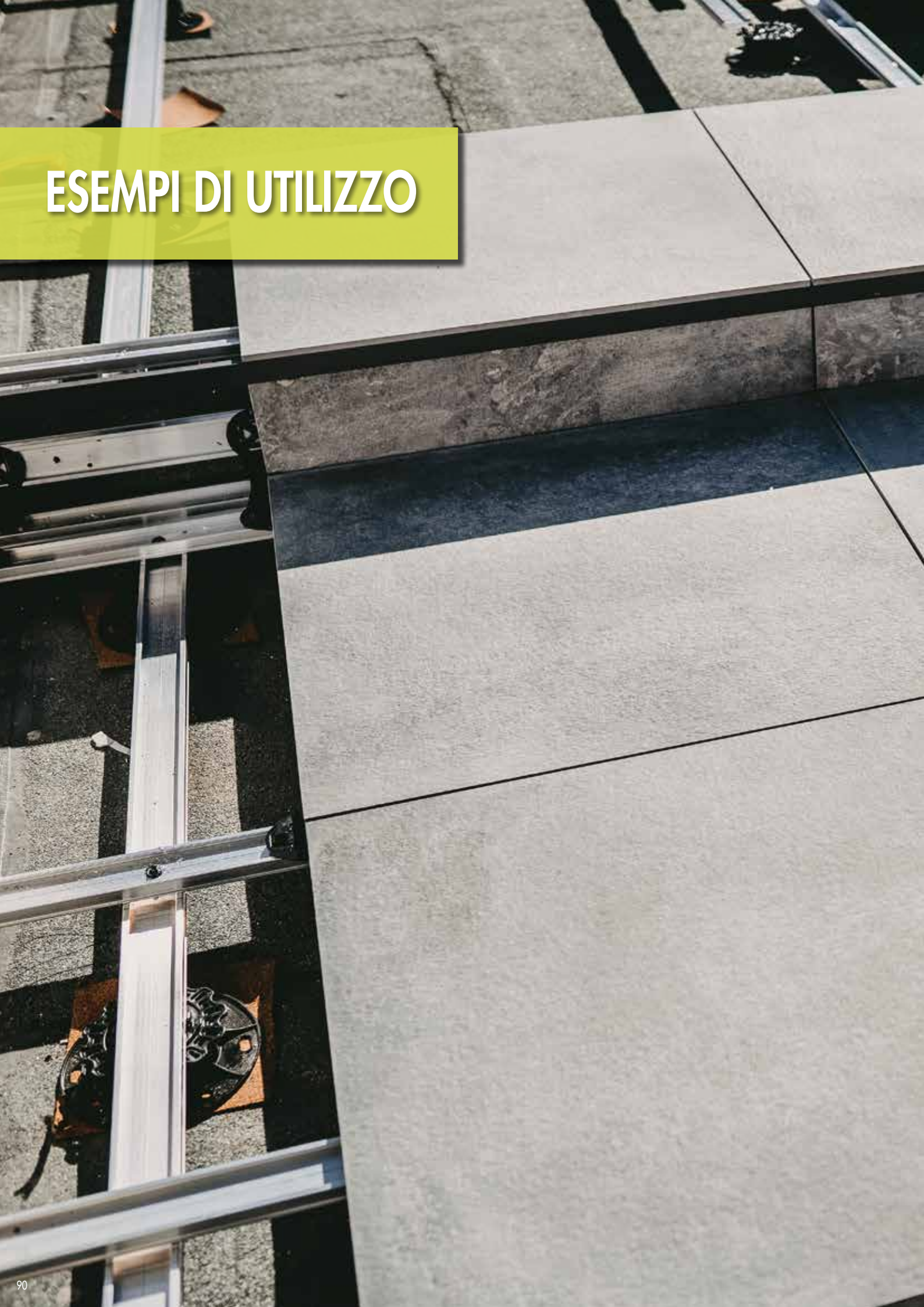



COSTRUZIONE DI UNA SCALA IN PIETRA CON PROFILI MODULARI IN ALLUMINIO EVO

- 1** Realizzare la sottostruttura in entrambi i livelli e collegare con le nostre viti autoperforanti BiGHTY.



- 2** Portare il profilo perimetrale della sottostruttura in alluminio inferiore (975640) alla lunghezza desiderata e avvitarlo alla sottostruttura.



- 3** Portare il profilo perimetrale della sottostruttura in alluminio superiore (975639) alla lunghezza desiderata e avvitarlo alla sottostruttura.

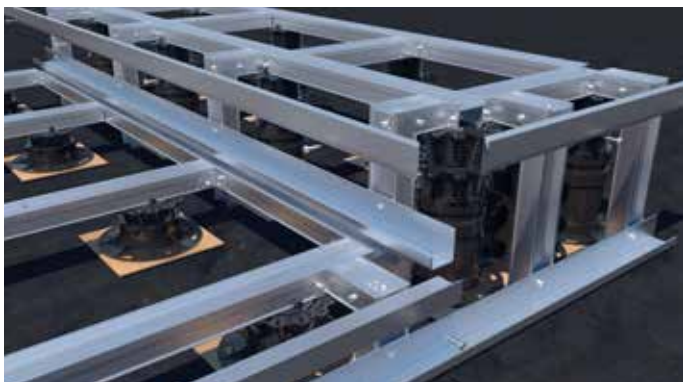



- 4** Distribuire Flex-Stone-Clip (975602) per l'appoggio e Stone-Edge-Clip (975603) per la bordatura e avvitare con la vite per profili in alluminio (645026). Consiglio: Utilizzare anche la nostra lastra anticalpestio Ø 90 (954089).

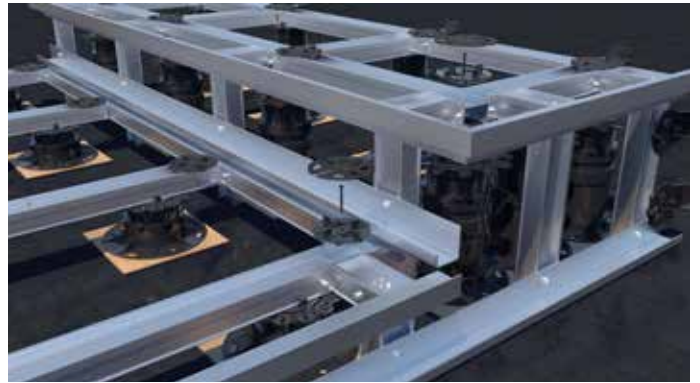

- 5** Inserire le lastre in pietra laterali.

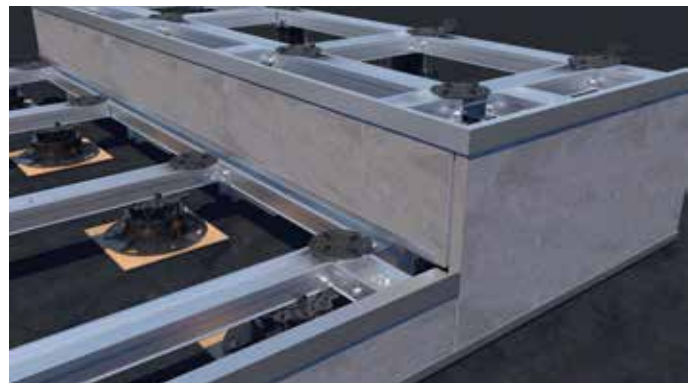

- 6** Fatto!



COSTRUZIONE DI UNA SCALA IN LEGNO CON PROFILI MODULARI IN ALLUMINIO EVO – VARIANTE 1

- 1** Comporre una L con due **profili modulari EVO** e fissare con giunti angolari. Inserire frontalmente la **cerniera 180°** nel **profilo EVO**.

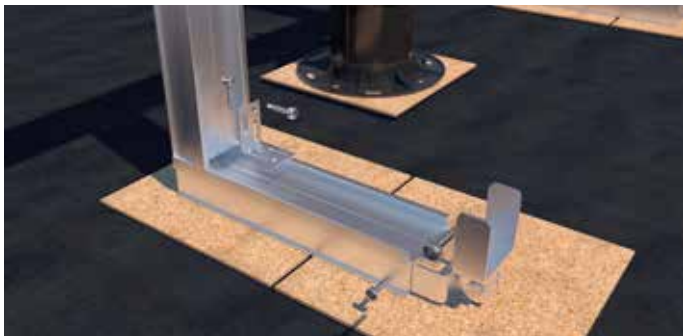

- 2** Tagliare obliquamente due **profili EVO**. Infine collegare i profili e fissare con il giunto angolare. Utilizzare foro e asola.
→ Coefficiente di dilatazione alluminio

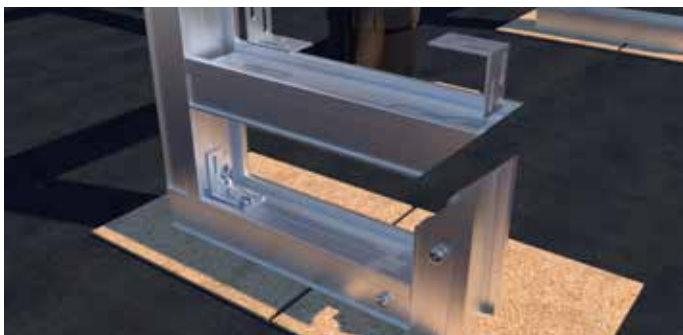

- 3** Fissare il gradino della scala con la **cerniera 90°** alla sottostruttura in alluminio.

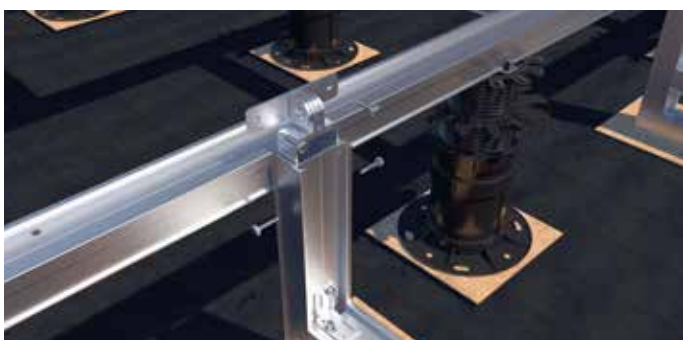

- 4** Fatto!

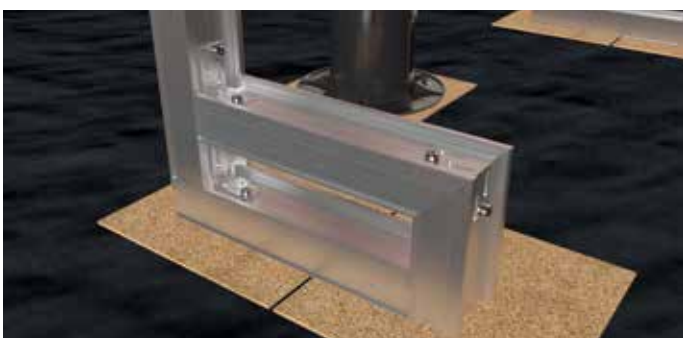

COSTRUZIONE DI UNA SCALA IN LEGNO CON PROFILI MODULARI IN ALLUMINIO EVO – VARIANTE 2

ESEMPIO DI SOTTOSTRUTTURA IN LEGNO CON IL NASTRO PROTETTIVO DEL LEGNO PROTECTUS

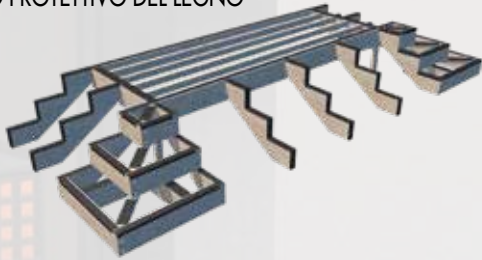

1 Collegare i sistemi modulari in alluminio EVO con **cerniera 180°**. Fissare con il giunto angolare come descritto (per superficie calpestabile).

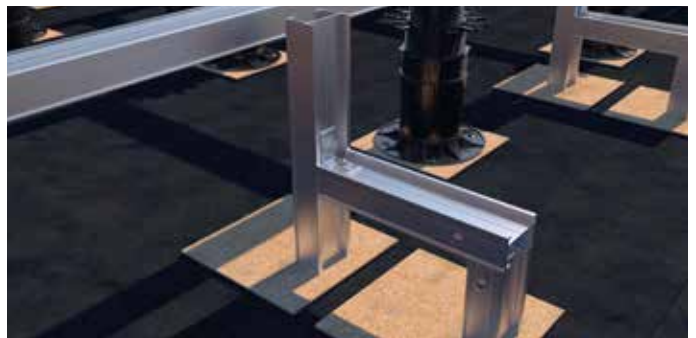
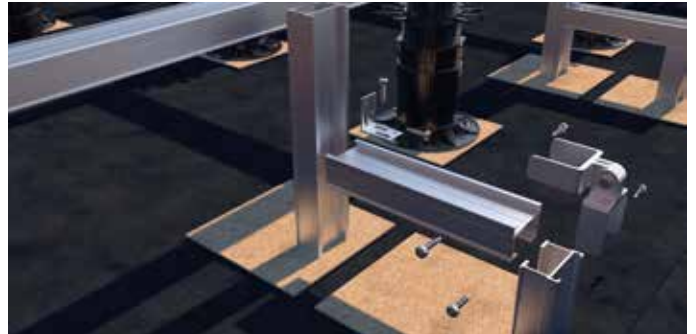

2 Posizionare la **cerniera 90°** nel profilo modulare EVO e fissare alla sottostruttura in alluminio.

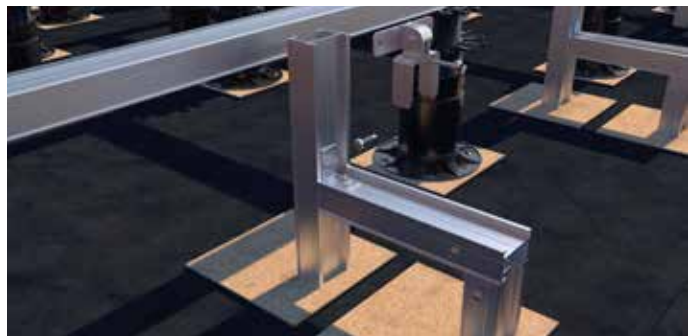

3 Fatto!

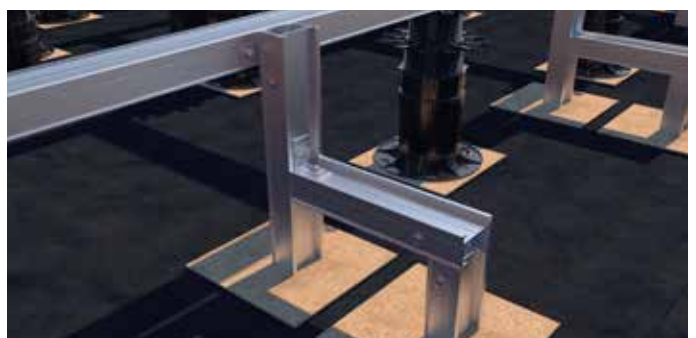

COSTRUZIONE DI UNA SCALA IN LEGNO CON PROFILI MODULARI IN ALLUMINIO EVO E PIEDI REGOLABILI – VARIANTE 3

- 1** Fissare il profilo modulare in alluminio sul piede regolabile. Fissare il profilo tagliato a misura frontalmente con la **cerniera 180°**.

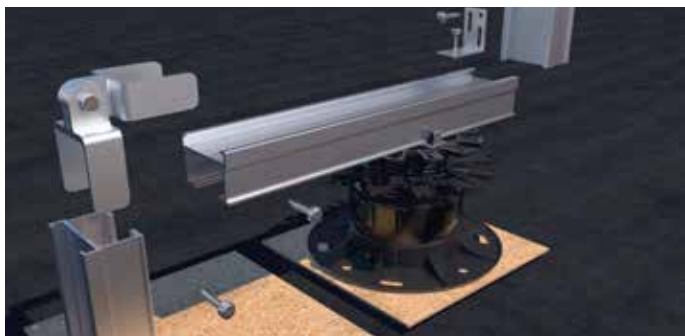

- 2** Fissare il profilo successivo per l'altezza del passo con giunto **angolare EVO**.



- 3** Per ulteriori gradini ripetere le fasi di montaggio.



COSTRUZIONE DI UNA SCALA CON PROFILI MODULARI IN ALLUMINIO EVO-ANGOLO



1 Collegare e fissare i sistemi modulari in alluminio con cerniera 180° ed elemento di bloccaggio EVO.

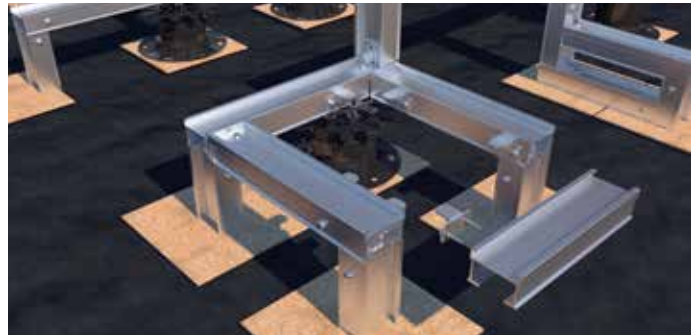
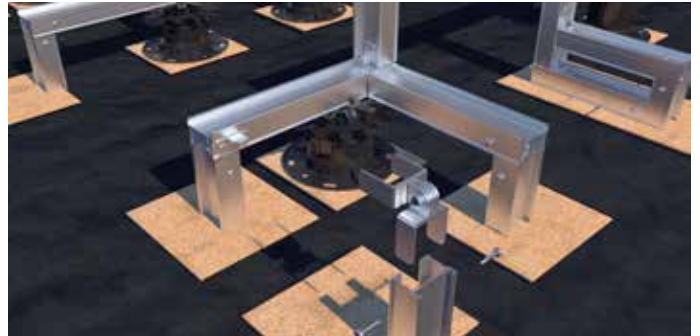

2 Comporre in un quadrato i sistemi modulari in alluminio.

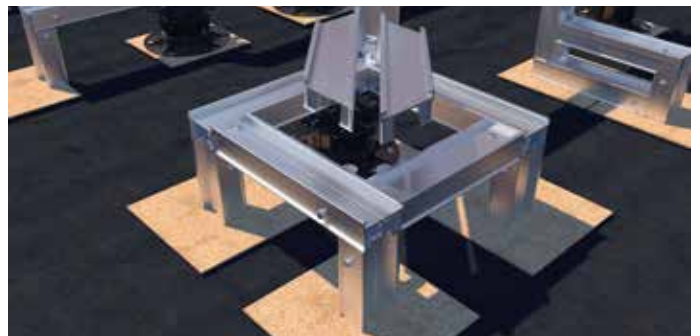

3 Fatto!

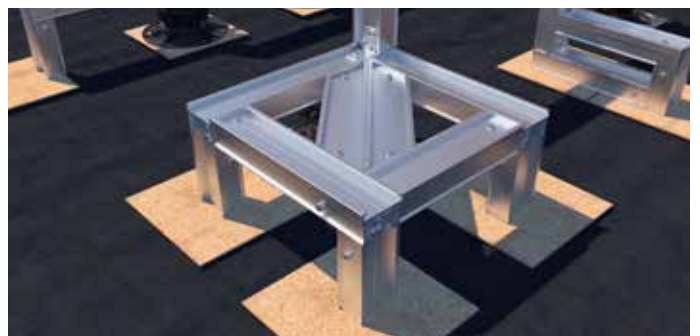

COSTRUZIONE DI UNA RAMPA

- 1** Inserire le cerniere 180° nel profilo modulare in alluminio EVO e avvitare con una vite autoforante. Posizionare i piedi regolabili il più possibile vicino al collegamento rampa.



- 2** Collegare il profilo modulare in alluminio EVO frontalmente con cerniera 180° e avvitare con una vite autoforante.





- 3** Per un collegamento pulito, i **profili modulari in alluminio EVO** possono essere smussati.

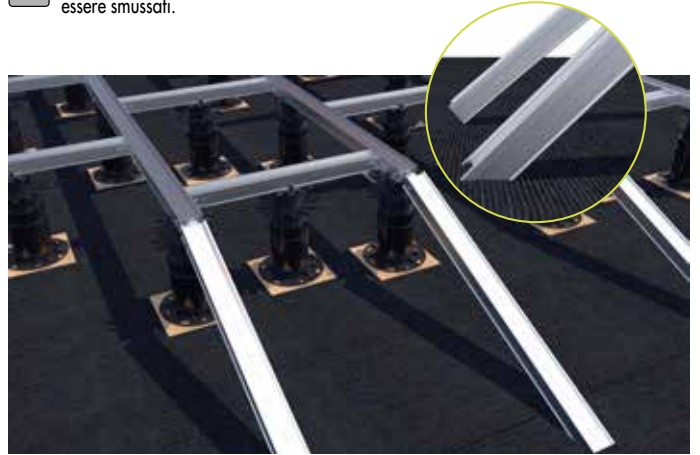

- 4** Rinforzare la struttura della rampa con ulteriori rinforzi trasversali. Con il rinforzo la sottostruttura della rampa diventa un sistema chiuso.

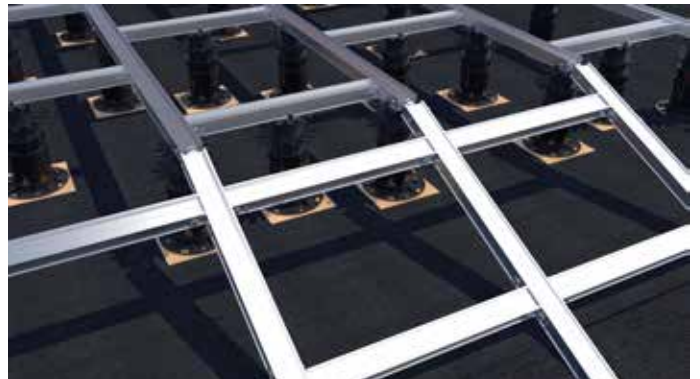

ACCESSORI PER LA COSTRUZIONE DI SCALE / RAMPE

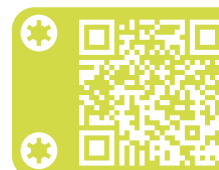

Cerniera EVO 90°



Art. no.	Dimensione [mm] ^{a)}	Materiale	Pz./conf.*
975623	23,5 x 84,0 x 100	Zinco pressofuso	4

^{a)}Altezza x lunghezza x larghezza

*Per il fissaggio consigliamo le viti autoperforanti BiGHTY PH (954068). Queste viti non sono comprese nella fornitura.

VANTAGGI

- Per il collegamento di profili modulari in alluminio
- Cerniera liberamente girevole
- Per angoli fino a 90°
- Posizionamento individuale nel profilo modulare EVO
- Rivetto è realizzato in acciaio inossidabile A2 secondo DIN6791



Esempio di applicazione cerniera EVO 90°

Cerniera EVO 180°



Art. no.	Dimensione [mm] ^{a)}	Materiale	Pz./conf.*
975624	23,5 x 131,5 x 49,25	Zinco pressofuso	4

^{a)}Altezza x lunghezza x larghezza

*Per il fissaggio consigliamo le viti autoperforanti BiGHTY PH (954068). Queste viti non sono comprese nella fornitura.

VANTAGGI

- Per il collegamento di profili modulari in alluminio
- Cerniera liberamente girevole
- Per angoli fino a 180°
- Posizionamento individuale nel profilo modulare EVO
- Rivetto è realizzato in acciaio inossidabile A2 secondo DIN6791



Esempio di applicazione cerniera EVO 180°

Elemento di bloccaggio EVO



Art. no.	Dimensione [mm] ^{a)}	Spessore [mm]	Materiale	Pz./conf.*
975622	27,5 x 49 x 23,5	2,5	Zinco pressofuso	10

^{a)}Altezza x lunghezza x larghezza

*Le viti sono incluse nella fornitura

L'elemento di bloccaggio EVO costituisce una semplice e facile soluzione per il collegamento dei profili modulari in alluminio Eurotec EVO. Grazie all'elemento di bloccaggio EVO, i profili in alluminio possono essere collegati fra loro con un raggio compreso tra 30° e 90°.

VANTAGGI

- Versatilità d'impiego
- Resistente alla corrosione
- Facilità d'uso

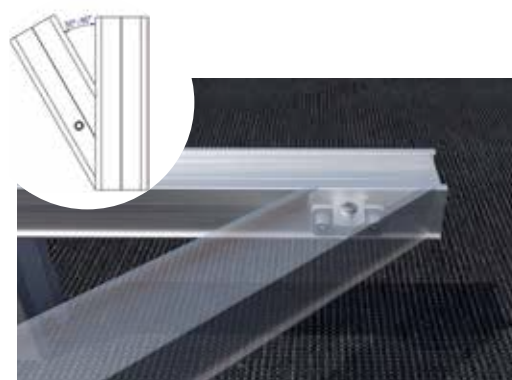

Esempio di applicazione elemento di bloccaggio EVO

Connettore per profili 90°



Art. no.	Dimensione [mm]	Spessore del materiale [mm]	Materiale	Pz./conf.*
944912	52 x 52 x 18,5	2,5	Acciaio, zincato a fuoco	10

*La fornitura comprende anche le viti.

Il connettore per profili 90° serve alla realizzazione di un angolo di 90° collegato ai profili di sistema in alluminio EVO, EVO Light o Eveco. Viene inserito nella cava dei profili e impedisce uno scivolamento durante il processo di avvitamento. Il connettore per profili 90°, contrariamente ad altri angolari, può essere avvitato facilmente sul lato esterno del profilo e non deve essere montato all'interno. Assieme al connettore angolare Eveco garantisce sicurezza e una tenuta supplementare.

VANTAGGI / CARATTERISTICHE

- Montaggio semplice e veloce rispetto a possibilità di fissaggio alternative, in quanto il connettore per profili 90° può essere avvitato al profilo dall'esterno.
- Impiego flessibile
- Resistente alla corrosione



Esempio di applicazione connettore per profili 90°

 Combinabile con i nostri profili modulari in alluminio: 
 **EVO, EVO LIGHT E EVECO** 



Esempio di utilizzo: connettore per profili 90° per il collegamento di due profili modulari in alluminio EVO.

COSTRUZIONE DI UN RIPARO PER TERRAZZA

- 1** Realizzare la sottostruttura. Portare a lunghezza lateralmente in basso il sistema modulare in **alluminio EVO** (975610) e collegare con una **cerniera 180° EVO** (975624).

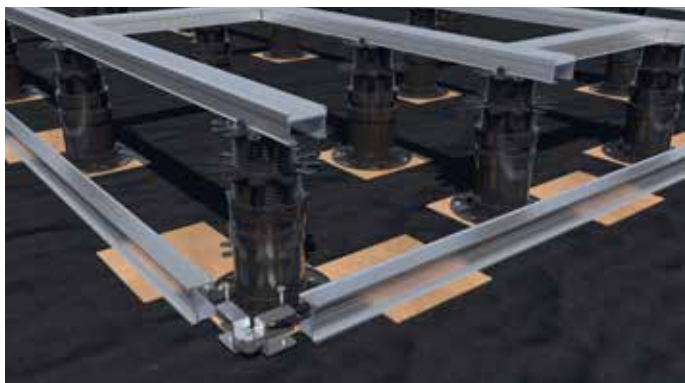

- 2** Applicare profili modulari in alluminio in modo da poter avvitare il riparo. A tale scopo si possono utilizzare le nostre **cerniere 180° EVO** (975624), **cerniere 90° EVO** (975623) e **giunti angolari EVO** (975612-10).

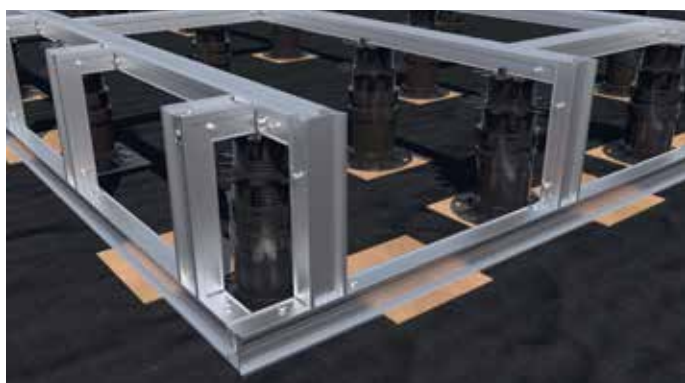



3 Fissare le tavole in legno per profili alla sottostruttura con **viti autoperforanti**.

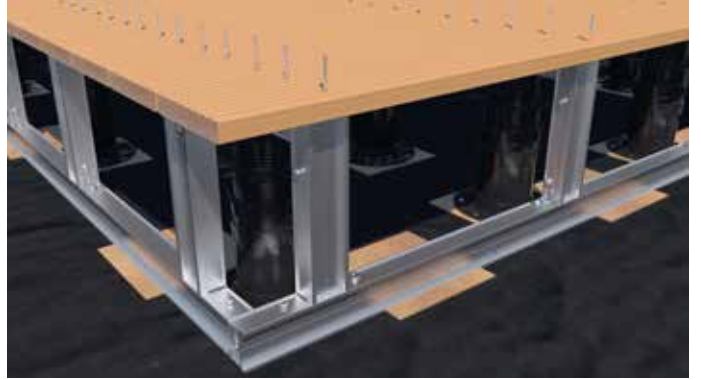

4 Praticare sulle tavole laterali a piacere un taglio a 45° e avvitare nei profili verticali.



5 Fatto!

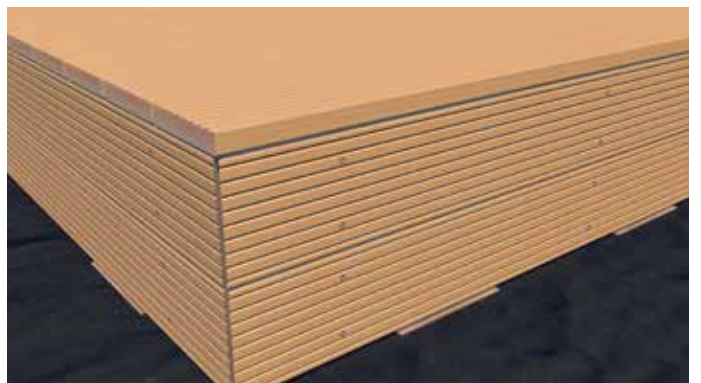

COSTRUZIONE DI UNA TERRAZZA CON ARROTONDAMENTO

1 Posizionare e allineare i **piedi regolabili** sul sughero di protezione del tetto.



2 Fissare i **profili modulari in alluminio EVO** e i rinforzi trasversali con il **giunto angolare EVO**.



3 Posizionare gli elementi laterali prefabbricati.



4 Collegare tra loro gli elementi laterali con il **connettore a cerniera EVO** e fissare al suolo mediante la **piastra angolare per calcestruzzo in alluminio**.



i Nota
Gli elementi laterali per gli arrotondamenti possono essere premontati. Posizionamento semplificato.

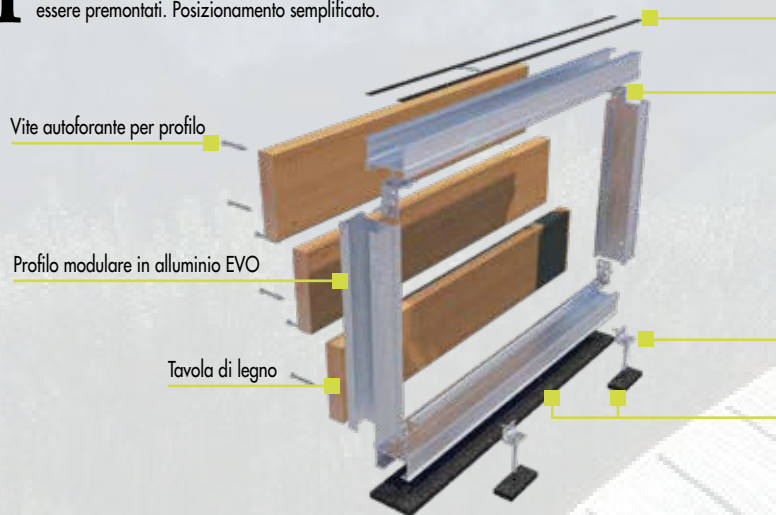

Nastro MaTre

Connettore angolare EVO

Piastra angolare per calcestruzzo in alluminio con vite Thermofix- e vite per calcestruzzo Rock

Rolfi rotolo

5 Applicare sui lati il rivestimento in legno con la vite auto perforante per profili.



6 Posizionare le tavole per terrazze (con vite auto perforante per profili).

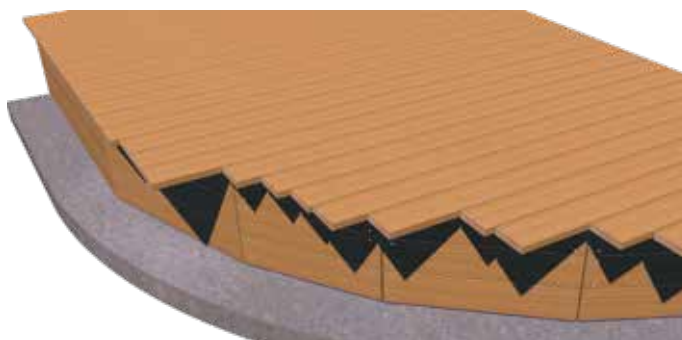

7 Segare l'arrotondamento.



8 Fatto!



La realizzazione di arrotondamenti è anche possibile con i nostri altri profili modulari in alluminio:
EVO LIGHT, EVECO E HKP

ACCESSORI PER LA COSTRUZIONE DI UNA TERRAZZA / VERANDA CIRCOLARE

Connettore cerniera EVO



Art. no.	Dimensione [mm] ⁰⁾	Materiale	Pz./conf.
975750	19 x 12,45 x 131	S235 zincato a caldo	4

⁰⁾ Altezza x larghezza x lunghezza

* Raccogliamo la nostra vite autoforante BiGHTY PH 954090-50.
Non compreso nell'oggetto della fornitura.

Il connettore cerniera EVO è l'elemento di collegamento universale per profili che dovrebbero essere fissati gli uni agli altri in un angolo esterno di 90°. Esso viene avvitato in modo semplice lateralmente ai profili e si adatta quindi in modo flessibile a ogni gradazione personalizzata.

VANTAGGI / CARATTERISTICHE

- Versatilità d'impiego
- Gestione semplice per collegamenti maggiori/inferiori a 90°
- Geometrie poligonali facilmente realizzabili
- Per strutture continuamente calpestabili consigliamo due elementi di bloccaggio per punto d'intersezione.



Grazie al connettore cerniera EVO si possono collegare profili nelle più disparate angolature.

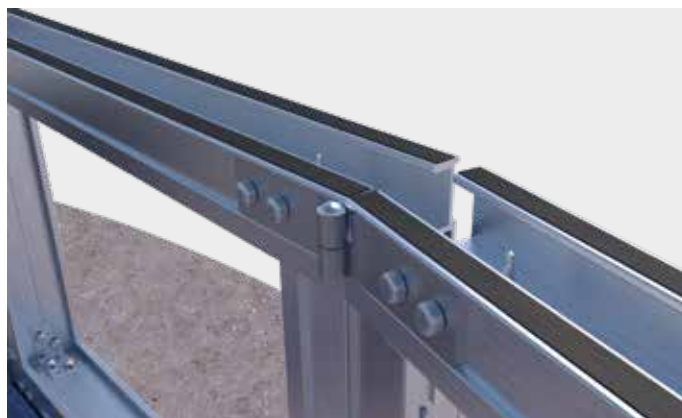

Il connettore cerniera EVO è l'elemento di collegamento universale per profili che dovrebbero essere fissati gli uni agli altri in un angolo esterno di 90°. Esso viene avvitato in modo semplice lateralmente ai profili e si adatta quindi in modo flessibile a ogni gradazione personalizzata.

COSTRUZIONE DI UNA VERANDA

Nelle pagine seguenti viene illustrata passo dopo passo la costruzione di una veranda.



COSTRUZIONE DI UNA VERANDA: IL TETTO

1 La trave del muro viene fissata all'edificio con la vite per calcestruzzo Rock.



2 I pali dovrebbero essere avvitati in precedenza ai **pedi di supporto PediX**, portati in posizione con il **PediX** e fissati con **viti per calcestruzzo Rock** e rondelle.



3 La trave portante viene fissata dall'alto al palo tramite **Panelwistec SK**.
I contraffissi vengono avvitati lateralmente con la **Panelwistec TK**.





4 Applicare le capriate e avvitare con **Panelwistec TK**.



5 I legni profilati vengono posati iniziando dal basso verso la facciata della casa e avvitati alle capriate con **Panelwistec SK**.



6 Il tetto nel nostro esempio viene completato con scandole a coda di castoreo in bitume, listelli terminali laterali, un intradosso e la grondaia inclusi i supporti.



COSTRUZIONE DI UNA VERANDA: LA TERRAZZA

7 I **pedi regolabili PRO XL** vengono assemblati con anelli di espansione e completati con l'**adattatore Click**. Alla fine i piedi vengono preposizionati e avvitati all'altezza desiderata. Sotto i piedi regolabili si dovrebbe posizionare il sughero di protezione del tetto.



9 Con una superficie di base rettangolare gli elementi laterali possono essere premontati in anticipo (p. 111) e addirittura si può applicare già il rivestimento in legno. Gli elementi pronti possono poi essere comodamente posizionati e allineati. Come strato divisorio occorrerebbe utilizzare EPDM comodamente ritagliato dal **rotolo Rolfi**.



8 I **profili modulari in alluminio EVO** vengono incastrati sui **pedi regolabili nell'adattatore Click** e poi **pedi regolabili** ulteriormente calibrati in altezza. Infine i profili vengono fissati alla parete dell'edificio con l'angolare di connessione a parete e le **viti Sprengler** con tasselli.



10 Dopo il posizionamento gli elementi laterali devono essere fissati. Con il set di **connettori per profili per bordo terrazza**, gli elementi laterali vengono avvitati gli uni agli altri a filo. Il **giunto angolare EVO** è impiegato per collegare gli uni agli altri gli elementi laterali negli angoli e per fissare i **profili in alluminio della sottostruttura** agli elementi laterali. Con le **squadre per calcestruzzo in alluminio** e le **viti per calcestruzzo Rock** gli elementi vengono fissati nella base in calcestruzzo o pietra. Gli elementi laterali che sporgono dalla parete dell'edificio, possono essere ulteriormente fissati con l'angolare di connessione a parete e con le **viti Sprengler** assieme ai tasselli.



11 Fissaggio di elementi laterali



12 Le tavole per terrazze vengono posate parallelamente alla facciata dell'edificio. Si parte con le prime tavole vicino alla facciata dell'edificio. Nel nostro esempio abbiamo scelto un fissaggio a vista e le tavole sono avvitate ai **profili modulari in alluminio EVO** con la **vite auto perforante per profili Eurotec**. Come ausilio consigliamo il **Drill-Stop**, i **distanziatori** e i **morsetti**.



13 Realizzare gli intagli per i pali.

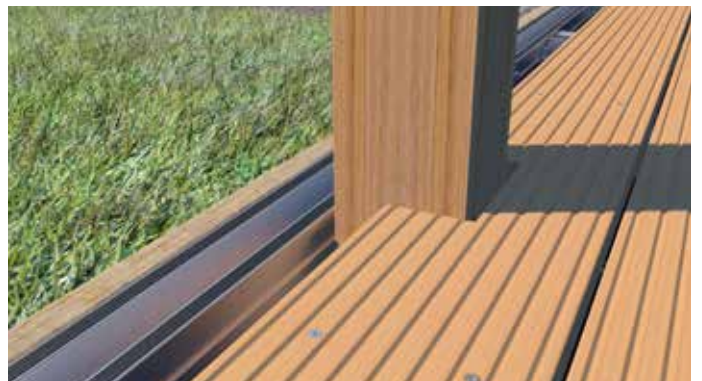

COSTRUZIONE DI UNA VERANDA: LA TERRAZZA

- 14** La ringhiera prefabbricata può essere avvitata in modo non visibile o essere posizionata sul palo per una tenuta migliore e un montaggio più semplice con il **giunto angolare Eurotec** con nervature in combinazione con le **viti WBS**.



- 15** La scala può essere costruita in modi differenti (vedere il capitolo "Costruzione di una scala con **profili modulari in alluminio EVO**"). In questo esempio la scala è stata avvitata con la cerniera 180° EVO ai **profili modulari in alluminio EVO** della sottostruttura e infine rivestita con gli stessi legni delle tavole per terrazza.



- 16** Fatto!



APPLICAZIONE DI ELEMENTI LATERALI



Nota

Gli elementi laterali per gli arrotondamenti possono essere premontati. Posizionamento semplificato.

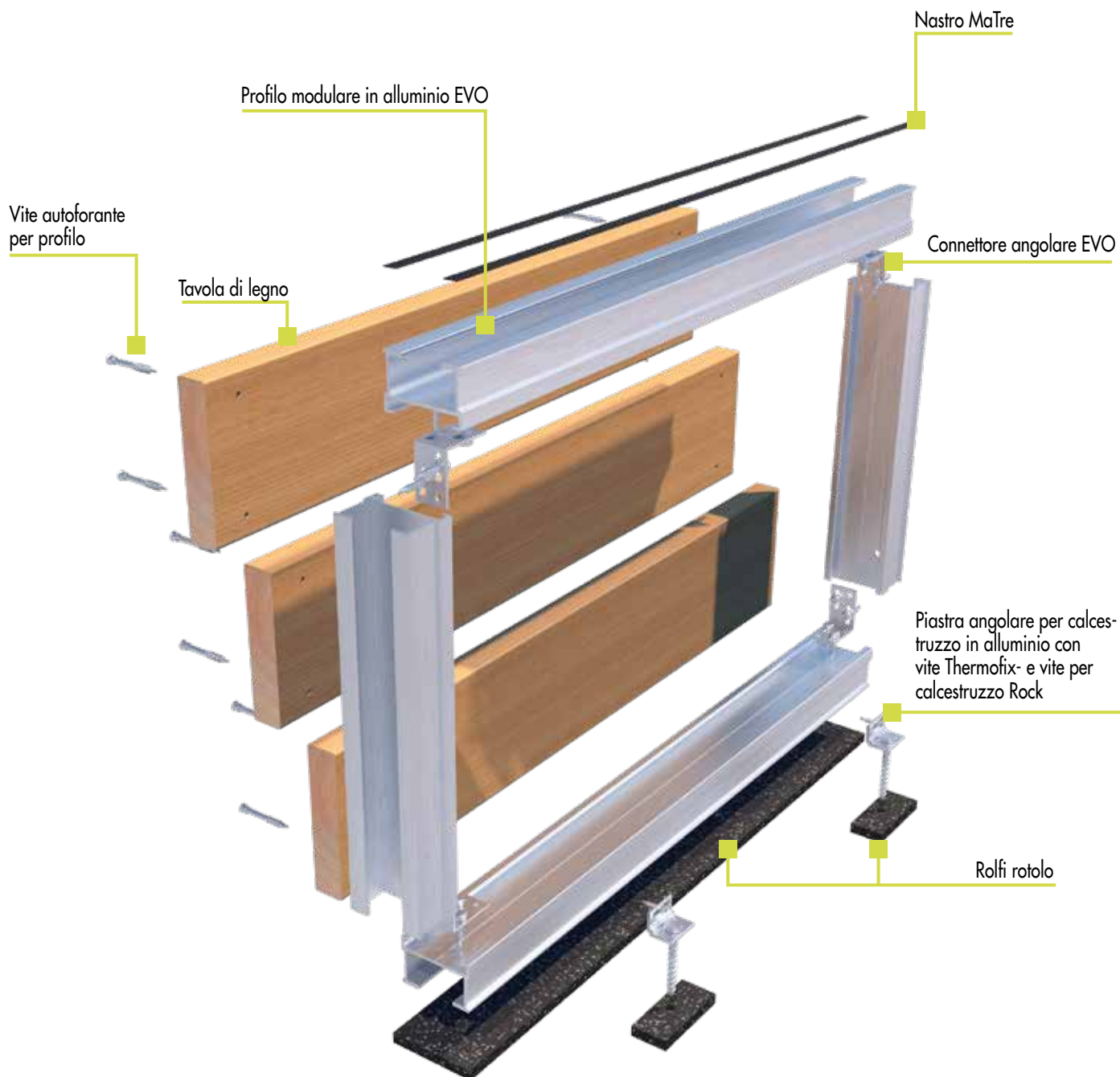

PROFILO MODULARE IN ALLUMINIO EVO SLIM

Ottimale per altezze di montaggio ridotte

Il profilo modulare in alluminio EVO Slim è una sottostruttura in alluminio per terrazze con altezza particolarmente ridotta. Questa sottostruttura offre alcuni importanti vantaggi rispetto alle sottostrutture per terrazze tradizionali in legno:

VANTAGGI / CARATTERISTICHE

- Possibilità di appoggio diretto su una base resistente
- Universalmente adatta per sistemi di fissaggio diretti / visibili e per sistemi di fissaggio indiretti / non visibili.
- La forma speciale dei profili riduce il rischio che le viti di fissaggio si trancino durante i movimenti di rigonfiamento e di ritiro delle tavole per terrazze.
- La forma speciale impedisce che le viti si trancino.
- Stabilità dimensionale, linearità, assenza di torsioni

COMBINABILE CON:



Elemento scorrevole per terrazze



Supporto modulare Twin



Vite autoforante per profilo

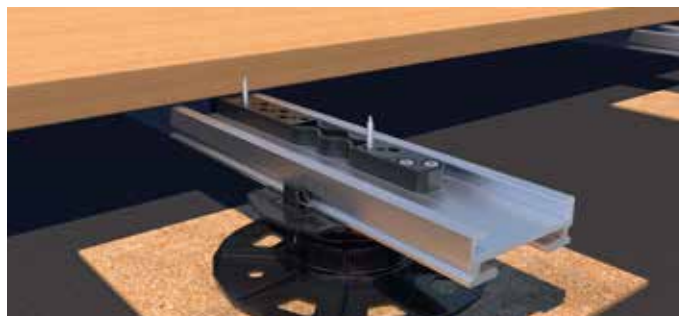

Avvitatura invisibile con elemento scorrevole per terrazze



Avvitatura invisibile con supporto modulare Twin



Avvitatura visibile con vite autoforante per profilo



Profilo modulare in alluminio EVO Slim



Art. no.	Dimensione [mm] ^{a)}	Materiale	Pz./conf.
975633	20 x 60 x 2400	Alluminio	1
975628	20 x 60 x 4000	Alluminio	1

^{a)}Altezza x larghezza x lunghezza modulo

Importante

Se si utilizza il profilo modulare in alluminio EVO Slim in combinazione con il supporto modulare Twin si deve prestare attenzione alle indicazioni a pagina 157.

Raccordo per profili modulari in alluminio EVO Slim



Art. no.	Dimensione [mm] ^{a)}	Materiale	Pz./conf.*
975629	4 x 200 x 48	Alluminio	10

^{a)}Altezza x larghezza x lunghezza

*Incl. 4 viti autoperforanti per ogni raccordo

Nota

L'estremità del profilo deve essere sempre posizionata direttamente sopra a un appoggio o supporto.

 Interasse max. dei supporti L [mm] con profilo modulare in alluminio EVO Slim con piedi regolabili^{a)}

Carico utile [kN/m ²]	Piedi regolabili BASE-Line, F (ammissibile) = 2,2 kN							
	Interasse „e“ [mm] tra i singoli profili ^{b)}							
	250	300	350	400	450	500	550	600
2,0	650	600	600	550	550	500	500	500
3,0 ^{a)}	550	550	500	500	500	450	450	400
4,0 ^{a)}	500	500	450	450	400	400	400	400
5,0 ^{a)}	500	450	450	400	400	400	350	350

Carico utile [kN/m ²]	Piedi regolabili Profi-Line, F (ammissibile) = 8,0 kN							
	Interasse „e“ [mm] tra i singoli profili ^{b)}							
	250	300	350	400	450	500	550	600
2,0	650	600	600	550	550	500	500	500
3,0 ^{a)}	550	550	500	500	500	450	450	400
4,0 ^{a)}	500	500	450	450	400	400	400	400
5,0 ^{a)}	500	450	450	400	400	400	350	350

^{a)}Indicazione della campata massima, entro la quale la curvatura del profilo non eccede L/300. Tavole con spessore medio di 25 mm e con peso specifico di 7 kN/m³ (larice, pino, douglasia).

^{b)}Es.: distanza tra i singoli profili = 550 mm; Carico utile = 2,0 kN/m² → campata max. del profilo = 500 mm.

^{c)}Carichi secondo DIN EN 1991-1; terrazze su tetti = 4 kN/m², terrazze in spazi pubblici = 5 kN/m²

^{d)}Carico utile secondo SIA 261 per balconi e terrazze uso privato = 3 kN/m²

NOTA

Consultare le istruzioni di montaggio contenute nella scheda tecnica del prodotto.

PROFILO MODULARE EVO LIGHT IN ALLUMINIO

L'alternativa conveniente

Il **profilo modulare in alluminio EVO Light** è stato sviluppato in modo specifico per l'utilizzo del rivestimento superiore WPC/BPC scanalato. Grazie alla parete e allo sfruttamento ideale della geometria del **profilo modulare in alluminio EVO Light** la capacità di carico è molto elevata.

CARATTERISTICHE

- Fissaggio a scomparsa con supporto modulare EVO Light
- Fissaggio a vista possibile con le nostre viti autofilettanti per profili e viti autoforanti ad alette per profili
- Sviluppato appositamente per i piedi regolabili BASE
- Utilizzabile anche con i piedi regolabili PRO e con adattatore L
- Prolungabile con connettore modulare EVO Light
- Bloccaggio in posizione mediante la vite dell'adattatore L
- Resistente ai carichi e alle torsioni, dimensionalmente stabile e perfettamente rettilineo

COMBINABILE CON:



Supporto modulare EVO Light



Vite autoforante per profilo



Fissaggio visibile con le viti autoforanti ad alette per profili Eurotec



Prolungabili con il connettore modulare EVO Light

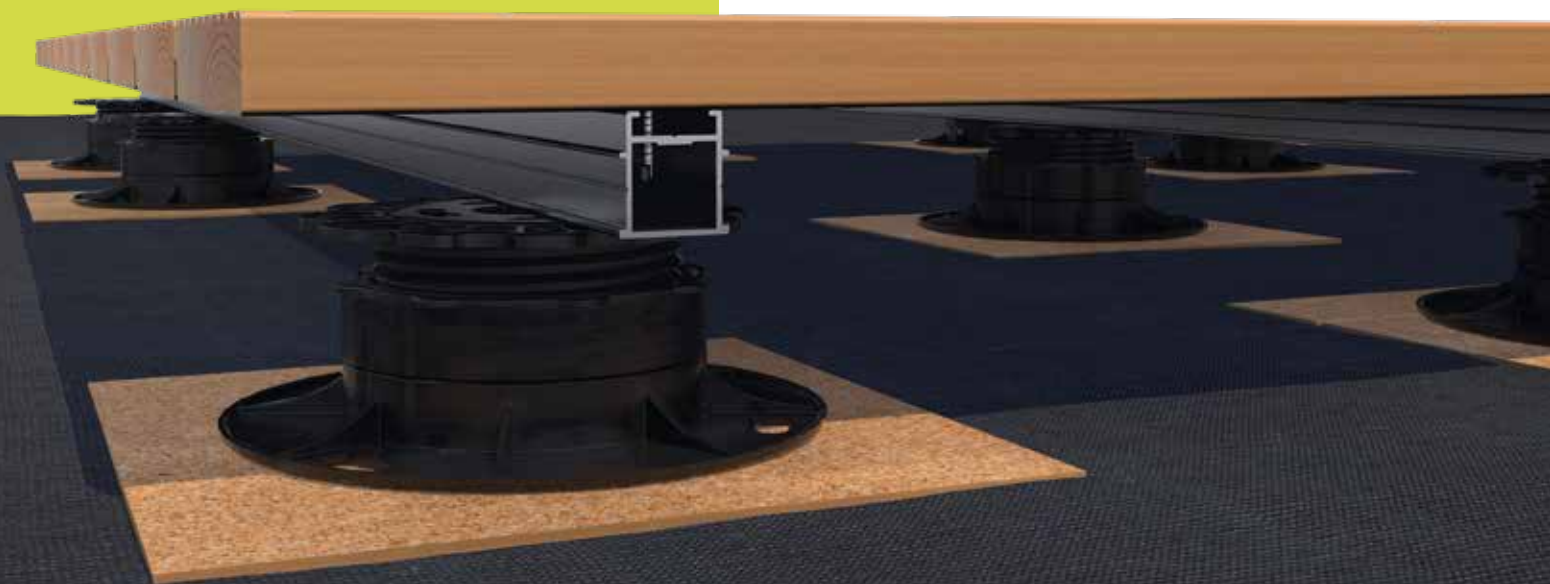

Profilo modulare EVO Light in alluminio



Art. no.	Dimensione [mm] ^{a)}	Materiale	Pz./conf.
975643	32 x 34 x 4000	Alluminio	1

^{a)}Altezza x larghezza x lunghezza modulo



Utilizzare la piastra angolare per calcestruzzo in alluminio (Art. no.: 975661) per il fissaggio al calcestruzzo
Maggiori informazioni si possono trovare su 121

Connettore modulare EVO Light



Art. no.	Dimensione [mm] ^{a)}	Materiale	Pz./conf.
975618	27,7 x 27,4 x 62,5	Plastica	10

^{a)}Altezza x larghezza x lunghezza

Per collegare fra loro i profili modulari EVO Light. Il vantaggio del connettore modulare EVO consiste nel poter collegare fra loro i profili facendoli semplicemente scattare in posizione senza l'impiego di viti.



Esempio di applicazione Systemverbinder EVO Light

Connettore angolare

Adatto per profili modulari in alluminio EVO Light

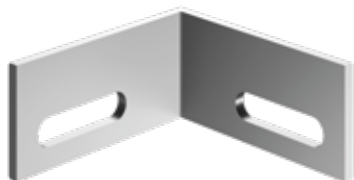

Art. no.	Dimensione [mm] ^{a)}	Materiale	Pz./conf.*
975631	19 x 40 x 40	Alluminio	10

^{a)}Altezza x larghezza x lunghezza

*Incl. 20 viti



Esempio di applicazione connettore angolare

PROFILO MODULARE EVECO IN ALLUMINIO

die kostengünstige alternative

Interasse max. dei supporti (L) per profilo modulare in alluminio EVO senza piedi regolabili, p.es. su fondazioni in calcestruzzo^{a)}

Carico utile [kN/m ²]	Interasse „e“ [mm] tra i singoli profil ^{b)}							
	250	300	350	400	450	500	550	600
2,0	950	900	850	850	800	750	750	700
4,0 ^{c)}	800	750	700	650	600	600	600	550
5,0 ^{d)}	700	700	650	600	550	550	550	500

^{a)}Interasse max. dei supporti (L) con carichi utili di 2, 4 e 5 kN/m² e tavole con spessore medio di 25 mm e con peso specifico di 7 kN/m³ (larice, pino, douglasia).

^{b)}Se si impiegano tavole in WPC, l'interasse (e) tra i profili non deve essere superiore a 400 mm!

^{c)}Carichi utili secondo DIN 1991-1; terrazze su tetti = 4 kN/m², terrazze per uso pubblico = 5 kN/m²

Interasse max. dei supporti (L) per profilo modulare in alluminio EVO Light con piedi regolabili^{a)}

Carico utile [kN/m ²]	Piedi regolabili BASE, F (ammiss.) = 2,2 kN							
	Interasse „e“ [mm] tra i singoli profil ^{b)}							
	250	300	350	400	450	500	550	600
2,0	950	900	850	850	800	750	750	700
3,0 ^{c)}	850	800	750	750	700	650	650	600
4,0 ^{d)}	800	750	700	650	600	550	500	450
5,0 ^{e)}	700	700	650	550	500	450	400	350

Carico utile [kN/m ²]	Piedi regolabili PRO, F (ammiss.) = 8,0 kN							
	Interasse „e“ [mm] tra i singoli profil ^{b)}							
	250	300	350	400	450	500	550	600
2,0	950	900	850	850	800	750	750	700
3,0 ^{c)}	850	800	750	750	700	650	650	600
4,0 ^{d)}	800	750	700	650	600	600	600	550
5,0 ^{e)}	700	700	650	600	550	550	550	500

^{a)}Interasse max. dei supporti (L) con carichi utili di 2, 3, 4 e 5 kN/m² e tavole con spessore medio di 25 mm e con peso specifico di 7 kN/m³ (larice, pino, douglasia).

^{b)}Se si impiegano tavole in WPC, l'interasse (e) tra i profili non deve essere superiore a 400 mm!

^{c)}Carichi secondo DIN EN 1991-1; terrazze su tetti = 4 kN/m², terrazze in spazi pubblici = 5 kN/m²

^{d)}Carico utile secondo SIA 261 per balconi e terrazze uso privato = 3 kN / m²



PROFILO MODULARE EVECO IN ALLUMINIO

Per tavole scanalate

Il **profilo modulare in alluminio Eveco** è una sottostruttura in alluminio per terrazze, appositamente progettata per l'impiego di **clip di fissaggio**. Il profilo è adatto all'impiego con tavole **per terrazze scanalate lateralmente e realizzate** con legni non soggetti a dilatazioni e restringimenti, o con materiali in composito BPC o WPC.

CARATTERISTICHE

- Combinabile con sistema a clip ECO per un fissaggio non a vista
- Impiego universale con molti altri clip di fissaggio (Ø viti: 4,2 mm)
- Appositamente progettato per piedi regolabili PRO con adattatore a scatto
- In caso di ridotta altezza di montaggio può essere utilizzato anche senza piedi regolabili
- Bloccaggio in posizione senza viti, grazie al sistema Click
- Resistente ai carichi e alle torsioni, dimensionalmente stabile e perfettamente rettilineo
- Canale di avvitamento per evitare lunghi tempi di perforazione

COMBINABILE CON:



M-Clip



Avvitatura invisibile con M-Clip



Profilo modulare Eveco in alluminio

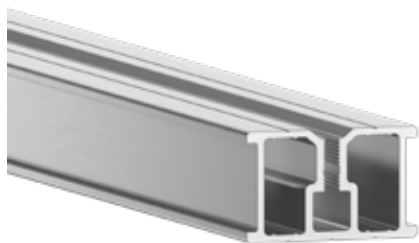

Art. no.	Dimensione [mm] ^{d)}	Materiale	Pz./conf.
975632	24 x 39 x 2400	Alluminio	1
975630	24 x 39 x 4000	Alluminio	1

^{d)}Altezza x larghezza x lunghezza modulo



Utilizzare la piastra angolare per calcestruzzo in alluminio (Art. no.: 975661) per il fissaggio al calcestruzzo. Maggiori informazioni si possono trovare su 121

Connettore modulare ECO



Art. no.	Dimensione [mm] ^{d)}	Materiale	Pz./conf.
975614	20 x 30 x 120	Plastica	10

^{d)}Altezza x larghezza x lunghezza

Per collegare fra loro i profili modulari Eveco il vantaggio del connettore modulare ECO consiste nel poter collegare i fra loro i profili facendoli semplicemente scattare in posizione, ossia senza l'impiego di viti.



Esempio di applicazione Systemverbinder ECO

Angolare di collegamento Eveco

Per profili modulari in alluminio Eveco

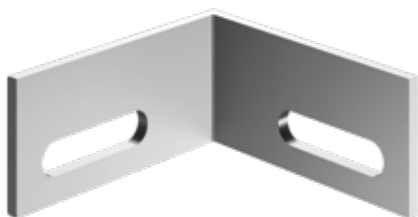

Art. no.	Dimensione [mm] ^{d)}	Materiale	Pz./conf.*
975631	19 x 40 x 40	Alluminio	10

^{d)}Altezza x larghezza x lunghezza

*Incl. 20 viti

Interasse max. dei supporti L [mm] con profilo modulare Eveco in alluminio senza piedi regolabili, p.es su fondazioni in calcestruzzo^{a)}

Carico utile [kN/m ²]	Interasse „e“ [mm] tra i singoli profili ^{b)}							
	300	350	400	450	500	550	600	800
2,0	800	750	750	700	700	650	650	600
4,0 ^{c)}	650	600	600	550	550	500	500	450
5,0 ^{d)}	600	550	550	500	500	500	450	450

^{a)}Indicazione della campata massima, entro la quale la curvatura del profilo non eccede L/300. Tavole con spessore medio di 25 mm e con peso specifico di 7 kN/m³ (larice, pino, douglasia).

^{b)}Es.: Distanza tra i singoli profili = 550 mm; Carico utile = 2,0 kN/m² → campata max. del profilo = 650 mm.

^{c)}Carichi utili secondo DIN EN 1991-1; terrazze su tetti = 4 kN/m², terrazze per uso pubblico = 5 kN/m²

Interasse max. dei supporti L [mm] con profilo modulare Eveco in alluminio con piedi regolabili^{a)}

Carico utile [kN/m ²]	Piedi regolabili BASE, F (ammiss.) = 2,2 kN								
	Interasse „e“ [mm] tra i singoli profili ^{b)}								
	250	300	350	400	450	500	550	600	
2,0	800	750	700	650	650	600	600	600	
3,0 ^{c)}	700	650	600	600	550	550	500	450	
4,0 ^{d)}	650	600	550	550	500	450	400	350	
5,0 ^{e)}	600	550	500	450	400	350	300	300	

Carico utile [kN/m ²]	Piedi regolabili PRO, F (ammiss.) = 8,0 kN								
	Interasse „e“ [mm] tra i singoli profili ^{b)}								
	250	300	350	400	450	500	550	600	
2,0	800	750	700	650	650	600	600	600	
3,0 ^{c)}	700	650	600	600	550	550	550	500	
4,0 ^{d)}	650	600	550	550	500	500	500	450	
5,0 ^{e)}	600	550	500	500	500	450	450	450	

^{a)}Indicazione della campata massima, entro la quale la curvatura del profilo non eccede L/300. Tavole con spessore medio di 25 mm e con peso specifico di 7 kN/m³ (larice, pino, douglasia).

^{b)}Es.: Distanza tra i singoli profili = 550 mm; Carico utile = 2,0 kN/m² → campata max. del profilo = 500 mm.

^{c)}Carichi utili secondo DIN EN 1991-1; terrazze su tetti = 4 kN/m², terrazze per uso pubblico = 5 kN/m²

^{d)}Carico utile secondo SIA 261 per balconi e terrazze uso privato = 3 kN / m²

Montante trasversale Eveco



Art. no.	Descrizione	Materiale	Dimensione [mm] ^{a)}	Pz./conf.
975667	Montante trasversale Eveco	Alluminio	24 x 40 x 361	1

^{a)}Altezza x larghezza x lunghezza modulo

Il nostro montante trasversale è l'integrazione ottimale dei nostri profili in alluminio. Grazie agli angolari già premontati, il montaggio viene ulteriormente semplificato.

VANTAGGI

- Facile e rapido montaggio
- Realizzazione più rapida di terrazze
- Il montante trasversale prefabbricato ti permette di evitare il costoso taglio dei profili in cantiere
- La prefabbricazione pulita garantisce un montaggio professionale

INDICAZIONI DI UTILIZZO

I montanti trasversali possono essere utilizzati solo a una distanza tra gli assi di 40 mm.



Esempio di applicazione montante trasversale Eveco

PIASTRA ANGOLARE PER CALCESTRUZZO IN ALLUMINIO

Piastra angolare per calcestruzzo in alluminio
Alluminio



Art. no.	Dimensione [mm] ^{a)}	Ø Foro rotondo [mm]	Foro oblungo [mm] ^{b)}	Pz./conf.*
975661	19,75 x 22,75 x 30	8	20 x 4,5	10

^{a)}Altezza x lunghezza x larghezza

^{b)}Lunghezza x larghezza

*La consegna avviene con una vite Thermofix da 4,2 x 17 mm inclusa. La vite per calcestruzzo Rock per il fissaggio al calcestruzzo non è inclusa nella fornitura e deve essere ordinata separatamente.

ISTRUZIONI PER L'USO

La piastra angolare per calcestruzzo in alluminio viene fissata attraverso il foro oblungo all'alluminio con la vite Thermofix in dotazione da 4,2 x 17 mm. Il foro oblungo può compensare l'espansione dell'alluminio.

Il foro rotondo viene utilizzato per il fissaggio con la vite per calcestruzzo Rock Testa esagonale/Testa esagonale con flangia da 7,5 mm al calcestruzzo.

Combinabile con i nostri profili modulari in alluminio: EVO, EVO Light e Evoco.



Piastra angolare per calcestruzzo in alluminio in combinazione con il profilo del sistema in alluminio EVO

Nastro MaTre
Per la separazione dei materiali

**Adatto per
EVO, EVO
Light e
HKP**



Art. no.	Dimensione [mm] ^{a)}	Pz./conf.
945319	0,5 x 10 x 20000	5

^{a)}Altezza x lunghezza x larghezza

Il nastro MaTre viene utilizzato per la separazione dei materiali impedendo rumori scricchiolanti tra i profili in alluminio e le tavole.

VANTAGGI

- Facile fissaggio grazie al film adesivo
- Adattabilità ottimale grazie a materiali molto sottili
- Resistente allo strappo e duraturo
- Le viti possono essere semplicemente avvitate attraverso il nastro
- Può essere tagliato su misura



Esempio di applicazione nastro MaTre

SISTEMA PORTANTE PER TERRAZZE HKP

Per la congiunzione di ampie campate

Il **sistema portante per terrazze HKP** è una struttura di supporto in alluminio che consente campate fino a 3 metri a seconda del carico utile desiderato. Il sistema portante può essere al proposito adeguato in modo flessibile alle esigenze più disparate. Il sistema portante viene impiegato fondamentalmente per terrazze sul terreno per le quali vengono posti solo pochi cuscinetti di supporto. Terrazze sopraelevate, balconi portanti e terrazze sul terreno sporgenti sono anch'esse **adatte all'impiego flessibile** del sistema.

Il sistema portante per terrazze è **composto da due componenti** che vengono assemblati per formare un telaio portante e chiuso.

UN SISTEMA, MOLTI VANTAGGI

- Elevata capacità di carico
- Grandi ampiezze di supporto
- Elevata stabilità della forma e planarità
- Minimo peso proprio
- Elevata flessibilità
- Lunga durata
- Buona ottica, telaio chiuso pulito
- Risparmio materiale

COMBINABILE CON:



Elemento scorrevole per terrazze



Supporto modulare Twin



Vite autoforante per profilo

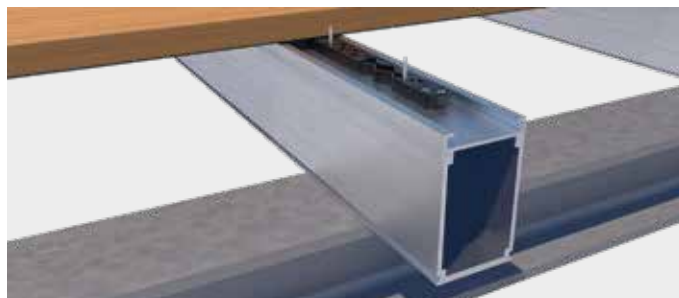

Avvitatura invisibile con elemento scorrevole per terrazze







Avvitatura invisibile con supporto modulare Twin



Avvitatura visibile con vite autoforante per profilo



ADATTO PER PIEDI

REGOLABILI PROFI-
LINE ED BASE-LINE!



SOLO 2 ELEMENTI MODULARI PER UN'INTERA STRUTTURA DI SUPPORTO:

Profilo di supporto HKP



Art. no.	Dimensione [mm] ^{a)}	Materiale	Pz./conf.
954669	100 x 60 x 4000	Alluminio	1

^{a)}Altezza x larghezza x lunghezza modulo

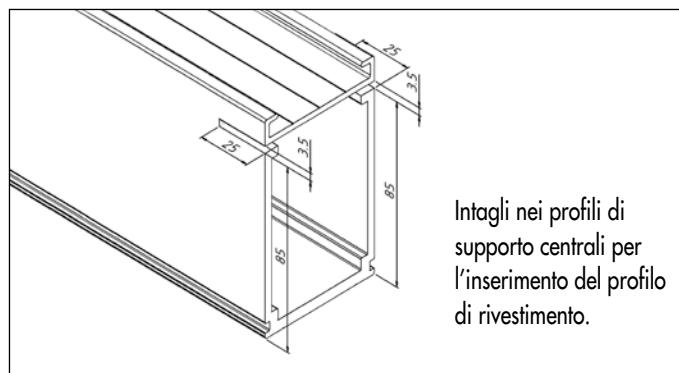

Profilo di rivestimento HKP



Art. no.	Dimensione [mm] ^{a)}	Materiale	Pz./conf.
954668	104 x 50 x 4000	Alluminio	1

^{a)}Altezza x larghezza x lunghezza modulo

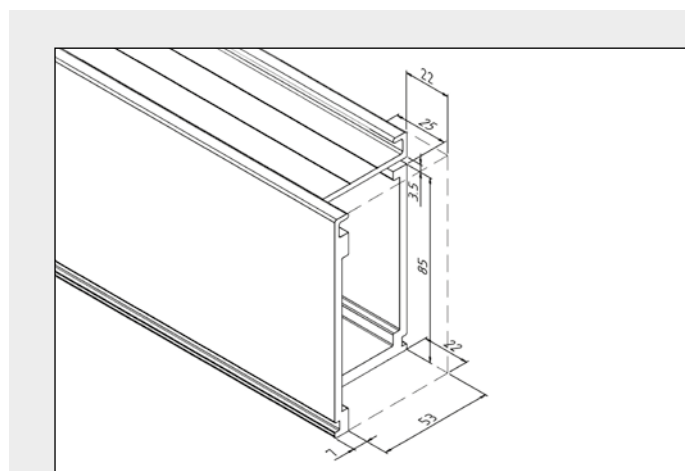
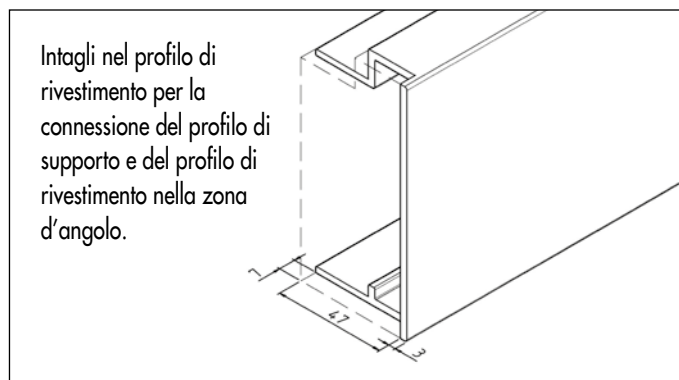

Intagli nel profilo di supporto per la connessione del profilo di supporto e del profilo di rivestimento nella zona d'angolo.

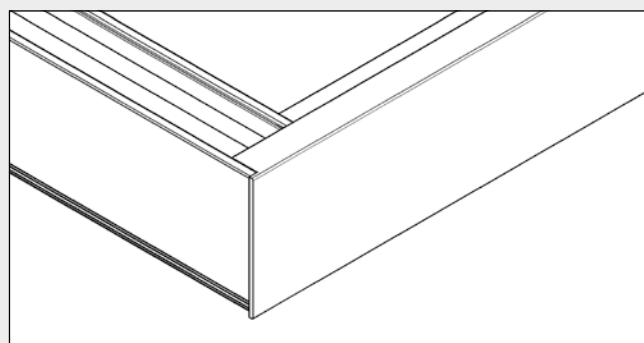

Connettore per profilo di supporto in alluminio

Per profilo di supporto HKP



Art. no.	Dimensione [mm] ^{a)}	Materiale	Pz./conf.*
954670	74 x 50 x 250	Alluminio	1

^{a)}Altezza x larghezza x lunghezza
*incl. 8 viti autoforanti per ogni connettore

Nota
L'estremità del profilo deve essere posizionata sempre direttamente sopra a un appoggio o supporto.



Esempio di applicazione connettore per profilo di supporto in alluminio

BiGHTY PH

acciaio inox temperato



Adatto per

Art. no.	Dimensione [mm]	Inserto	Pz./conf.
954090-50	4,8 x 25	TX20 •	50

Max. distanze di appoggio L [mm]^{a)} per supporti in calcestruzzo o acciaio

Tipo di sostentamento	Carico utile kN/m ²	Distanza assi e [mm] dei profili portanti -HKP in successione ^{b)}						
		300	350	400	450	500	550	600
Campata unica L 	2,0	3000	2750	2750	2500	2500	2500	2250
	3,0 ^{d)}	2750	2500	2500	2250	2250	2250	2000
	4,0 ^{d)}	2500	2250	2250	2000	2000	2000	2000
	5,0 ^{d)}	2250	2000	2000	2000	1750	1750	1750
Campata doppia L [mm] 	2,0	3000	3000	3000	3000	3000	2750	2750
	3,0 ^{d)}	3000	2750	2500	2500	2500	2500	2250
	4,0 ^{d)}	2750	2500	2500	2500	2250	2250	2250
	5,0 ^{d)}	2500	2500	2250	2250	2000	2000	2000
Trave a sbalzo unica L [mm] / Lk [mm] 	2,0	3000 / 1000	2750 / 1000	2750 / 1000	2500 / 1000	2500 / 1000	2000 / 1000	1750 / 1000
	3,0 ^{d)}	2500 / 1000	2500 / 1000	2500 / 750	2500 / 750	2500 / 750	2000 / 750	1750 / 750
	4,0 ^{d)}	1750 / 1000	1500 / 750	1500 / 750	1500 / 750	1500 / 750	1500 / 750	1500 / 750
	5,0 ^{d)}	1500 / 750	1500 / 750	1500 / 750	1500 / 750	1500 / 750	1250 / 750	1250 / 750

^{a)}Massime distanze supporti (L) in caso di supporti con "sostentamento diretto" a carichi utili di 2, 3, 4 und 5 kN/m², ad uno spessore medio della tavola di 25 mm ed un peso specifico della tavola di 7 kN/m³

^{b)}Con l'impiego di tavole WPC non superare la distanza assi e dei profili al di sotto di 400 mm!

^{c)}Carichi utili secondo DIN EN 1991-1; terrazze su tetto= 4 kN/m²; terrazze in spazi pubblici= 5 kN/m²

^{d)}Carico utile secondo SIA 261 per balconi e terrazze uso privato = 3 kN / m²

Max. distanze di appoggio (L) per piedi regolabili della linea PRO (R amm. = 8,0 kN)

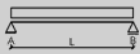
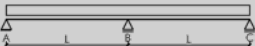
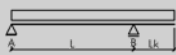
Tipo di sostentamento	Carico utile kN/m ²	Max. distanze di appoggio L [mm] con i piedi regolabili della linea PRO con profilo di supporto HKP ^{a)}						
		300	350	400	450	500	550	600
Campata unica L 	2,0	3000	2750	2750	2500	2500	2500	2500
	3,0 ^{b)}	2750	2500	2500	2250	2250	2250	2000
	4,0 ^{d)}	2500	2250	2250	2000	2000	2000	2000
	5,0 ^{d)}	2250	2000	2000	2000	1750	1750	1750
Campata doppia L [mm] 	2,0	3000	3000	3000	3000	3000	2750	2500
	3,0 ^{b)}	3000	2750	2500	2250	2000	1750	1750
	4,0 ^{d)}	2500	2250	2000	1750	1500	1250	1250
	5,0 ^{d)}	2000	1750	1500	1250	1250	1000	1000
Trave a sbalzo unica L [mm] / Lk [mm] ^{d)} 	2,0	3000 / 1000	2750 / 1000	2750 / 1000	2500 / 1000	2500 / 1000	2000 / 1000	1750 / 1000
	3,0 ^{b)}	2500 / 1000	2500 / 1000	2500 / 750	2500 / 750	2500 / 750	2000 / 750	1750 / 750
	4,0 ^{d)}	1750 / 1000	1500 / 750	1500 / 750	1500 / 750	1500 / 750	1500 / 750	1500 / 750
	5,0 ^{d)}	1500 / 750	1500 / 750	1500 / 750	1500 / 750	1250 / 750	1250 / 500	1250 / 500

^{a)}Max. distanze di appoggio (L) per appoggi della linea di piedi regolabili „PRO-Line“ con carico utile di 2, 3, 4 e 5 kN/m², con uno spessore delle tavole centrali di 25 mm e un peso delle tavole di 7 kN/m² (larice, pino, abete di Douglas)

^{b)}Con l'impiego di tavole WPC non superare la distanza assi e dei profili al di sotto di 400 mm!

^{c)}Carichi utili secondo DIN EN 1991-1; terrazze su tetto= 4 kN/m², terrazze in spazi pubblici= 5 kN/m²

^{d)}Sull'appoggio A possono risultare forze di sollevamento fino a 1 kN

^{e)}Carico utile secondo SIA 261 per balconi e terrazzi uso privato = 3 kN/m²



Nota

Questa tabella dà solo una panoramica della capacità di carico. Attenersi alle avvertenze sulla capacità di carico nelle informazioni tecniche!



COSTRUZIONE DI UNA TERRAZZA CON TRAVE A SBALZO

1 Nel nostro esempio vengono costruite fondazioni puntiformi nelle quali vengono inseriti tubi quadrati, e sui quali a loro volta sono saldati supporti in acciaio.



2 I **profili portanti HKP** vengono distribuiti uniformemente sulla struttura in acciaio. Come strato di separazione tra i profili e l'acciaio sono utilizzati i **distanziali Rolfi**.





- 3** Nel passo successivo i profili vengono fissati. A tale scopo prima si prepara una separazione dei materiali, per la quale sul **profilo portante HKP** viene incollato il nastro di **protezione legno Protectus**. Infine gli **elementi di ancoraggio supporto a T** vengono agganciati al supporto in acciaio e fissati al **profilo portante HKP** con le **viti auto perforanti BiGHTY**.



- 4** I **profili di rivestimento HKP** garantiscono un sistema resistente e chiuso e vengono applicati di testa. I **profili portanti HKP** devono essere preparati in modo adeguato allo scopo. Infine i **profili HKP** vengono inseriti e fissati con la **vite auto perforante BiGHTY**.



5 Le tavole per terrazze vengono posate parallelamente alla facciata dell'edificio. Si parte con le prime tavole vicino alla facciata dell'edificio. Nel nostro esempio abbiamo scelto un fissaggio a vista e le tavole sono avvitate ai **profili portanti HKP** con la **vite auto perforante per profili Eurotec**. Come ausilio consigliamo il **Drill-Stop**, i distanziatori e i morsetti.



6 Nell'ultima fase vengono applicati i rivestimenti laterali. A tale scopo, in precedenza i lati esterni del **profilo portante HKP** vengono incollati con il **nastro per facciate in EPDM**. Infine vengono fissate le tavole di legno desiderate con la **vite auto perforante per profili**.



ACCESSORI PER LA COSTRUZIONE DI UNA TERRAZZA CON TRAVE A SBALZO

L'ancoraggio supporto a T è un elemento di collegamento progettato per il collegamento di travi in legno o del profilo portante Eurotec HKP a supporti in acciaio. Ma può anche essere utilizzato per l'esempio precedente: **terrazza con trave a sbalzo**. Gli ancoraggi per supporti a T dovrebbero sempre essere posizionati a coppie e contrapposti in diagonale, per poter assorbire in modo uniforme le forze agenti. Con tre grandi fori è anche possibile un **montaggio a parti in calcestruzzo**.

Ancoraggio supporto a T



Art. no.	Dimensione [mm] ¹⁾	Spessore del materiale [mm]	Materiale	Pz./conf.
904119	50 x 160	3	Acciaio S 250 GD + Z 275	100
904120	50 x 180	3	Acciaio S 250 GD + Z 275	100
904121	50 x 200	3	Acciaio S 250 GD + Z 275	100

¹⁾Larghezza x altezza

VANTAGGI

- Montaggio semplice e rapido
- Progettato in modo specifico per il fissaggio a supporti a T



Nota

Per il montaggio su legno consigliamo la nostra vite angolare. Per il fissaggio su alluminio è ideale la nostra BiGHTY PH.

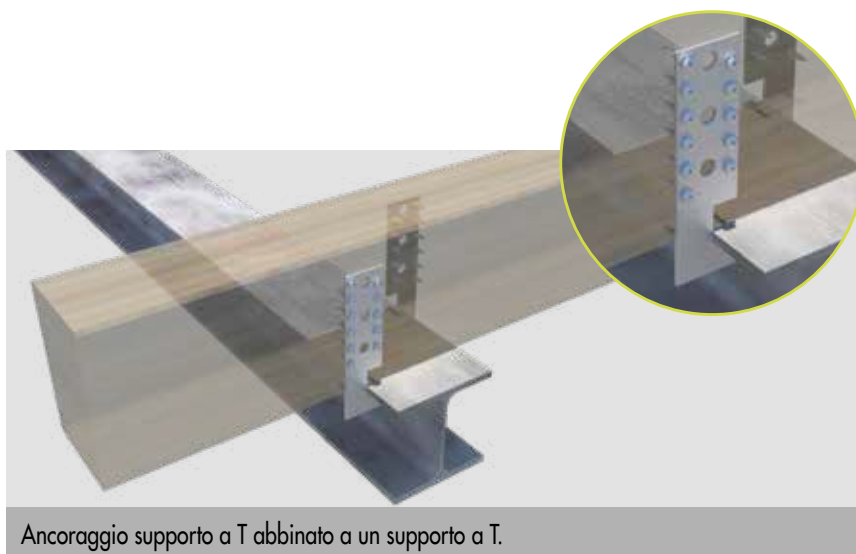

Ancoraggio supporto a T abbinato a un supporto a T.

LISTELLO FUNZIONALE IN ALLUMINIO/LISTELLO FUNZIONALE IN ALLUMINIO DILO

Ideale per terrazze in legno con altezze di installazione ridotte

CARATTERISTICHE

- Il profilo si distingue per la sua ridotta altezza di montaggio.
Esempio: Altezza del profilo 29 mm + tavola 24 mm = Altezza complessiva 53 mm.
- Il profilo si distingue per la sua ridotta altezza di montaggio.
Esempio: Altezza del profilo 29 mm + tavola 24 mm = Altezza complessiva 53 mm.
- Grazie alla sua altezza ridotta, questo profilo è eccezionalmente adatto per la realizzazione di terrazze in legno da costruire su già esistenti terrazze in pietra, balconi o terrazze su tetti.
- L'alluminio è dimensionalmente stabile, non si arrugginisce, è estremamente resistente agli agenti atmosferici e offre pertanto vantaggi decisivi rispetto alle sottostrutture in legno.
- La piccola superficie di appoggio garantisce un deflusso ideale dell'acqua e previene una tranciatura della vite.
- L'inserto in sughero autoadesivo esente da IPA viene applicato sul lato inferiore del profilo e garantisce un efficace isolamento anticalpestio.
- I listelli funzionali in alluminio sono disponibili in due versioni, in modo da poter scegliere individualmente tra fissaggi a vite a vista o a scomparsa.



Avvitatura invisibile



Avvitatura visibile

NON SONO
NECESSARI PIEDI
REGOLABILI!

Listello funzionale in alluminio



Art. no.	Dimensione [mm] ^{a)}	Materiale	Pz./conf.
945510	29 x 34 x 1750	Alluminio	1

^{a)}Altezza x larghezza x lunghezza modulo

Per il fissaggio diretto di tavole per terrazze con uno spessore di 21 – 25 mm, vedere viti autoforante per profili e viti autoforante ad alette per profili (p. 170).



Con inserto in sughero incollato



Listello funzionale in alluminio DiLo



Art. no.	Dimensione [mm] ^{a)}	Materiale	Pz./conf.*
945535	29 x 34 x 2240	Alluminio	1

^{a)}Altezza x larghezza x lunghezza modulo

*1 Kork-Pad non sono inclusi nella fornitura

Per il fissaggio indiretto di tavole per terrazze spesse da 20 a 30 mm, vedere viti autoforanti DiLo (p. 131).

CARATTERISTICHE

- Fori: 5,1 mm
- Distanza tra i singoli fori: 20 mm
- Distanza dal bordo al primo foro: 10 mm

Kork-Pad con nastro adesivo

Per listello funzionale in alluminio DiLo

Adatto per



Art. no.	Dimensione [mm] ^{a)}	Pz./conf.
945331	17 x 28 x 90	100

^{a)}Altezza x lunghezza x larghezza



Staccare la pellicola del nastro adesivo



Vite autoforante DiLo

Acciaio inox temperato



Adatto per

Art. no.	Dimensione [mm]	Inserto	Spessore tavola	Pz./conf.*
111860	5,0 x 28,5	TX25 •	min. 20 mm	200
111861	5,0 x 33,5	TX25 •	min. 25 mm	200
111862	5,0 x 38,5	TX25 •	min. 30 mm	200

*Incl. 1 inserto

VANTAGGI / CARATTERISTICHE

- In parte resistente agli acidi
- 10 anni di esperienza senza problemi di corrosione con il legno adatto
- Non adatto per legno tanninico come cumarú, rovere, merbau, robinia eccetera.
- Non adatto ad atmosfere contenenti cloro
- Acciaio inossidabile secondo DIN 10088

ACCESSORI PER LISTELLI FUNZIONALI IN ALLUMINIO/ LISTELLI FUNZIONALI IN ALLUMINIO DILO

Procedura per il fissaggio a scomparsa di tavole per terrazze su listelli funzionali in alluminio DiLo:

- 1** Tagliare a misura i listelli funzionali in alluminio DiLo e le tavole per terrazze.
- 2** Sistemare le tavole tagliate a misura in modo che la loro parte inferiore sia rivolta verso l'alto.
- 3** Allineare le tavole su una superficie piana, distanziandole in modo uniforme. Utilizzare a tale scopo il distanziatore Eurotec.
- 4** Sistemare i listelli funzionali in alluminio DiLo sul retro delle tavole (almeno 2 listelli funzionali in alluminio DiLo per ogni elemento).
- 5** Fissare il profilo avvitando nei prefori del profilo 2 viti autoforanti DiLo ($\varnothing 5 \times 28,5$; $\varnothing 5 \times 33,5$ oppure $\varnothing 5 \times 38,5$) in corrispondenza di ogni punto di intersezione (tra le tavole e la sottostruttura).
- 6** Incollare i Kork-Pad nel listello funzionale in alluminio DiLo in modo da ottenere una superficie di appoggio pressoché intera.
- 7** Dopodiché si deve solo capovolgere e posizionare l'elemento finito.





ELEMENTI PERIMETRALI DELLE TERRAZZE





PROFILI PERIMETRALE PER IL SUPPORTO INDIPENDENTE DI BORDI DI TERRAZZE

Per terrazze con rivestimento in lastre di pietra

I nostri profili perimetrali per il supporto indipendente di bordi di terrazze consentono una finitura esteticamente accattivante delle **terrazze con pavimentazioni in lastricato**. Questo nostro prodotto per sistemi di **supporto indipendenti** viene impiegato in combinazione con i nostri piedi regolabili PRO M - XL.

Il profilo perimetrale è composto da **due elementi**, ossia dalla parte superiore, che viene applicata sulla testa del piede regolabile PRO, e dalla parte inferiore, sulla quale viene posizionato il piede regolabile.

Set di angolari esterni per bordi di terrazze

Per angolari esterni in combinazione con profili perimetrali superiori ed inferiori



Art. no.	Dimensione [mm]	Materiale	Pz./conf.
975646	500 x 500	Alluminio	1

SET COMPOSTO DA

- Angolare esterno sinistro e destro
- 2 Connettore per profilati
- 1 Connettore angolare
- 12 Viti autopercoranti 4,8 x 25 mm



Esempio di applicazione set di angolari esterni per bordi di terrazze

Set di angolari interni per bordi di terrazze

Per angolari interni in combinazione con profili perimetrali



Art. no.	Dimensione [mm]	Materiale	Pz./conf.
975645	500 x 500	Alluminio	1

SET COMPOSTO DA

- Angolare interno sinistro e destro
- 2 Connettore per profilati
- 1 Connettore angolare
- 12 Viti autopercoranti 4,8 x 25 mm

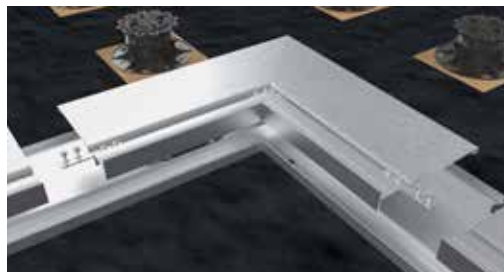

Esempio di applicazione set di angolari interni per bordi di terrazze

Set di angolari di collegamento per bordi di terrazze

Per collegamenti a 90° dei profili perimetrali



Art. no.	Dimensione [mm] ⁰¹	Spessore del materiale [mm]	Materiale	Pz./conf.
975641	50 x 20 x 50	2	Alluminio	2

⁰¹ Altezza x lunghezza x larghezza

SET COMPOSTO DA

- 2 Connettore angolare
- 8 Viti autoperforanti 4,8 x 25 mm



Esempio di applicazione set di collegamento per bordi di terrazze

Set di connettori per bordi di terrazze

Per il prolungamento dei profili perimetrali

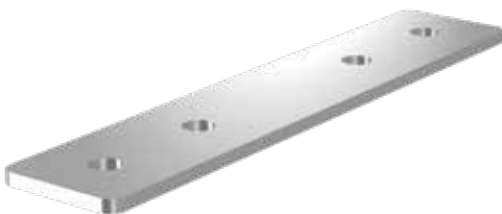

Art. no.	Dimensione [mm]	Spessore del materiale [mm]	Materiale	Pz./conf.
975642	100 x 20	2	alluminio	2

SET COMPOSTO DA

- 2 Connettore per profilati
- 8 Viti autoperforanti 4,8 x 25 mm



Esempio di applicazione set di connettori per bordi di terrazze

BORDATURA SUPPORTO SINGOLO

Perfetto per terrazze in pietra

La **bordatura supporto singolo** Eurotec è una possibilità semplice e di alta qualità per creare **bordature su terrazze in pietra con supporto singolo**. Il set è costituito da **due profili in acciaio inox**, che vengono posizionati sotto al piede di regolazione in modo che le pietre del bordo tagliate a misura vengano circondate **dall'alto e dal basso**. A tale scopo le pietre devono essere tagliate solo **all'altezza desiderata** e infine inserite nei supporti. La bordatura per supporto singolo può essere **combinata con i piedi regolabili Eurotec Profi-Line S – XL e GIANT S – XL**.

Bordatura supporto singolo

Parte superiore

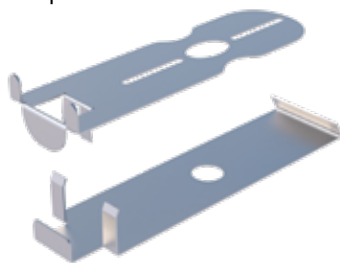

Parte inferiore

Art. no.	Variante	Dimensione [mm] ^(*)	Materiale	Pz./conf.
975606	Parte superiore	49 x 55 x 203	1.4016 secondo EN 10088	10
	Parte inferiore	29,5 x 55 x 228	1.4016 secondo EN 10088	10

^(*)Altezza x larghezza x lunghezza

VANTAGGI

- Montaggio semplice – non è necessario avvitare o forare
- Bordatura di alta qualità in acciaio inox – nessun rischio di corrosione
- I supporti impediscono che le lastre di pietra scivolino successivamente.



Entrambi i pezzi singoli vengono posizionati sotto o sopra il piede regolabile GIANT.



Inserimento delle lastre di pietra nelle guide della bordatura supporto singolo.







PROFILO RIPARO

Per la copertura di bordi e sporgenze di rivestimenti di terrazze

L'area di applicazione del nuovo profilo di riparo è **la testata o il giunto di testa del rivestimento della terrazza**. La superficie specifica consente al profilo di riparo di essere antiscivolo anche in condizioni di bagnato. Grazie alla geometria piatta, il profilo di riparo non rappresenta un **bordo di inciampo**. Il nostro profilo di riparo è liberamente combinabile con tutte le tavole per terrazze standard.

Profilo riparo

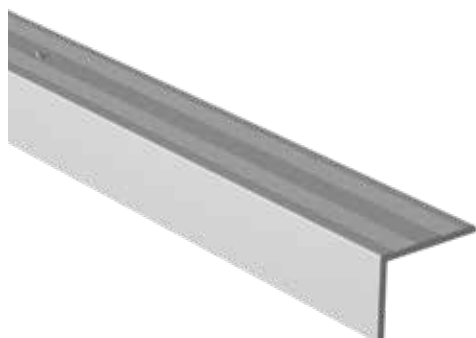

Art. no.	Dimensione [mm] ^{a)}	Spessore del materiale [mm]	Pz./conf.
975651	27,5 x 37,5 x 2400	2,5	1

^{a)}Altezza x larghezza x lunghezza modulo

VANTAGGI

- Installazione facile e veloce
- Combinabile gratuitamente con tutte le tavole per terrazze disponibili in commercio
- Assicura una superficie antiscivolo anche in condizioni di bagnato
- La geometria piana impedisce bordi di inciampo
- Resistente agli agenti atmosferici, all'esposizione ai raggi UV, agli insetti e al marciume

APPLICAZIONE

Il fissaggio avviene con viti a testa svasata ($\varnothing \leq 4$ mm) attraverso i fori prefabbricati, che sono disposti a una distanza centrale di 20 cm.

A causa del piccolo margine della vite si consiglia una preforatura!



Esempio di applicazione profilo riparo - 90°



Esempio di applicazione profilo riparo - 45°



PROFILI PERIMETRALI PER TERRAZZE SU SOTTOSTRUTTURE IN ALLUMINIO

Per terrazze con rivestimento in lastre di pietra

I profili perimetrali Eurotec per bordi di terrazze realizzate su sottostrutture in alluminio offrono una **finitura estetica** dei bordi di terrazze con pavimentazioni in lastricato e vengono impiegati in combinazione con i piedi regolabili Profi-Line e con il profilo modulare in alluminio EVO. Il sistema è costituito da **due profili perimetrali** che incorniciano rispettivamente il bordo superiore e/o inferiore di una terrazza.

Profili perimetrali per sottostrutture in alluminio



Art. no.	Descrizione	Dimensione [mm] ¹⁾	Spessore del materiale [mm]	Materiale	Pz./conf.
975639	sopra	61,5 x 45 x 2000	2,5	Alluminio	1
975640	sotto	50 x 45 x 2000	2,5	Alluminio	1

¹⁾Altezza x larghezza x lunghezza modulo

Nota: per lastre con spessori ≤ 40 mm

VANTAGGI

- Profilo perimetrale esteticamente accattivante
- Versatilità d'impiego



Esempio di applicazione profili perimetrali per sottostrutture in alluminio



Nota

Nella fornitura sono compresi solo i rispettivi profili perimetrali in alluminio. Tutti gli ulteriori componenti devono essere ordinati separatamente.

Componenti previsti per ogni singolo fissaggio: profili modulari in alluminio EVO, cerniera EVO 90°, angolare di collegamento EVO nonché 6 viti autofilettanti BiGHTY 4,8 x 25 mm (art. n. 954090-50, confezione da 50 pz). (4 per la cerniera EVO a 90° e 1 ciascuno per il collegamento superiore e il collegamento inferiore al profilo perimetrale per terrazze). In caso di lastre con spessori inferiori a 40 mm è necessario riempire con un nastro comprimand lo spazio libero risultante.

ISTRUZIONI DI MONTAGGIO – PROFILI PERIMETRALI PER IL SUPPORTO INDIPENDENTE DI BORDI DI TERRAZZE PER SOTTOSTRUTTURE IN ALLUMINIO

- 1** Costruire la sottostruttura della terrazza.

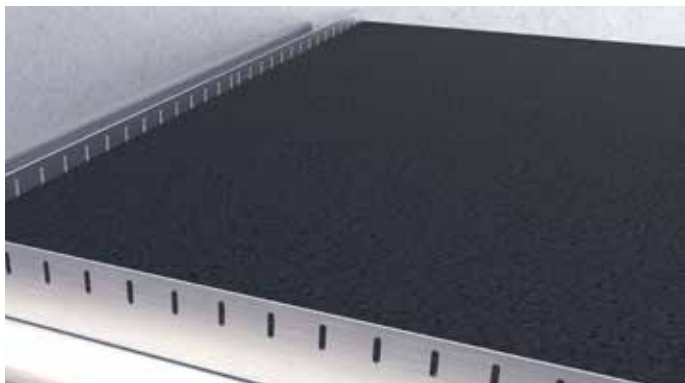

- 2** Creare i profili perimetrali e applicarli sulla sottostr. I profili perimetrali sono costituiti da: **Profili modulari in alluminio EVO, giunti angolari EVO, cerniera EVO 90°, viti auto perforante BiGHTY Ø 4,8 x 25 mm (Art. no. 954090-50, Pz./conf. 50).**

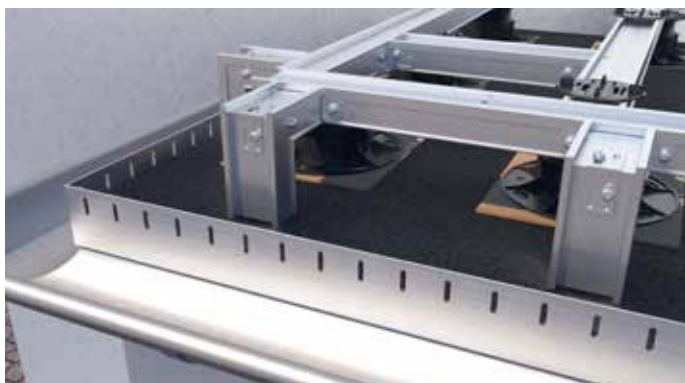

- 3** Collegare il profilo perimetrale inferiore con un taglio a 45° sull'angolo, avvitare con le **viti auto perforanti BiGHTY** ai profili perimetrali e fissare con un **giunto angolare EVO**.

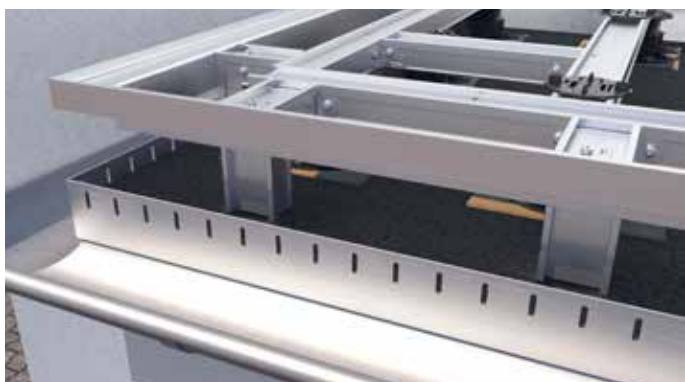



4 Incollare il Kompri Band nelle guide e ricoprire la terrazza con pietre.

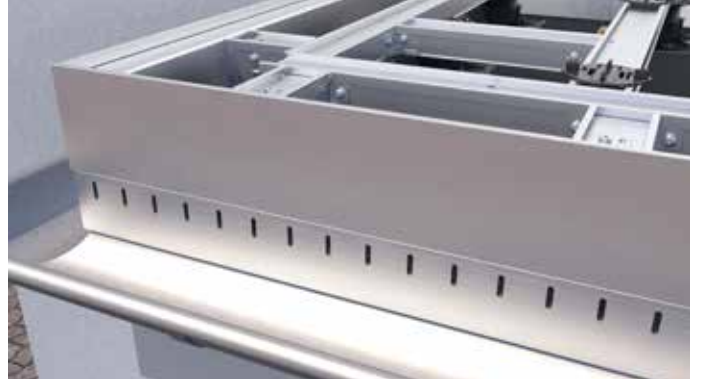

5 Fatto!



RIPARO TERMINALE DEL BALCONE

Per un risultato esteticamente accattivante

Il riparo terminale del balcone può essere combinato con le parti superiori dei profili terminali dei bordi delle terrazze per sottostruttura in alluminio e supporto singolo o con la clip Stone-Edge per **un bordo della terrazza di alta qualità**.

Riparo terminale del balcone



Art. no.	Dimensione [mm] ^{a)}	Spessore del materiale [mm]	Materiale	Pz./conf.
975655	116 x 7 x 2000	2	Alluminio	1

^{a)}Altezza x larghezza x lunghezza

VANTAGGI

- Facile installazione
- Flessibile nella progettazione del bordo
- È possibile abbinare la struttura del bordo completa
- Combinabile gratuitamente con tutti i sistemi di grondaie/lamiere del cornicione disponibili in commercio



Esempio di applicazione riparo terminale

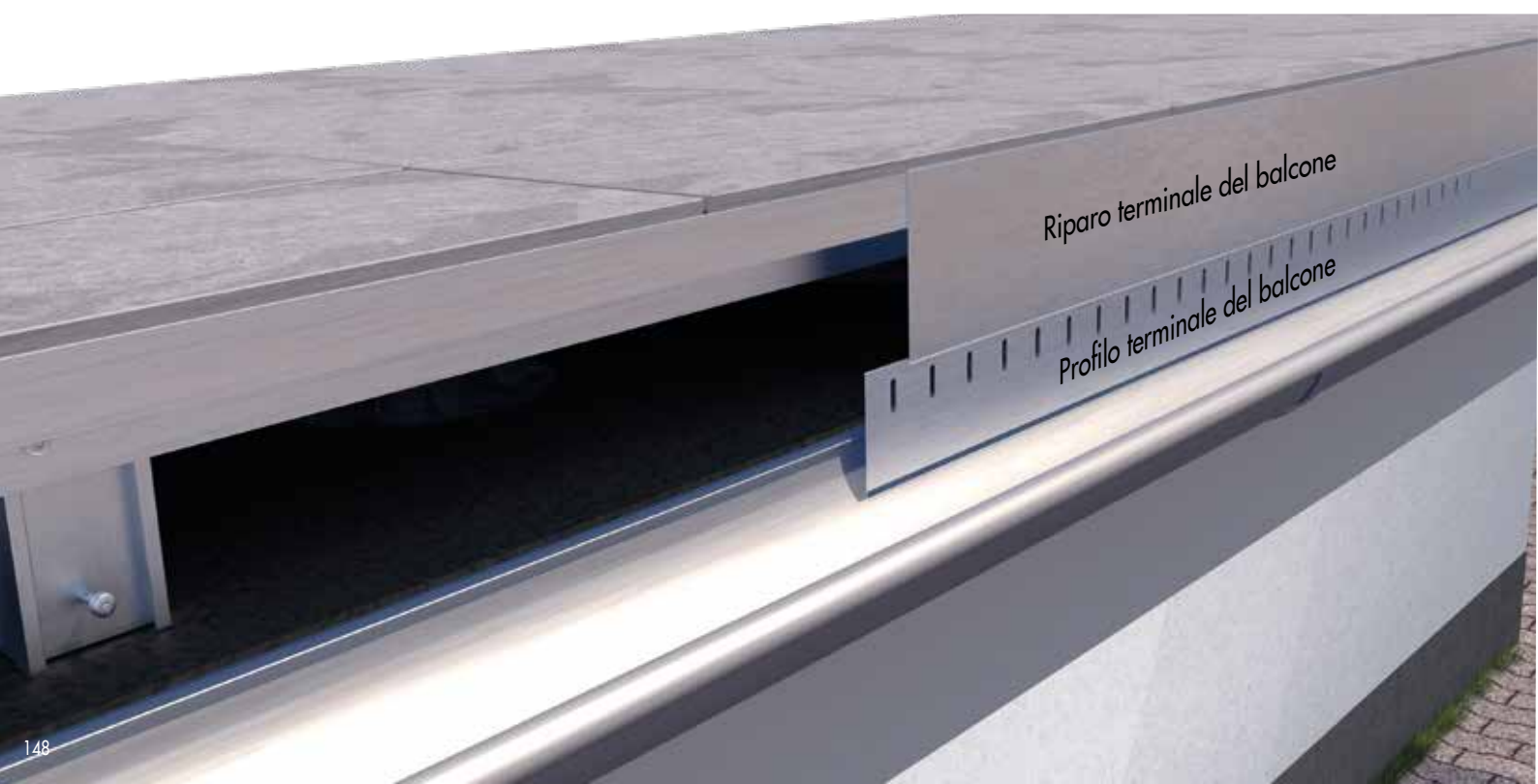

PROFILO TERMINALE DEL BALCONE

Per un risultato esteticamente accattivante

Il profilo terminale del balcone offre un'ulteriore possibilità di formare il bordo della terrazza. È offerto in **3 cm e 5 cm di altezza**. Il profilo dell'estremità del balcone **forma la parte inferiore o per piccole altezze l'intero pannello**. In combinazione con il pannello terminale del balcone, le aperture laterali possono essere chiuse.

Profilo terminale del balcone



Art. no.	Descrizione	Dimensione [mm] ^{a)}	Spessore del materiale [mm]	Materiale	Pz./conf.
975653	Profilo terminale del balcone 3 cm	72 x 104 x 2000	1,8	Alluminio	1
975654	Profilo terminale del balcone 5 cm	92,8 x 104 x 2000	1,8	Alluminio	1

^{a)}Altezza x larghezza x lunghezza modulo

VANTAGGI

- Facile installazione
- Vista elegante
- Flessibile nella progettazione del bordo
- Offre la possibilità di abbinare l'intera struttura del bordo
- Combinabile gratuitamente con tutti i sistemi di grondaie disponibili in commercio
- I pannelli inferiori sono racchiusi nella sigillatura
- Drenaggio dell'acqua integrato



Esempio di applicazione profilo terminale del balcone

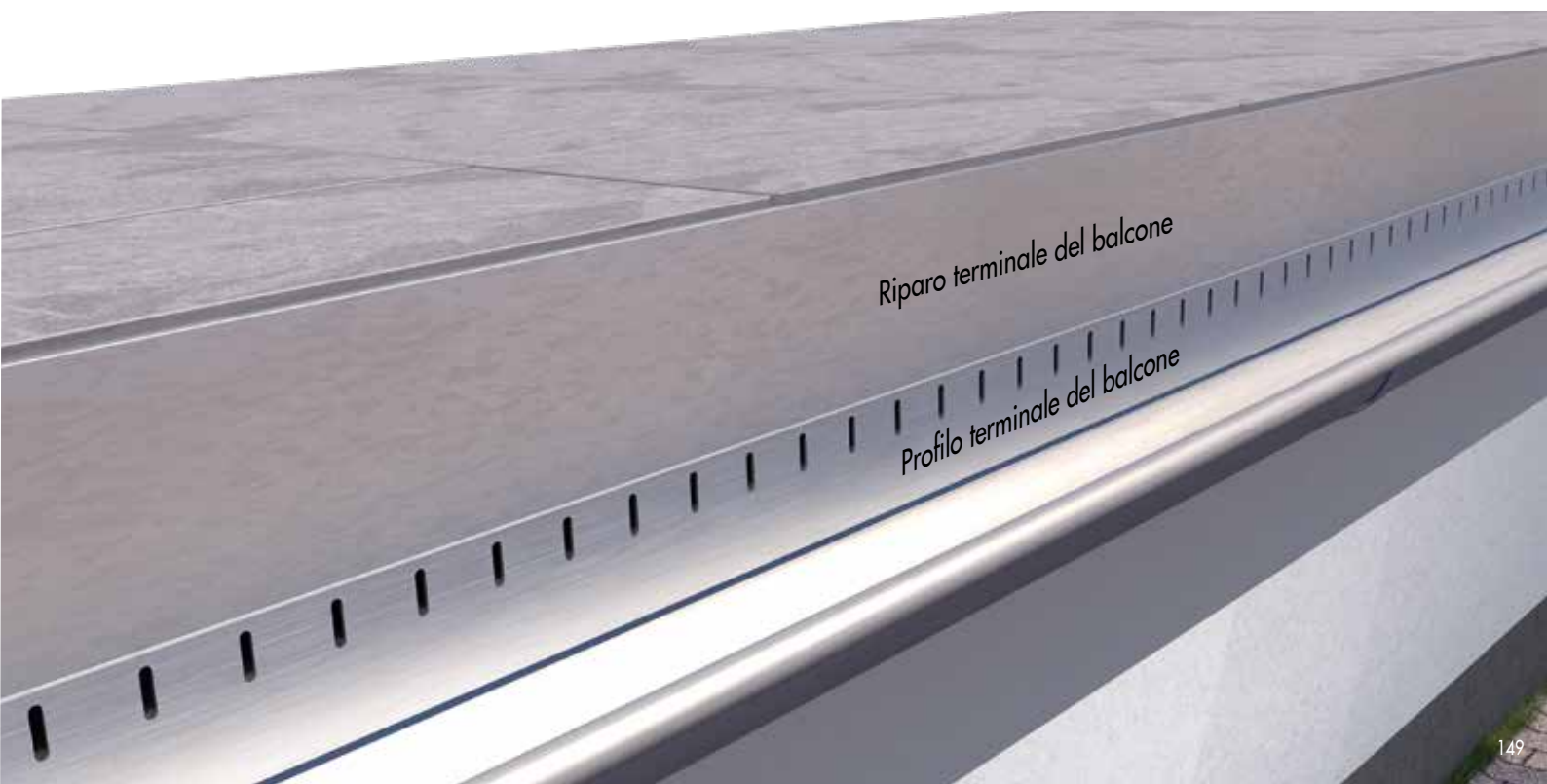

Riparo terminale del balcone

Profilo terminale del balcone

ISTRUZIONI DI MONTAGGIO – RIVESTIMENTO TERMINALE BALCONE E PROFILO PERIMETRALE

- 1** Circondare il profilo perimetrale balcone con la guarnizione.

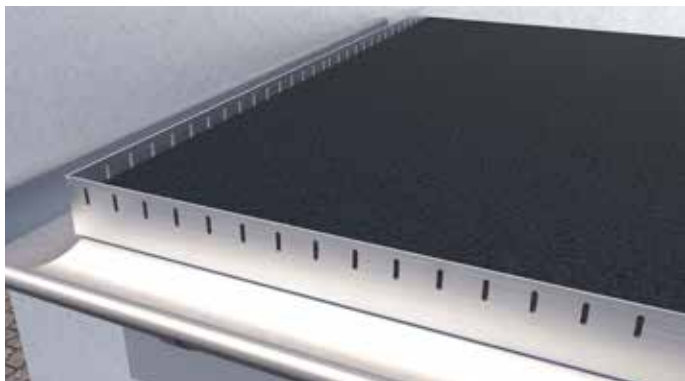

- 2** Preparare la sottostruttura della terrazza.

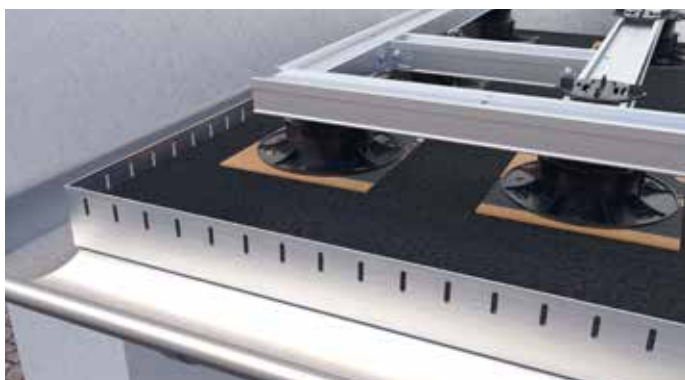

- 3** Creare i profili perimetrali e applicarli sulla sottostr. I profili perimetrali sono costituiti da: Profili EVO, giunti angolari EVO, cerniera EVO 90°, vite auto perforante BiGHTY Ø 4,8 x 25 mm (Art. no. 954090-50, Pz./conf. 50)

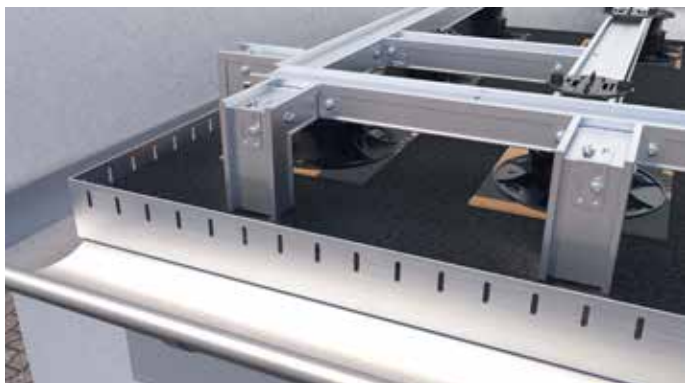



- 4** Collegare il profilo perimetrale superiore con un taglio a 45° sull'angolo, avvitare con le viti autoperforanti BiGHTY ai profili perimetrali e fissare con un giunto angolare EVO.

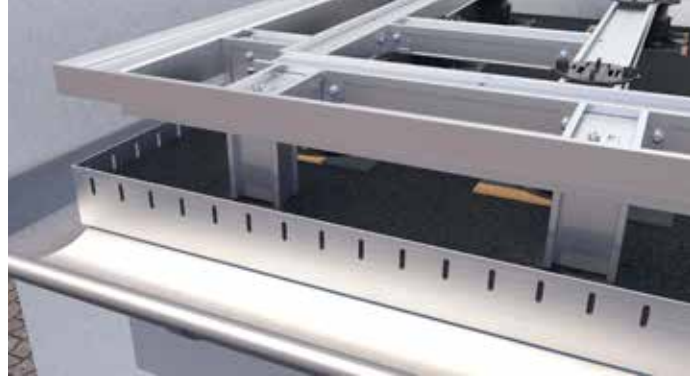

- 5** Agganciare il rivestimento terminale balcone nel profilo perimetrale superiore, collegare sull'angolo con giunto angolare e rivettare con il profilo perimetrale balcone.

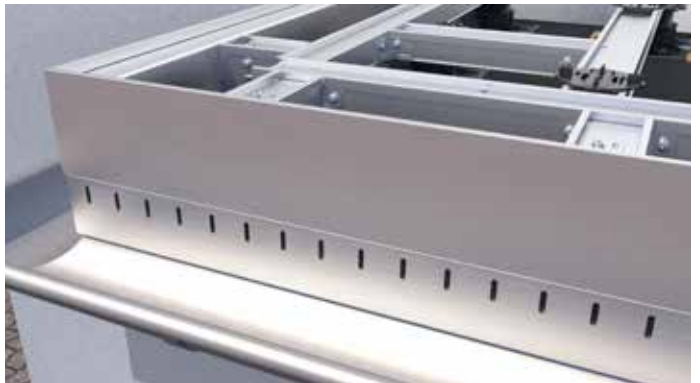

- 6** Inserire le pietre: fatto!

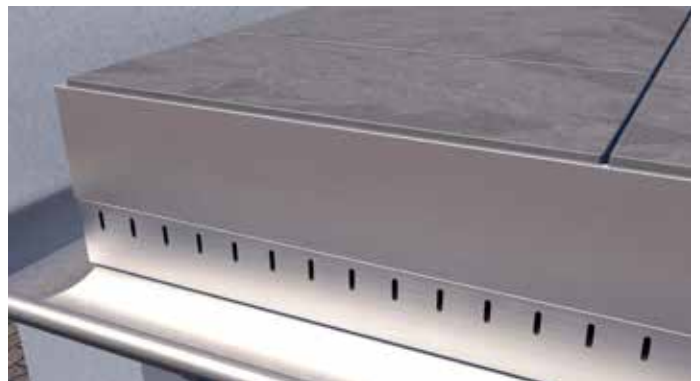

DRAINTEC – GRIGLIA DI DRENAGGIO IN ALLUMINIO

La griglia di drenaggio in alluminio DrainTec serve a **controllare lo scarico dell'acqua**.

Il concetto adottato per la griglia di drenaggio DrainTec è focalizzato soprattutto sui particolari relativi alle aperture di edifici, quali ad es. **le zone di montaggio delle porte o le zone di transizione tra le superfici verticali delle facciate e le superfici orizzontali delle terrazze**. Il riferimento per la progettazione è stata la norma sulla protezione del legno DIN 68800-2:2012 e la normativa per i tetti piani.

La speciale geometria della griglia è stata concepita per **"intrappolare" le precipitazioni**. L'acqua cade direttamente sullo strato impermeabile o nelle scanalature, evitando così che gli schizzi di rimbalzo possano pregiudicare i componenti delle porte o i rivestimenti delle facciate. **La pioggia battente viene fatta defluire in modo controllato**. Grazie alla sua geometria piatta (21 x 140 mm) la griglia può essere utilizzata anche in **combinazione con tavole per terrazze o con lastre in grès porcellanato comunemente reperibili in commercio**. Inoltre l'Assembly height della terrazza prescritta nella norma può essere ridotta a un'altezza di 0,05 m.

Griglia di drenaggio in alluminio DrainTec

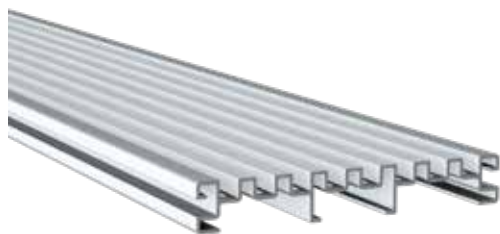

Art. no.	Descrizione	Dimensione [mm] ¹⁾	Materiale	Pz./conf.
975634	Griglia di drenaggio in alluminio DrainTec	21 x 140 x 4000	Alluminio	1

¹⁾Altezza x larghezza x lunghezza

VANTAGGI / CARATTERISTICHE

- Può essere combinata con la gamma di prodotti Eurotec per la realizzazione di terrazze sollevate
- Può essere utilizzata come struttura di controllo e di pulizia
- Utilizzabile anche con giunzioni porta di altezza ridotta
- Per la realizzazione di passaggi privi di barriere, accessibili alle persone in sedia a rotelle
- Idonea anche per essere posata direttamente su sottofondo portante

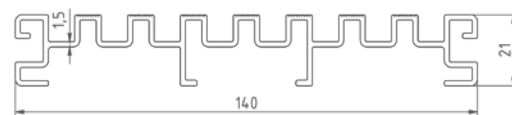

DrainTec Clip



Art. no.	Descrizione	Dimensione [mm] ¹⁾	Materiale	Pz./conf.*
975635	DrainTec Clip	16,5 x 20 x 144	Acciaio inossidabile A2	2

¹⁾Altezza x larghezza x lunghezza

*Le viti sono incluse nella fornitura

Viene utilizzato per fissare la griglia di drenaggio mediante una semplice applicazione a scatto e consente la successiva rimozione della griglia di drenaggio.



Senza DrainTec gli schizzi di acqua piovana rimbalzano sui componenti delle porte o sui rivestimenti delle facciate



Con DrainTec l'acqua piovana defluisce in modo controllato direttamente nel sottosuolo



L'OBIETTIVO È **LO**
SCARICO DELL'ACQUA
CONTROLLATO.

DRAINTEC BASE

DrainTec Base è il completamento ideale per la nostra griglia di drenaggio in alluminio DrainTec.

Grazie a DrainTec Base la nostra griglia di drenaggio in alluminio DrainTec **può essere utilizzata anche a piano terra, in pietrisco, sabbia o su altri fondi**. I fori angolari centrali consentono di abbinare la base ai nostri piedi regolabili della serie PRO-Line. A questo scopo, è necessario l'adattatore a scatto 60. Grazie a una vite aggiuntiva la base può essere fissata sul piede regolabile. Il prodotto trova applicazione nel campo del **supporto indipendente e nelle strutture di supporto in alluminio**.

DrainTec Base



Art. no.	Descrizione	Dimensione [mm] ¹⁾	Materiale	Pz./conf.
975658	DrainTec Base	20 x 144 x 2400	Alluminio	1

¹⁾ Altezza x larghezza x lunghezza

VANTAGGI

- Favorisce il drenaggio del terrazzo
- Facile pulizia della base
- Non necessita di struttura di supporto aggiuntiva in caso di posa in materiale sfuso
- Compatibile con le strutture di supporto classiche in legno, ma anche con i nostri moderni sistemi modulari in alluminio e con il sistema portante per terrazze HKP
- Semplicità di posa
- Resistente agli agenti atmosferici
- Compatibile con piedi regolabili PRO S – PRO XL

AVVERTENZA PER L'USO

In caso di impiego su una struttura di supporto in alluminio, raccomandiamo di utilizzare il nostro nastro MaTre (N° art. 945319). Aiuterà ad evitare che si producano rumori entrando nella costruzione.

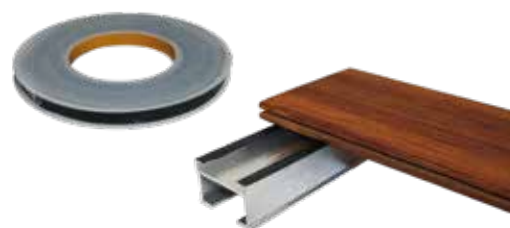
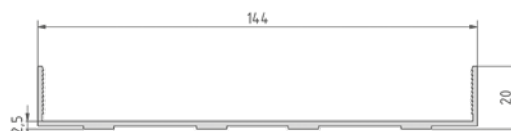

DrainTec Base in combinazione con la griglia di drenaggio DrainTec e con i piedi regolabili PRO con adattatore Click.



DrainTec Base in combinazione con la griglia di drenaggio DrainTec senza sottostruttura.

ADATTATORE DRAINTEC

L'adattatore DrainTec è un rialzo speciale per DrainTec Base. L'adattatore DrainTec consente di **posare sulla base un'ulteriore lastra di pietra al posto della nostra griglia di drenaggio DrainTec**. L'adattatore viene inserito nella DrainTec Base e rimane ben fissato sul profilo.

L'adattatore può supportare **una o in alternativa due lastre di pietra** da margine a margine, mentre i distanziatori al centro dell'adattatore permettono un allineamento uniforme dei punti di giunzione. La larghezza della lastra di pietra deve essere di $114 \pm 0,5$ mm, in modo da lasciare il posto a una fessura ai lati attraverso la quale l'acqua può defluire ed essere deviata in maniera controllata da DrainTec Base.

Adattatore DrainTec



Art. no.	Materiale	Dimensione [mm] ^{a)}	Pz./conf.*
975626	Polipropilene copolimero (PP-C)	17,5 x 40,4 x 140,7	10

^{a)}Altezza x larghezza x lunghezza

*Per il fissaggio consigliamo le viti autoperforanti BIGHTY PH (954068)
Queste viti non sono comprese nella fornitura.

VANTAGGI / CARATTERISTICHE

- Due punti di fissaggio consentono di avvitare saldamente l'adattatore a DrainTec Base
- Applicando a DrainTec Base i nostri piedi regolabili PRO S - XL, è possibile portare la lastra di pietra installata sulla base allo stesso livello delle lastre di pietra della terrazza



Vista laterale dell'adattatore DrainTec sotto una terrazza in pietra.



L'adattatore DrainTec permette lo scarico controllato dell'acqua piovana, inoltre in molti punti si creano retroventilazioni aggiuntive.

SUPPORTO PER PROFILI DI RIVESTIMENTO DI TERRAZZE

L'integrazione ideale dei nostri piedi regolabili

Il supporto Eurotec per profili di rivestimento di terrazze può essere utilizzato con i piedi regolabili Pro M e L. Questo supporto è stato progettato per consentire agli utenti la realizzazione di una finitura esteticamente accattivante dei bordi di terrazze. Il supporto per profili di rivestimento di terrazze è **composto da una piastra di base e da un supporto laterale**. Il supporto laterale può essere scomposto in due elementi separati (**Clip e Fix-Clip**) per facilitare il montaggio.

Supporto per profili di rivestimento di terrazze

Set incl. di piastra di base, supporto laterale e viti

Art. no.	Set composto da	Pz./conf.*
946068	Piastra di base e supporto laterale composto da due elementi	16

*Le viti sono incluse nella fornitura

VANTAGGI / CARATTERISTICHE

- Per un profilo perimetrale esteticamente accattivante
- Utilizzo con i piedi regolabili PRO M ed L

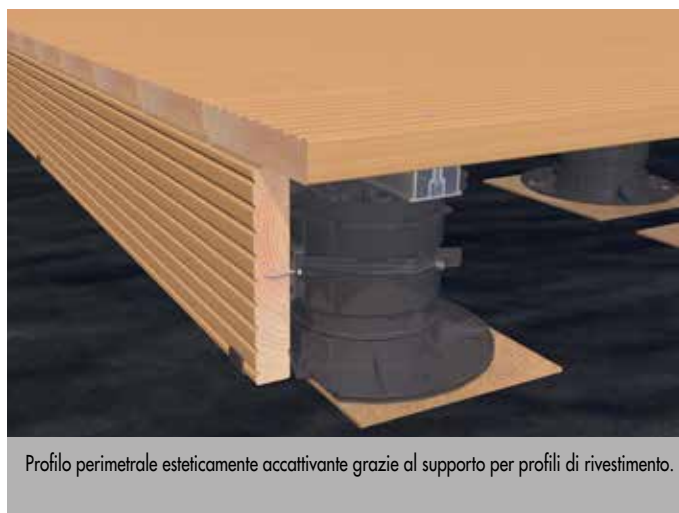
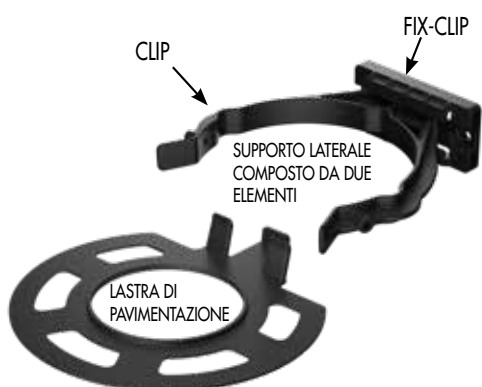



ACCESSORI PER IL FISSAGGIO NON VISIBILE DI TAVOLE PER TERRAZZE



FISSAGGIO DELLE TAVOLE PER TERRAZZE SENZA VEDERE LE TESTE DELLE VITI

A seconda del tipo di legno le tavole per terrazze si fissano in modo diverso. Vi offriamo soluzioni innovative che soddisfano le vostre aspettative e i vostri desideri individuali per il fissaggio di tavole per terrazze.

VANTAGGI

Soluzioni di fissaggio indiretto/a scomparsa

- Compatibile con diversi profili di sistema in alluminio Eurotec
- La spaziatura uniforme delle tavole è garantita
- Supporta la protezione costruttiva del legno
- Resistente agli agenti atmosferici

SUPPORTO MODULARE TWIN

Fissaggio a scomparsa su sottostruttura in alluminio

La clip modulare in alluminio Twin viene inserita tra due tavole di legno e fissata nelle scanalature delle tavole mediante una piastra di fissaggio in acciaio inossidabile. La piastra di fissaggio viene fissata mediante una vite autopercorante avvitata tra i giunti della sottostruttura in alluminio. I distanziali garantiscono un'uniforme larghezza delle fughe tra le singole tavole.

Supporto modulare Twin



Art. no.	Dimensione [mm] ^[1]	Materiale	Pz./conf.*
945959	26 x 55 x 15	plastica, nero	200
Piastra di fissaggio	2 x 30 x 20,5	Acciaio inossidabile A2, nero	

^[1]Altezza x lunghezza x larghezza

*Le viti Ø 5 x 50 mm e bit sono incluse nella fornitura



VANTAGGI

- Soluzione ideale per un fissaggio indiretto / non a vista
- Riadattamento e sostituzione di singole tavole eseguibile in qualsiasi momento
- Compatibile con i profili modulari in alluminio Eurotec EVO ed EVO Slim e con il sistema portante per terrazze HKP
- Distanza uniforme di circa 6 mm tra le tavole
- Favorisce la protezione strutturale del legno
- Resistente agli agenti atmosferici

Il supporto modulare Twin è adatto per tavole con la seguente geometria di scanalatura:

Profondità T della scanalatura:	Larghezza B della scanalatura:	Spessore S delle pareti della scanalatura:
≥ 7,5 mm	≥ 2,0 mm	≥ 2,0 – 12,0 mm

L'idoneità del tipo di legno deve essere eventualmente confermata dal produttore o fornitore del legno.

i

Indicazioni

Se il supporto modulare Twin viene utilizzato in combinazione con il **profilo modulare in alluminio EVO Slim**, deve essere ordinata una vite più corta. Se viene utilizzata la vite fornita di Ø 5 x 50 mm, sussiste il rischio che i componenti al di sotto del profilo EVO Slim, come ad esempio le guarnizioni del tetto, vengano danneggiati.

VITI ALTERNATIVE IN CASO DI UTILIZZO DEL PROFILO EVO-SLIM:

Art. no.	Dimensione [mm] ^[1]	Materiale	Spessore delle pareti della scanalatura	Pz./conf.
111882	5 x 30	Acciaio inox temperato	2,0 – 7,0	100
111878	5 x 35	Acciaio inox temperato	2,0 – 12,0	100

^[1]Altezza x larghezza

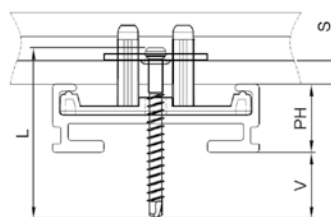

Si prega di consultare la scheda prodotto sul nostro sito web www.eurotec.team o di mettersi in contatto con il nostro reparto assistenza.



Fissaggio non visibile di una tavola in legno con l'aiuto del supporto modulare Twin.

SUPPORTO MODULARE EVO LIGHT

Fissaggio a scomparsa su sottostruttura in alluminio

Supporto modulare EVO Light

Diritta



Art. no.	Dimensione [mm] ^{a)}	Materiale	Pz./conf.*
946029	21 x 24 x 15	Plastica, nero	200
Piastra di fissaggio	1,5 x 30 x 22	Acciaio inossidabile A2	

^{a)}Altezza x lunghezza x larghezza

*La vite è inclusa nella fornitura



i

Nota

Nel caso di discostamenti dello spessore della scanalatura, la lunghezza della vite potrebbe cambiare! Si prega di contattare il nostro ufficio tecnico.

Il supporto modulare EVO Light, diritta è adatto per tavole con la seguente geometria di scanalatura:

Profondità P della scanalatura:	Larghezza L della scanalatura:	Spessore S delle pareti della scanalatura:
≥ 7,5 mm	≥ 2,0 mm	≥ 2,0 - 9,0 mm

L'idoneità del tipo di legno deve essere eventualmente confermata dal produttore o fornitore del legno.

Supporto modulare EVO Light

Piegata



Art. no.	Dimensione [mm] ^{a)}	Materiale	Pz./conf.*
946034	21 x 24 x 15	Plastica, nero	200
Piastra di fissaggio	1,5 x 30 x 21,1	Acciaio inossidabile A2	

^{a)}Altezza x lunghezza x larghezza

*La vite è inclusa nella fornitura



i

Nota

Nel caso di discostamenti dello spessore della scanalatura, la lunghezza della vite potrebbe cambiare! Si prega di contattare il nostro ufficio tecnico.

Il supporto modulare EVO Light, piegata è adatto per tavole con la seguente geometria di scanalatura:

Profondità P della scanalatura:	Larghezza L della scanalatura:	Spessore S delle pareti della scanalatura:
≥ 7,5 mm	≥ 2,0 mm	≥ 2,0 - 9,0 mm

L'idoneità del tipo di legno deve essere eventualmente confermata dal produttore o fornitore del legno.

CARATTERISTICHE

- Per il fissaggio non a vista di tavole scanalate
- Adatto per la selezionata geometria di scanalatura: Visualizza pagina precedente
- In caso di dubbi circa la geometria di scanalatura, consultare in ogni caso il proprio rivenditore locale di legname
- Facile e rapido montaggio
- Preimpostata larghezza delle fughe di 6 mm
- Il riadattamento e la sostituzione di singole tavole possono essere eseguiti in qualsiasi momento
- Favorisce la protezione strutturale del legno
- Resistente agli agenti atmosferici



Fissaggio a scomparsa con il supporto di sistema EVO Light

CLIP PER SCANALATURE A GOLA, M-CLIP

Fissaggio invisibile di tavole per terrazze

Clip per scanalature a gola



Art. no.	Dimensione [mm] ^{a)}	Materiale	Pz./conf.
954046	19,8 x 45 x 27	Polipropilene copolimero (PP-C), nero	100

^{a)}Altezza x lunghezza x larghezza

La clip per scanalature a gola Eurotec è ideale per il **fissaggio a scomparsa di tavole per terrazze scanalate lateralmente** e realizzate con legni non soggetti a dilatazioni e restringimenti su una sottostruttura in legno.

La clip è adatta esclusivamente per scanalature a gola con un raggio di 7 mm.

VANTAGGI / CARATTERISTICHE

- Installazione facile e veloce
- Adatta a tavole con una scanalatura laterale profonda
- Le tavole con una scanalatura profonda possono essere sostituite facilmente

INDICAZIONI DI MONTAGGIO

Prima del montaggio consultare il proprio produttore di tavole e verificare che le tavole da montare abbiano la geometria di scanalatura desiderata.

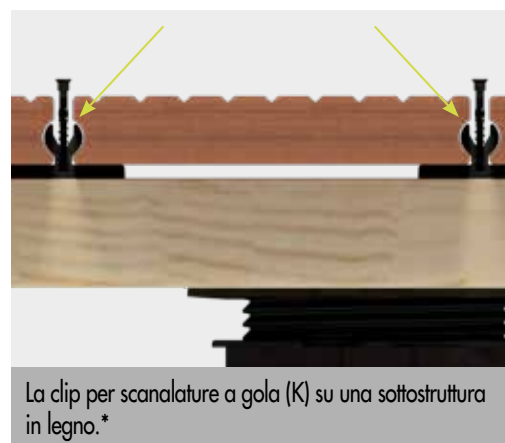

La clip per scanalature a gola (K) su una sottostruttura in legno.*

*In questa veduta, la vite non è completamente avvitata nella sottostruttura. Una volta avvitata completamente la vite non è più visibile e si serra con l'estremità superiore della clip per scanalature a gola.

M-Clip

Per profili modulari Eveco in alluminio



Art. no.	Dimensione [mm] ^{a)}	Materiale	Pz./conf.*
111896	9,5 x 22 x 32	Acciaio inox, nero	200

^{a)}Altezza x lunghezza x larghezza

*La vite è inclusa nella fornitura



Con l'aiuto del M-Clip è possibile fissare tavole scanalate lateralmente sul nostro profilo modulare in alluminio Eveco o in alternativa su una sottostruttura di legno. Per il montaggio invisibile con l'M-Clip sono adatti esclusivamente tipi di legno non soggetti a dilatazione o tavole in WPC.

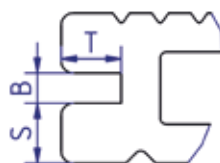

VANTAGGI / CARATTERISTICHE

- Installazione facile e veloce
- Possibilità di combinazione con una grande varietà di geometrie di scanalature laterali
- Genera una distanza automatica tra le tavole di 6 mm

L'M-Clip per terrazze è adatta a tavole con la seguente geometria di scanalatura:

Profondità P della scanalatura:	Larghezza L della scanalatura:	Spessore S delle pareti della scanalatura:
≥ 8,0 mm	≥ 4,5 mm	≥ 6,0 – 9,0 mm

L'idoneità del tipo di legno deve essere eventualmente confermata dal produttore o fornitore del legno.



Esempio di applicazione M-Clip

ELEMENTO SCORREVOLE PER TERRAZZE

Fissaggio invisibile di tavole per terrazze

Anche l'elemento scorrevole per terrazze **previene una tranciatura delle viti in acciaio inox**, possibile a causa dello spazio di 10 mm che viene a crearsi tra la struttura di supporto e la tavola soprattutto quando si impiegano legni duri o tropicali (vedere p. 169).

A differenza del listello Dista 2.0 le tavole vengono tuttavia **fissate indirettamente**, ovvero sulla superficie della terrazza non sono visibili le teste delle viti. **L'elemento scorrevole soddisfa tutti i criteri per il fissaggio di tavole in legno o anche in PVC.**

Elemento scorrevole per terrazze



Art. no.	Dimensione [mm] ^{a)}	Fabbisogno* [pezzo/10 m ²]	Materiale	Pz./conf.
944830	10 x 190 x 20	123	Plastica rigida	200

^{a)}Altezza x lunghezza x larghezza

* Distanza dei travetti di supporto = 600 mm, larghezza tavola = 145 mm, larghezza fuga = 5 mm (a seconda del tipo di legno). Per il primo o l'ultimo travetto di supporto nonché per i punti di giunzione delle tavole si prega di utilizzare il connettore angolare per terrazze oppure lo StarterClip.

Ogni elemento scorrevole per terrazze viene fornito con 4 viti Thermofix in acciaio inox temprato. Ove necessario, si potrà effettuare un acquisto supplementare di viti A2 o A4 in acciaio inox per elementi scorrevoli.

Elemento scorrevole per terrazze Mini



Art. no.	Dimensione [mm] ^{a)}	Fabbisogno* [pezzo/10 m ²]	Materiale	Pz./conf.
944767	10 x 140 x 14	200	Plastica rigida	200

^{a)}Altezza x lunghezza x larghezza

* Distanza dei travetti di supporto = 500 mm, larghezza tavola = 90-100 mm, larghezza fuga = 5 mm (a seconda del tipo di legno). Per il primo o l'ultimo travetto di supporto nonché per i punti di giunzione delle tavole si prega di utilizzare il connettore angolare per terrazze oppure lo StarterClip.

Ogni elemento scorrevole per terrazze viene fornito con 3 viti Thermofix in acciaio inox temprato.

Ove necessario, si potrà effettuare un acquisto supplementare di viti A2 o A4 in acciaio inox per elementi scorrevoli.



Nota

L'elemento scorrevole Mini per terrazze viene impiegato per tavole larghe da 90 a 100 mm.

Vite per elemento scorrevole

A4



Adatto per

Art. no.	Dimensione [mm]	Insero	Pz./conf.
944927	4,2 x 24	TX20 ●	100

VANTAGGI

- In parte resistente agli acidi
- Adatta a legnami tanninici come cumarú, rovere, merbau, robinia ecc.
- Adatta per atmosfere saline
- Non adatto ad atmosfere contenenti cloro

Vite Thermofix

Con punta perforante, acciaio inox temprato



Adatto per

Art. no.	Dimensione [mm]	Insero	Pz./conf.
945969	4,2 x 22	TX20 ●	100

AVVERTENZE OPERATIVE PER L'ELEMENTO SCORREVOLE PER TERRAZZE

Il fissaggio delle tavole ha luogo avvitando gli elementi scorrevoli dapprima sul lato inferiore delle tavole e poi (da sopra) sulla struttura di supporto. Mediante questo tipo di fissaggio si evita **un collegamento diretto sulla struttura di supporto**. Le tavole per terrazze hanno quindi una **maggiore libertà di movimento** (grazie all'elemento scorrevole per terrazze).

Si consiglia di impiegare **due viti per il fissaggio di ogni elemento scorrevole per terrazze** sulla rispettiva tavola e due viti per il fissaggio dell'elemento scorrevole sulla struttura di supporto. Si consiglia di impiegare due viti per il fissaggio di ogni elemento scorrevole Mini per terrazze sulla rispettiva tavola e una vite per il fissaggio sulla struttura di supporto. Gli elementi scorrevoli sono **ideali per tavole larghe da 80 mm a 155 mm e con spessori da 20 a 30 mm**. Gli elementi scorrevoli Mini sono **ideali per tavole larghe da 90 mm a 100 mm e con uno spessore minimo di 20 mm**.

*in caso di impiego della vite Thermofix 4,2 x 22 mm

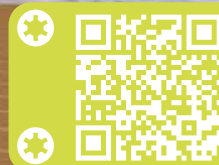

MODALITÀ OPERATIVA ELEMENTO SCORREVOLE PER TERRAZZE



1 Fissare l'elemento scorrevole per terrazze sul lato inferiore delle tavole, prestare attenzione al contrassegno dell'elemento scorrevole.



2 Spingere l'elemento scorrevole per terrazze sotto alle tavole precedenti. Con un distanziatore a croce si ottiene la fuga perfetta.



3 Fissare l'elemento scorrevole per terrazze dall'alto nella sottostruttura.

CONNETTORE ANGOLARE

Avvitamento a vista o non a vista di tavole per terrazze iniziali o finali

Connettore angolare per terrazze



Art. no.	Materiale	Pz./conf.*
975584	Plastica rigida	10

*40 apposite viti sono contenute nell'entità della fornitura

Il connettore angolare per terrazze consente una terminazione precisa e non visibile della posa di tavole per terrazze.

VANTAGGI

- Soluzione di fissaggio indiretta/non visibile per terminali bordo
- Favorisce la protezione strutturale del legno con una distanza tra le tavole di ca. 10 mm dalla sottostruttura.
- Componente



Per il fissaggio senza viti a vista delle tavole iniziali o finali si può utilizzare connettore angolare per terrazze oppure lo StarterClip.

StarterClip

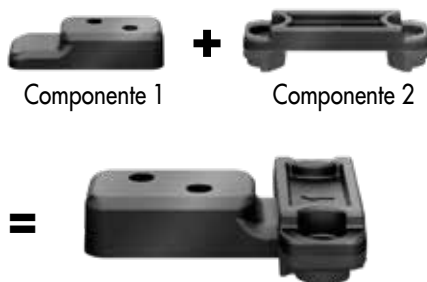

Art. no.	Materiale	Pz./conf.*
975591	Plastica rigida	10

*40 apposite viti sono contenute nell'entità della fornitura

Qualora non fosse possibile utilizzare il connettore angolare per terrazze – p.es. se non può essere avvitato lateralmente (muro o parete) – si potrà utilizzare lo StarterClip sviluppato dalla Eurotec.

VANTAGGI

- Soluzione di fissaggio indiretta/non visibile per terminali bordo
- Favorisce la protezione strutturale del legno con una distanza tra le tavole di ca. 10 mm dalla sottostruttura.
- Resistente alle intemperie

MODALITÀ OPERATIVA STARTERCLIP



1
Fissare il componente 2 della StarterClip sulla parte superiore della sottostruttura per terrazze.



2
Fissare il componente 1 della StarterClip nella parte inferiore delle tavole della terrazza.

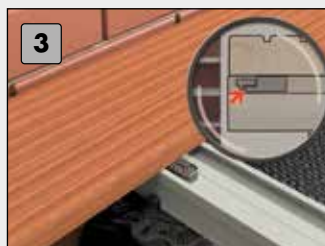

3
Inserire il componente 1 nel componente 2. La tavola per terrazze è quindi fissata alla sottostruttura.

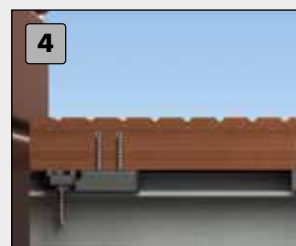

Fatto.

CONNETTORE A INCASTRO

Avvitamento a vista o non a vista di tavole per terrazze iniziali o finali

Il connettore a incastro di Eurotec serve al **montaggio di tavole iniziali** o finali in una terrazza con avvitamento non visibile. Il connettore è **costituito da due parti, la spina e la sede**. La sede può essere fissata alla sottostruttura lateralmente per mezzo delle viti in dotazione. Con la **funzione di incastro** il connettore soddisfa un'ampia gamma di altezze di montaggio della sottostruttura. **Per il montaggio delle tavole rimanenti si possono utilizzare tutte le soluzioni di fissaggio non visibile di Eurotec.**

Connettore a incastro

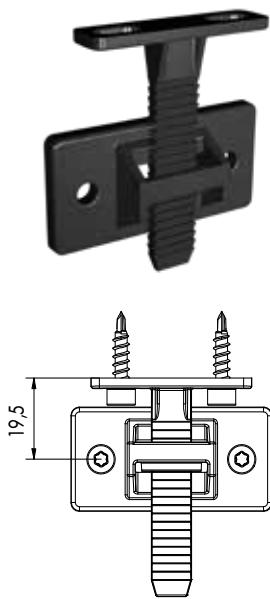

Art. no.	Dimensione [mm] ^{a)}	Materiale	Pz./conf.*
975612	50 x 57,8 x 13	PP-C (polipropilene; copolimero)	10

^{a)}Lunghezza x larghezza x altezza

*4 viti Thermofix 4,2 x 17 mm comprese nella fornitura

VANTAGGI

- Montaggio rapido e semplice delle tavole iniziali e finali
- Campo di regolazione tra 19,5 e 45,5 mm*
- Può essere utilizzato sia in combinazione con una sottostruttura in legno, sia in alluminio
- Si possono fissare senza problemi sia tavole scanalate, sia non scanalate

*Il campo di regolazione risulta dalla distanza dal segmento della spina fino al punto di fissaggio della clip sulla sottostruttura.

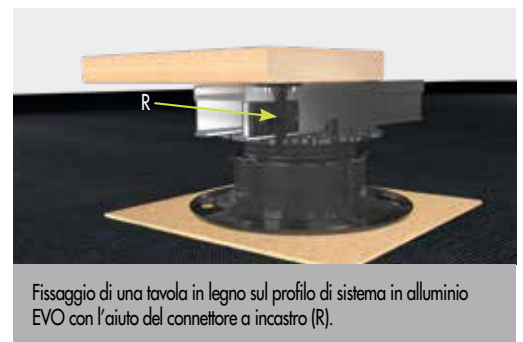
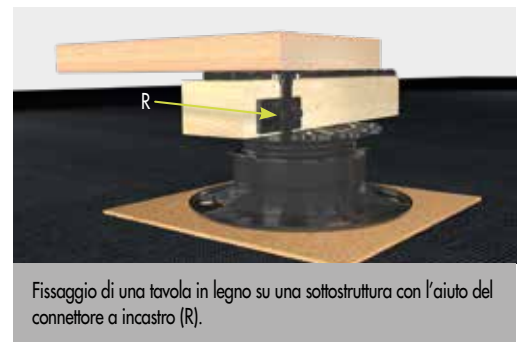

Combinabile con tutti i nostri
FISSAGGI NON VISIBILI.

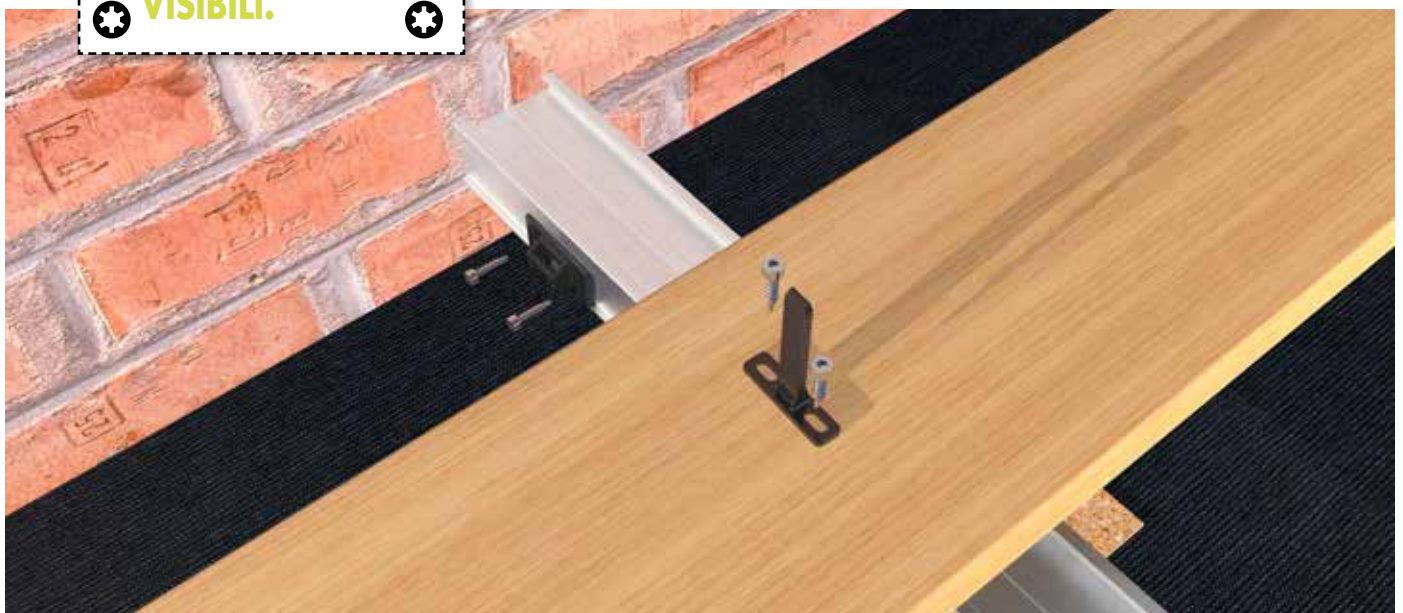

La spina viene fissata al di sotto delle tavole e può poi essere incastrata nella sede.

DRILL TOOL 50X

L'ausilio per l'avvitamento ottimale



Drill Tool 50X è una **dima di perforazione** per il fissaggio a scomparsa delle tavole per terrazze. Con questo strumento, le tavole per terrazze possono essere fissate solo in modo **indiretto / a scomparsa**. Pertanto, sulla superficie del terrazzo non sono visibili teste delle viti.

Le viti sono **avvitate in modo uniforme con un angolo di 50°** grazie ai punti di fissaggio specificati e quindi posizionate in modo ottimale. Con il distanziale di Drill Tool 50X sarà automaticamente garantita una distanza uniforme tra le singole tavole di 6 mm.

Drill Tool 50X



Importante

Chiedere al produttore o al fornitore se la tavola è idonea per questo tipo di accessorio.

Art. no.	Dimensione [mm] ^{*)}	Pz./conf.
499985	87 x 215 x 30	1

*) Altezza x lunghezza x larghezza

VANTAGGI

- Installazione rapida e semplice delle tavole per terrazze
- Assicura uno schema di giunzione uniforme
- I punti di fissaggio sono predefiniti
- Fissaggio diretto/invisibile di tavole per terrazze



APPLICAZIONE

Con Drill Tools 50X le tavole per terrazze possono essere fissate indirettamente/a scomparsa. Per un fissaggio ottimale senza danneggiare le tavole per terrazze raccomandiamo la nostra vite per terrazza da 50X in A2 4,2 x 60 mm, inserto lungo 50X 82 mm TX15 e la fresa a gradini 50X da 3,3 mm a 4,5 mm. Per spessori di rivestimento ≥ 21 mm e larghezze di rivestimento di 110 mm - 150 mm.



Drill Tool 50X su un pannello in legno con punta a gradini 50X e viti per terrazze 50X.

Vite per terrazze 50X



Inserto lungo 50X

82 mm



Art. no.	Dimensione [mm]	Materiale	Pz./conf.
905514	4,2 x 60	Acciaio inossidabile A2	250
100250	4,2 x 60	Acciaio inossidabile A4	250

Art. no.	Dimensioni	Pz./conf.
499985-Bit	TX15 •	1

Punta a gradini 50X



Art. no.	Dimensioni	Pz./conf.
499985-Bohrer	Metallo duro	1

EUROTEC BASICSHOP

In breve

☛ **SU RICHIESTA** ☛



Basic Shop è economico, ed è una valida alternativa come spazio, per la vendita di Utensili per forare - Eurotec 50X.

FORNITO DI

- Viti per terrazze 50X
- Trapano a gradini 50X
- Punta lunghi 50X
- Drill Tool 50X

Lo scaffale di vendita ha le dimensioni:

altezza 1750 mm, larghezza 338 mm, profondità 500 mm

PUNTA A T

Fissaggio invisibile di tavole per terrazze

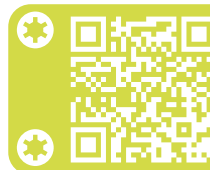

La punta a T viene inserita tra due tavole di legno e fissata con una piastra in acciaio nella scanalatura della tavola. Con ciò si ottiene un **piano del legno bello dal punto di vista ottico senza teste di viti visibili**. La distanza delle tavole viene automaticamente rispettata grazie alla punta a T. La distanza di circa 9 mm dalla struttura di supporto consente una **buona aerazione sotterranea**, in questo modo si riduce la formazione di umidità. La durata utile viene così positivamente influenzata. Con il rispetto delle indicazioni per la posa di Eurotec, la punta a T consente un **facile posizionamento delle tavole prima** che queste vengano definitivamente fissate mediante le viti. Dopo l'avvitamento le tavole alloggiano in posizione assolutamente fissa. Nel caso si debba sostituire una tavola con questo sistema ciò è possibile anche dopo aver terminato la realizzazione della terrazza.

Posa veloce

Il sistema di fissaggio mediante punta a T **può essere subito impiegato**. Con l'utilizzo dello StarterClip, anche la tavola **iniziale viene avvitata in modo invisibile, non è necessaria la preforatura, lo stesso vale anche per la tavola finale**. Quando la tavola iniziale è posata, le successive tavole vengono posizionate, livellate e fissate. Inserire la punta a T con la piastra nella cava della tavola in legno, girare un poco la vite per il fissaggio. Quando la tavola è fissata, la potete avvitare.

Importante

Verificare la corretta regolazione della coppia dell'avvitatore a batteria, in modo da escludere un serraggio eccessivo delle viti.

Punta a T

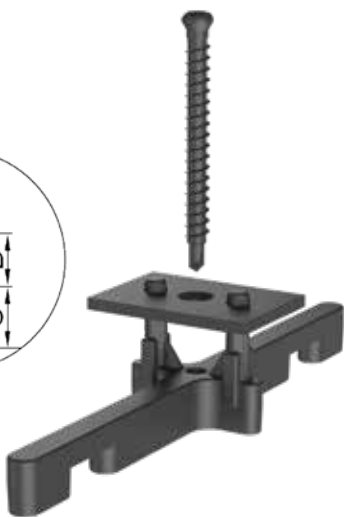
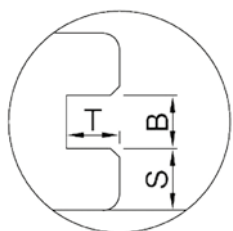

Art. no.	Piastra acciaio inox*	Materiale	Pz./conf.**
111857	A2	Plastica, nero	125

*Piastra in acciaio inossidabile in A4 disponibile su richiesta

**Fornitura inclusa vite autoavvitante, adatta per sottostrutture in legno e alluminio con spessore della parete fino a 3 mm.

VANTAGGI

- Le tavole avvitate possono essere facilmente sostituite anche dopo la realizzazione completa della terrazza!
- Una successiva sistemazione è possibile in ogni momento come anche la sostituzione delle singole tavole
- Fissata mediante viti la tavola ha una tenuta più sicura e stabile

DESCRIZIONE DEL MATERIALE

La punta a T è composta da una croce in materiale sintetico resistente agli agenti atmosferici, rinforzata da fibra di vetro con piastra in acciaio inox più vite in acciaio inox.

T-Stick è adatto per tavole con la seguente geometria della scanalatura:

Profondità T della scanalatura:	Larghezza B della scanalatura:	Spessore S delle pareti della scanalatura:
≥ 7,5 mm	≥ 2,5 mm	≥ 5,5 – 12,5 mm

L'idoneità del tipo di legno deve essere eventualmente confermata dal produttore o fornitore del legno.

Nota

Adatto solo per legni non soggetti a dilatazioni e restringimenti nonché per WPC.

Esistono due tipi di varianti:

- 1) **Piastra in acciaio inox A2** per il normale ambito esterno.
- 2) **Piastra in acciaio inox A4** per ambiente contenente cloro e acqua salmastra (per acqua marina), nonché per legnami tanninici (per esempio robinia, rovere).

MODALITÀ OPERATIVA PUNTA A T

UNA TERRAZZA IN LEGNO SENZA TESTE DELLE VITI VISIBILI.



1 Iniziare con il connettore angolare per terrazze o con lo StarterClip.



2 Equilibratura e il fissaggio delle tavole successive, avvitare con la punta a T finché tutte le tavole siano fissate.

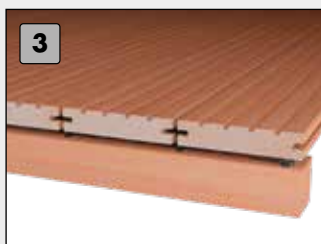

3 Poi anche l'ultima tavola può essere fissata con lo StarterClip.



4 Questo sistema di fissaggio è adatto esclusivamente a tavole per terrazze con scanalatura laterale.

V-CLIP

Fissaggio invisibile di tavole per terrazze

V-Clip

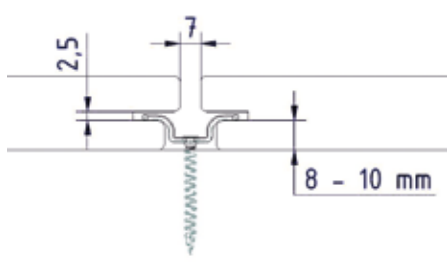

Art. no.	Dimensione [mm] ^{a)}	Materiale	Pz./conf.*
111885	32,3 x 22,7 x 9,4	Acciaio inox A2	250

^{a)}lunghezza x larghezza x altezza

*incl. una vite Ø 4,2 x 25 mm e 1 Bit/Conf.

La V-Clip Eurotec in acciaio inox è adatta al fissaggio di rivestimenti di terrazze con scanalatura asimmetrica in tipi di legno non soggetto a dilatazioni o WPC su sottostrutture in legno.

VANTAGGI

- Soluzione di fissaggio indiretta / non visibile
- Compatibilità con le sottostrutture classiche in legno
- Distanza delle tavole uniforme di 7 mm

V-Clip è adatto per tavole con la seguente geometria della scanalatura:

Profondità della scanalatura:	Larghezza della scanalatura:	Spessore delle pareti della scanalatura:
≥ 8,2 mm	≥ 2,5 mm	≥ 8,0 – 10,0 mm

Nota

Adatta solo al fissaggio di rivestimenti di terrazze con scanalatura asimmetrica in tipi di legno non soggetto a dilatazioni o WPC.

Importante

Verificare la corretta regolazione della coppia dell'avvitatore a batteria, in modo da escludere un serraggio eccessivo delle viti.



MODALITÀ OPERATIVA V-CLIP

UNA TERRAZZA IN LEGNO SENZA LE TESTE DELLE VITI IN VISTA!



1 Portare in posizione la V-Clip e fissare leggermente con la vite 4,2 x 25 mm.



2 Inserire altre tavole e prepararle con una fuga di ca. 7 mm (misurate sul bordo superiore).



3 Inserire altre V-Clip e fissare di nuovo leggermente, le V-Clip retrostanti possono ora essere serrate. A questo punto prestare attenzione alla regolazione corretta della coppia di serraggio!

ACCESSORI PER IL FISSAGGIO VISIBILE DI TAVOLE PER TERRAZZE

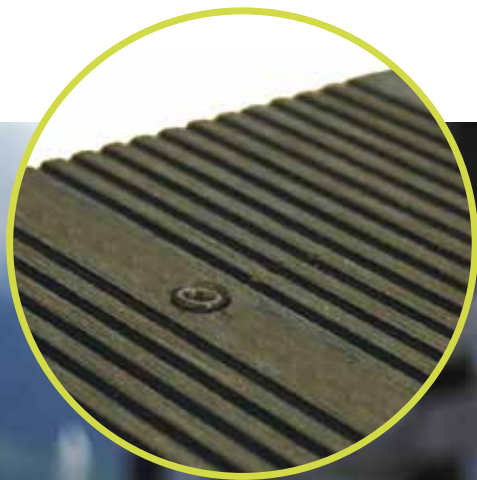

FISSAGGIO DELLE TAVOLE PER TERRAZZE CON TESTE DELLE VITI VISIBILI

A seconda del tipo di legno le tavole per terrazze si fissano in modo diverso. Vi offriamo soluzioni innovative che soddisfano le vostre aspettative e i vostri desideri individuali per il fissaggio di tavole per terrazze.

VANTAGGI

Soluzioni di montaggio dirette/visibili

- Posa facile e rapida delle tavole per terrazze
- Compatibile con diversi profili di sistema in alluminio Eurotec
- Facile sostituzione di singole tavole per terrazze
- Supporta la protezione costruttiva del legno
- Resistente agli agenti atmosferici

LISTELLO DISTA 2.0

Fissaggio visibile di tavole per terrazze

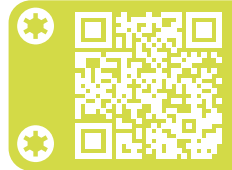

Struttura di supporto: legno

La sottostruttura delle terrazze in legno si adatta in modo personalizzato a **fissaggi a vista o non a vista** delle relative tavole. Il listello Dista 2.0 è maggiormente indicato per il fissaggio a vista delle terrazze: **agisce come distanziatore** e consente **libertà di movimento** tra il pannello e la sottostruttura. **Favorisce contemporaneamente la circolazione dell'aria**. Per l'avvitamento su una sottostruttura in legno si utilizzano le normali viti per legno, ad esempio le viti Terrasotec. Il listello Dista 2.0 riduce il rischio di tranciatura delle viti.

Listello Dista 2.0



Art. no.	Dimensione [mm] ^{d)}	Materiale	Pz./conf.*
944803	7 x 30 x 700	Plastica rigida	50

^{d)}Larghezza x lunghezza x altezza

*Le viti non sono comprese nell'entità della fornitura.
Fissaggio con viti Terrasotec Ø4 mm.



Il listello Dista 2.0 viene fissato con viti Terrasotec di Ø 4 mm negli appositi fori (per ogni listello Dista 2.0 sono necessarie 5 viti Terrasotec). Il listello Dista 2.0 è lungo 70 cm.

Importante

Con i legni duri/tropicali si deve sempre effettuare la preforatura!



Listello Dista 2.0 su una sottostruttura in legno

Il listello Dista 2.0 riduce il rischio di tranciatura delle viti.

Il listello Dista 2.0 è realizzato in plastica rigida e deve impedire la tranciatura delle viti in acciaio inox. La tranciatura viene causata dal rigonfiamento e restringimento del legno, il cosiddetto "lavoro". Tale "lavoro" è particolarmente marcato nella direzione trasversale delle tavole. Il legno "vuole" trascinare con sé la vite mentre la parte inferiore di quest'ultima è ancora saldamente fissata nella sottostruttura. Poiché il legno duro e il legno tropicale sono molto duri, a causa della loro elevata densità, la vite non ha alcuna possibilità di comprimersi nel legno quando questo "lavora". La rottura della vite causata da questo carico viene definita tranciatura. Il listello Dista 2.0 è stato sviluppato

per impedire la tranciatura delle viti in acciaio inox. Crea un margine di movimento di 7 mm tra la sottostruttura e le tavole delle terrazze, dando alle viti in acciaio inox la possibilità di muoversi con il legno.

Che cosa significa "tranciatura"?

Una vite si può tranciare (staccare) quando, in caso di rigonfiamento o restringimento del legno, non dispone di un sufficiente spazio di movimento. Grazie al listello Dista 2.0 si determina una distanza di 7 mm tra la tavola e la sottostruttura che consente alle viti di adattarsi al movimento del legno. La tranciatura viene così impedita.

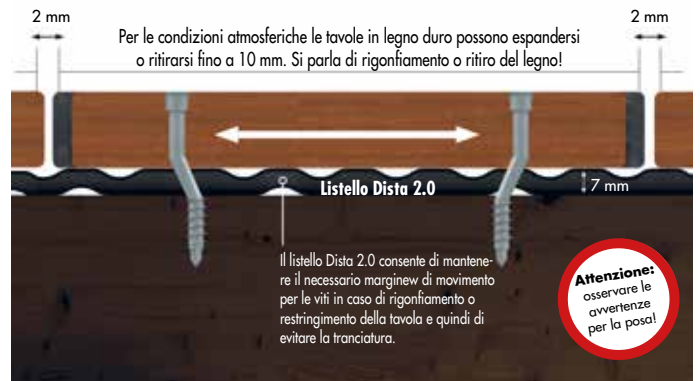

VITE AUTOFORANTE PER PROFILO / VITE AUTOPERFORANTE CON ALETTE PER PROFILI



Per il fissaggio visibile delle tavole per terrazze

Le viti autoperforanti per profili e le viti autoperforanti ad alette per profili sono adatte per il fissaggio a vista di tavole per terrazze sui profili in alluminio Eurotec, ossia sui nostri profili modulari in alluminio EVO, EVO Light, profili portanti HKP e listelli funzionali in alluminio.

Vite autoforante per profilo

Acciaio inox temperato

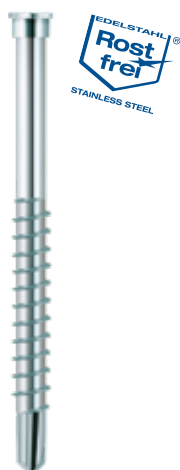

Art. no.	Dimensione [mm]	Inserto	Spessore tavola [mm]	Pz./conf.
905553	5,5 x 41	TX25 •	16 – 20	200
905559	5,5 x 46	TX25 •	21 – 25	200
905562	5,5 x 51	TX25 •	26 – 30	200
975797	5,5 x 56	TX25 •	30 – 36	200
905560	5,5 x 61	TX25 •	36 – 40	200

VANTAGGI

- In parte resistente agli acidi
- 10 anni di esperienza senza problemi di corrosione con i legnami adatti
- Non adatta a legnami tanninici come cumarú, rovere, merbau, robinia eccetera
- Non adatta ad atmosfere contenenti cloro
- Acciaio inossidabile secondo DIN 10088



Adatto per:
Drill-Stop per Vite
autoforante per profilo
Art. no.: 945606

Vite autoforante per profilo

A4

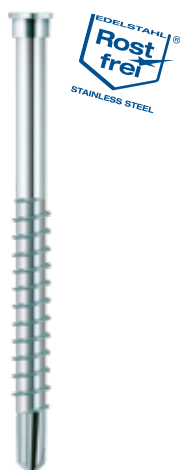

Art. no.	Dimensione [mm]	Inserto	Spessore tavola [mm]	Pz./conf.
905571	5,5 x 41	TX25 •	16 – 20	200
905563	5,5 x 46	TX25 •	21 – 25	200
905564	5,5 x 51	TX25 •	26 – 30	200
975798	5,5 x 56	TX25 •	30 – 36	200
905565	5,5 x 61	TX25 •	36 – 40	200

VANTAGGI

- In parte resistente agli acidi
- Adatta a legnami tanninici come cumarú, rovere, merbau, robinia ecc.
- Adatta per atmosfere saline
- Non adatto ad atmosfere contenenti cloro



Nota

Nella tavola dovrebbe essere sempre praticato un preforo con diametro di 5,5 mm.



Adatto per:
Drill-Stop per Vite
autoforante per profilo
Art. no.: 945606

Vite autoperforante con alette per profili

Acciaio inox temprato



Art. no.	Dimensione [mm]	Inserto	Spessore tavola [mm]	Pz./conf.
905568	5,0 x 55	TX20 •	20 – 25	200
905569	5,0 x 60	TX20 •	26 – 30	200
905570	5,0 x 70	TX20 •	35 – 40	200

VANTAGGI

- In parte resistente agli acidi
- Viene commercializzata da ben 10 anni senza problemi di corrosione (in combinazione con legni idonei)
- Non idonea per legni ad elevato tenore tannico, come ad esempio cumarú, quercia, merbau, robinia ecc.
- Non adatta per ambienti clorati
- Acciaio inox secondo DIN 10088
- Avvitamento rapido senza preforatura



Importante

La preghiamo di osservare le nostre istruzioni per la "Scelta degli acciai per viti" (p. 20), poiché non tutti i tipi di legno sono adatti per lavorazioni con viti in acciaio inox temprato.

TERRASSOTEC TRILOBULAR / TERRASSOTEC / TRI-DECK-TEC



VANTAGGI DI TERRASSOTEC TRILOBULAR

Geometria speciale della vite

- La filettatura di testa garantisce un rapido avvvitamento
- Il gambo rinforzato riduce il rischio di rottura o tranciatura della vite
- La filettatura sottotesta conferisce ulteriore stabilità alle tavole per terrazze

Geometria di base di tipo trilobulare

- Ridotta coppia di avvvitamento
- Ridotto rischio di rottura della vite durante l'avvitamento



Testa a doppio stadio con sottotesta dentellato

- Ridotto rischio di scheggiatura
- Ridotto rischio di fessurazione del legno







Gambo rinforzato

- Adatta per svariati legni tropicali
- Riduzione del rischio di tranciatura della vite

VANTAGGI DI TERRASSOTEC

- Riduzione di formazione di trucioli grazie alla testa speciale
- Con nervature fresate per la facile svasatura in tutti i tipi di legno
- La geometria della vite riduce il pericolo di frattura, una preforatura è tuttavia assolutamente consigliabile in particolare per i legni duri e per la costruzione di terrazze e facciate!

Ossevare le prescrizioni del fabbricante delle tavole.

QUALE ACCIAIO DELLA VITE E PER QUALE LEGNO?

 VEDERE PAGINA 20
 



SU RICHIESTA SONO DISPONIBILI
VITI IN ALTRI COLORI RAL

TERRASSTOTEC TRILOBULAR



Terrasstotec Trilobular

Acciaio inox temperato



Art. no.	Dimensione [mm]	Inserto	Pz./conf.
905530	5,5 x 50	TX25 •	200
905529	5,5 x 60	TX25 •	200
905531	5,5 x 70	TX25 •	200
905538	5,5 x 80	TX25 •	200
905545	5,5 x 90	TX25 •	200
905546	5,5 x 100	TX25 •	200
905549*	5,5 x 120	TX25 •	200
905530-EIMER	5,5 x 50	TX25 •	500
905529-EIMER	5,5 x 60	TX25 •	500
905531-EIMER	5,5 x 70	TX25 •	500
905538-EIMER	5,5 x 80	TX25 •	500
905545-EIMER	5,5 x 90	TX25 •	500
905546-EIMER	5,5 x 100	TX25 •	500

*Serve anche per il fissaggio di facciate 3D

VANTAGGI

- In parte resistente agli acidi
- 10 anni di esperienza senza problemi di corrosione con il legno adatto
- Non adatto per legno tanninico come cumarú, rovere, merbau, robinia eccetera.
- Non adatto ad atmosfere contenenti cloro
- Acciaio inossidabile secondo DIN 10088

Terrasstotec Trilobular

A2



Art. no.	Dimensione [mm]	Inserto	Pz./conf.
905539	5,5 x 50	TX25 •	200
905540	5,5 x 60	TX25 •	200
905541	5,5 x 70	TX25 •	200
905542	5,5 x 80	TX25 •	200
905539-EIMER	5,5 x 50	TX25 •	500
905540-EIMER	5,5 x 60	TX25 •	500
905541-EIMER	5,5 x 70	TX25 •	500
905542-EIMER	5,5 x 80	TX25 •	500

VANTAGGI

- In parte resistente agli acidi
- Non adatta ad atmosfere contenenti cloro



SU RICHIESTA SONO DISPONIBILI
VITI IN ALTRI COLORI RAL

TERRASSOTEC TRILOBULAR, TERRASSOTEC



Terrassotec Trilobular
A4



Art. no.	Dimensione [mm]	Inserto	Pz./conf.
905555	5,5 x 50	TX25 •	100
905556	5,5 x 60	TX25 •	100
905557	5,5 x 70	TX25 •	100
905558	5,5 x 80	TX25 •	100
905547*	5,5 x 90	TX25 •	100
905548	5,5 x 100	TX25 •	100
905555-EIMER	5,5 x 50	TX25 •	500
905556-EIMER	5,5 x 60	TX25 •	500
905557-EIMER	5,5 x 70	TX25 •	500
905558-EIMER	5,5 x 80	TX25 •	500

*Fino alla completa conversione viene fornita ancora la versione precedente.

VANTAGGI

- In parte resistente agli acidi
- Adatta a legnami tanninici come cumarú, rovere, merbau, robinia ecc.
- Adatta per atmosfere saline
- Non adatto ad atmosfere contenenti cloro

Terrassotec Trilobular
Acciaio inox temperato, anticata



Art. no.	Dimensione [mm]	Inserto	Pz./conf.
B905530	5,5 x 50	TX25 •	200
B905529	5,5 x 60	TX25 •	200
B905531	5,5 x 70	TX25 •	200

VANTAGGI

- In parte resistente agli acidi
- 10 anni di esperienza senza problemi di corrosione con il legno adatto
- Non adatto per legno tanninico come cumarú, rovere, merbau, robinia eccetera
- Non adatto ad atmosfere contenenti cloro
- Acciaio inossidabile secondo DIN 10088

Terrassotec
Acciaio inox temperato

Può essere
combinato con
il nostro per
facciata in
EPDM



Art. no.	Dimensione [mm]	Inserto	Pz./conf.
905535	4,0 x 40	TX15 ●	500
905536	4,0 x 50	TX15 ●	500
905537	4,0 x 60	TX15 ●	500
945811	4,5 x 40	TX20 ●	200
905528	4,5 x 45	TX20 ●	200
905520	4,5 x 50	TX20 ●	200
905521	4,5 x 60	TX20 ●	200
905522	4,5 x 70	TX20 ●	200
905527	5,0 x 45	TX25 ●	200
905523	5,0 x 50	TX25 ●	200
905524	5,0 x 60	TX25 ●	200
905525	5,0 x 70	TX25 ●	200
905526	5,0 x 80	TX25 ●	200
905544	5,0 x 90	TX25 ●	200
905543	5,0 x 100	TX25 ●	200
905520-EIMER	4,5 x 50	TX20 ●	500
905523-EIMER	5,0 x 50	TX25 ●	500
905524-EIMER	5,0 x 60	TX25 ●	500
905525-EIMER	5,0 x 70	TX25 ●	500
905526-EIMER	5,0 x 80	TX25 ●	500

VANTAGGI

- In parte resistente agli acidi
- 10 anni di esperienza senza problemi di corrosione con il legno adatto
- Non adatto a legno tannico come cumarú, rovere, merbau, robinia ecc.
- Non adatto ad atmosfere contenenti cloro
- Acciaio inossidabile secondo DIN 10088
- Momento di rottura elevato del 50 % rispetto a A2 e A4
- Magnetizzabile



SU RICHIESTA SONO DISPONIBILI
VITI IN ALTRI COLORI RAL

IN PRATICA: Questo è tutto ciò di cui avete bisogno.

Viti Terrassotec

Quantità per contenitore in secchio da
500 pezzi



incl. Drill-Stop



incl. bit TX 25



500 PEZZI

TRI-DECK-TEC



Con teste a vite colorate per tavole in WPC
Su richiesta

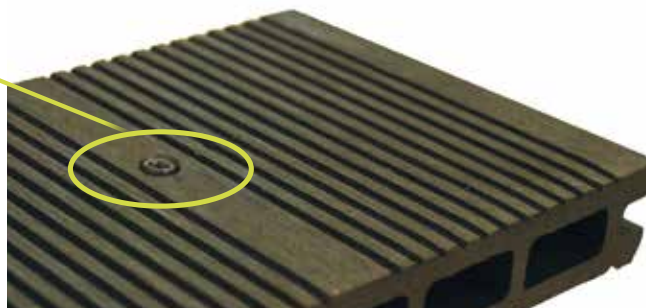

Tri-Deck-Tec
Acciaio inox temperato



Art. no.	Dimensione [mm]	Colore	Inserto	Pz./conf.
905809	5,0 x 65	Lucido	TX20 ●	200
BR905809-EIMER	5,0 x 65	Marrone / NCS S 7010-Y50R	TX20 ●	250*
C905809-EIMER	5,0 x 65	Carbone di legna / NCS 8000-N opaco	TX20 ●	250*
CR905809-EIMER	5,0 x 65	Crema / NCS 3010-Y30R opaco	TX20 ●	250*
GR905809-EIMER	5,0 x 65	Grigio / NCS S5500-N opaco	TX20 ●	250*
OAK905809-EIMER	5,0 x 65	Rovere / NCS S2050-Y30R opaco	TX20 ●	250*
RW905809-EIMER	5,0 x 65	Redwood / NCS 5030-Y50R opaco	TX20 ●	250*

*Fornito in un secchio con ECO-Drill-Stop e inserto TX20.

VANTAGGI

- Riduzione del rischio di fessurare il legno
- Il filetto di guida assicura un avvitamento rapido
- La filettatura inferiore fornisce una tenuta aggiuntiva alla tavola per terrazze
- Riduzione del posizionamento dei trucioli grazie alla testa speciale
- Riduzione della coppia di avvitamento grazie alla geometria di base trilobulare
- Riduzione del rischio di strappare la vite durante l'avvitamento dalla geometria di base trilobulare



SU RICHIESTA SONO DISPONIBILI
VITI IN ALTRI COLORI RAL

Suggerimenti degli esperti per la costruzione di terrazze in legno

TERRAZZA IN LEGNO = PREFORATURA

Nella costruzione di una terrazza in legname prezioso è assolutamente consigliata la preforatura e la presvasatura. Questo vale sia per legno dolce sia per legno duro.

Drill-Stop per:

- Terrassotec Ø 5 e 5,5 mm
- Tri-Deck-Tec Ø 5 mm
- Hapatec Ø 5 mm
- Hapatec Heli Ø 5 mm

✪ IL NOSTRO CONSIGLIO: **DRILL-STOP** PREFORATURA + SVASATURA ✪

NIENTE SBAVATURE, NIENTE TRANCIATURE!

Grazie alla preforatura con Drill-Stop e la speciale geometria della testa appositamente sviluppata delle viti Terrassotec e Tri-Deck-Tec si ostacola significativamente la formazione dei trucioli.



Con l'impiego del listello Dista 2.0 si evita la tranciatura delle viti.



Formazione di trucioli



Preforatura + vite Terrassotec

EUROTEC BASICSHOP

In breve

 **SU RICHIESTA** 



Basicshop è l'alternativa più conveniente e salvaspazio per la vendita di Eurotec Terrassotec Trilobular con teste delle viti verniciate.

Lo scaffale di vendita ha le dimensioni:
altezza 1750 mm, larghezza 338 mm, profondità 500 mm

HAPATEC



Hapatec

Vite per il fissaggio di pannelli in legno duro, acciaio inox temperato



VANTAGGI

- In parte resistente agli acidi
- 10 anni di esperienza senza problemi di corrosione con il legno adatto
- Non adatto a legno tanninico come cumarú, rovere, merbau, robinia ecc.
- Non adatto ad atmosfere contenenti cloro
- Acciaio inossidabile secondo DIN 10088
- Momento di rottura elevato del 50 % rispetto a A2 e A4
- Magnetizzabile

Art. no.	Dimensione [mm]	Inserto	Pz./conf.
111803	4,0 x 30	TX15 ●	500
111810	4,0 x 40	TX15 ●	500
111821	4,0 x 45	TX15 ●	500
111811	4,0 x 50	TX15 ●	500
111812	4,0 x 60	TX15 ●	500
904569	4,5 x 45	TX20 ●	200
111813	4,5 x 50	TX20 ●	200
111814	4,5 x 60	TX20 ●	200
111815	4,5 x 70	TX20 ●	200
111816	4,5 x 80	TX20 ●	200
100048	5,0 x 40	TX25 ●	200
100049	5,0 x 45	TX25 ●	200
111817	5,0 x 50	TX25 ●	200
111818	5,0 x 60	TX25 ●	200
111819	5,0 x 70	TX25 ●	200
111820	5,0 x 80	TX25 ●	200
111888	5,0 x 90	TX25 ●	200
111889	5,0 x 100	TX25 ●	200
904569-EIMER	4,5 x 45	TX20 ●	500
111813-EIMER	4,5 x 50	TX20 ●	500
111814-EIMER	4,5 x 60	TX20 ●	500
111815-EIMER	4,5 x 70	TX20 ●	500
111816-EIMER	4,5 x 80	TX20 ●	500
100048-EIMER	5,0 x 40	TX25 ●	500
111817-EIMER	5,0 x 50	TX25 ●	500
111818-EIMER	5,0 x 60	TX25 ●	500
111819-EIMER	5,0 x 70	TX25 ●	500
111820-EIMER	5,0 x 80	TX25 ●	500



SU RICHIESTA SONO DISPONIBILI
VITI IN ALTRI COLORI RAL

Hapatec »anticata«

Vite per il fissaggio di pannelli in legno duro, acciaio inox temperato



Art. no.	Dimensione [mm]	Inserto	Pz./conf.
B111817	5,0 x 50	TX25 ●	200
B111818	5,0 x 60	TX25 ●	200

VANTAGGI

- In parte resistente agli acidi
- 10 anni di esperienza senza problemi di corrosione con il legno adatto
- Non adatto a legno tanninico come cumarú, rovere, merbau, robinia ecc.
- Non adatto ad atmosfere contenenti cloro
- Acciaio inossidabile secondo DIN 10088
- Momento di rottura elevato del 50 % rispetto a A2 e A4
- Magnetizzabile

Hapatec, nero

Vite per il fissaggio di pannelli in legno duro, acciaio inox temperato, nero



Art. no.	Dimensione [mm]	Inserto	Pz./conf.
111802/BLACK	4,0 x 35	TX15 ●	500
111810/BLACK	4,0 x 40	TX15 ●	500
111811/BLACK	4,0 x 50	TX15 ●	500
111812/BLACK	4,0 x 60	TX15 ●	500
111822/BLACK	4,5 x 40	TX20 ●	200
904569/BLACK	4,5 x 45	TX20 ●	200
111813/BLACK	4,5 x 50	TX20 ●	200
111814/BLACK	4,5 x 60	TX20 ●	200
111815/BLACK	4,5 x 70	TX20 ●	200
111817/BLACK	5,0 x 50	TX25 ●	200
111818/BLACK	5,0 x 60	TX25 ●	200

VANTAGGI

- Per fissare tavole nere su facciate
- Le alette autosvasanti favoriscono la penetrazione in tutte le tipologie di legno
- La particolare geometria della vite riduce il pericolo di fenditure del legno

Hapatec Heli
A4

Può essere
combinato con
il nostro per
facciata in
EPDM



Art. no.	Dimensione [mm]	Inserto	Pz./conf.
100059	4,5 x 50	TX20 ●	200
100055	4,5 x 60	TX20 ●	200
100056	4,5 x 70	TX20 ●	200
100057	4,5 x 80	TX20 ●	200
100051	5,0 x 50	TX25 ●	200
100052	5,0 x 60	TX25 ●	200
100053	5,0 x 70	TX25 ●	200
100054	5,0 x 80	TX25 ●	200
100058	5,0 x 100	TX25 ●	200
100051-EIMER	5,0 x 50	TX25 ●	500
100052-EIMER	5,0 x 60	TX25 ●	500
100053-EIMER	5,0 x 70	TX25 ●	500
100054-EIMER	5,0 x 80	TX25 ●	500

La speciale geometria riduce la coppia di avvitamento. Si evita così il pericolo di rottura della vite per l'acciaio inox relativamente tenero A4.

VANTAGGI

- In parte resistente agli acidi
- Adatta a legnami tanninici come cumarú, rovere, merbau, robinia ecc.
- Adatta per atmosfere saline
- Non adatto ad atmosfere contenenti cloro

Hapatec Heli
A2

Può essere
combinato con
il nostro per
facciata in
EPDM



Art. no.	Dimensione [mm]	Inserto	Pz./conf.
100060	5,0 x 50	TX25 ●	200
100062	5,0 x 60	TX25 ●	200
100060-EIMER	5,0 x 50	TX25 ●	500
100062-EIMER	5,0 x 60	TX25 ●	500

VANTAGGI

- In parte resistente agli acidi
- Non adatta ad atmosfere contenenti cloro

VITE HOBOTEC



Le viti Hobotec consentono di realizzare con **facilità, rapidità e precisione** le **giunzioni legno con legno**. Queste viti sono particolarmente indicate per impieghi che comportano elevati rischi di fessurazioni e crepe.

La filettatura di concezione e l'**innovativa punta perforante** garantiscono un **posizionamento perfetto** ed elevati valori di **resistenza all'estrazione**.



PARTICOLARMENTE ADATTA PER

Applicazioni nei **settori di costruzione di modelli, scale e facciate nonché nei settori della carpenteria, falegnameria e costruzione di tetti**. Un impiego particolare di queste viti si trova nelle **applicazioni con elevato pericolo di crepe**. Per esempio nella posa di pavimenti in legno, listelli ornamentali in legno eccetera.

CAMPI D'IMPIEGO DELLE VITI IN ACCIAIO INOSSIDABILE TEMPERATO

- Questo acciaio combina le migliori caratteristiche degli acciai al carbonio e degli acciai inossidabili. È resistente alla ruggine con le riserve valide per un A2 e con gli elevati valori meccanici di un acciaio zincato. L'acciaio inossidabile temperato non è resistente agli acidi e pertanto non è neanche idoneo per il fissaggio di legni tanninici (p.es.: rovere).
- L'acciaio inossidabile indurito è magnetizzabile.
- Acciaio inossidabile secondo DIN 10088.

Per ulteriori informazioni in merito alle possibilità di impiego dell'acciaio inossidabile temperato vedi pagina 20.



Vite Hobotec

Acciaio inox temperato

Può essere combinato con il nostro per facciata in **EPDM**



VANTAGGI

- Non necessita di preforatura
- Nessuna formazione di crepe e fessure in prossimità dei bordi
- Nessun colpo delle viti grazie all'inserto TX

Art. no.	Dimensione [mm]	Inserto	Pz./conf.
903323	4,0 x 30	TX15 ●	500
110299	4,0 x 40	TX15 ●	500
110300	4,0 x 45	TX15 ●	500
110301	4,0 x 50	TX15 ●	500
110302	4,0 x 60	TX15 ●	500
110319	4,5 x 40	TX20 ●	200
944839	4,5 x 45	TX20 ●	200
110303	4,5 x 50	TX20 ●	200
110304	4,5 x 60	TX20 ●	200
110305	4,5 x 70	TX20 ●	200
110306	4,5 x 80	TX20 ●	200
110307	5,0 x 50	TX25 ●	200
110308	5,0 x 60	TX25 ●	200
110309	5,0 x 70	TX25 ●	200
110310	5,0 x 80	TX25 ●	200
110311	5,0 x 90	TX25 ●	200
110312	5,0 x 100	TX25 ●	200
110313	6,0 x 80	TX25 ●	100
110314	6,0 x 90	TX25 ●	100
110315	6,0 x 100	TX25 ●	100
110316	6,0 x 120	TX25 ●	100
110317	6,0 x 140	TX25 ●	100
110318	6,0 x 160	TX25 ●	100

Testa ornamentale Hobotec

Acciaio inox temperato

Può essere combinato con il nostro per facciata in **EPDM**



IMPIEGO

- Facciate
- Recinzioni
- Terrazze

Art. no.	Dimensione [mm]	Inserto	Pz./conf.
945040	4,0 x 40	TX15 ●	500
945653	4,0 x 45	TX15 ●	500
945041	4,0 x 50	TX15 ●	500
945042	4,0 x 60	TX15 ●	500
945043	4,0 x 70	TX15 ●	500
945045	4,5 x 40	TX20 ●	200
945046	4,5 x 45	TX20 ●	200
945047	4,5 x 50	TX20 ●	200
945048	4,5 x 60	TX20 ●	200
945049	4,5 x 70	TX20 ●	200
945050	4,5 x 80	TX20 ●	200
945051	5,0 x 50/30	TX25 ●	200
945052	5,0 x 60/36	TX25 ●	200
945053	5,0 x 70/42	TX25 ●	200
945054	5,0 x 80/48	TX25 ●	200
945055	5,0 x 90/54	TX25 ●	200
945056	5,0 x 100/60	TX25 ●	200

La filettatura di concezione e l'innovativa punta perforante consentono un montaggio preciso con elevati valori di resistenza all'estrazione. **Particolarmente adatto** a legni fragili. **Non adatto** a legni tanninici come cumarù, rovere, merbau, robinia, eccetera.



SU RICHIESTA SONO DISPONIBILI VITI IN ALTRI COLORI RAL

HOBOTEC

Testa ornamentale Hobotec

Acciaio zincato bianco



Art. no.	Dimensione [mm]	Inserto	Pz./conf.
110287	3,2 x 20	TX10 ◯	500
110288	3,2 x 25	TX10 ◯	500
110289	3,2 x 30	TX10 ◯	500
110290	3,2 x 35	TX10 ◯	500
110291	3,2 x 40	TX10 ◯	500
110292	3,2 x 50	TX10 ◯	500
110293	3,2 x 60	TX10 ◯	500
Disponibile anche con testa verniciata in bianco			
w110288	3,2 x 25	TX10 ◯	500
w110289	3,2 x 30	TX10 ◯	500
w110290	3,2 x 35	TX10 ◯	500
w110291	3,2 x 40	TX10 ◯	500
w110292	3,2 x 50	TX10 ◯	500
w110293	3,2 x 60	TX10 ◯	500

Testa ornamentale Hobotec

Acciaio inox temperato



Art. no.	Dimensione [mm]	Inserto	Pz./conf.
900782	3,2 x 25	TX10 ◯	500
110294	3,2 x 30	TX10 ◯	500
110295	3,2 x 35	TX10 ◯	500
110296	3,2 x 40	TX10 ◯	500
110297	3,2 x 50	TX10 ◯	500
110298	3,2 x 60	TX10 ◯	500

Testa ornamentale Hobotec

Ottinata



Art. no.	Dimensione [mm]	Inserto	Pz./conf.
903436	3,2 x 25	TX10 ◯	500
903437	3,2 x 30	TX10 ◯	500
903438	3,2 x 35	TX10 ◯	500
903439	3,2 x 40	TX10 ◯	500
903440	3,2 x 50	TX10 ◯	500
903441	3,2 x 60	TX10 ◯	500

Testa ornamentale Hobotec

Acciaio zincato giallo



Art. no.	Dimensione [mm]	Antrieb	Pz./conf.
110280	3,2 x 20	TX10 ◯	500
110281	3,2 x 25	TX10 ◯	500
110282	3,2 x 30	TX10 ◯	500
110283	3,2 x 35	TX10 ◯	500
110284	3,2 x 40	TX10 ◯	500
110285	3,2 x 50	TX10 ◯	500
110286	3,2 x 60	TX10 ◯	500
944778	4,2 x 70	TX15 ●	200
944779	4,2 x 80	TX15 ●	200



SU RICHIESTA SONO DISPONIBILI
VITI IN ALTRI COLORI RAL

VITE MAMMUTEC

Adatta per superfici in legno più resistenti



Mammutec è appositamente progettata per il fissaggio di rivestimenti in legno più resistenti con uno spessore fino a max. 60 mm. Grazie all'elevata resistenza alla corrosione la vite Mammutec può anche essere utilizzata per la costruzione di banchine e moli per imbarcazioni.

Mammutec

Acciaio inossidabile A4



Art. no.	Dimensione [mm]	Inserto	Pz./conf.
905575	8,0 x 100	TX40 ●	50
905576	8,0 x 120	TX40 ●	50

VANTAGGI

- Resistenza alla corrosione
- Fissaggio di rivestimenti in legno fino a 60 mm di spessore

APPLICAZIONE

La preforatura e l'abbassamento di 6 mm sono assolutamente necessari! Questo farà spazio per il gambo. A causa dello spessore del materiale, esiste sempre il rischio di taglio della vite nel caso di legnami con bassa resistenza per il comportamento di restringimento e rigonfiamento. Questo deve essere osservato durante il montaggio.



STRUMENTI AUSILIARI PER LA POSA DI TAVOLE PER TERRAZZE



Dispenser box per inserti

Un pratico dispenser box con **100 inserti TX lunghi** oppure **50 inserti magnetici TX lunghi** disponibili nelle seguenti dimensioni: TX20, TX25, TX30 oppure TX40.

Gli **inserti magnetici Eurotec** garantiscono un'eccezionale tenuta ed evitano pertanto la caduta delle viti. Perfino le viti lunghe rimangono saldamente al loro posto e anche in posizione orizzontale.

L'**inserto TX lungo** è ideale per punti difficilmente accessibili, come ad esempio tavole per terrazze, rivestimenti di edifici ecc.

Dispenser Box con inserti TX lunghi

Nero



Art. no.	Dimensione	Contenuto	Pz./conf.
954102	TX20 ●	100	1
954103	TX25 ●	100	1
954104	TX30 ●	100	1
954105	TX40 ●	100	1

Dispenser Box con inserti magnetici TX lunghi

Nero



Art. no.	Dimensione	Contenuto	Pz./conf.
954106	TX20 ●	50	1
954107	TX25 ●	50	1
954108	TX30 ●	50	1
954109	TX40 ●	50	1

Portainsero



Art. no.	Lunghezza [mm]	Pz./conf.
500011	66	1
500012	150	1
500013	500	1

Box-inserti

Particolarmente indicato per le costruzioni in legno



Disponibile anche in confezione da 10 incl. display di vendita.

Art. no.	Contenuto	Pz./conf.
945857	5 x TX10 ○	1
	5 x TX15 ●	
	5 x TX20 ●	
	5 x TX25 ●	
	5 x TX30 ●	
	6 x TX40 ●	

1 x porta bit a cambio rapido

31 inserti TX e 1 porta-inserti a cambio rapido in pratico box con chiusura a clip

Box-inserti universale

Ideale per tutti gli impieghi



Art. no.	Descrizione	Pz./conf.
945858	PH 1-1-2-2-3-3	1
	PZ 1-1-2-2-3-3	
	Esagonale 4-4-5-5-6-6	
	Quadro 1-1-2-2-3-3	
	TX 10-10-15-15-20-20-25-25-27-27-30-30	
	SI-TX 10-10-15-15-20-20-25-25-27-27-30-30	

1 x porta bit a cambio rapido

48 inserti e 1 porta-inserti a cambio rapido confezionati in un pratico astuccio

Testa per avvitamento angolare

Per punti difficilmente accessibili

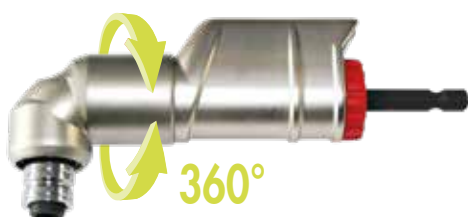

Art. no.	Descrizione	Pz./conf.*
499999	Testa per avvitamento angolare	1

*Fornitura incl. di 1 inserto per ognuno dei formati TX20, TX25 e TX30

VANTAGGI

- Testa angolata a 90°
- Compatibile con qualsiasi bit e macchina standard
 - Alloggiamento magnetico per bit esagonale 1/4"
 - Alloggiamenti macchina esagonali 1/4"
- Impugnatura ruotabile e bloccabile ad intervalli di 30°
- Adatta per rotazione destrorsa e sinistrorsa
- Coppia massima: 62 Nm
- Numero di giri massimo: 2000 U/min

Inserto TX lungo,
acciaio inox
1/4" x 50 mm



Art. no.	Dimensione	Inserto	Pz./conf.
500055	TX10 ○		20
500056	TX15 ●		20
500057	TX20 ●		20
500058	TX25 ●		20
500059	TX30 ●		20

VANTAGGI

- Prevenzione del rischio di formazione di ruggine da contatto
- Prevenzione di costi conseguenti alla formazione di ruggine da contatto

Inserto magnetico
TX lungo
1/4" x 50 mm



Art. no.	Dimensione	Inserto	Pz./conf.
499993	TX10 ○		5
499994	TX15 ●		5
499995	TX20 ●		5
499996	TX25 ●		5
499997	TX30 ●		5
499998	TX40 ●		5

I nuovi ed innovativi inserti magnetici della Eurotec garantiscono una presa eccezionale ed evitano pertanto la caduta delle viti. Perfino le viti lunghe rimangono saldamente al loro posto e anche in posizione orizzontale.

VANTAGGI

- Presa estremamente forte in qualsiasi posizione
- Nessuna caduta delle viti

Set bit magnetici



6 grandezze in confezione blister

Art. no.	Dimensione	Pz./conf.
499992	TX10 ○ / TX15 ● / TX20 ● / TX25 ● / TX30 ● / TX40 ●	6

Cacciavite a cricchetto 12in1



Art. no.	Dimensione [mm] ¹⁾	Peso [g]	Pz./conf.
800490	250 x 35	265	1

¹⁾Lunghezza x Altezza

VANTAGGI

- Funzione "cricchetto" – per non perdere tempo nel cambio impugnatura
- 12 punte nel caricatore estraibile
- Manico ergonomico e antiscivolo

Inserto TX
1/4" x 25 mm



Art. no.	Dimensione	Inserto	Pz./conf.
Lunghezza: 25 mm			
945851	TX10 ○		10
945852	TX15 ●		10
945853	TX20 ●		10
945854	TX25 ●		10
945855	TX30 ●		10
945856	TX40 ●		10

Inserto TX lungo
1/4" x 50 mm



Art. no.	Dimensione	Inserto	Pz./conf.
Lunghezza: 50 mm			
954666	TX10 ○		20
945975	TX15 ●		20
945976	TX20 ●		20
945977	TX25 ●		20
945978	TX30 ●		20
945979	TX40 ●		20
954658	TX50 ●		10

L'inserto lungo è adatto all'avvitamento in posizioni difficilmente accessibili in tutti i campi del fissaggio, per esempio tavole per terrazze, rivestimenti di edifici eccetera. Esso è adatto ai correnti avvitatori elettrici /accumulatori e può pertanto essere impiegato direttamente oppure mediante adattatore.

In caso di avvitementi relativamente inaccessibili come per esempio di due tavole di legno può essere ben impiegato l'inserto lungo. Evitando di danneggiare le tavole con il mandrino di foratura, è possibile eseguire il fissaggio senza problemi.

VANTAGGI

- Presa sicura in qualsiasi posizione!



Suggerimento
Confezioni da 6 inserti lunghi da 20 pezzi di ogni misura a semplice incastro e avrete a disposizione un pratico contenitore.

Porta inserti a cambio rapido

Può essere utilizzato per tutti i bit da 1/4" di qualsiasi lunghezza



Art. no.	Descrizione	Pz./conf.*
945850	Porta inserti a cambio rapido	1

*Fornitura senza bit

Il porta inserti di Eurotec è un utensile ausiliario ideale per ogni artigiano. Un bit di avvitamento inserito nel portabit non può più cadere fuori da solo.

Distanziatore

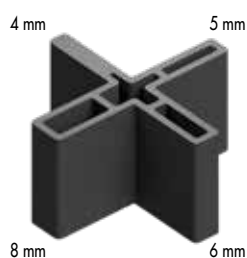

Art. no.	Dimensione [mm]	Materiale	Pz./conf.
945381	42 x 22	Plastica, nero	25

Mediante questi distanziatori è possibile realizzare 4 differenti interspazi (4, 5, 6 e 8 mm) durante il montaggio delle tavole.



Esempio di applicazione distanziatore

Distanziatori Tenax



Art. no.	Dimensione [mm]	Materiale	Pz./conf.
945968	11 x 30 x 86	Plastica, nero	300

Nel caso che le tavole per terrazze debbano essere fissate direttamente, cioè in modo visibile, Tenax serve come distanziatore per evitare ristagno di umidità negli interspazi. Posando le tavole viene subito imposta la distanza dell'interspazio di 6 mm e la distanza dalla struttura di supporto.

VANTAGGI

- Aerazione sotterranea ottimale
- Distanza ottimale



Esempio di applicazione distanziatori Tenax

Morsetto

Incl. ganascia a inserto in materiale sintetico



Art. no.	Dimensione [mm]	Materiale	Pz./conf.
945380	270 x 830 x 55	Plastica rigida / acciaio	1

Il morsetto è un indispensabile strumento per la posa delle tavole per terrazze. Utilizzare almeno 4 morsetti per sistemare le tavole su tutta la loro lunghezza. In combinazione con gli altri dispositivi, p.es. distanziatori, si ottiene così un aspetto uniforme delle fughe con tavole per terrazze diritte.



Esempio di applicazione morsetto

Drill-Stop

Mandrino per viti per terrazze



Per Terrasotec Ø 5 e 5,5 mm,
Hapatec Ø 5 mm e
Hapatec Heli Ø 5 mm.

Art. no.	Dimensione [mm] ^{a)}	Materiale	Calotta di arresto	Pz./conf.
945986	Ø 4,7 x 25	Plastica rigida/acciaio	arancione	1

^{a)}Diametro di foratura x profondità di foratura

Per il fissaggio di legni tropicali/legni duri è decisamente necessaria una preforatura. Lo stesso vale anche per il legno di douglasia nonché per le viti in prossimità del legno di testa.

VANTAGGI E CARATTERISTICHE

- Trapanare e svasare in un'unica operazione
- La coppia di avvitamento per la posa delle viti Terrasotec e Hapatec viene fortemente ridotta, eliminando così sgradevoli rotture delle viti, soprattutto nelle combinazioni con legno duro /acciaio inossidabile A2 o A4
- Posizionamento perfetto della testa della vite



Drill-Stop per vite autoforante per profilo

Mandrino per viti autopercoranti per profili



Art. no.	Dimensione [mm] ^{a)}	Materiale	Calotta di arresto	Pz./conf.
945606	Ø 5,6 x 26	Plastica rigida/acciaio	blu	1

^{a)}Diametro di foratura x profondità di foratura

Per il fissaggio di legni tropicali/legni duri è decisamente necessaria una preforatura. Lo stesso vale anche per il legno di douglasia nonché per le viti in prossimità del legno di testa.

VANTAGGI E CARATTERISTICHE

- Trapanare e svasare in un'unica operazione
- La coppia di avvitamento per la posa delle viti autopercoranti per profili viene fortemente ridotta, eliminando così sgradevoli rotture delle viti, soprattutto nelle combinazioni con legno duro/acciaio inossidabile A2 o A4
- Riduce la lacerazione del legno longitudinalmente rispetto alle fibre nell'area della testa
- Posizionamento perfetto della testa della vite
- Ottimizzato per la vite autopercorante per profili Eurotec 5,5 mm

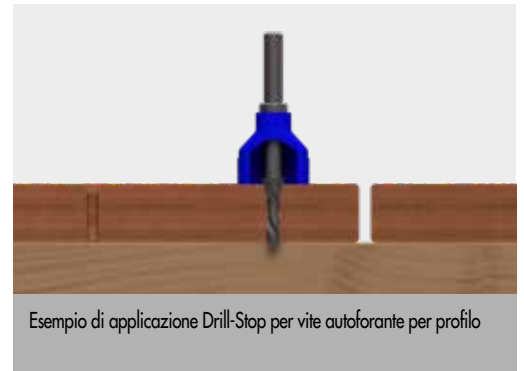

Screw Stop

Giunto di avvitamento con arresto in profondità



Art. no.	Dimensione [mm]	Materiale	Pz./conf.*
500000	61,5 - 70 ; Ø 24	Plastica rigida/acciaio	1

*Incl. inserto TX25. L'inserto viene trattenuto da una rondella elastica e può essere sostituito rapidamente con una pinza.

Lo Screw Stop è la soluzione ideale per avvitare in modo uniforme le viti nel legno. Esso conferisce alla superficie della terrazza un aspetto d'insieme gradevole ed omogeneo. L'arresto di profondità a regolazione continua consente una facile impostazione della profondità di avvitamento. Il raggiungimento di questa profondità causa il disinnesto dell'inserto ed il conseguente arresto della vite. Non è necessario applicare nuovamente l'apparecchio per correggere il posizionamento della testa della vite.

ACCESSORI PER FACCIAE IN LEGNO

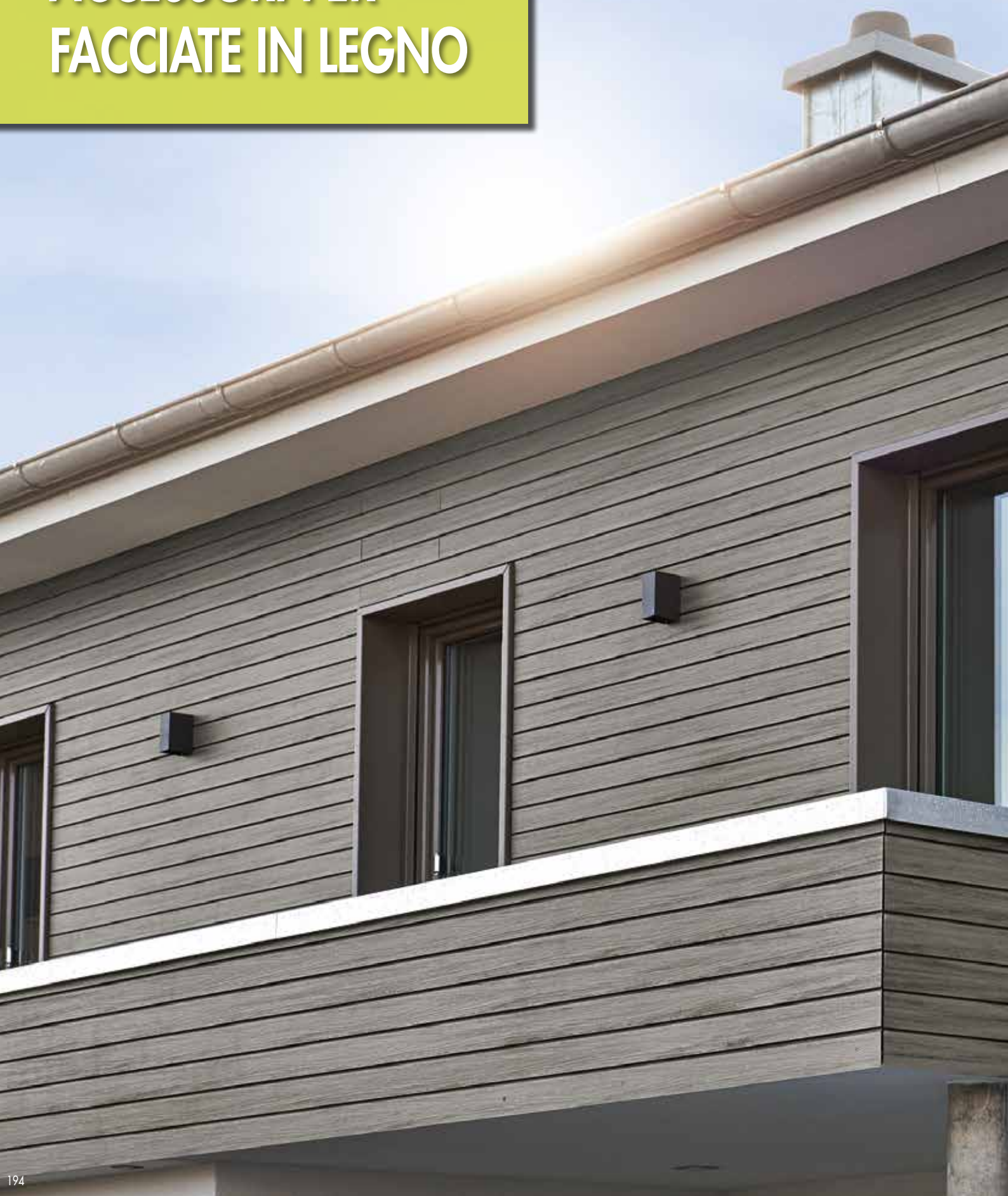



CLIP PER FACCIATE

Per il fissaggio a scomparsa di listelli per facciate

Clip per facciate

Nera, zincatura galvanica



Art. no.	Dimensione [mm] ^{a)}	Tipo	Pz./conf.*
946010	5,5 x 115 x 15	F115 x 17	300
946012	5,5 x 115 x 15	F115 x 22	300
946013	5,5 x 115 x 15	F115 x 28	300
946014	5,5 x 130 x 15	F130 x 17	300
946015	5,5 x 130 x 15	F130 x 22	300
946016	5,5 x 130 x 15	F130 x 28	300
946017	5,5 x 145 x 15	F145 x 17	300
946018	5,5 x 145 x 15	F145 x 22	300
946019	5,5 x 145 x 15	F145 x 28	300

^{a)}Altezza x lunghezza x larghezza

*Le viti sono incluse nella fornitura

VANTAGGI

- Adatta a listelli per facciate di 57 - 95 mm altezza profilo
- Fissaggio invisibile con viti
- Perfetta protezione strutturale del legno
- Sistema per facciate con ventilazione con montaggio distanziale
- La superficie in legno della facciata esposta alle intemperie rimane inalterata
- Montaggio facile e razionale



Esempio di applicazione clip per facciate

DATI TECNICI

Clip per facciate Eurotec					Dimensione profilo per facciate			Interspazio tra i profili per facciate		Quantità necessaria Clip facciate per m ² Esempio	
Art.-no	Tipo	Dimensioni [mm]			min.-max. altezza [mm]	spessore min. [mm]	Vite di montaggio lunghezza L [mm]	Vite di fissaggio montata nel foro A [mm]	Vite di fissaggio montata nel foro B [mm]	min. altezza profilo pezzi	max. altezza profilo pezzi
		A	Lu	La							
946010	F115 x 17	5,5	115	15	57 - 68	19	17	10	variabile	28	24
946012	F115 x 22	5,5	115	15	57 - 68	24	22	10	variabile	28	24
946013	F115 x 28	5,5	115	15	57 - 68	30	28	10	variabile	28	24
946014	F130 x 17	5,5	130	15	68 - 80	19	17	10	variabile	24	20
946015	F130 x 22	5,5	130	15	68 - 80	24	22	10	variabile	24	20
946016	F130 x 28	5,5	130	15	68 - 80	30	28	10	variabile	24	20
946017	F145 x 17	5,5	145	15	80 - 95	19	17	10	variabile	20	18
946018	F145 x 22	5,5	145	15	80 - 95	24	22	10	variabile	20	18
946019	F145 x 28	5,5	145	15	80 - 95	30	28	10	variabile	20	18

Fissaggio sulla sottostruttura mediante vite di fissaggio con punta perforante 4,5 x 29 mm

Formula per il calcolo della quantità:
 $(1000 \text{ mm}/\text{altezza della copertura}) \cdot (1000 \text{ mm}/\text{distanza struttura di supporto}) = \text{pezzi}/\text{m}^2$

Distanza struttura di supporto 600 mm interspazio 10 mm

Attenzione: Prima della realizzazione tutti i calcoli devono essere controllati e autorizzati dal progettista responsabile! Maggiori informazioni al proposito sono consultabili sulla nostra homepage: www.eurotec.team

MONTAGGIO FACILE E RAZIONALE



Facile installazione

- 1** Posizionare la clip per facciate sul lato posteriore con arresto e serrare le viti di montaggio
- 2** Ripetere la procedura su ogni ulteriore tavola per facciata in posizione diversa
- 3** Avvitare il listello per facciate sul controlistello, utilizzando una vite di fissaggio
- 4** Inserire semplicemente il successivo listello per acciarte e avvitare solo il lato superiore con una vite di fissaggio

- 5** La larghezza della fuga viene regolata automaticamente attraverso la testa della vite di fissaggio. Finito!

Ogni clip per facciate viene fornita con una vite di fissaggio con punta perforante 4,5 x 29 mm e due viti di montaggio 4,2 x L comprese nella fornitura.

Foro A

Foro B

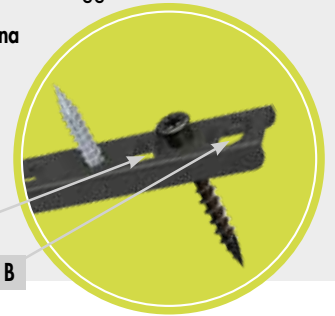

CLIP PER FACCIATE PER PROFILI RHOMBUS

Per l'uso con i profili per facciata più comuni

Clip per facciate per profili Rhombus

Sistema costituito da Clip per facciate Rhombus Starter e da una Clip per facciate Rhombus

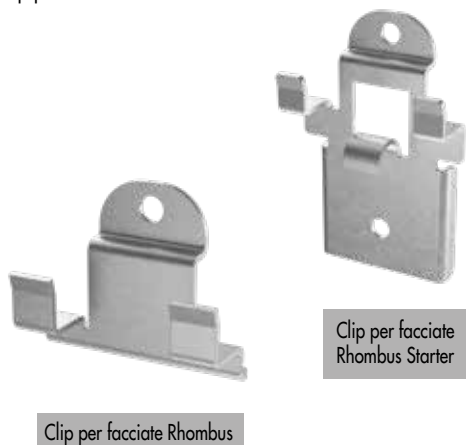

Art. no.	Descrizione	Dimensione [mm] ¹⁾	Materiale	Pz./conf.*
944917-50	Clip per facciate Rhombus	15,20 x 54,5 x 29,5	Acciaio, zincato	50
944917-200	Clip per facciate Rhombus	15,20 x 54,5 x 29,5	Acciaio, zincato	200
944918	Clip per facciate Rhombus Starter	15,25 x 29,5 x 36,0	Acciaio, zincato	25

¹⁾Altezza x lunghezza x larghezza
* Viti incluse

L'uso della clip genera una dimensione del giunto di 6 mm. La clip è stata progettata in modo che non sia piatta sulla sottostruttura (= bordo inferiore), ma abbia una distanza di 4 mm rispetto al bordo inferiore. A causa della protezione costruttiva del legno, è presente una ventilazione posteriore della facciata, diversamente da tutti i soliti prodotti. La ventilazione posteriore provoca una migliore essiccazione sotto la pioggia e l'acqua può defluire tra la clip e la sottostruttura. Grazie alle misure costruttive, la durata della facciata aumenta.

VANTAGGI

- **Retroventilazione ottimizzata con protezione costruttiva del legno - Solo da Eurotec!**
- Crea una distanza tra profilo a rombo e sottostruttura
→ Contribuisce alla protezione costruttiva del legno.
- Avvitatura invisibile
- Formazione di punti fissi e scorrevoli
- Montaggio facile
- Resistenza alle intemperie



Connessione a muro con clip per facciate Rhombus

DATI TECNICI:

Clip per facciate Rhombus

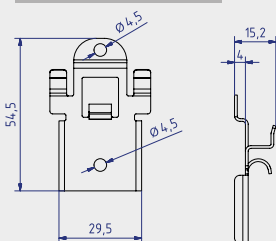

Clip per facciate Rhombus Starter

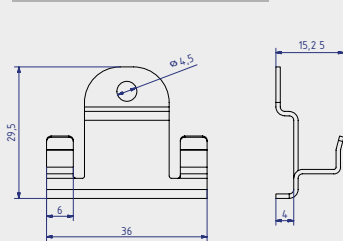

Profilo

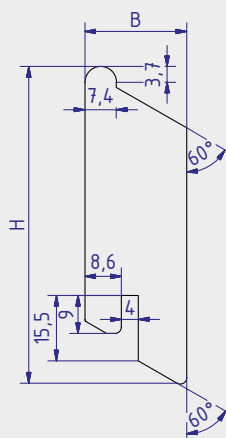

PROPRIETÀ PROFILI RHOMBUS

- Deve essere indicata la stabilità dimensionale dei legnami
- Densità apparente da bassa a moderata
- Indice di rigonfiamento e restringimento minimo
- Adatto per legname con basso contenuto di sostanze tanniche

DETTAGLIO A



Per l'installazione verticale, è necessario preparare quanto segue quando si utilizza Clip per facciate Rhombus Starter. Consigliamo una sporgenza di 15° per la formazione di un gocciolatoio del profilo di Rhombus. Con una scanalatura professionale del profilo in legno larga 4 mm, Clip per facciate Rhombus Starter si adatta perfettamente (vedi dettaglio A).

Misure		
Variante	Altezza A [mm]	Larghezza L [mm]
Variante 1	70	21
Variante 2	75	24

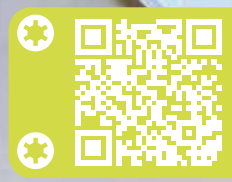

© Natur in Form

CONIFERE*



Larice

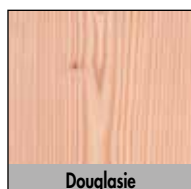

Douglasie

LEGNO TERMICO*



Pino termico



Faggio termico



Frassino termico

* Altri legni sono possibili, ma si prega di chiedere al proprio fornitore di legname.

ISTRUZIONI DI MONTAGGIO CON DISPOSIZIONE DEL PROFILO ORIZZONTALE

- 1** Clip per facciate Rhombus Starter deve essere fissato e allineato all'estremità inferiore della facciata con la vite inclusa, per l'intera lunghezza della facciata.

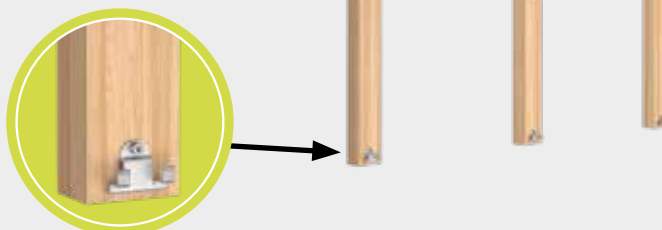

- 2** La prima tavola può essere posizionata su Clip per facciate Rhombus Starter prefissato. A causa del fissaggio con la sottostruttura, il profilo rimane automaticamente sulle clip preassemblate.

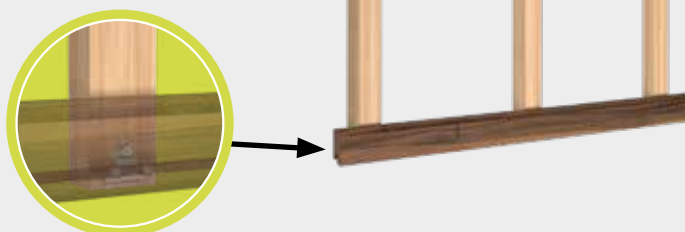

- 3** Si consiglia di installare la prima Clip per facciate Rhombus al centro del primo profilo. Questo conferisce al primo profilo una presa migliore.

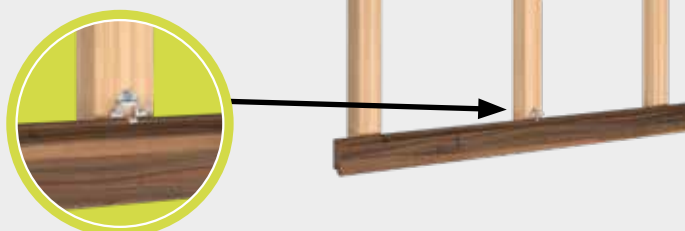

- 4** Le restanti Clip per facciate Rhombus possono essere montate lungo il profilo. Per fare questo, spingerle dietro la tavola, nelle aree in cui si trova il bordo inferiore, e fissarle con la vite inclusa. Le viti di tutte le clip devono essere serrate a sufficienza.

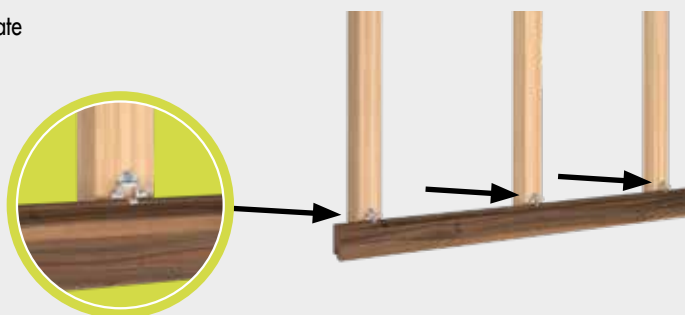

- 5** In questa fase, inserire la tavola successiva. Da qui, ripetere i passaggi **3 e 4** fino a quando la facciata non è completamente chiusa.



Per le aree in cui si trovano finestre, porte, giunzioni delle tavole o la fine della facciata, si possono formare punti fissi grazie alla perforazione delle Clip per facciate Rhombus. Per questo, avvitare la clip viene prima sul retro del profilo. Successivamente avvitare la clip con il bordo inferiore.

ISTRUZIONI PER L'INSTALLAZIONE NELLA DISPOSIZIONE DEL PROFILO VERTICALE

- 1** Clip per facciate Rhombus Starter deve essere fissato e allineato all'estremità inferiore della facciata con la vite inclusa, per l'intera lunghezza della facciata. È importante considerare le dimensioni indicate del profilo da posare.

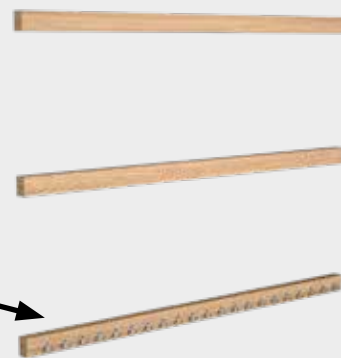

- 2** Alla fine del bordo inferiore (a destra o a sinistra) devono essere fissate altrettante Clip per facciate Rhombus Starter e allineate lungo il bordo inferiore.

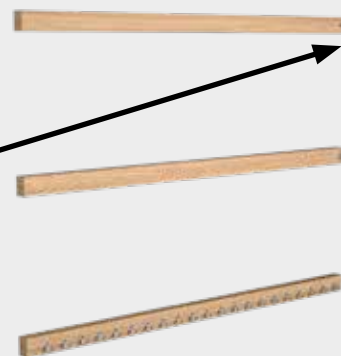
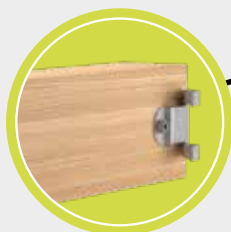

- 3** All'estremità del profilo è presente un intaglio. Inserirlo sulla prima Clip per facciate Rhombus Starter premontata. Grazie alle Clip per facciate Rhombus Starter montate lateralmente, il profilo dovrebbe già avere una certa presa sulla parete. Per ottimizzarla, si consiglia di montare una Clip per facciate Rhombus su uno dei profili centrali del bordo inferiore.

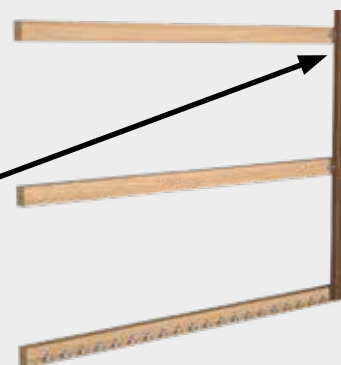
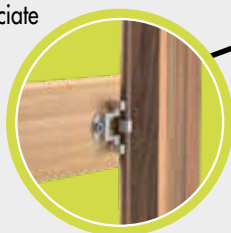

- 4** Le restanti Clip per facciate Rhombus possono essere montate lungo il profilo. Per fare questo, spingerle dietro la tavola, nelle aree in cui si trova il bordo inferiore, e fissarle con la vite inclusa. Le viti di tutte le clip devono essere serrate a sufficienza. Per i punti di fissaggio vale quanto indicato come nell'osservazione per la posa orizzontale.

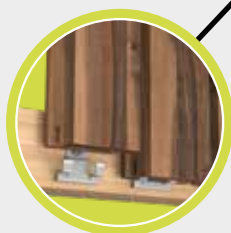

⚙️ LA FUNZIONE PUÒ ESSERE GARANTITA SOLO SE LE SPECIFICHE SONO SODDISFATTE. ⚙️

VITE PER FACCIATE ZK

Per fissaggi non visibili in profili a rombo

Vite per facciate ZK

Testa ornamentale, acciaio inox temprato



Art. no.	Dimensione [mm]	Inserto	Pz./conf.
905577	5,5 x 40	TX25 ●	200
905578	5,5 x 45	TX25 ●	200
905579	5,5 x 50	TX25 ●	200
905580	5,5 x 55	TX25 ●	200
905581	5,5 x 60	TX25 ●	200
905582	5,5 x 70	TX25 ●	200
905583	5,5 x 80	TX25 ●	200
905585	5,5 x 90	TX25 ●	200
905584	5,5 x 100	TX25 ●	200

VANTAGGI

- Fissaggio non visibile
- Le nervature fresate favoriscono l'avvitamento in tutte le tipologie di legno
- Filettatura breve per un'avvitatura compatta di struttura di supporto e profilo a rombo
- Resistente alla corrosione fino alla classe di utilizzo 3 compresa - "Costruzioni esposte agli agenti atmosferici" secondo DIN EN 1995 (Eurocode 5)
- La particolare geometria della vite riduce il pericolo di fenditure del legno. Si raccomanda caldamente di effettuare comunque una preforatura in particolare in caso di legni duri su facciate!

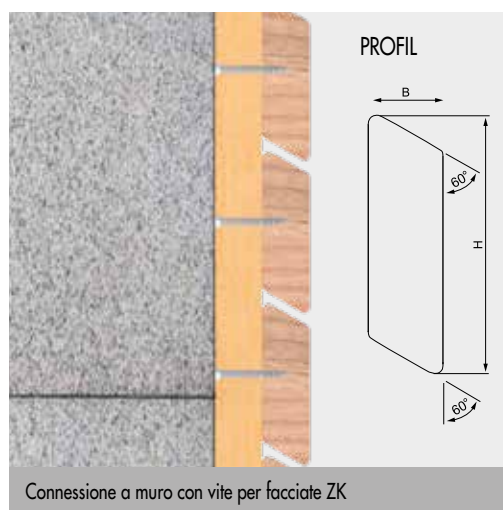

ISTRUZIONI PER L'USO IN CASO DI DISPOSIZIONE ORIZZONTALE DEL PROFILO

1 Posare il profilo a rombo in modo uniforme.

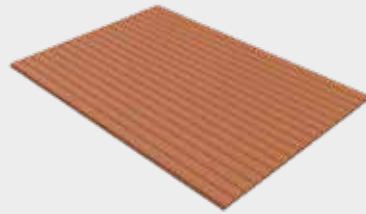

2 Posare la costruzione di base in modo uniforme trasversalmente ai profili a rombo.



3 Avvitare il profilo a rombo inferiore attraverso la struttura di supporto utilizzando le viti per facciate ZK.

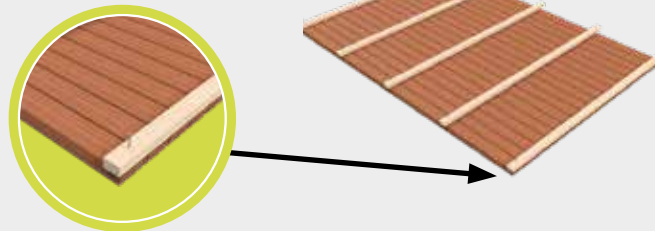

4 Verificare la distanza con il successivo profilo a rombo, avvitarlo alla struttura di supporto e ripetere il passaggio n. 4 fino a quando tutti i profili sono stati fissati.

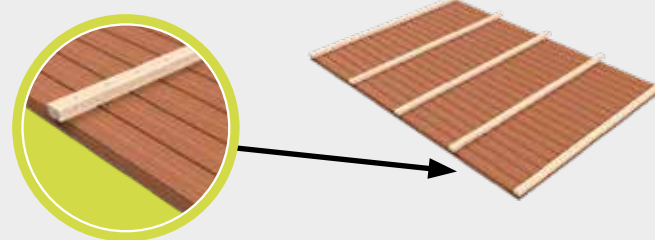

5 Alzare l'elemento a parete e montarlo alla stessa.

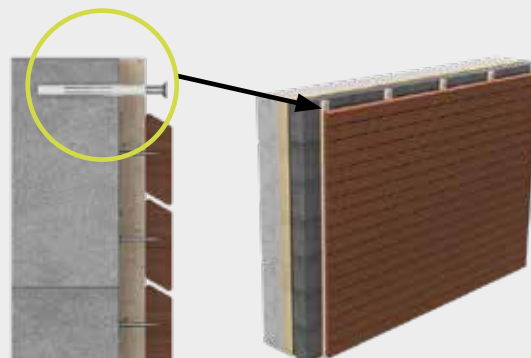

CONNETTORI PER LEGNO E ACCESSORI





PIEDI DI SUPPORTO PEDIX

Veloci da installare e con capacità portante particolarmente elevata



IMPIEGABILI PER?

- Per ancorare pali in legno di strutture in legno su fondazioni in calcestruzzo
- Posto auto, Tettoia, Coperture per terrazze

VANTAGGI

- Montaggio facile senza operazioni di fresatura
- Regolabile successivamente fino a 50, 100 o 150 mm
- I portapilastrini PediX 300+150 e PediX 300+150 HV consentono una protezione strutturale del legno conforme alla nuova DIN 68800-2
- Elevata capacità di carico secondo ETA-13/0550
- Supplementare protezione strutturale del legno mediante sigillatura del legno di testa
- Sezione minima di 100x100 mm
- Acciaio da costruzione S235JR (ST37-2) zincato a caldo
- Soddisfa i requisiti della protezione strutturale del legno, aumentando così la longevità della costruzione in legno (protezione contro gli spruzzi d'acqua)

MONTAGGIO

- Facile montaggio con viti a filettatura totale, senza lavori di finitura, preforatura e fresatura
- Fornitura incl. di 12 viti a filettatura totale 5,0 x 80 millimetri



Adatto per:
Vite per calcestruzzo Rock a testa esagonale bimetallica A2 10,5 x 95 mm
Art. no.: 110355



PIEDI DI SUPPORTO PEDIX

Dati tecnici



Denominazione	Art. no.	Regolazione in altezza	Minima sezione trasversale supporto	Dimensioni piastra di base	Portata (compressione)	Resistenza alla trazione	Resistenza alla forza di taglio ¹⁾	Pz./conf.
		[mm]	[mm]	A x Lu. x La. [mm]	$N_{c,d}$ [kN]	$N_{t,d}$ [kN]	$V_{R,d}$ [kN]	pezzi
Piedi di supporto su calcestruzzo								
PediX 140+50	904681	140 – 190	100 x 100	8 x 160 x 100	48,0	9,2	–	4
PediX 190+100	904682	190 – 290	100 x 100	8 x 160 x 100	30,9	9,2	–	4
PediX 300+150	904689	300 – 450	100 x 100	8 x 160 x 100	16,2	9,2	–	4
PediX 140+50 HV	904681-HV	140 – 190	100 x 100	8 x 160 x 100	48,0	9,2	3,5	4
PediX 190+100 HV	904682-HV	190 – 290	100 x 100	8 x 160 x 100	35,4	9,2	2,9	4
PediX 300+150 HV	904689-HV	300 – 450	100 x 100	8 x 160 x 100	34,5	8,6	2,3	4
Piedi di supporto in calcestruzzo		Possibilità di regolazione in altezza [mm]	[mm]	A x Lu. x La. [mm]	$N_{c,d}$ [kN]	$N_{t,d}$ [kN]	$V_{R,d}$ [kN]	pezzi
PediX B500	904683	–	100 x 100	–	49,0	24	4,6	4
PediX B500+50	904686	50	100 x 100	–	44,9	23	–	4

¹⁾Ai sensi della ETA 13-/0550, la resistenza alla forza di taglio deve essere sovrapposta alla forza di pressione e alla forza di trazione e può pertanto comportare un' inferiore capacità di carico.

Attenzione: I valori indicati rappresentano solo un ausilio alla pianificazione. Essi valgono con riserva di errori di stampa e seriali. Sono validi esclusivamente i progetti di persone autorizzate.

Istruzioni di montaggio: Per informazioni più dettagliate si prega di consultare le nostre istruzioni di montaggio

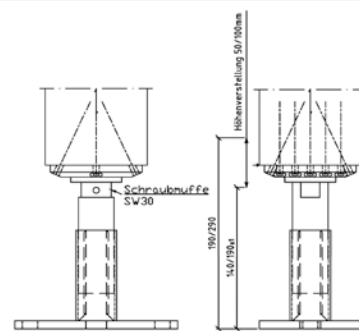
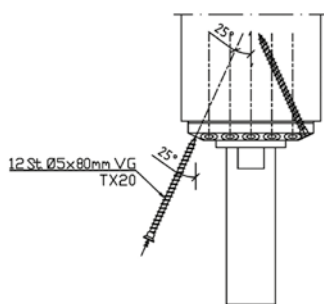
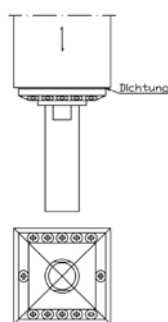

Il portapilastra PediX può essere facilmente applicato sulla sezione frontale del legno: appoggiare la guarnizione sul piede di supporto e piazzare entrambe le parti in modo centrato sulla superficie frontale del legno. Avvertenza: Per un montaggio più facile la piastra del portapilastra e la bussola di chiusura possono essere svitate.

Dopo il centraggio della piastra della testa possono essere montate senza preforatura le 12 viti filettate A2 5,0 x 80 mm comprese nella fornitura ad angolo di 25°.

La bussola di protezione e la piastra del portapilastra possono essere rimontate dopo l'avvitamento di tutte le viti. Dopo il posizionamento del supporto con il portapilastra montato questo può essere ancorato su fondamenta di calcestruzzo con 2 o 4 tasselli di ancoraggio o viti per calcestruzzo. Con una chiave a brugola SW30 il piede può essere regolato in altezza nella condizione montata sul manicotto.

Attenzione: il portapilastra non può essere avvitato ad un'altezza superiore di 190, 290 o 450 mm!

PEDIX EASY 135+65 / 200+100

Carichi orizzontali possono essere ulteriormente assorbiti



PediX Easy 135+65 e PediX Easy 200+100 sono supporti per travi **per strutture in legno leggere** che rispettano i principi della protezione costruttiva del legno. Possono essere montati sul legno di testa con viti a filettatura totale **senza lavori aggiuntivi di finitura e preforatura. Dopo il montaggio, i piedi di supporto possono essere anche regolati in altezza da 65 a 100 mm.** La regolazione in altezza consente di compensare le tolleranze di produzione legate alla progettazione e al fissaggio successivo delle singole fondamenta. PediX Easy 135+65 e PediX Easy 200+100 **possono assorbire anche carichi orizzontali.** La durata del piede è assicurata da un **rivestimento in zinco-nichel.**

PediX Easy 135+65 / 200+100



Art. no.	Descrizione	Dimensioni piastra di base [mm] ^{d)}	Regolazione in altezza	Pz./conf.*
904678	PediX Easy 135+65	160 x 100 x 6	135 – 200	4
904684	PediX Easy 200+100	160 x 100 x 6	200 – 300	4

^{d)}Lunghezza x larghezza x altezza

*La confezione include 12 pz. di viti a filettatura totale A2, Ø 5,0 x 80 mm per ciascun supporto per trave

VANTAGGI / CARATTERISTICHE

- Montaggio semplice con viti a filettatura totale senza operazioni di finitura, preforatura e fresatura
- Sezione min. del legno di 100 x 100 mm
- Utilizzabile nelle classi di utilizzo 1, 2 e 3 secondo DIN EN 1995-1-1

Denominazione	Art. no.	Regolazione in altezza	Dimensioni piastra di base	Portata (compressione)	Resistenza alla trazione	Resistenza alla forza di taglio ¹⁾	Pz./conf.
Piedi di supporto su calcestruzzo		[mm]	A x Lu. x La. [mm]	N _{c,d} [kN]	N _{t,d} [kN]	V _{e,d} [kN]	pezzi
PediX Easy 135+65	904678	135 – 200	6 x 160 x 80	15,1	5,0	1,1	4
PediX Easy 200+100	904684	200 – 300	6 x 160 x 80	12,7	5,0	0,75	4

I valori indicati rappresentano solo un ausilio alla pianificazione. Essi sono validi con riserva di refusi di trascrizione e di stampa. I calcoli di progetto devono essere eseguiti esclusivamente da persone autorizzate.

¹⁾La resistenza alla forza di taglio deve sovrapporsi alla forza di compressione e alla forza di trazione e può portare a capacità di carico più basse, in base alla classe di utilizzo e alla durata del carico.

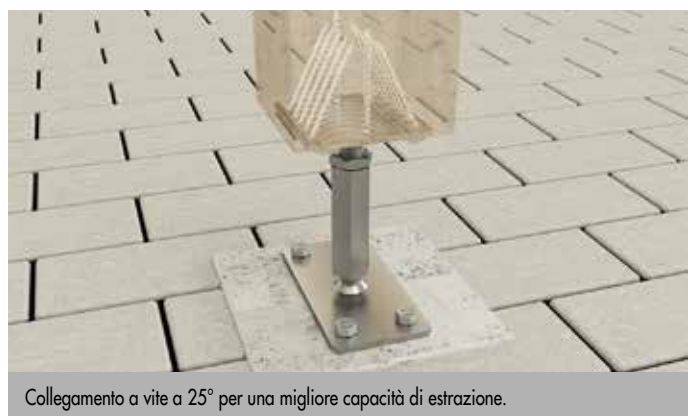

Collegamento a vite a 25° per una migliore capacità di estrazione.



Protezione costruttiva del legno su una tettoia con il PediX Easy.

PEDIX DUO 150+45 / 190+80

Montaggio semplice grazie all'attacco a baionetta



PediX Duo 150+45 e PediX Duo 190+80 sono supporti **per travi per strutture in legno leggere** che rispettano i principi della protezione costruttiva del legno. La durata dei piedi è assicurata da un rivestimento in **zinco-nichel**. I piedi di supporto possono essere montati sul legno di testa del supporto con viti a filettatura totale senza operazioni aggiuntive di taglio e preforatura. Grazie all'attacco a baionetta è possibile effettuare un montaggio semplicissimo della parte superiore sul supporto montato e sulla parte inferiore ancorata. Mediante l'inserimento e il sollevamento dell'attacco si blocca il collegamento. La connessione così creata è in grado di trasmettere persino le **forze di trazione del supporto nelle fondamenta**. Dopo il montaggio, i piedi di supporto possono **essere anche regolati in altezza da 45 a 80 mm**.

PediX Duo 150+45 / 190+80



Art. no.	Descrizione	Dimensioni piastra di base [mm] ^{a)}	Regolazione in altezza	Pz./conf.*
904679	PediX Duo 150+45	160 x 100 x 8	150 – 195	4
904680	PediX Duo 190+80	160 x 100 x 8	190 – 270	4

^{a)}lunghezza x larghezza x altezza

*La confezione include 12 pz. di viti a filettatura totale A2, Ø 5,0 x 80 mm per ciascun supporto per trave

VANTAGGI / CARATTERISTICHE

- Montaggio semplice con viti a filettatura totale senza operazioni di finitura, preforatura e fresatura
- Montaggio facilissimo dei piedini e della costruzione tramite attacco a baionetta
- Struttura divisa in due
- Sezione min. del legno di 100 x 100 mm
- Utilizzabile nelle classi di utilizzo 1, 2 e 3 secondo DIN EN 1995-1-1

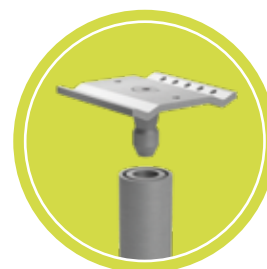

Denominazione	Art. no.	Regolazione in altezza	Dimensioni piastra di base	Portata (compressione)	Resistenza alla trazione	Resistenza alla forza di taglio ¹⁾	Pz./conf.
Piedi di supporto su calcestruzzo		[mm]	A x Lu. x La. [mm]	N _{c,d} [kN]	N _{t,d} [kN]	V _{rk,d} [kN]	pezzi
PediX Duo 150+45	904679	150 – 195	8 x 160 x 100	16,2	9,2	1,1	4
PediX Duo 190+80	904680	190 – 270	8 x 160 x 100	16,2	9,2	0,75	4

I valori indicati rappresentano solo un ausilio alla pianificazione. Essi sono validi con riserva di refusi di trascrizione e di stampa. I calcoli di progetto devono essere eseguiti esclusivamente da persone autorizzate.

¹⁾La resistenza alla forza di taglio deve sovrapporsi alla forza di compressione e alla forza di trazione e può portare a capacità di carico più basse, in base alla classe di utilizzo e alla durata del carico.



La regolazione dell'altezza è ancora possibile anche dopo il montaggio.



L'attacco a baionetta semplifica il montaggio generale della tettoia.

STAFFA DI ANCORAGGIO AD H PER PILASTRI, VITE PER CONNESSIONE SU MONTANTI, CAPELLO PER PILASTRI, BICCHIERI PER ANCORAGGIO NEL TERRENO

Staffa di ancoraggio ad H per pilastri

Acciaio, zincato a caldo



Art. no.	Larghezza della forcella [mm]	Dimensione Complessiva/ Sede pilastro [mm] ^{a)}	Fori Sede pilastro [mm] ^{b)}	Pz./conf.
Spessore del materiale: 6 mm				
904737	91	600 x 60 / 300	4 x 11	1
904738	101	600 x 60 / 300	4 x 11	1
904739	121	600 x 60 / 300	4 x 11	1
904740	141	600 x 60 / 300	4 x 11	1
Spessore del materiale: 8 mm				
904741	161	800 x 60 / 400	4 x 11	1

Spessore del materiale: 6 mm

904737

91

600 x 60 / 300

4 x 11

1

904738

101

600 x 60 / 300

4 x 11

1

904739

121

600 x 60 / 300

4 x 11

1

904740

141

600 x 60 / 300

4 x 11

1

Spessore del materiale: 8 mm

904741

161

800 x 60 / 400

4 x 11

1

^{a)}Lunghezza x larghezza / lunghezza

^{b)}Numero x Ø

VANTAGGI / CARATTERISTICHE

- Per il fissaggio di pilastri quadrati in legno
- Viene fissata nel calcestruzzo mediante l'elemento di ancoraggio ad H
- Elevata protezione anticorrosione, grazie alla zincatura a caldo



Applicazione staffa di ancoraggio ad H per pilastri

Vite per connessione su montanti

Rivestimento speciale

Prodotti adatti



Art. no.	Dimensione [mm]	Inserto	Pz./conf.
903056	8 x 40	TX40 ●	100
903057	8 x 50	TX40 ●	100
975594	10 x 40	TX40 ●	50
975595	10 x 50	TX40 ●	50

VANTAGGI / CARATTERISTICHE

- Vite con testa a larga Ø 8 mm
- Diametro della testa Ø 22 mm
- Diametro della testa Grazie alla particolare geometria della punta riduce l'effetto di fessurazione
- Non è necessaria la preforatura
- Speciale protezione anticorrosione
- Impiegata per esempio nella costruzione di recinzioni e di pergolati

Importante

Non adatta a legno tannico!

Vite per connessione su montanti

A2

Prodotti adatti



Art. no.	Dimensione [mm]	Inserto	Pz./conf.
975570	8 x 40	TX40 ●	100
975571	8 x 50	TX40 ●	100

VANTAGGI / CARATTERISTICHE

- Vite con testa a larga Ø 8 mm
- Diametro della testa Ø 22 mm
- Diametro della testa Grazie alla particolare geometria della punta riduce l'effetto di fessurazione
- In parte resistente agli acidi
- Non adatta per ambienti clorati

Importante

Non adatto ad atmosfere contenenti cloro

Cappello a piramide per pilastri

Acciaio, zincato a caldo



Art. no.	Dimensione [mm]	Pz./conf.
904733	71 x 71	1
904734	91 x 91	1
904735	101 x 101	1

VANTAGGI / CARATTERISTICHE

- Protezione dei pilastri contro le intemperie
- Valorizzazione estetica grazie alla forma piramidale
- Elevata protezione anticorrosione grazie alla zincatura a caldo



Applicazione cappello a piramide per pilastri

Bicchieri

Per pali quadrati



Art. no.	Dimensione Base del pilastro [mm] ^{a)}	Lunghezza Picchetto [mm]	Fori Base del pilastro [mm] ^{b)}	Pz./conf.
904703	150 x 71 x 71	750	4 x 11	1
904704	150 x 91 x 91	750	4 x 11	1
904785	150 x 71 x 71	900	4 x 11	1
904764	150 x 91 x 91	900	4 x 11	1
904730	150 x 101 x 101	900	4 x 11	1

^{a)}Altezza x lunghezza x larghezza

^{b)}Numero x Ø

VANTAGGI / CARATTERISTICHE

- Per il fissaggio di pilastri quadrati in legno
- Il manicotto viene fissato nel terreno mediante un picchetto
- Elevata protezione anticorrosione, grazie alla zincatura a caldo



Applicazione bicchieri per pali quadrati

Bicchieri

Per pali rotondi



Art. no.	Dimensione Base del pilastro [mm] ^{a)}	Lunghezza Picchetto [mm]	Fori Base del pilastro [mm] ^{b)}	Pz./conf.
904705	81 x 150	450	4 x 11	1
904706	101 x 150	450	4 x 11	1
904707	121 x 145	605	4 x 11	1

^{a)}Ø x Altezza,

^{b)}Numero x Ø

VANTAGGI / CARATTERISTICHE

- Per il fissaggio di pilastri tondi in legno
- Il manicotto viene fissato nel terreno mediante un picchetto
- Elevata protezione anticorrosione, grazie alla zincatura a caldo



Applicazione bicchieri per pali rotondi

PORTAPILASTRO PER PALI, SUPPORTO PER PILASTRI

Acciaio, zincato a caldo

Portapilastro

Per pali quadrati



VANTAGGI / CARATTERISTICHE

- Per il fissaggio di pilastri quadrati in legno
- Il manicotto viene fissato con quattro viti sul supporto
- Elevata protezione anticorrosione, grazie alla zincatura a caldo

Art. no.	Dimensione Base del pilastro [mm] ^{a)}	Dimensione Piastra di base [mm] ^{b)}	Foris Piastra di base/base del pilastro ^{c)}	Pz./conf.
904695	150 x 71 x 71	150 x 150	4 x 11 / 4 x 11	1
904696	150 x 91 x 91	150 x 150	4 x 11 / 4 x 11	1
904697	150 x 101 x 101	150 x 150	4 x 11 / 4 x 11	1
904698	150 x 121 x 121	180 x 180	4 x 11 / 4 x 11	1
904736	150 x 141 x 141	200 x 200	4 x 11 / 4 x 11	1
904743	150 x 161 x 161	240 x 240	4 x 11 / 4 x 11	1
904747	150 x 181 x 181	280 x 280	4 x 11 / 4 x 11	1
904748	150 x 201 x 201	300 x 300	4 x 11 / 4 x 11	1

^{a)}Altezza x Lunghezza x Larghezza

^{b)}Lunghezza x Larghezza

^{c)}Numero x Ø



Applicazione portapilastro per pali quadrati

Portapilastro

Per pali tondi



VANTAGGI / CARATTERISTICHE

- Per il fissaggio di pilastri tondi in legno
- Il manicotto viene fissato nel terreno mediante un picchetto
- Elevata protezione anticorrosione, grazie alla zincatura a caldo

Art. no.	Dimensione Base del pilastro [mm] ^{a)}	Dimensione Piastra di base [mm] ^{b)}	Foris Piastra di base/base del pilastro ^{c)}	Pz./conf.
904701	101 x 150	150 x 150	4 x 11 / 4 x 11	1
904702	121 x 147	180 x 180	4 x 11 / 4 x 11	1

^{a)}Ø x Altezza

^{b)}Lunghezza x Larghezza

^{c)}Numero x Ø



Applicazione portapilastro per pali tondi

Supporto per pilastri

Tondo inclinabile



VANTAGGI / CARATTERISTICHE

- Per il fissaggio di pilastri tondi in legno
- Il manicotto viene fissato nel terreno mediante un picchetto
- La parte superiore mobile consente il fissaggio su superfici di supporto inclinate
- Elevata protezione anticorrosione, grazie alla zincatura a caldo

Art. no.	Dimensione Base del pilastro [mm] ^{a)}	Dimensione Piastra di base [mm] ^{b)}	Foris Piastra di base/base del pilastro ^{c)}	Pz./conf.
904713	101 x 150	140 x 130	4 x 11 / 3 x 5	1
904714	121 x 150	160 x 150	4 x 11 / 3 x 5	1

^{a)}Ø x Altezza

^{b)}Lunghezza x Larghezza

^{c)}Numero x Ø



Applicazione portapilastro per pilastri tondo inclinabile

SUPPORTO A U PER PILASTRI

Acciaio, zincato a caldo

Supporto per pilastri

Quadrati inclinabile



VANTAGGI / CARATTERISTICHE

- Per il fissaggio di pilastri quadrati in legno
- Il manicotto viene fissato con quattro viti sul supporto
- La parte superiore mobile consente il fissaggio su superfici di supporto inclinate
- Elevata protezione anticorrosione, grazie alla zincatura a caldo

Art. no.	Larghezza della forcella [mm]	Lunghezza Sede pilastro [mm]	Dimensione Piastra di base [mm] ^{a)}	Foris Piastra di base/ sede pilastro [mm] ^{b)}	Pz./conf.
904708	71	100	100 x 100	4 x 11 / 6 x 11	1
904709	91	100	100 x 100	4 x 11 / 6 x 11	1

^{a)}Lunghezza x Larghezza
^{b)}Numero x Ø



Applicazione supporto per pilastri quadrati inclinabile

Supporto a U per pilastri



VANTAGGI / CARATTERISTICHE

- Per il fissaggio di pilastri quadrati in legno
- La base viene fissata con tre viti sulla superficie di supporto
- L'appoggio laterale crea un distanza tra il suolo e il profilato in legno, favorendo così la protezione strutturale del legno
- Elevata protezione anticorrosione, grazie alla zincatura a caldo

Art. no.	Larghezza della forcella [mm]	Dimensione Piastra di base [mm] ^{a)}	Foris Piastra di base/ sede pilastro [mm] ^{b)}	Pz./conf.
904717	71	150 x 60	2 x 11 ; 1 x 14 / 6 x 11	1
904719	91	150 x 60	2 x 11 ; 1 x 14 / 6 x 11	1
904721	101	150 x 60	2 x 11 ; 1 x 14 / 6 x 11	1

^{a)}Lunghezza x Larghezza
^{b)}Numero x Ø



Applicazione supporto a U per pilastri

Supporto a U per pilastri

Con barra



VANTAGGI / CARATTERISTICHE

- Per il fissaggio di pilastri quadrati in legno
- La base viene fissata nel calcestruzzo mediante una zanca lunga 200 mm
- L'appoggio laterale crea un distanza tra il suolo e il profilato in legno, favorendo così la protezione strutturale del legno
- Elevata protezione anticorrosione, grazie alla zincatura a caldo

Art. no.	Larghezza della forcella [mm]	Lunghezza Sede pilastro [mm]	Dimensione Piastra di base [mm] ^{a)}	Foris Piastra di base/ sede pilastro [mm] ^{b)}	Pz./conf.
904716	71	150 x 60	16 x 200	6 x 11	1
904718	91	150 x 60	16 x 200	6 x 11	1
904720	101	150 x 60	16 x 200	6 x 11	1
904715	121	150 x 60	16 x 200	6 x 11	1

^{a)}Lunghezza x Larghezza
^{b)}Ø x Altezza
^{c)}Numero x Ø



Applicazione supporto a U per pilastri con barra

PORTAPILASTRO AD ANGOLO DOPPIO, SUPPORTO A U, SUPPORTO PER TRAVI 135 + 65

Portapilastro ad angolo doppio
Per pilastri



Art. no.	Dimensione Base del pilastro [mm] ^{a)}	Dimensione Piastra die base [mm] ^{b)}	Foris Piastra di base/base del pilastro [mm] ^{d)}	Pz./conf.
904710	200 x 105 x 105	82 x 155	2 x 11 / 6 x 11	1

^{a)}Altezza x Lunghezza x Larghezza
^{b)}Lunghezza x Larghezza
^{d)}Numero x Ø

VANTAGGI / CARATTERISTICHE

- Per il fissaggio di pilastri quadrati in legno
- I connettori angolari vengono fissati con quattro viti sul supporto
- Consente una regolazione variabile della larghezza
- Elevata protezione anticorrosione, grazie alla zincatura a caldo



Applicazione portapilastro ad angolo doppio

Supporto a U
Per recinzioni



Art. no.	Larghezza della forcilla [mm]	Dimensione [mm] ^{a)}	Fori Sede pilastro [mm] ^{d)}	Pz./conf.
904711	101	233 x 40	4 x 6	1
904712	121	270 x 40	4 x 6	1

^{a)}Lunghezza x Larghezza
^{d)}Numero x Ø

VANTAGGI / CARATTERISTICHE

- Per il fissaggio di pilastri tondi in legno
- Protezione anticorrosione



Applicazione supporto a U

Supporto per travi 135 + 65
Acciaio zincato blu



Art. no.	Dimensione piastra di base [mm] ^{a)}	Pz./conf.
904749	6 x 160 x 80	1

^{a)}Altezza x Lunghezza x Larghezza

VANTAGGI / CARATTERISTICHE

- Montaggio semplice con viti a filettatura totale senza operazioni di taglio, prefatura e fresatura
- Sezione minima di 100 x 100 mm
- Dopo il montaggio, altezza regolabile fino a 65 mm
- Acciaio da costruzione S235JR (ST37-2) zincato blu
- Utilizzabile nelle classi di impiego 1 e 2 secondo DIN EN 1995-1-1



Applicazione supporto per travi

Denominazione	Art. no.	Regolazione in altezza	Minima sezione trasversale supporto	Dimensioni piastra di base	Portata (compressione)	Resistenza alla trazione	Resistenza alla forza di taglio	Pz./conf.
Piedi di supporto su calcestruzzo		[mm]	[mm]	A x Lu x La [mm]	N _{c,d} [kN]	N _{t,d} [kN]	V _{R,d} [kN]	pezzi
Supporto per travi 135 + 65	904749	135 - 200	100 x 100	6 x 160 x 80	40,0	6,1	0,8	1



SCAFFALI DI VENDITA EUROTEC

Per presentare

Minishop e Midishop rappresentano un'alternativa economica e salvaspazio per la vendita dei prodotti Eurotec per terrazze.

MINISHOP

- Viene fornita come mini unità di vendita su euro bancale
- Compreso modello terrazze come esempio di impiego
- Assortimento personalizzato con viti di Terrassotec o Hapatec, anche in seccio

LO SCAFFALE DI VENDITA HA LE DIMENSIONI:

Altezza 110 cm, larghezza 74 cm, profondità 60 cm

DISPLAY:

Altezza 70 cm, larghezza 74 cm

CAMPIONE DI VENDITA

Sulla base del campione di vendita rappresentate velocemente e in modo comprensibile i vantaggi dei moduli listello Dista 2.0 e elemento scorrevole per terrazze.



PRESENTATO **PERFETTAMENTE**,
SPIEGATO IN MODO SEMPLICE
E COMPRESIBILE!





Con gli scaffali di vendita Eurotec ricevete gli accessori per la costruzione della terrazza nelle dimensioni e nei materiali più comuni ordinati su uno scaffale. Questo vi offre la possibilità di equipaggiare i vostri clienti con un solo scaffale per gli usi quotidiani nella costruzione di terrazze.



MIDISHOP

- Viene consegnato su europallet come elemento di vendita Midi
- Incl. modello di terrazza come esempio di applicazione
- Assortimento personalizzato con accessori per terrazze, come ad esempio Terrasotec, Rolfi, piedi regolabili, elementi scorrevoli per terrazze, corredi di bit ecc.

LO SCAFFALE DI VENDITA HA LE DIMENSIONI:

Altezza 120 cm, larghezza 118 cm, profondità 60 cm

DISPLAY:

Altezza 70 cm, larghezza 118 cm

**VI FORNIAMO TUTTO CIÒ
DI CUI AVETE BISOGNO
PER IL CHIARIMENTO E LA
PRESENTAZIONE DEI PRODOTTI
EUROTEC PER TERRAZZE!**

SHOP TERRAZZE EUROTEC

Tutto in vista

Il sistema di scaffali pratico e individualmente modulabile per l'esposizione adeguata dei nostri prodotti nel vostro spazio di vendita.

PRESENTAZIONE DEI PRODOTTI IN UN PREZIOSO SISTEMA DI SCAFFALI

- Negozio per le costruzioni in legno o per terrazze
- Come scaffale singolo, doppio o ... molteplice
- Noi strutturiamo e allestiamo appositamente per voi

STRUTTURA DI ESEMPIO 3 MODULI:

Larghezza 375 cm, altezza 224 cm, profondità 65 cm.
Larghezza modulo singolo 125 cm.



✦ PRESENTATO **PERFETTAMENTE**,
SPIEGATO IN MODO SEMPLICE
✦ E COMPRESIBILE!
✦



CONDIZIONI DI VENDITA E DI FORNITURA

Tutte le vendite all'acquirente, al committente e al partner contrattuale, in appreso denominato "cliente", hanno luogo alle seguenti condizioni, salvo i casi in cui siano stati pattuiti differenti specifici accordi scritti:

1. AMBITO DI APPLICAZIONE, GENERALITÀ

Si applicano esclusivamente le nostre condizioni di contratto! Non accettiamo condizioni di contratto dei nostri clienti contrapposte o divergenti dalle nostre condizioni, a meno che la loro validità non sia stata da noi confermata per iscritto. Le nostre condizioni di contratto restano valide anche se evadiamo senza riserve gli ordini, pur essendo a conoscenza di condizioni di contratto contrapposte o divergenti dalle nostre condizioni. Le nostre condizioni di contratto si applicano anche per tutti i futuri rapporti d'affari con i nostri clienti. La versione più aggiornata delle presenti condizioni generali di contratto può essere scaricata presso il sito www.eurotec.team.

2. OFFERTA – FORMA SCRITTA

Fino alla nostra conferma definitiva dell'ordine, le nostre offerte sono proposte senza alcun impegno e vincolo. I contratti e gli accordi nonché gli affari mediati dai nostri rappresentanti diventano vincolanti solo dopo la nostra conferma scritta dell'ordine. Accordi orali, anche nell'ambito dell'esecuzione del contratto, non hanno alcuna validità, se non sono confermati per iscritto dalla nostra azienda.

3. PREZZI, IMBALLAGGI, COMPENSAZIONI

Salvo eventuali eccezioni citate nella conferma d'ordine, i nostri prezzi sono validi franco fabbrica e non comprendono gli imballaggi, i quali vengono fatturati a parte. L'ordine minimo è di 50.- euro. In caso di quantità inferiori addebitiamo un importo forfettario di 30.- euro per il disbrigo.

a) Nei nostri prezzi non è inclusa l'imposta legale sul valore aggiunto. L'IVA di legge valida in data di emissione della fattura viene indicata ed applicata a parte nella fattura.

b) Il nostro cliente può far valere eventuali diritti di compensazione solo nella misura in cui le contropretese siano state legittimate accertate o siano incontestate o riconosciute. L'esercizio del diritto di ritenzione è soggetto alla condizione che i diritti di contropretesa si basino sul medesimo rapporto contrattuale.

4. FORNITURA, TEMPI DI CONSEGNA E CASI DI FORZA MAGGIORE

Salvo diversi accordi, il luogo di adempimento è il nostro stabilimento. La spedizione della merce tramite un terzo da noi incaricato avviene a rischio e spese del cliente. Il rischio di perdita o deterioramento accidentale viene trasferito al cliente a partire dal momento in cui rendiamo la merce disponibile per la consegna e comunichiamo al cliente la disponibilità alla spedizione. Quanto sopra si applica anche in caso di ritardi di spedizione dovuti a motivi non imputabili alla nostra azienda. La consegna puntuale delle merci allo spedizioniere presuppone che i nostri clienti eseguano in tempo utile le rispettive ordinazioni. A fronte di una consegna puntuale della merce all'impresa di spedizioni non rispondiamo di eventuali ritardi della sua consegna al cliente. Ciò si applica anche se con il cliente è stato pattuito un termine di consegna e in particolare se la consegna ha luogo presso un cantiere edile. Eventuali sovrapprezzi riscossi per consegne urgenti concesse a tali motivi possono essere addebitati al cliente, a condizione che vi sia la base giuridica affinché un tale sovrapprezzo possa essere accollato anche allo spedizioniere. Le indicazioni dei tempi di consegna sono da intendersi sostanzialmente ed esclusivamente come approssimative e non vincolanti. Tali tempi sono rispettati se l'uscita della merce dalla fabbrica o la comunicazione di disponibilità alla spedizione hanno luogo prima della scadenza del termine previsto. I tempi di consegna decorrono dalla data della nostra conferma d'ordine, a condizione però che siano stati già chiariti tutti i dettagli dell'ordine. I tempi di consegna fanno riferimento alla data di spedizione franco fabbrica e sono considerati come rispettati a partire dalla notifica di pronta spedizione. Fatti salvi i nostri diritti, in caso di morosità del cliente tali tempi si prolungano in ragione del ritardo di adempimento degli oneri che il cliente ha assunto nei nostri confronti in virtù della presente commessa o di altri ordini in corso. Le seguenti cause ci esonerano, fra l'altro, dall'obbligo di rispettare – anche nei confronti dei nostri fornitori – i tempi di consegna e ci autorizzano a prorogare i termini di consegna nonché ad eseguire forniture parziali o a recedere in toto o parzialmente dalla parte non adempiuta del contratto, senza tuttavia obbligarci al risarcimento dei danni, salvo nei casi in cui alla nostra azienda sia imputabile un errore intenzionale o una negligenza grave: anomalie d'esercizio e difficoltà di fornitura di qualsiasi tipo, p.es. carenza di macchine, di merci, di materiali o di combustibile o anche casi di forza maggiore, p.es. divieti di esportazione e di importazione, incendi, scioperi, serrate nonché nuove misure adottate dalle autorità e aventi effetti negativi sui costi di produzione e spedizione.

5. SPEDIZIONE

La spedizione ha luogo a carico e a rischio del cliente anche in caso di pattuizione di una consegna franco porto. Spese supplementari per spedizioni espresso sono sempre a carico del cliente. Le spese di trasporto da noi corrisposte sono da intendersi soltanto come un anticipo delle spese di trasporto a carico del cliente. Spese di trasporto supplementari per colli urgenti o espresso sono a carico del cliente anche nei singoli casi di un nostro accollo delle stesse. La merce oggetto di una notifica di pronta spedizione deve essere accettata senza indugio e viene fatturata come "consegnata franco fabbrica". Se la merce viene consegnata all'estero o direttamente a terzi, il controllo e l'accettazione devono aver luogo presso il nostro stabilimento. In caso contrario la merce vale come consegnata in conformità al contratto, escludendo pertanto qualsiasi possibilità di reclamo. Il rischio, incluso quello di sequestro, viene trasferito al cliente al momento della consegna della merce allo spedizioniere o al vettore effettivo, o al più tardi all'uscita della merce dal nostro stabilimento. È generalmente necessario che eventuali resi vengano dapprima concordati con il nostro Servizio vendite interno. Le merci esenti da difetti possono essere restituite solo con il nostro espresso consenso. In tal caso l'accredito delle merci rese sarà soggetto alla detrazione delle spese di ripresa del 25% per ogni posizione e/o dietro pagamento di min. 50 € per i costi di reimmagazzinaggio. Generalmente non vengono accettate note di addebito.

6. DIRITTI DI PROPRIETÀ DEI MODELLI E DEL MARCHIO

Il cliente si assume la responsabilità esclusiva affinché la merce da egli ordinata non violi i diritti di marchio di terzi e risponde pertanto di eventuali conseguenze. Da parte nostra non ha luogo nessuna verifica relativa a tali diritti. Il cliente manleva la nostra ditta da azioni negatorie o da diritti di risarcimento fatti valere da terzi. Il cliente si accolla i costi processuali di eventuali azioni negatorie nei nostri confronti e ci risarcisce del danno da noi subito.

7. ACCETTAZIONE, TOLLERANZE SULLA QUANTITÀ E ORDINI A SCALARE

Durante la durata di un contratto di fornitura continua, la merce deve essere ritirata in base a quantità mensili possibilmente regolari. In caso di una richiesta non puntuale della merce, siamo autorizzati, dopo un'infinita proroga del termine, ad eseguire a nostra discrezione la ripartizione o a recedere dalla parte ancora inadempita del contratto o anche a far valere il nostro diritto di risarcimento per mancato adempimento. In caso di ordini a scalare, le rispettive richieste devono essere eseguite di principio entro 12 mesi di calendario. Sono ammissibili forniture superiori o inferiori del 10% rispetto alla quantità richiesta.

8.1 CONDIZIONI DI PAGAMENTO, FATTURA, RITENZIONE

Le fatture sono pagabili – indipendentemente dalla ricezione della merce e fatto salvo il diritto di denuncia dei vizi – entro 10 giorni dalla data della fattura con il 2% di sconto oppure al netto entro 30 giorni. Per un pagamento contro tratta accettata o tramite cambiale attiva del cliente è necessario un previo accordo scritto. In caso di pagamento contro tratta accettata – con decorrenza non superiore a 3 mesi ed emesso entro 1 settimana dalla data della fattura –

vengono fatturate le spese di sconto. Accrediti eseguiti mediante cambiali o assegni sono validi con riserva di ricezione e senza pregiudizio per una precedente esigibilità del prezzo d'acquisto in caso di mora del cliente. Tali accrediti vengono eseguiti con valuta fissa alla data in cui noi possiamo disporre del controvalore; le spese di sconto vengono calcolate in ragione del rispettivo tasso bancario. In caso di superamento del termine, fermi restando gli ulteriori diritti, possono essere calcolati gli interessi e le provvigioni secondo i rispettivi tassi bancari per crediti su base scoperta, ma corrispondenti come minimo ad interessi superiori del 5% al rispettivo tasso di sconto della Deutsche Bundesbank. Tutti i nostri crediti, indipendentemente dalla decorrenza di cambiali accettate o accreditate, sono immediatamente esigibili nel caso in cui le condizioni di pagamento non vengano rispettate o qualora venissero a conoscenza di circostanze che diminuiscono, a nostro avviso, la solvibilità del cliente. In tal caso siamo inoltre autorizzati ad eseguire le consegne ancora pendenti soltanto dietro pagamento anticipato nonché a recedere dal contratto, dopo un'adeguata proroga, e a richiedere il risarcimento dei danni per mancato adempimento. Abbiamo, inoltre, facoltà di interdire la rivendita o la lavorazione della merce fornita e di pretendere la sua restituzione o il trasferimento del possesso indiretto della merce fornita, addebitando al cliente i rispettivi costi. Il cliente ci autorizza sin d'ora ad accedere nei suddetti casi alla sua azienda ed a portare via la merce.

Il nostro diritto a esigere garanzie di usuale tipo ed entità per i nostri crediti, vale anche nel caso in cui essi siano condizionati o limitati nel tempo. È esclusa una compensazione o ritenzione dei pagamenti in seguito a contropretese o denunce di vizi, salvo in caso di pretese incontestabili o constatate legalmente.

8.2 MODALITÀ DI PAGAMENTO PER I CLIENTI DEL WEBSHOP

Il pagamento deve essere effettuato esclusivamente in via anticipata. Dopo la procedura di ordinazione nel nostro Online-Shop on-line, riceverete una e-mail con gli estremi del nostro conto corrente aziendale. L'importo della fattura deve essere accreditato entro 7 giorni sul nostro conto. Potremo evadere il vostro ordine solo dopo l'accredito del vostro pagamento.

9. RISERVA DI PROPRIETÀ

Fino alla completa estinzione di tutte le passività derivanti dal rapporto d'affari e, in particolare, fino all'incasso di tutte le cambiali e di tutti gli assegni – ivi incluse le cambiali finanziarie – la merce da noi fornita rimane di nostra proprietà e in caso di ritardato pagamento siamo autorizzati a ritirarla a spese del cliente. Fino a tale momento il cliente non è autorizzato a dare in pegno la merce a terzi o a trasferire la proprietà a scopo di garanzia; il cliente può soltanto rivenderla o sottoporla a lavorazione nell'ambito dei suoi rapporti commerciali. Il cliente è tenuto a comunicarci tempestivamente un'eventuale pignoramento o qualsiasi altro pregiudizio dei nostri diritti da parte di terzi. Il cliente è obbligato a comunicarci tempestivamente gli accessi di terze persone alla merce fornita sotto riserva di proprietà. In caso di un'ulteriore lavorazione, il cliente non acquisisce la proprietà della merce ai sensi dell'art. 950 del Codice civile tedesco (BGB), poiché un'eventuale ulteriore lavorazione da parte del cliente avviene su nostro incarico. L'oggetto di nuova fabbricazione funge da nostra garanzia, fatti salvi i diritti di terzi fornitori, fino alla concorrenza del nostro credito totale derivante dal rapporto d'affari. Tale oggetto viene custodito per noi dal cliente ed è inteso come merce ai sensi delle presenti condizioni. Se tale oggetto viene combinato o unito con altri oggetti non di nostra proprietà, acquistiamo sul nuovo oggetto come minimo una comproprietà in base al rapporto sussistente tra il valore dell'oggetto del contratto e quello degli altri oggetti lavorati assieme ad esso. In caso di cessione della merce da noi fornita – in qualunque stato essa si trovi – il cliente cede a noi, sin d'ora e fino alla tacitazione completa dei nostri crediti da fornitura di merci, tutti i suoi crediti e diritti accessori derivanti dalle vendite e sussistenti nei confronti dei suoi acquirenti. Su nostra richiesta il cliente è obbligato a comunicarci la cessione ai subcommittenti, a consegnarci i rispettivi documenti nonché a fornirci le informazioni necessarie per far valere i nostri diritti nei confronti dei subcommittenti. Da parte nostra siamo obbligati ad una restituzione, dietro richiesta del cliente, se il valore complessivo delle garanzie a noi concesse supera di oltre il 20% i nostri crediti da fornitura. Se la riserva della proprietà o la cessione non è valida ai sensi del diritto vigente nello stato in cui si trova la merce, si intende comunque pattuita la garanzia corrispondente alla riserva della proprietà o alla cessione in tale stato. Se a tale scopo è necessaria la cooperazione del cliente, questi deve adottare tutte le misure necessarie per acquisire tali diritti.

10. DENUNZIA DI VIZI E RESPONSABILITÀ

Fino alla completa estinzione di tutte le passività derivanti dal rapporto d'affari e, in particolare, fino all'incasso di tutte le cambiali e di tutti gli assegni – ivi incluse le cambiali finanziarie – la merce da noi fornita rimane di nostra proprietà e in caso di ritardato pagamento siamo autorizzati a ritirarla a spese del cliente. Fino a tale momento il cliente non è autorizzato a dare in pegno la merce a terzi o a trasferire la proprietà a scopo di garanzia; il cliente può soltanto rivenderla o sottoporla a lavorazione nell'ambito dei suoi rapporti commerciali. Il cliente è tenuto a comunicarci tempestivamente un'eventuale pignoramento o qualsiasi altro pregiudizio dei nostri diritti da parte di terzi. Il cliente è obbligato a comunicarci tempestivamente gli accessi di terze persone alla merce fornita sotto riserva di proprietà. In caso di un'ulteriore lavorazione, il cliente non acquisisce la proprietà della merce ai sensi dell'art. 950 del Codice civile tedesco (BGB), poiché un'eventuale ulteriore lavorazione da parte del cliente avviene su nostro incarico. L'oggetto di nuova fabbricazione funge da nostra garanzia, fatti salvi i diritti di terzi fornitori, fino alla concorrenza del nostro credito totale derivante dal rapporto d'affari. Tale oggetto viene custodito per noi dal cliente ed è inteso come merce ai sensi delle presenti condizioni. Se tale oggetto viene combinato o unito con altri oggetti non di nostra proprietà, acquistiamo sul nuovo oggetto come minimo una comproprietà in base al rapporto sussistente tra il valore dell'oggetto del contratto e quello degli altri oggetti lavorati assieme ad esso. In caso di cessione della merce da noi fornita – in qualunque stato essa si trovi – il cliente cede a noi, sin d'ora e fino alla tacitazione completa dei nostri crediti da fornitura di merci, tutti i suoi crediti e diritti accessori derivanti dalle vendite e sussistenti nei confronti dei suoi acquirenti. Su nostra richiesta il cliente è obbligato a comunicarci la cessione ai subcommittenti, a consegnarci i rispettivi documenti nonché a fornirci le informazioni necessarie per far valere i nostri diritti nei confronti dei subcommittenti. Da parte nostra siamo obbligati ad una restituzione, dietro richiesta del cliente, se il valore complessivo delle garanzie a noi concesse supera di oltre il 20% i nostri crediti da fornitura. Se la riserva della proprietà o la cessione non è valida ai sensi del diritto vigente nello stato in cui si trova la merce, si intende comunque pattuita la garanzia corrispondente alla riserva della proprietà o alla cessione in tale stato. Se a tale scopo è necessaria la cooperazione del cliente, questi deve adottare tutte le misure necessarie per acquisire tali diritti.

11. LUOGO DI ESECUZIONE, FORO COMPETENTE, VARIE

Informazione ai consumatori: Rifiuto di partecipazione a procedure di risoluzione delle controversie. Non siamo né disposti né obbligati a partecipare ad una procedura di risoluzione innanzi ad organi di conciliazione per consumatori. Luogo d'adempimento degli obblighi risultanti dal presente contratto - anche per impegni relativi ad assegni o cambiali – è la sede della nostra ditta. Il foro competente da noi scelto per qualsiasi controversia attinente al rapporto contrattuale – sussistente qualora il nostro cliente sia un commerciante – è il Tribunale di Hagen.

I contratti stipulati con i nostri clienti sottoposti esclusivamente alla legge tedesca, mentre è esclusa l'applicazione del diritto commerciale UN dell'11.04.1980. Vertragssprache ist deutsch.

Hagen, addì 16 febbraio 2018

E.u.r.o.Tec GmbH · Unter dem Hofe 5 · 58099 Hagen

Direzione: Markus Rensburg, Gregor Mamys

Tribunale di registrazione: Tribunale di Hagen, numero di registro: HRB 3817 USt-IdNr: DE 812674291

Codice fiscale: 321/5770/0639

Tel. +49 2331 62 45-0 · Fax +49 2331 62 45-200 · E-Mail info@eurotec.team · www.eurotec.team



INDICE

A	Adattatore DrainTec	155	K	Kork-Pad con nastro adesivo	133
	Adattatore per BASE-Line	37	L	Level Mate	61
	per Profi-Line	42		Listello Dista 2.0	171
	per SL BASE	39		Listello funzionale in alluminio / DiLo	133
	per supporto Quattro	59	M	Mammotec	186
	Ancoraggio supporto a T	131		M-Clip	161
	Anelli di estensione	42, 45, 51		Montante trasversale Eveco	122
	Angolare di collegamento Eveco	121		Montante trasversale EVO	86
	Angolare di connessione a parete EVO	70		Morsetto	192
	Aspirazione del vento	18 - 19	N	Nastro MaTre	123
	Avvitatura invisibile	158 - 169		Nivello 2.0	43
	Avvitatura visibile	170 - 172	P	PediX Duo 150+45 / 190+80	209
B	Bicchieri	211		PediX Easy 135+65 / 200+100	208
	BiGHITY PH	126		Pianificazione dei fabbisogni di materiali	8 - 11
	Bordatura supporto singolo	140		Piastra angolare per calcestruzzo in alluminio	123
	Box-inseriti	189		Piastra di distribuzione del carico	46 - 47
C	Cacciavite a cricchetto 12in1	190		Picchetto FLEXI	48 - 49
	Cappello a piramide per pilastri	211		Piede per terrazze Robusto	62
	Cerniera EVO	100		Piedi di supporto PediX	206
	Clip EVOdry	74		Piedi regolabili	32 - 63
	Clip per facciate	196		Piedi regolabili BASE-Line	36 - 37
	Clip per facciate per profili Rhombus	198		Piedi regolabili GIANT	50 - 51
	Connettore cerniera EVO	106		Piedi regolabili Profi-Line	40 - 43
	Connettore a incastro	165		Piedi regolabili SL BASE	38 - 39
	Connettore angolare EVO	70		Piedi regolabili SL PRO	44 - 45
	Connettore angolare per terrazze	162		Portainserito	188
	Connettore EVO per profili modulari in alluminio	70		Portapilastro	212
	Connettore modulare ECO	121		Portapilastro ad angolo doppio	214
	Connettore modulare EVO Light	116		Profili perimetrali per sottostrutture in alluminio	145
	Connettore per profili 90°	101		Profili perimetrali per supporto indipendente	138
	Connettore per profilo di supporto in alluminio	126		Profilo di rivestimento HKP	125
	Consiglio per il supporto di rivestimenti in pietra	85		Profilo di supporto HKP	125
	Cuscinetto piano EPDM	56		Profilo modulare Eveco in alluminio	120
	Cuscinetto piano PP	56		Profilo modulare EVO Light in alluminio	116
D	Disco distanziale	56		Profilo modulare EVO Slim in alluminio	114
	Dispenser box per inserti	188		Profilo modulare in alluminio	64 - 135
	Distanziatore	192		Profilo modulare in alluminio EVO	68
	Distanziatore a croce per lastre di pietra	60		Profilo modulare in alluminio EVO Slim	114
	Distanziatore Kork-Pad	29		Profilo riparo	144
	Distanziatori Tenax	192		Profilo terminale del balcone	149
	DrainTec Base	154		Protectus, nastro protettivo del legno	30
	DrainTec Clip	152		Punta a gradini 50X	166
	Drill Tool 50X	166	R	Riparo terminale del balcone	148
	Drill-Stop	193		Rolfi distanziatore	30
	Drill-Stop per vite autoforante per profilo	193		Rolfi rotolo	31
E	Elementi perimetrali delle terrazze	136 - 157		Rondella per isolamento acustico Ø 90	58
	Elemento angolare per peso supplementare	72	S	Scaffali di vendita Eurotec	216 - 219
	Elemento di bloccaggio EVO	100		Scelta degli acciai delle viti in base alla loro resistenza alla corrosione	20
	Elemento scorrevole per terrazze	162		Screw Stop	193
	Esempi di applicazione			Servizio di dimensionamento calcolo quantità per terrazze in legno	10
	Sottostruttura in una terrazza con carico (vasi per fiori)	88 - 89		Servizio di dimensionamento calcolo quantità per terrazze in pietra	11
	Costruzione di una scala in pietra	92 - 93		Set bit magnetici	190
	Costruzione di una scala in legno	94 - 97		Set di angolari interni per bordi di terrazze	138
	Costruzione di una rampa	98 - 99		Set di angolari esterni per bordi di terrazze	138
	Costruzione di un riparo per terrazza	102 - 103		Set di clip di supporto	87
	Costruzione di una terrazza con arrotondamento	104 - 105		Set di connettori per bordi di terrazze	139
	Costruzione di una veranda	107 - 113		Sistema di guida dell'acqua EVOdry	74 - 79
	Costruzione di una terrazza con trave a sbalzo	128 - 129		Sistema portante per terrazze HKP	124
F	Flex-Stone-Clip	84		Sistema Stone della Eurotec	82 - 83
	Fondamenta	14 - 16			
G	Griglia di drenaggio in alluminio DrainTec	152			
	Guide EVOdry	74			
H	Hapatec	179			
	Hobotec	182			
I	Informazioni sui tipi di legno	22			
	Inserito lungo 50X	166			
	Inserito magnetico TX lungo	190			
	Inserito TX lungo, acciaio inox	190			



Software terrazze	8 – 9
Sollevatore per lastre di pietra	60
Sottostruttura per lastre di pietra di grande formato	52 – 53
Staffa di ancoraggio ad H per pilastri	210
StarterClip	164
Stone-Edge-Clip	84
Sughero di protezione del tetto	29
Supporto a U	213
Supporto modulare EVO Light	160
Supporto modulare Twin	159
Supporto per pilastri	212
Supporto per profili di rivestimento di terrazze	156
Supporto per travi	214
Supporto Quattro	59
Supporto singolo di rivestimenti in pietra	42, 50 – 51, 54

T Terminale di chiusura EVOdry	74
Terrassotec	173
Terrassotec Trilobular	174
Testa per avvitamento angolare	189
Tranciatura	169
Tri-Deck-Tec	177
T-Stick	168

V V-Clip	169
Vite autoforante DiLo	133
Vite autoforante per profilo	172
Vite autopercorante ad alette per profili	172
Vite autopercorante per profili in alluminio	84
Vite per connessione su montanti	210
Vite Hobotec	182
Vite per connessione su montanti	210
Vite per elemento scorrevole	162
Vite per facciate ZK	202
Vite per terrazze 50X	166
Vite Thermofix	162



NON PERDETEVI PIÙ NESSUNA NOVITÀ!

Desiderate ricevere con regolarità informazioni sulle più recenti attività dell'azienda, possibilità di carriera, innovazioni e sviluppi di prodotto? Guardate oggi stesso su **Instagram**, **Facebook**, **YouTube** e **co.** e rimanete aggiornati sempre e ovunque siate.

Non siete attivi sui social network?

Abbonatevi alla **newsletter** Eurotec per rimanere sempre informati. La newsletter viene realizzata appositamente per voi a seconda degli argomenti d'interesse. In www.eurotec.team potete iscrivervi alla newsletter.

SEGUITECI – SAREMO LIETI DI RICEVERE LA VOSTRA VISITA!

LO SAPEVATE...?

DA OGGI È A DISPOSIZIONE IL PORTALE EUROTEC BIM!

Nella costruzione di un edificio o di una terrazza sono coinvolte molte persone, come architetti, progettisti, artigiani e fornitori di servizi. Per svolgere il loro lavoro tutti necessitano di dati e informazioni importanti per la progettazione.

Nel nostro nuovo portale Eurotec BIM mettiamo a vostra disposizione tutti i dati rilevanti e attuali sul nostro assortimento di prodotti.

Avete l'accesso completo a dati 3D/CAD, file DWG, importanti informazioni di prodotto, certificazioni ETA e molto altro. Tutte le funzioni del portale sono a vostra disposizione gratuitamente! Il download dei file è possibile dopo una veloce registrazione.

Qui si accede al portale BIM: bim.eurotec.team

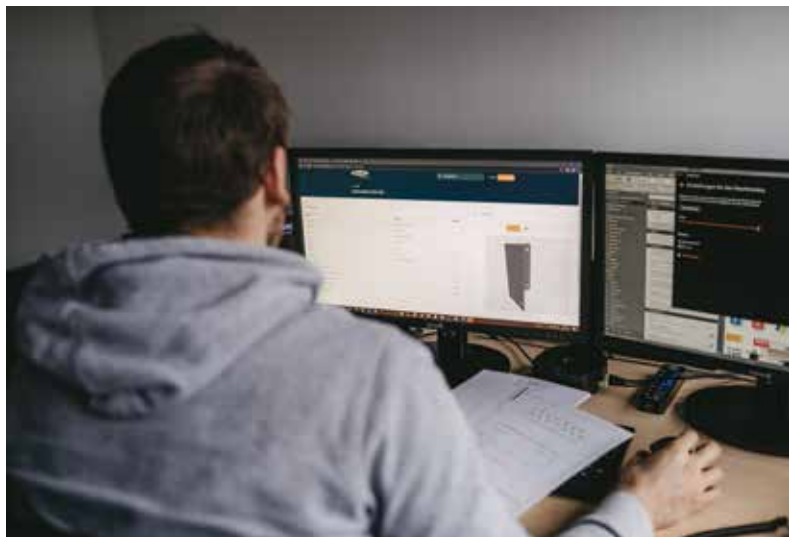



Lo specialista per la tecnica del fissaggio

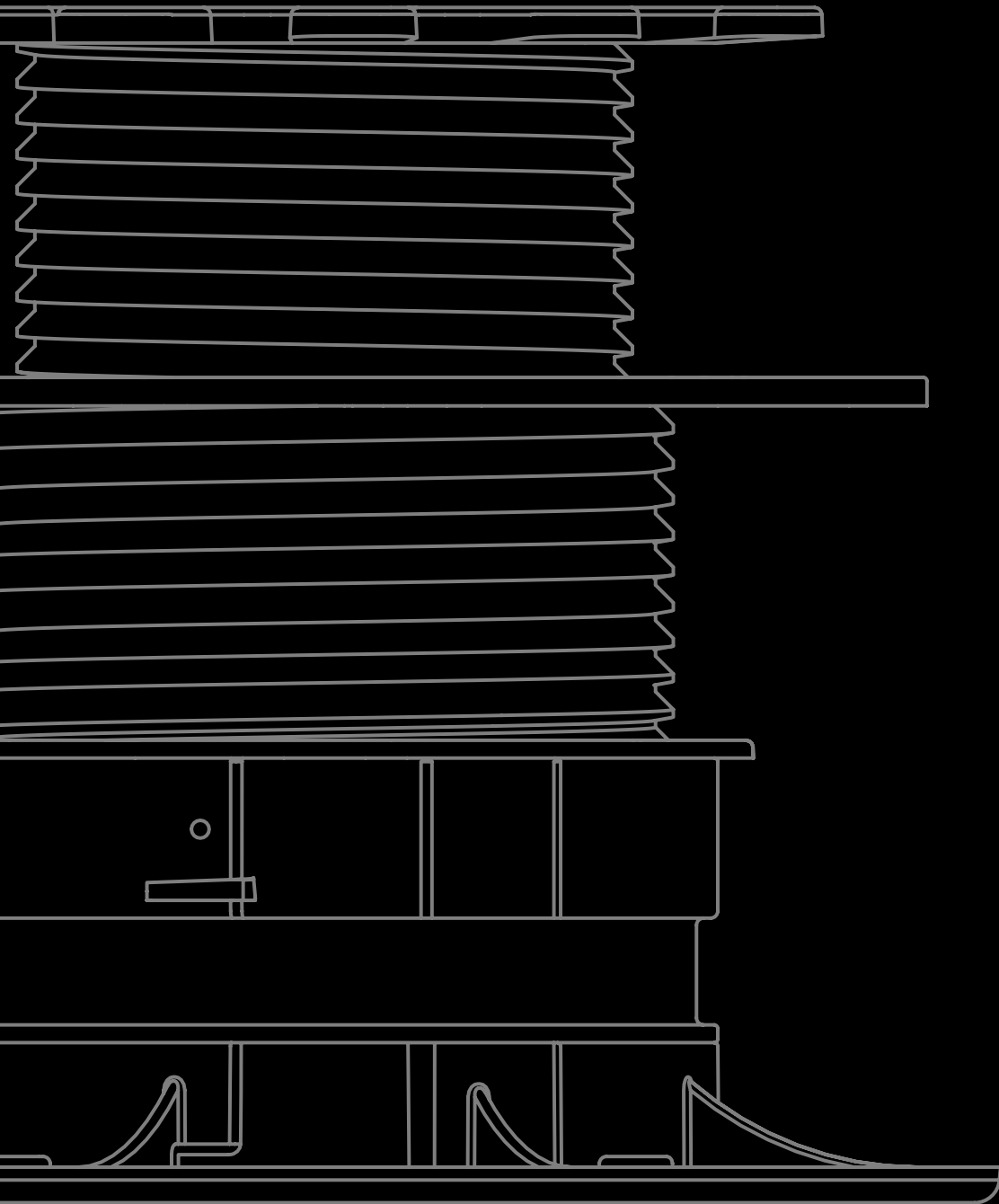

Pubblicato da: E.u.r.o.Tec GmbH - Aggiornamento 11/2023
Con riserva di errori, modifi che tecniche e integrazioni per quanto riguarda il contenuto. Le misure indicate sono tutte approssimative.
Con riserva di errori nonché di scostamenti delle dimensioni e dei modelli negli ordini.
Decliniamo qualsiasi responsabilità per eventuali errori di stampa. La riproduzione (anche parziale) è permessa solo previa autorizzazione della E.u.r.o.Tec GmbH.

E.u.r.o.Tec GmbH

Unter dem Hofe 5 · D-58099 Hagen · Germany

Tel. +49 2331 62 45-0

Fax +49 2331 62 45-200

E-Mail info@eurotec.team

Seguici su



www.eurotec.team/it